

# AIRLESS MUNSTYCKEN

En liten men mycket viktig detalj



I den här broschyren får du veta varför det är så viktigt **att välja rätt munstycke, hur du väljer rätt munstycke** för ditt jobb och hur du använder dina munstycken på bästa sätt.

# VIKTEN AV ATT VÄLJA RÄTT MUNSTYCKE

Visst är det bara en liten del av din färgspruta, men munstycket är otroligt viktigt. Vi ska kort och koncist berätta exakt varför så är fallet.

## Vad är munstycket till för?

I en färgspruta pressas färgen med högt tryck (upp till 350 bar) genom den lilla öppningen i munstycket. Munstycket talar om för pumpen hur hårt den måste jobba för att upprätthålla nödvändigt tryck. Munstycket finfördelar färgen med en viss sprutbredd och ett bestämt vätskeflöde – ungefär som när du sätter tummen över änden på en trädgårdsslang.

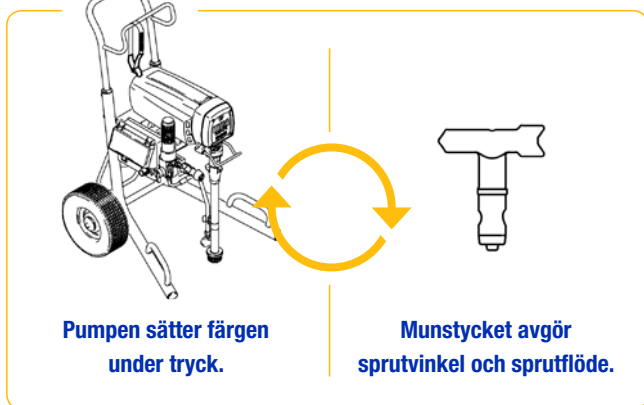

## Varför är valet av munstycke så viktigt?

Rätt munstycke ger mindre sprutdimma och därmed bättre kontroll och finish. Det går inte bara åt mindre färg på det här sättet, faktum är att jobbet också går fortare att göra.

### Rätt munstycke:

- Ökar din kapacitet
- Förbättrar kvaliteten på ditt arbete
- Håller kostnaderna under kontroll



## Varför finns det så många olika munstycken och storlekar?

Jämför det med att välja rätt borstål för din bormaskin. Det finns borstål för trä och andra typer avsedda för metall eller betong. Alla finns i olika storlekar. Om du använder fel sorts borstål för materialet blir resultatet inte det önskade. Detsamma gäller för airless munstycken.



# VAD KAN ETT MUNSTYCKE BERÄTTA FÖR DIG? KNÄCK KODEN!

Alla munstycken ser inte likadana ut. Och det finns goda skäl för det. Upptäck olikheterna mellan olika munstycken nedan.

## Färgen berättar vad du kan använda munstycket till

Det finns fyra typer av munstycken. Varje typ används för ett specifikt ändamål. Varje typ har en egen färg så att du direkt kan känna igen dem.

- garanterar bästa möjliga finish med lägsta tryck för finlackering och väggfärger
- för väggmålning, lämpligt för allmän sprutmålning
- för tunt spackel och mer trögflytande material
- för vägmarkering

## Den första siffran anger munstyckets sprutbredd

Den första siffran står för sprutmönstrets bredd (sprutbredden). Den matchar vinkeln du målar med. Om siffran är 5 sprutar du i 50 graders vinkel. Multiplicera siffran med 5 så får du sprutbredden när du håller pistolen 30 cm från ytan.

$$5 \times 5 = \text{sprutbredd } 25 \text{ cm}$$

## De sista två siffrorna anger munstyckets hålstorlek

Munstyckets två sista siffror anger hålstorleken i tusendels tum. Ju högre siffra, desto större flöde kan du spruta med. Ett munstycke märkt "517" medger ett större flöde än ett märkt "515".

"17" avser en öppning på 0,017 tum, dvs. 0,43 mm.



Detta är de tre faktorer du måste tänka på när du väljer munstycke. På sidan 4 och 5 hittar du mer information om detta.

# 3 STEG FÖR ATT VÄLJA RÄTT MUNSTYCKE

Du väljer rätt munstycke i tre steg. Först ska du bestämma vad du tänker använda munstycket till (det material du tänker spruta) och sedan väljer du sprutbredd och den flödes hastighet som behövs.

## STEG 1

### Vad tänker du använda munstycket till?

Olika munstycken är konstruerade för specifika ändamål. Material som används för finlackering (till exempel bets eller klarlack) kräver ett munstycke med mindre öppning. För kraftigare material (till exempel latex) krävs en större öppning. Baserat på munstyckets färg kan du direkt se vilket munstycke som är lämpligt för ändamålet.



Inomhusmålning  
och bostadsprojekt



Välj ett grönt munstycke  
för optimal finish  
med lägsta tryck

Inom- och utomhusmålning  
i bostäder samt kommersiella  
och industriella projekt



Välj det blå munstycket  
för maximal produktivitet

Inom- och utomhusmålning  
för hög produktionsstakt  
och sprutspackling



Välj ett brunt munstycke  
för spackel, lim och tjocka färger

Markering av parkeringsplatser,  
vägar, lagergolv, övergångsställen  
och idrottsplaner



Välj ett gult munstycke  
för linjemålning



För att underlätta för dig hittar du en översikt över de vanligaste munstycksstorlekarna per material på sidan 6.

## STEG 2

### Hur stor sprutbredd vill du ha?

Sprutbredden bestäms av vinkeln vid sprutning 30 cm från ytan. Ju större materialfördelning, desto snabbare kan du måla stora ytor, men mer färg går åt. Vid en mindre sprutbild går jobbet långsammare, men det går åt mindre färg och du får större kontroll. Bestäm sprutbredden och dividera värdet med 5. Det visar vilken den första siffran för munstycket bör vara.

Om sprutbredden till exempel är 25 cm, då måste kodens första siffra vara 5 (dvs. 5 x 5).  
Siffran 5 motsvarar en sprutvinkel på 50°.  
Om du vill ha en sprutbredd på 35 cm måste på motsvarande sätt den första siffran vara 7 (7 x 5 = 35).  
Vinkeln i detta fall är 70°.

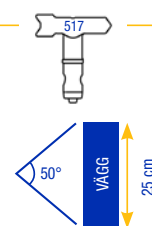

## STEG 3

### Vad har sprutan för maximalt flöde?

Munstyckets storlek avgör den mängd färg som sprutas med munstycket. Färgsprutan måste alltid ha en större flödes hastighet än munstycket. Den faktiska flödes hastigheten beror på spruttrycket och vilken färg som används: högre tryck ger större flödes hastighet och tyngre färgtyper minskar flödes hastigheten.

Leta rätt på flödes hastigheten för ditt munstycke i tabellen nedan och kontrollera om flödet är lämpligt för din maskin. Använd aldrig större munstycken än vad din maskin klarar av. Maskinen måste kunna pumpa med minimal flödes hastighet.

Tum l/min (färg)	SERIE	MODELL	FINLACKERING			PROFESSIONELLA AIRLESS-TILLÄMPNINGAR								KRÄVANDE ARBETEN										
			0,007 0,2	0,009 0,3	0,011 0,5	0,013 0,7	0,015 0,9	0,017 1,2	0,019 1,5	0,021 1,8	0,023 2,2	0,025 2,5	0,027 3,0	0,029 3,4	0,031 3,9	0,033 4,4	0,035 5	0,037 5,6	0,039 6,2	0,041 6,8	0,043 7,5	0,045 8,2	0,047 9	0,051 10,67
	GX™ 21																							
	GX™ FF																							
	CLASSIC	390																						
	ST MAX™	395																						
	CLASSIC S/STMAX	495																						
	STMAX/FINISHPRO	595																						
	ULTRA™ MAX II	695																						
		795																						
		1095																						
	MARK	IV (endast färg)																						
		V med färg																						
		V med spackel																						
		VII med färg																						
		VII med spackel																						
		X med färg*																						
		X med spackel*																						
	GMAX™	3900																						
		5900 HD																						
		7900																						
	DUTYMAX	200 - 300																						
	BIG RIGS	2075 - 5030																						
	ROOFING	1015																						

\* Maximal munstycksstorlek är 0,051 tum

# MUNSTYCKSSTORLEK BASERAT PÅ ÄNDAMÅL OCH MATERIAL

Nedanstående tabell hjälper dig att välja rätt munstycke för specifika ändamål och material.



**Grönt munstycke för optimal finish med lägsta tryck**

**Blått munstycke för maximal produktivitet**

**Brunt munstycke för spackel, lim och tjocka färger**

**Gult munstycke för linjemålning**

Finlackering av pensel- och rollerkvalitet	008 - 010
Fernissa	010 - 014
Bets	012 - 014
Oljebaserad färg i uretaner	012 - 014
Latex	015 - 019
Akrylfärg	015 - 019
Silikatfärg	015 - 019
Emulsioner	017 - 021
Silikon	021 - 025
Flera färger	023 - 025
Fyllande material	023 - 025
För större högproduktionsobjekt	025 - 031

Fyllande material	027 - 031
Brandskyddsmaterial	029 - 035
Sprutspackel	029 - 041
Elastomerer	027 - 033
Kitter	041 - 047
Epoxi	043 - 061
Asfalt med fibrer	047 - 053
Asfalt	031 - 071
Silikat/mineral	027 - 033

Färg för linjemålning	013 - 055
Högkvalitativ utomhusfärg	015 - 021



Be din återförsäljare eller Graco-representant om hjälp att välja bästa möjliga munstycke för ditt ändamål och mer information om alla tillgängliga munstycksstorlekar per munstycksserie.

Bets	Klarlack	Ugnslacker	Ugnslacker (spray)	Uretaner	Akryl/ater	Emulsioner	Latex	Fyllande material	Swällande material	Material med textur och hög viskositet för sprutapplikering	FFLP-XXX	(FF)LP / PAA*-XXX	LP** / HDA-XXX											
108	110	110/112	112	115																				
208	210	210/212	212/214	215	217	219	221	225	227	231			235											
308	310	310/312	312/314	<b>313/315</b>	317	319	321	323	325	327	329	331	335											
410	410	410/412	412/414	<b>415</b>	<b>417</b>	<b>419</b>	<b>421</b>	<b>423</b>	<b>425</b>	427	429	431	433	435	439	441	443	445	451	455				
510	510	510/512	512/514	<b>515/516</b>	<b>517</b>	<b>519</b>	<b>521</b>	<b>523</b>	<b>525</b>	<b>527</b>	529	531	533	535	537	539	541	543	545	551	555	561		
				<b>615/616</b>	<b>617</b>	<b>619</b>	<b>621</b>	<b>623</b>	<b>625</b>	<b>627</b>	<b>629</b>	<b>631</b>	633	635	637	639	641	643	645	651	655	661	665	671
								721	<b>723</b>	<b>725</b>		<b>729</b>	<b>731</b>	735										
						819		821		827		831	833	835										
<b>WA-XXXX</b>								1221	1223	1225	1227	1229	1231	1233	1235	1237	1239							

**NYTT**  
Första siffran x 5 = sprutbredd\*

**SLITET**  
Dags att byta!

5 cm	3 cm
10 cm	7 cm
15 cm	10 cm
20 cm	15 cm
25 cm	20 cm
30 cm	25 cm
35 cm	30 cm
40 cm	35 cm
60 cm	55 cm

\*vid 30 cm sprutavstånd

\* Jämna siffror är FFLP. Udda är PAA.  
\*\* Storlekar med fet text finns även som lågtrycksmunstycken LP

# UTNYTTJA DINA MUNSTYCKEN TILL MAX

Baserat på den allmänna informationen på föregående sidor kan du nu välja det munstycke som passar bäst för ändamålet. Här följer några extra tips och tricks som hjälper dig att välja.

## Prova ut rätt munstycke

Genom att experimentera med olika munstycken skaffar du dig erfarenhet och kan sedan enkelt avgöra vilket munstycke som är bäst för ändamålet.

### FÖR MYCKET FÄRG?



0,017" =  
1,2 liter/minut

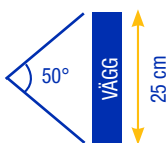

1) Använd mindre hålstorlek  
15 i stället för 17



2) Öka sprutvinkeln  
7 i stället för 5

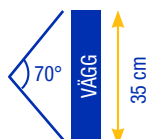

### INTE TILLRÄCKLIGT MED FÄRG?



0,017" =  
1,17 liter/minut

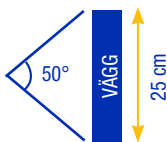

1) Använd större hålstorlek  
19 i stället för 17



2) Minska sprutvinkeln  
3 i stället för 5

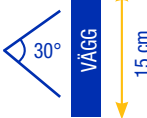

## Byt munstycke i tid

Genom att tänka på jämförelsen mellan munstycken och borrarstål förstår du också hur ett slitet munstycke kan påverka resultatet. Har du någonsin försökt borra i betong med ett utslitet borrarstål? I så fall vet du att det tar längre tid att borra ett hål, att det är jobbigare och att slutresultatet inte ser särskilt proffsigt ut.

Detsamma gäller om du fortsätter att måla med ett utslitet munstycke. Dessutom kan du mycket väl råka överskrida färgsprutans maximala flödes hastighet om munstycket är slitet. I slutänden blir det utslitna munstycket en dyrare affär än att köpa ett nytt.

### VAD HÄNDER NÄR ETT MUNSTYCKE BLIR SLITET?

Kolvens arbetstryck och slitande material är de främsta orsakerna till att munstycken blir utslitna.

Sprutbredden minskar:  
sprutan måste  
förflyttas mer  
= mer jobb

Större hålstorlek:  
mer färg kommer  
ut från kolven  
= högre materialkostnader

dubbelt så mycket arbete  
+ 30 % mer färg för samma yta

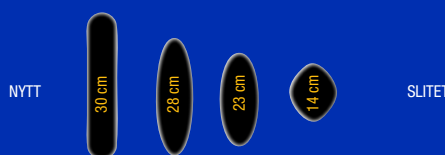



Graco kommer löpande med nya innovationer som gör att du kan jobba ännu mer effektivt. De nya RAC X™ LP\*-munstyckena är ett perfekt exempel på detta. De erbjuder samma grundläggande fördelar som de "gamla" FFA RAC X™-munstyckena, men med de nya RAC X™ LP\*-munstyckena kan du spruta med 30–50 % lägre tryck. Munstycken som klarar lägre tryck erbjuder ännu fler fördelar.

\* FFLP och LP



### BÄTTRE YTFINISH

Färgen finfördelas enklare utan att ränder bildas vid sidan av. Du får bättre kontroll över skiktjockleken och det är enklare att undvika rinn.

### MINDRE SPRUTDIMMA

Den mjukare och mer lättkontrollerade sprutbildningen resulterar i mindre sprutdimma. På så vis undviker du att använda för mycket färg.

### ÖKAD TILLFÖRLITLIGHET

RAC X™ FF LP-munstyckena innebär att du kan spruta alla material, resultatet blir alltid det allra bästa. Dessutom fungerar munstyckena mycket bättre vid kalla temperaturer.

### ÖKAD LIVSLÄNGD

Lägre tryck innebär också mindre påfrestningar på färgsprutan. Pumpen och munstycket slits inte ut lika snabbt och du kan därmed använda dem längre.



**Mer information om våra munstycken?  
Besök [graco.com](http://graco.com) eller stanna till hos din Graco-distributör**

Alla texter och bilder i detta dokument är baserade på senaste tillgängliga produktinformation vid publiceringstillfället. Graco förbehåller sig rätten att när som helst och utan förvarning utföra tekniska ändringar.

Graco är ISO 9001-certifierat.

GRACO DISTRIBUTION BVBA Industrieterrein Oude Bunders • Slakweidestraat 31 • B-3630 Maasmechelen  
Tfn: +32 (89) 770 700 • Fax: +32 (89) 770 777 • <http://www.graco.com>

©2017 Graco Distribution BVBA 300666SV (rev.D) 02/18 Tryckt i Europa.  
Alla andra företagsnamn och varumärken används endast i informationsyfte och tillhör sina respektive ägare.

