

# OPERATION / 操作 運轉方法 / 작 동



3Z9305G

1:1 RATIO

# TRITON<sup>®</sup>

1:1 比率 / 1:1 比率

# 트 라이 톤

1:1 펌 프

## Spray Packages / 噴塗設備 / 스프레이 패키지 / 스프레이 패키지

List of Models, page 2 / 型號清單 · 見第2頁 / 型番一覽表、2頁 / 모델 목록, 페이지 2

100 psi (7 bar, 0.7 MPa) Maximum Working Pressure

100 psi (7 bar, 0.7 MPa) 最大工作壓力

最大作動圧100 psi (7 bar, 0.7 MPa)

100psi(7bar, 0.7MPa) 최대 작동 압력

Related manuals



相關手冊

関連取扱説明書

관련 설명서



..... 309304,  
Parts / 零部件 / 部品 / 부품



..... 309303,  
Pump / 泵 / ポンプ / 펌프



..... 312414, 307912,  
Gun / 噴槍 /ガン / 건

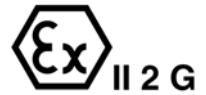
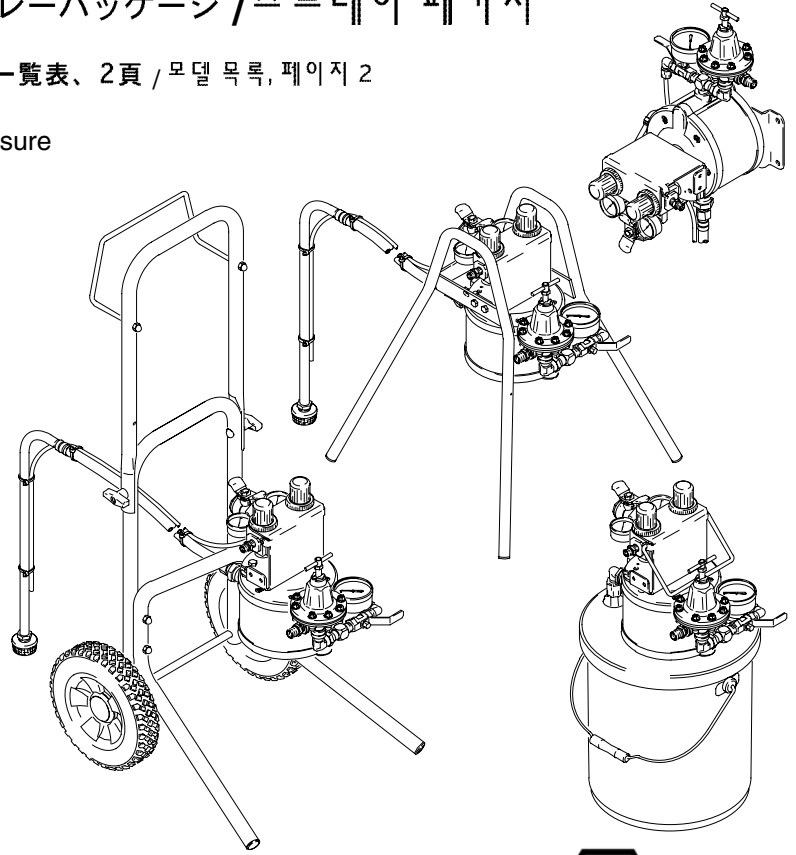

 <p><b>IMPORTANT WARNINGS AND INFORMATION.</b> Read and keep for reference.</p> <p>INSTRUCTIONS</p>	 <p>重要的警告和資料。 請閱讀并保存作參考。</p> <p>須知</p>
 <p>重要な警告および情報 よく読んで、参照用として備え置くようにして下さい。</p> <p>指示</p>	 <p>주요 경고 및 정보 숙지한 후 언제든지 참조할 수 있게 보관하십시오.</p> <p>사용 지침</p>

# List of Models / 型號清單 / 型番一覽表 / 모델 목록

Spray Package Description 噴塗設備描述 스プレーパッケージ名称 스프레이 패키지에 대한 설명	Pail Mount 桶式 ペール缶型 페일(원형통) 장착형	Stand Mount 架式 スタンド型 스탠드 장착형	Cart Mount 車式 カート型 카트 장착형	Wall Mount 壁式 壁掛型 벽 부착형
Aluminum Pump, No Gun 鋁泵・無噴槍 アルミニウム製ポンプ、ガンなし 알루미늄 펌프, 건 없음	233466	233473	233480	233487
Stainless Steel Pump, No Gun 不鏽鋼泵・無噴槍 ステンレス製ポンプ、ガンなし 스테인레스 스틸 펌프, 건 없음	233467	233474	233481	233488
Aluminum Pump, Air Spray Gun 鋁泵・空氣噴槍 アルミニウム製ポンプ、エアスプレーガン付 알루미늄 펌프, 에어 스프레이 건	233468	233475	233482	233489
Stainless Steel Pump, Air Spray Gun 不鏽鋼泵・空氣噴槍 ステンレス製ポンプ、エアスプレーガン付 스테인레스 스틸 펌프, 에어 스프레이 건	233469	233476	233483	233490
Aluminum Pump, HVLP Spray Gun 鋁泵・HVLP 噴槍 ステンレス製ポンプ、HVLPエアスプレーガン付 알루미늄 펌프, HVLP 스프레이 건	233470	233477	233484	233491
Stainless Steel Pump, HVLP Spray Gun 不鏽鋼泵・HVLP 噴槍 ステンレススチールポンプ、HVLP スプレーガン 스테인레스 스틸 펌프, HVLP 스프레이 건	233471	233478	233485	233492
Aluminum Pump, PRO Xs2 Electrostatic Spray Gun 不鏽鋼泵・靜電噴槍 ステンレス製ポンプ、靜電エアスプレーガン付 스테인레스 스틸 펌프, 정전기 스프레이 건	233741	233743	233746	233748
Aluminum Pump, PRO Xs3 Electrostatic Spray Gun 鋁泵・PRO Xs3 靜電噴槍 アルミニウムポンプ、PRO Xs3 電磁スプレーガン 알루미늄 펌프, PRO Xs3 정전기 스프레이 건	233742	233744	233747	233749

# List of Models / 型號清單 / 型番一覽表 / 모델 목록

Stainless Steel Pump, AirPro HVLP Waterborne Gun 不锈钢泵, AirPro HVLP 水性喷枪 ステンレス鋼製ポンプ, AirPro HVLP 水系ガン 스테인레스강 펌프, AirPro HVLP 수계 건	N/A	N/A	289632	289622
Stainless Steel Pump, AirPro Compliant Waterborne Gun 不锈钢泵 AirPro 兼容型 水性喷枪 ステンレス鋼製ポンプ, AirPro 規格準拠水系ガン 스테인레스강 펌프, AirPro 순응 수계 건	N/A	N/A	289633	289623
Stainless Steel Pump, AirPro Conventional Waterborne Gun 不锈钢泵 AirPro 普通 水性喷枪 ステンレス鋼製ポンプ, AirPro 従来型水系ガン 스테인레스강 펌프, AirPro 재래식 수계 건	N/A	N/A	289634	289624
Stainless Steel Pump, AirPro HVLP Stain Spray Gun 不锈钢泵, AirPro HVLP 除污喷枪 ステンレス鋼製ポンプ, AirPro HVLP 染色液スプレーガン 스테인레스강 펌프, AirPro HVLP 스테인 스프레이건	289642	N/A	289635	289625
Stainless Steel Pump, AirPro Compliant Stain Spray Gun 不锈钢泵, AirPro 兼容型 除污喷枪 ステンレス鋼製ポンプ, AirPro 規格準拠染色液スプレーガン 스테인레스강 펌프, AirPro 순응 스테인 스프레이건	289643	N/A	289636	289626
Stainless Steel Pump, AirPro Conventional Stain Spray Gun 不锈钢泵, AirPro 普通 除污喷枪 ステンレス鋼製ポンプ, AirPro 従来従来型染色液スプレーガン 스테인레스강 펌프, AirPro 재래식 스테인 스프레이 건	289644	N/A	289637	289627
Aluminum Pump, AirPro HVLP Stain Spray Gun 铝质泵, AirPro HVLP 除污喷枪 アルミニウム製ポンプ, AirPro HVLP 染色液スプレーガン 알루미늄 펌프, AirPro HVLP 스테인 스프레이건	289645	N/A	289638	289628
Aluminum Pump, AirPro Compliant Stain Spray Gun 铝质泵, AirPro 兼容型 除污喷枪 アルミニウム製ポンプ, AirPro 規格準拠 染色液スプレーガン 알루미늄 펌프, AirPro 순응 스테인 스프레이건	289646	N/A	289639	289629
Aluminum Pump, AirPro Conventional Stain Spray Gun 铝质泵, AirPro 普通 除污喷枪 アルミニウム製ポンプ, AirPro 従来従来型 染色液スプレーガン 알루미늄 펌프, AirPro 재래식 스테인 스프레이 건	289647	N/A	289640	289630
Aluminum Pump, Pro XS4 Electrostatic Spray Gun 铝质泵, Pro XS4 静电喷枪 アルミニウム製ポンプ, Pro XS4 静電型スプレーガン 알루미늄 펌프, Pro XS4 정전형 스프레이 건	289648	289649	289641	289631









# Symbols / 標志 / 記号 / 기호

When you see a symbol in the manual, for example , refer to the **WARNINGS** (pages 5–7).

當您在手冊中看到一種標志，比如 ，請參看警告（第 3-5 頁）。

マニュアル中に  のような記号がある場合は、警告を参照して下さい(3-5頁)。

설명서를 읽는 동안 기호(예: )가 나타나면, 예; 경고(3-5 페이지) 부분을 참조하십시오.

 <b>WARNING</b>		 <b>警告</b>
<p><b>PRESSURIZED FLUID HAZARD</b></p> <p>Spray from the gun, hose leaks, or ruptured components can splash fluid in the eyes or on the skin and cause serious injury.</p> <ul style="list-style-type: none"> <li>Follow the <b>Pressure Relief Procedure</b> (page 7) when you stop spraying and before cleaning, checking, or servicing the equipment.</li> <li>Check the hoses, tubes, and couplings daily. Tighten all fluid connections before each use.</li> <li>Know the specific hazards of the fluid you are using. Read the fluid manufacturer's warnings.</li> <li>Wear appropriate protective clothing, gloves, eyewear, and respirator.</li> </ul>		<p><b>高壓射流危險</b></p> <p>從噴槍、軟管泄漏處、或破裂的部件噴出的射流，會使液体濺入眼內或皮膚上，導致嚴重的損傷。</p> <ul style="list-style-type: none"> <li>在停止噴塗時以及在清洗、檢查或維修設備之前，要按照壓力釋放步驟進行（第 7 頁）。</li> <li>每天都應檢查軟管、吸料管和回流管、以及接頭。每次使用前都要擰緊所有液流連接處。</li> <li>應熟悉所用溶液的特殊危險性。閱讀溶液生產廠家的警告。</li> <li>穿戴適當的防護衣、手套、護目鏡及呼吸器。</li> </ul>
<p> <b>警告</b></p> <p>加圧液体に関する警告</p> <p>ガン、ホースからの洩れ、または破裂した部品からの噴射により、液体が目、または皮膚に飛散し、重大な怪我に至る場合があります。</p> <ul style="list-style-type: none"> <li>スプレー作業を中止する場合、または装置を洗浄、点検、修理する前には、「圧力の逃がし方」の手順(7頁)に従って下さい。</li> <li>ホース、チューブ、および継手は毎日点検して下さい。使用前に液体ラインのすべての接続部を締め付けてください。</li> <li>ご使用の各液体についての危険性を確認して下さい。</li> <li>適切な防護服、手袋、眼鏡およびマスクを着用して下さい。</li> </ul>		<p> <b>경고</b></p> <p>압력이 걸려있는 유체의 위험</p> <p>건, 호스의 새는 부분 또는 파열된 구성 부품에서 뿜어져 나온 유체가 눈이나 피부에 닿으면 중상을 입을 수 있습니다.</p> <ul style="list-style-type: none"> <li>스프레이 작업을 정지할 때 그리고 장비를 세척, 점검 또는 수리하기 전에 감압 절차(7 페이지)를 수행하십시오.</li> <li>호스, 튜브 및 커플링은 매일 점검하십시오. 모든 유체 연결부는 사용하기 전에 항상 점검하십시오.</li> <li>사용 중인 유체의 특정 위험을 숙지하고, 유체 제조업체의 경고 지침을 읽어보십시오.</li> <li>적절한 보호복, 내열 장갑, 보안경 및 마스크를 착용하십시오.</li> </ul>

# ! WARNING

## EQUIPMENT MISUSE HAZARD

Equipment misuse can cause the equipment to rupture, malfunction, or start unexpectedly and result in a serious injury.

- Read all instruction manuals, tags, and labels before operating the equipment.
- Do not exceed the maximum working pressure of the lowest rated system component. This package has a **100 psi (0.7 MPa, 7 bar) maximum working pressure.**
- Do not use hoses to pull equipment.
- Wear hearing protection when operating this equipment.



# ! 警告

## 設備誤用危險

誤用設備會導致設備破裂、工作不正常、或意外啟動，導致嚴重損傷。

- 在操作設備之前，要閱讀所有的使用手冊、標籤及標誌。
- 不要超過額定值最低的系統部件的最大工作壓力。該設備的最大工作壓力為 100 psi (0.7 MPa, 7 bar)。
- 不要用軟管拽拉設備。
- 操作該設備時請戴好聽力保護裝置。

# ! 警告

## 装置の誤用による危険

装置の使用方法を誤ると、装置の破裂や機能低下、不意に動き出す原因となり、重大な怪我に至る場合があります。

- 装置の操作前には、全ての取扱説明書、ニフダおよびラベルの記述をお読み下さい。
- システム内で耐圧仕様が最も低い部品の、最高使用圧力を超えないこと。このパッケージの最高使用圧力は100 psi (0.7 MPa, 7 bar) です。
- ホースを引っ張って、装置を引き寄せたりしないで下さい。
- この装置を操作する時は、耳栓を使用して下さい。



# ! 경고

## 장비 오용 위험

장비를 잘못 사용하면 장비의 파열, 오작동 또는 예기치 않은 작동으로 인해 중상을 입을 수 있습니다.

- 장비를 작동하기 전에 모든 지침 설명서, 태그 및 라벨을 숙지하십시오.
- 시스템 구성품 중 허용압력이 가장 낮은 구성품의 최대 작동 압력을 초과해서는 안 됩니다. 이 패키지의 최대 작동 압력은 100psi(0.7MPa, 7bar)입니다.
- 호스를 당겨 장비를 끌고 다녀서는 안 됩니다.
- 이 장비를 작동할 때는 귀마개를 착용하십시오.

# ! WARNING

## FIRE AND EXPLOSION HAZARD

Improper grounding, poor air ventilation, open flames, or sparks can cause a hazardous condition and result in fire or explosion and serious injury.

- Ground the equipment, the object being sprayed, and all other electrically conductive objects in the spray area. See **Grounding** (page 13).
- Electrostatic guns require special grounding procedures. Read and follow all grounding instructions in the gun manual 309291, 309292.
- If there is any static sparking while using the equipment, **stop spraying immediately**. Identify and correct the problem.
- Provide fresh air ventilation to avoid the buildup of flammable vapors from the solvent or the fluid being sprayed.
- Eliminate all ignition sources such as pilot lights, cigarettes, and static arcs from plastic drop cloths. Do not plug in or unplug power cords or turn lights on or off in the spray area.



## 火災和爆炸危險

接地不當、排不暢、明火、以及電火花都會導致危險的情形，引起火災或爆炸以及嚴重損傷。

- 將噴塗區內的設備、被噴物體以及所有其它導電物體接地。參見接地（第 11 頁）。
- 靜電噴槍需要特殊的接地方法。請閱讀并遵循噴槍手冊 309291, 309292 上的所有接地說明。
- 如果在設備的使用過程中出現任何靜電火花，立刻停止噴塗。找出并糾正該問題。
- 應確保有新鮮空氣流通，以避免從溶劑或所噴溶液中散發出來的易燃蒸氣聚積。
- 清除所有火源，如引火火焰、煙頭及來自塑料遮蔽布的靜電火花。不要在噴塗區域插拔電源插頭及開關電燈。

# ! 警告

## 火災、爆發の危険

不完全な接地(アース)、不十分な換気、火種またはスパークの火花は、危険な状態を引き起こし、火災爆発および重大な怪我の原因となります。

- 装置、被塗物および、スプレー現場にある全ての導電性物体を接地(アース)して下さい。接地(アース)(11頁)を参照。
- 静電ガンには特別な接地(アース)手順が必要です。ガン取扱説明書309291, 309292の接地(アース)に関する全ての指示を読み、これに従って下さい。
- 装置を使用中に静電スパークが発生した場合には、直ちにスプレー作業を中止して、{F0}原因を調べ、対処して下さい。
- 溶剤やスプレーする液体から生じる可燃性蒸気の充満を防ぐため、十分に換気してください。
- パイロットランプ、タバコおよびプラスチック製たれよけ布から発生する静電気等のあらゆる発火源を除去して下さい。スプレー現場で電源コードを抜き差ししたり、照明を点灯/消灯しないで下さい。



## 화재 및 폭발 위험

부적절한 접지, 불충분한 통풍, 외부에 노출된 불꽃이나 스파크는 위험한 상태를 초래하고 결과적으로 화재나

폭발을 유발하여 중상을 입힐 수 있습니다.

- 스프레이 영역에 있는 장비, 스프레이 대상 물건 및 기타 모든 전기 전도체는 반드시 접지하십시오. 자세한 내용은 접지(11 페이지) 부분을 참조하십시오.
- 정전 경우에는 특수 접지 절차가 필요합니다. 견 설명서 309291, 309292에 나와 있는 모든 접지 지침을 읽고 따르십시오.
- 장비 사용 과정에서 정전기가 발생하면 스프레이 작업을 즉시 정지한 후, 문제를 확인 및 해결하십시오.
- 적절한 통풍 장치를 설치하여 신나(용제)나 스프레이 유체로부터 발생하는 가연성 기체가 잔류하지 않게 하십시오.
- 파일럿 등, 담배, 비닐 팔개(정전기 아크 위험) 등의 발화 가능성이 있는 물질을 모두 제거하십시오. 스프레이 지역에서는 전원 코드를 꽂거나 뽑지 마시고, 등을 켜거나 끄지 마십시오.

# Overview / 總覽 / 概要 / 개요

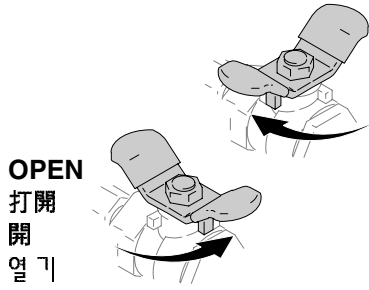

**OPEN**  
打開  
開  
열기

**SHUT OFF**  
關閉  
閉じる  
닫기



**Bleed-Type Air Valve**  
放氣型空氣閥  
ブリード型エアバルブ  
브리드 타입 에어 밸브

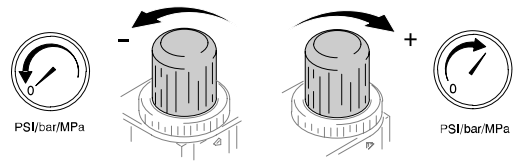

**Pump Air Regulator**

泵空氣調節器

ポンプ用エアレギュレータ

펌프 에어 레귤레이터



**Gun Air Regulator**

噴槍空氣調節器

ガン用エアレギュレータ

건 에어 레귤레이터

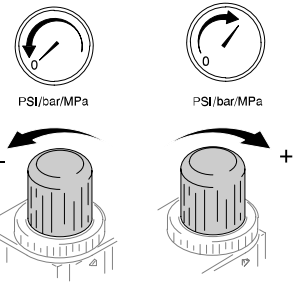

**Drain/Circulation Valve**

泄壓/循環閥

ドレン/循環バルブ

배출/순환 밸브

**Fluid Pressure Regulator**  
(HVLV and Electrostatic Models only)

液流壓力調節器 (僅 HVLV 和靜電型號)

塗料圧レギュレータ  
(HVLV および靜電ガンのみ)

유체 압력 레귤레이터  
(HVLV 및 정전 모델만 해당)

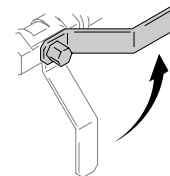

**OPEN**  
打開  
開  
열기

**SHUT OFF**  
關閉  
閉じる  
닫기

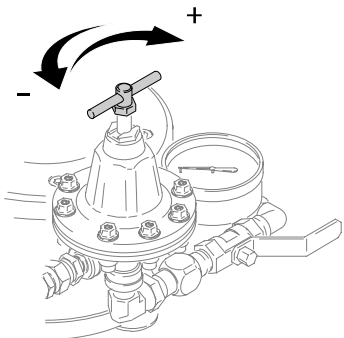
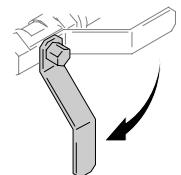





# Pressure Relief / 壓力釋放 / 圧力抜き / 압력 해제

Follow steps 1–4 when you stop spraying and before cleaning, checking, or servicing the equipment.

在停止噴塗時以及在清洗、檢查或維修設備之前，要按照步驟 1-4 進行。

スプレー作業を中止する場合、または装置を洗浄、点検、修理する前には、1-4 の手順に従って下さい。

스프레이 작업을 정지할 때 그리고 장비를 세척, 점검 또는 수리하기 전에 1-4 단계를 수행하십시오.

**1.**

Shut off the bleed-type air valve.

關閉放氣型空氣閥。

ブリード型エアバルブを閉めます。

브리드 타입의 에어 밸브를 닫습니다.

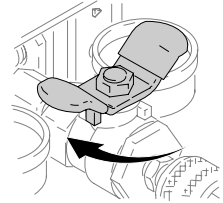

**2.**



**Electrostatic Guns Only:**

Turn the ES ON-OFF Lever to OFF.

只對靜電噴槍：

將 ES ON-OFF 推杆撥到OFF 位置。

靜電ガンの場合：

靜電ON-OFFレバーをOFFにしてください。

정전 건만 해당：

ES ON-OFF 레버를 OFF 상태로 설정합니다.



..... 307912

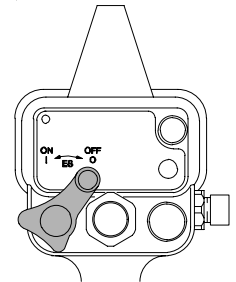



# Pressure Relief / 壓力釋放 / 圧力抜き / 압력 해제

3.

Hold the gun firmly against a grounded metal pail and trigger the gun.

握緊噴槍靠在接地的金屬桶上，朝桶內扣動扳機。

金屬バール缶にガンをしっかり押し付け、引き金を引きます。

접지된 금속통에 건을 밀착시키고 건 방아쇠를 당깁니다.

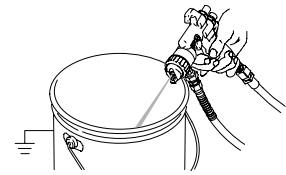

4.

Place the drain tube in a waste pail.

Open the drain/circulation valve.

將回流管放入廢液桶中。

打開泄壓/循環閥。

ドレンチューブを廃液用バール缶の中に入れます。

ドレン/循環バルブを開きます。

폐기통에 배출 튜브를 담급니다.

배출/순환 밸브를 엽니다.

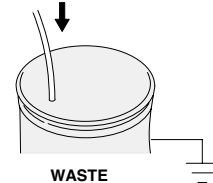

WASTE

廢液

廢液

폐기

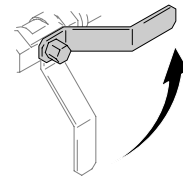

# Setup / 準備工作 / 運転準備 / 설정

Before using the equipment for the first time, follow steps 1-9.

在首次使用設備之前，按照步驟 1-9 進行。

初めて装置を使用する場合は、1-9の手順に従って下さい。

처음 장비를 사용할 시 작동 시키기 전 1-9 단계를 수행하십시오.

## Tools Required:

- Two adjustable wrenches
- Two 5 gallon metal pails
- Grounding wires and clamps for pails

## 所需用具：

- 兩把活扳手
- 兩個 5 加侖金屬桶
- 桶接地用的導線和線夾

## 必要な工具:

- モンキーレンチ2本
- 金属製18リットルペール缶2個
- ペール缶用アース線およびクランプ

## 필요한 도구:

- 두 개의 조절식 렌치
- 두 개의 20리터 금속 통
- 금속 통에 맞는 접지선과 클램프

1.

Connect the air hose to the gun air regulator.  
將空氣軟管連接到噴槍空氣調節器上。  
エアホースをガン用エアレギュレータに接続します。  
건 에어 레귤레이터에 에어 호스를 연결합니다.

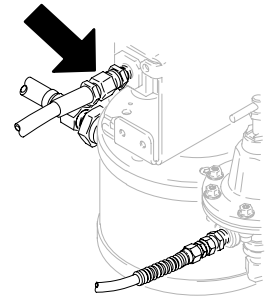

2.

Connect the air hose to the gun.  
將空氣軟管連接到噴槍上。  
ガンにエアホースを接続します。  
건에 에어 호스를 연결합니다.

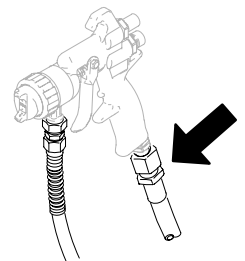

3.

Connect the fluid hose to the sprayer. Tighten securely.  
將液流軟管連接到噴塗機上。連接要牢固。  
ポンプ装置に塗料ホースを接続し、しっかりと締めます。  
도장기에 유체 호스를 연결하고 확실하게 조입니다.

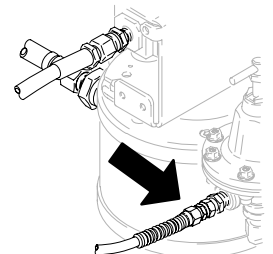

# Setup / 準備工作 / 運轉準備 / 설정

4.

Connect the fluid hose to the gun. Tighten securely.  
 將液流軟管連接到噴槍上。連接要牢固。  
 塗料ホースをガンに接続し、しっかりと締めます。  
 건에 유체 호스를 연결하고 확실하게 조입니다.

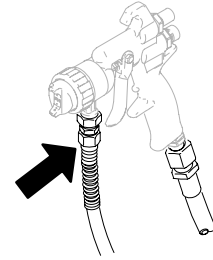

5.



Ground the sprayer (page 13).  
 將噴塗機接地 (第 11 頁)。  
 装置を接地(アース)します(11頁)。  
 도장기를 접지합니다(11 페이지).

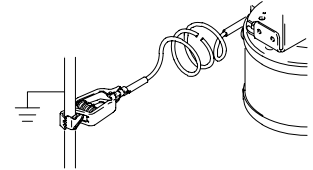

6.

Connect the main air supply to the bleed-type air valve.  
 將主氣管連接到放氣型空氣閥上。  
 メインのエアホースをブリード型エアバルブに接続します。  
 브리드 타입 에어 밸브에 주 에어 공급 라인을 연결합니다.

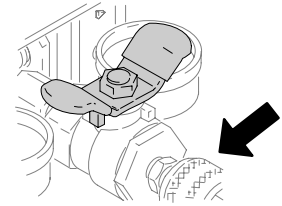

7.

Flush (page 14).  
 沖洗 (第 12 頁)。  
 洗浄します (12頁)。  
 세정을 합니다.(12 페이지).

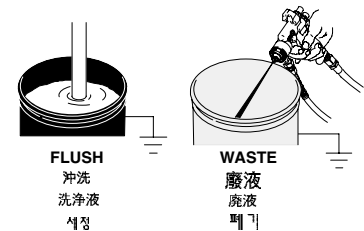

8.

Prime (page 17).  
 注塗料 (第 15 頁)。  
 塗料を吸込ませます。(15頁)。  
 페인트를 채웁니다(15 페이지).

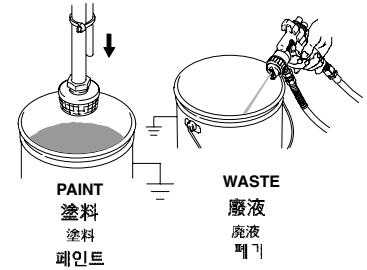



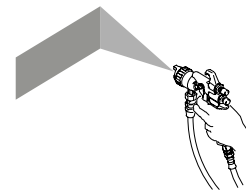

9.

Spray (page 20).  
 噴塗 (第 18 頁)。  
 스프레이 테스트합니다。(18頁)。  
 스프레이합니다(18 페이지).



# Grounding / 接地 / 接地(アース) / 접지

 <p>Read Fire and Explosion Hazard (page 7).</p> <p><b>For electrostatic guns only</b>, read and follow all grounding instructions in the gun manual 309291, 309292.</p>	 <p>請閱讀火災和爆炸危險警告 (第 5頁)。</p> <p>對於靜電噴槍，請閱讀并遵循噴槍手冊 309291, 309292 上的所有接地說明。</p>
 <p>「火災、爆発の危険」(5頁)をお読み下さい。</p> <p>静電ガンの場合は、ガン取扱説明書309291, 309292の接地(アース)に関する指示を全て読み、それに従って下さい。</p>	 <p>화재 및 폭발 위험(5 페이지)을 숙지하십시오.</p> <p>장전 건의 경우, 건 설명서 309291, 309292에 나와 있는 모든 접지 지침을 읽고 따르십시오.</p>

- 1.** Connect the ground wire clamp to a true earth ground.  
將接地導線的線夾連接到真正的大地接地點上。  
アース線のクランプを地中のアース板に接続します。  
접지봉에 접지선 클램프를 연결합니다.

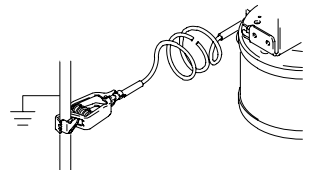
- 2.** Ground the object being sprayed, fluid supply container, and all other equipment in the spray area.  
將噴塗區內的被噴物體、儲液桶、以及所有其它設備接地。  
被塗物、塗料缶およびスプレー現場にある全ての装置を接地(アース)します。  
스프레이 지역에 있는 스프레이 대상 물건, 유체 공급 용기 및 기타 모든 장비를 접지합니다.

- 3.** Ground all solvent pails. Use only metal pails. Do not place on a non-conductive surface such as paper or cardboard.  
將所有的溶劑桶接地。只能使用金屬桶。不要將桶放在諸如紙或紙板等非導電性材料的表面上。  
全ての溶剤ペール缶を接地(アース)します。金属ペール缶のみ使用して下さい。  
紙、ダンボール等の非導電物の上に置かないで下さい。  
모든 신나(솔벤트) 통을 접지합니다. 금속통만 사용하십시오. 종이나 마분지와 같은 비전도성 표면에 접지해서는 안 됩니다.

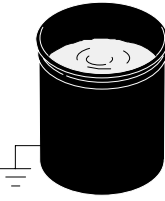

# Flush / 冲洗 / 洗淨方法 / 세정

Follow steps 1–10 when using for the first-time, changing colors, before fluid can dry or settle out, and before storing the system.  
 在首次使用設備或改變塗料顏色時、在液流變干或出現沉澱之前、以及存放設備之前，要按照步驟 1-10 進行。

初めて使用する場合、色替のとき、液体が乾燥したり、澱んだりする前、および装置を保管する前には、1-10 の手順に従って下さい。

시스템을 처음으로 사용할 때, 색상을 바꿀 때, 유체가 마르거나 굳기 전 및 시스템을 보관 시설로 옮기기 전에는 1-10 단계를 수행하십시오.

**1.**



Relieve pressure (page 7).  
 釋放壓力 (第 7 頁)。  
 圧力を逃がします (7頁)。  
 압력을 해제합니다(7 페이지).

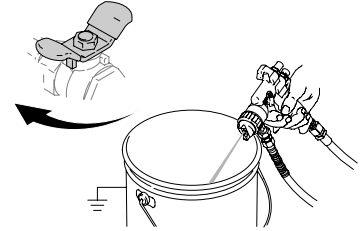

**2.**

Remove the air cap. Clean separately.  
 取下氣帽。單獨進行清洗。  
 エアキャップを取り外し、個別に洗淨します。  
 에어 캡을 분리하여 별도로 세척합니다.



..... 312414, 307912

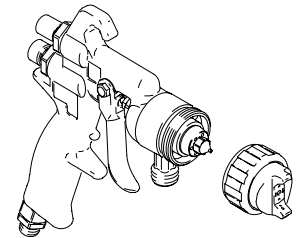

**3.**



Place the suction tube in solvent.  
 將吸料管放入溶劑中。  
 サクションチューブを洗淨液の入った缶に入れます。  
 신나(솔벤트)에 흡입 튜브를 담급니다.

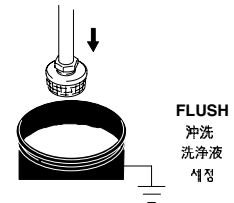

# Flush / 冲洗 / 洗净方法 / 세정

4.

Put the drain tube in a grounded waste pail.  
Open the drain/circulation valve.

將回流管放入接地的廢液桶中。  
打開泄壓/循環閥。

接地(アース)された廃液缶にドレンチューブを入れます。  
ドレン/循環バルブを開きます。

접지된 폐기통에 배출 튜브를 담급니다.  
배출/순환 밸브를 엽니다.

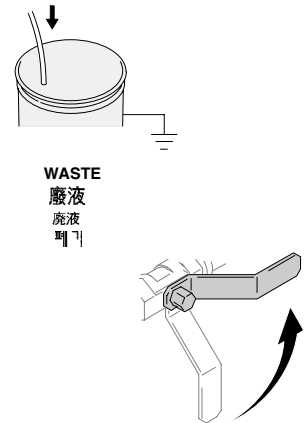

5.

Open the bleed-type air valve.  
打開放氣型空氣閥。

ブリード型エアバルブを開きます。  
공기 빼기 밸브를 엽니다.

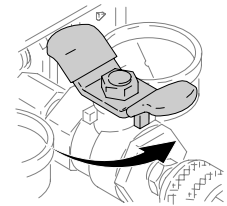

6.

Open the pump air regulator until the pump starts.  
打開泵空氣調節器，直至泵啟動。

ポンプが始動するまで、ポンプ用エアレギュレータを開きます。  
펌프가 작동될 때까지 펌프 에어 레귤레이터를 엽니다.

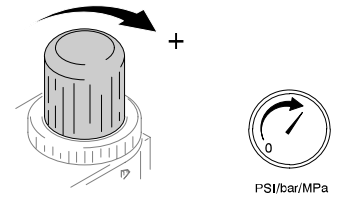

7.

When clean solvent flows without air from the drain tube, shut off the drain/circulation valve. The pump will stop under pressure.

當回流管中流出不含空氣的清潔溶劑時，關閉泄壓/循環閥。  
在壓力的作用下泵會停止。

ドレンチューブから気泡を含まないきれいな洗浄液が排出されたら、  
ドレン/循環バルブを閉めてください。ポンプは加圧状態で停止します。

배출 튜브에서 공기 없이 깨끗한 신나(솔벤트)가 흘러나오면 배출/순환 밸브를 닫습니다.  
압력이 낮아지면서 펌프가 정지합니다.

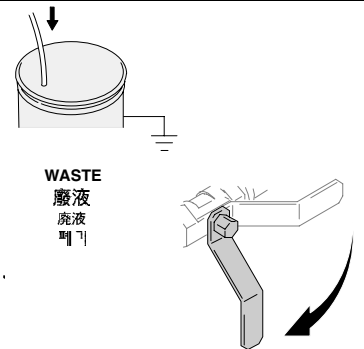

# Flush / 冲洗 / 洗淨方法 / 세정

8.

Flush the hose and gun.  
 冲洗軟管及噴槍。  
 ホースおよびガンを洗淨します。  
 호스와 건을 세정합니다.



..... 312414, 307912



9.

Remove the suction tube from the solvent. Continue to spray until all solvent is out of the gun.

從溶劑中取出吸料管。繼續噴著，直到噴槍中的溶劑耗盡為止。

洗淨液の入った缶からサクションチューブを取り出します。  
 洗淨液が全てガン先から排出されるまで、スプレーを続けます。

신나(솔벤트)에서 흡입 튜브를 제거합니다. 건에 들어 있는 신나(솔벤트)가 모두 빠져나올 때까지 계속 스프레이합니다.

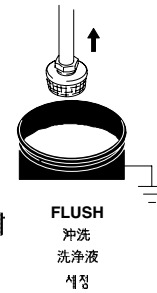

10.

Relieve pressure (page 7).  
 釋放壓力 (第 7 頁)。  
 圧力を逃がします (7頁)。  
 압력을 해제합니다(7 페이지).





# Prime / 注塗料 / 塗料の吸込み / 페인트 채우기

Follow steps 1-10 to prime the sprayer.

按步驟 1-10 給噴塗機注塗料。

ポンプ装置に塗料を吸込ませるときは、1-10 の手順に従って下さい。

도장기에 페인트를 채우려면 1-10 단계를 수행하십시오.

<p><b>1.</b></p> <p>Shut off both air regulators and the bleed-type air valve. 關閉空氣調節器和放氣型空氣閥。 ガン用およびポンプ用エアレギュレータとブリード型エアバルブを閉じます。 에어 레귤레이터와 브리드 타입 에어 밸브를 모두 닫습니다.</p>	 <p>PSI/bar/MPa      PSI/bar/MPa</p>
<p><b>2.</b></p> <p>Shut off the fluid regulator, if present. 若有液流調節器，則將其關閉。 塗料圧レギュレータがある場合は、それも閉じます。 유체 압력 레귤레이터(있는 경우)를 닫습니다.</p>	 <p>PSI/bar/MPa</p>
<p><b>3.</b></p> <p>Install the air cap. 裝上氣帽。 エアキャップを装着します。 에어 캡을 부착합니다.</p>	 <p>..... 312414, 307912</p>
<p><b>4.</b></p> <p>Place the suction tube in the fluid. 將吸料管放入溶液中。 サクシヨンチューブを塗料缶に入れます。 유체에 흡입 튜브를 담급니다.</p>	 <p>PAINT 塗料 塗料 페인트</p>

# Prime / 注塗料 / 塗料の吸込み / 페인트 채우기

5.

Put the drain tube in a grounded waste pail.  
Open the drain/circulation valve.

將回流管放入接地的廢液桶中。  
打開泄壓/循環閥。

接地(アース)された廃液缶にドレンチューブを入れます。  
ドレン/循環バルブを開きます。

접지된 폐기통에 배출 튜브를 담급니다.  
배출/순환 밸브를 엽니다.

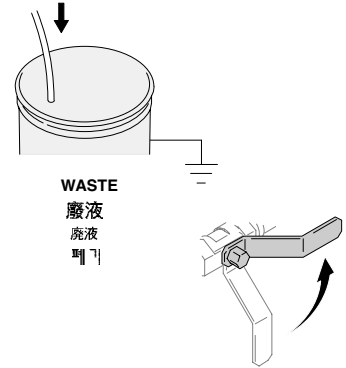

6.

Open the bleed-type air valve.  
打開放氣型空氣閥。

ブリード型エアバルブを開きます。  
공기 빼기 밸브를 엽니다.

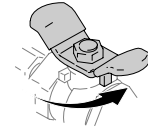

7.

Open the pump air regulator until the pump starts.  
打開泵空氣調節器，直至泵啟動。

ポンプが始動するまで、ポンプ用エアレギュレータを開きます。  
펌프가 시작될 때까지 펌프 공기 조정기를 엽니다.

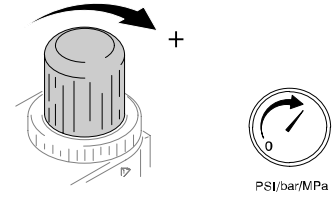

8.

When fluid flows without air from the drain tube,  
shut off the drain/circulation valve. The pump will stop under pressure.

當回流管中流出不含空氣的液流時，  
關閉泄壓/循環閥。在壓力的作用下泵會停止。

ドレンチューブから気泡を含まない塗料が出てきたら、  
ドレン/循環バルブを閉じます。ポンプは加圧状態で停止します。

배출 튜브에서 기포(에어)없이 도료가 흘러나오면 배출/순환 밸브를 닫습니다.  
압력이 낮아지면서 펌프가 정지합니다.

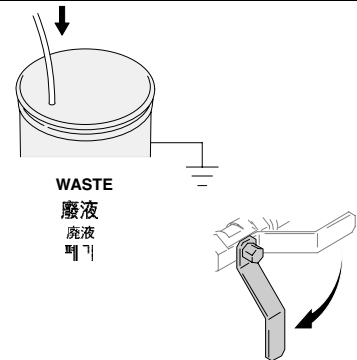

# Prime / 注塗料 / 塗料の吸込み / 페인트 채우기

9.

Adjust the fluid pressure regulator, if present.  
若有液流壓力調節器，則進行調節。  
塗料圧レギュレータがある場合、それを調整します。  
유체 압력 레귤레이터(있는 경우)를 조절합니다.



10.

Hold the gun firmly against a grounded metal pail and trigger the gun until fluid flow is steady. Release the trigger. The equipment is ready to spray.

握緊噴槍靠在接地的金屬桶上，并朝桶內扣動扳機，直到液流穩定。釋放扳機。設備已準備就緒，可以開始噴塗。

接地(アース)された金属製バール缶にガンを押し付け、  
塗料の流れが安定するまで引き金を引きます。  
引き金を離します。  
スプレーの準備が完了しました。

접지된 금속통에 건을 밀착시키고  
건 방아쇠를 당기다가 유체 흐름이 안정될 때  
건 방아쇠를 놓습니다.  
이제 스프레이 작업에 맞게 장비가 준비되었습니다.



..... 312414, 307912

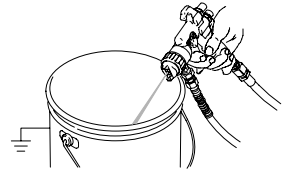

# Spraying / 噴塗 / スプレーテスト / 스프레이

1.

Adjust fluid flow using the pump air regulator or the fluid pressure regulator, if present.

利用泵空氣調節器或液流壓力調節器(若有),調節液流。

ポンプ用エアレギュレータ、または塗料圧レギュレータがある場合、それ等を使用して塗料の吐出量を調整します。

펌프 에어 레귤레이터 또는 유체 압력 레귤레이터(있는 경우)를 사용하여 유체 흐름을 조절합니다.

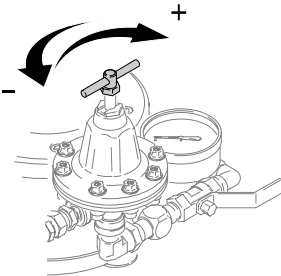
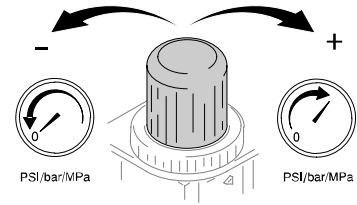

2.

Adjust fluid pressure so stream from gun travels 6–8 in. straight before falling off.

將液流壓力調節到使噴槍射出的液流在水平噴出  
6-8 英寸之後才開始下落。

ガンからの噴射が、落下する前に15-20cm平行に飛ぶよう圧力を調整します。

유체가 건에서 6-8인치 앞으로 곧게 나간 후 포물선을 그리듯 떨어지도록 유체 압력을 조절합니다.



# Spraying / 噴塗 / スプレーテスト / 스프레이

3.

Adjust the gun air regulator to achieve proper spray gun atomization.

調節噴槍空氣調節器，使噴槍有正確的霧化效果。

スプレーガンの霧化状態が最善になるように、ガン用エアレギュレータを調整します。

적절한 스프레이 건 무화가 이루어 질 수 있도록 건 에어 레귤레이터를 조절합니다.

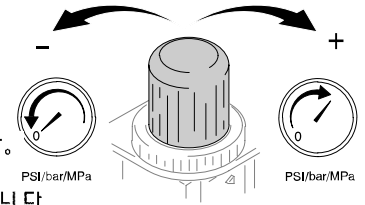

4.

Test the spray pattern. Read the fluid manufacturer's recommendations. Adjust as necessary.

檢驗噴束圖案。閱讀溶液生產廠家的建議。若有必要，可作調整。

スプレーパターンをテストします。塗料メーカーの推奨事項に従って、適宜調整します。

스프레이 패턴을 테스트합니다.  
유체 제조업체의 권장 지침을 읽습니다.  
필요한 만큼 조절합니다.



..... 312414, 307912

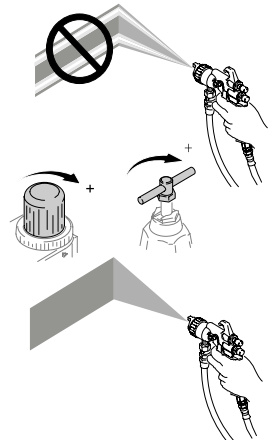

# Shutdown / 停止工作 / 停止方法 / 작업 종료

Follow steps 1–2 at the end of the workshift and before checking, adjusting, cleaning, or repairing the sprayer.

在工作結束之後以及在檢查、調整、清洗、或修理噴塗機之前，要按照步驟 1-2 進行。

作業終了時、および装置の点検、調整、洗浄または修理前には、1-2 の手順に従って下さい。

작업이 끝날 때 그리고 도장기를 점검, 조절, 세척 또는 수리하기 전에 1-2 단계를 수행하십시오.

**1.**

Flush (page 14).

沖洗 (第 12 頁)。

洗浄します (12頁)。

세정을 합니다.(12 페이지).

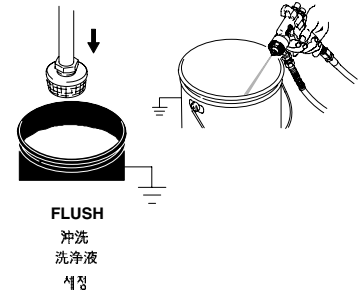

**2.**

Relieve pressure (page 7).

釋放壓力 (第 7 頁)。

圧力を逃がします (7頁)。

압력을 해제합니다(7 페이지).

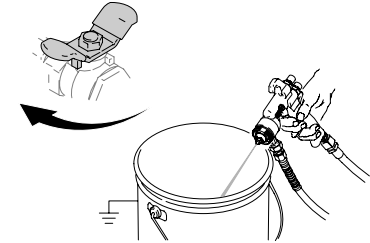

# Maintenance / 維護 / 保守 / 유지 보수

Daily / 每天 / 毎日の手入れ / 매일

1.

Flush (page 14).  
冲洗 (第 12 頁)。  
洗浄します (12頁)。  
세정을 합니다.(12 페이지).

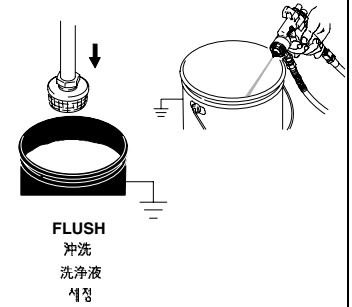

2.

Clean the air cap and fluid nozzle.  
清洗氣帽及液流噴嘴。  
エアキャップおよびノズルを洗浄します。  
에어 캡과 노즐을 세척합니다.



..... 312414, 307912

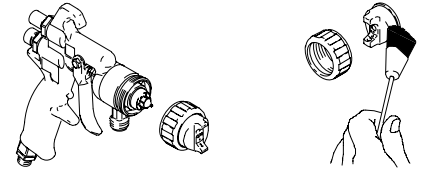

3.

Clean the suction tube and inlet strainer,  
using a compatible solvent.  
用適當的溶劑清洗吸料管 和入口過濾器。  
適合する溶剤を使用して、サクシジョンチューブおよび入ロストレーナを洗浄します。  
적합한 신나(용제)를 사용하여 흡입 튜브와 흡입구 여과망을 세척합니다.

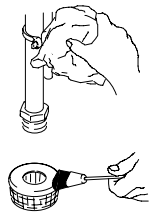

4.

Clean the outside of the sprayer,  
using a soft cloth and compatible solvent.  
用一塊軟布及適當的溶劑，清洗噴塗機的外側。  
柔らかい布と適合する溶剤+を使用して、塗装機の外부를清掃します。  
적합한 신나(용제)가 묻은 부드러운 천으로 도장기 외부를 세척합니다.

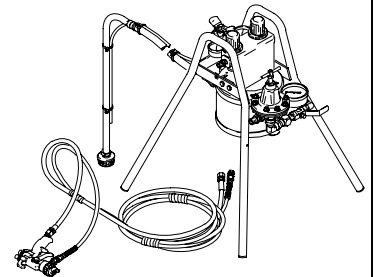

# Maintenance / 維護 / 保守 / 유지 보수

Daily / 每天 / 毎日の手入れ / 매일

5.

Check the hoses, tubes, and couplings daily. Tighten all fluid connections before each use.

每天都應檢查軟管、吸料管和回流管、以及接頭。

每次使用前都要擰緊所有液流連接處。

ホース、チューブ、および継手は毎日点検して下さい。

使用前に液体ラインのすべての接続部を締め付けてください。

호스, 튜브 및 커플링은 매일 점검하십시오.

모든 유체 연결부는 사용하기 전에 항상 점검하십시오.

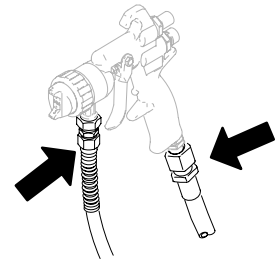
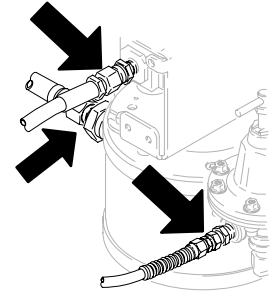

Weekly / 每周 / 毎週の手入れ / 매주

6.

Clean the accessory air filter (not supplied) in your main air line.

清洗主氣路中的輔助空氣過濾器（不提供）。

メインエアラインのエアフィルタ(装置には付属していません)を清掃します

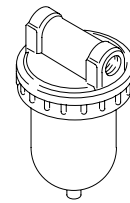

주 에어 라인에서 에어 필터(제공되지 않음)를 세척합니다.





# Troubleshooting / 故障排除

## 故障診斷 / 문제 해결

 Relieve pressure before servicing (page 7).	 進行維修之前要將壓力釋放 (第 7 頁)。
 修理を行う前に圧力を逃がして下さい(7頁)。	 수리하기 전에 압력해제 절차를 수행하십시오 (7 페이지).

PROBLEM / 故障 / 故障 / 문제	CAUSE / 原因 / 原因 / 원인	SOLUTION / 解決的辦法 / 処置 / 해결
<p>Pump will not run, or stops.                      泵不能運轉或者泵停止運轉。                      ポンプが動かない、                      または停止した。                      펌프가 작동하지 않거나 갑자기 정지합니다.</p>	<p>Air line valve shut off.                      氣路閥門關閉。                      에어라인밸브가閉じて있는。                      에어 라인 밸브가 닫혔습니다.</p>	<p>Open valve.                      打開閥門。                      에어밸브를開く。                      밸브를 여십시오.</p>
	<p>Inadequate air supply, or clogged/                      restricted air line.                      供氣不足，或氣路堵塞/受阻。                      供給エア圧力が低い、                      エアラインの詰まり、                      または絞られている。                      에어 공급이 충분치 않거나                      에어 라인이 막혔습니다.</p>	<p>Increase air supply. Do not exceed                      maximum air inlet pressure.                      增加供氣量。不要超過最大空氣入口壓力                      供給エア圧力を高くする。ただし、                      最高供給エア圧力を超えないこと。                      에어 공급량을 높이십시오. 단, 최대 공기                      유입 압력을 초과해서는 안 됩니다.</p>
		<p>Open or clear air line.                      打開或清理氣路。                      에어라인을開く、または清掃する。                      에어 라인을 열거나 막힌                      부분을 뚫으십시오.</p>
		<p>Clean air filter.                      清洗空氣過濾器。                      에어필터를清掃する。                      에어 필터를 세척하십시오.</p>
	<p>Clogged fluid line or spray gun.                      液路或噴槍堵塞。                      塗料ラインまたはスプレーガンが詰まっ                      ている。                      유체라인이나 스프레이                      건이 막혔습니다.</p>	<p>Clear, service. Do not allow fluid                      to set up in the pump and lines.                      進行清理、維修。不要讓液流在泵及管路內凝結。                      清掃、修理する。ポンプや塗料ライン中                      の塗料が固まらないようにすること。                      막힌 부분을 뚫고 수리하십시오.                      펌프와 유체라인에 유체가 쌓여서는                      안 됩니다.</p>
	<p>Stuck or damaged pump air valve.                      泵의空氣閥門卡住或損壞。                      ポンプエアバルブが不調または                      損傷している。                      펌프 에어 밸브가                      손상되었습니다.</p>	<p>Service pump. Use filtered air.                      對泵進行維修。使用經過過濾的空氣。                      ポンプを修理する。                      필터를通したエアを使用する。                      펌프를 수리하십시오.                      여과된 공기를 사용하십시오.</p>
<p>Ruptured diaphragm.                      隔膜破裂。                      다이어프램가破裂している。                      다이어프램이 파열되었습니다.</p>	<p>Service pump.                      對泵進行維修。                      ポンプを修理する。                      펌프를 수리하십시오.</p>	

# Troubleshooting / 故障排除

## 故障診斷 / 문제 해결

PROBLEM / 故障 / 故障 / 문제	CAUSE / 原因 / 原因 / 원인	SOLUTION / 解決的辦法 / 処置 / 해결
Pump runs sluggishly. 泵運轉緩慢。 ポンプの動きが鈍い。 펌프가 오작동합니다.	Worn or damaged spool o-rings. 轉軸的O形圈磨損或損壞。 스풀의O링이 摩耗または損傷 している。 스풀 O링이 마모되었거나 손상되었습니다.	Service pump. 對泵進行維修。 ポンプを修理する。 펌프를 수리하십시오.
Pump runs erratically. 泵運轉不穩定。 ポンプの動きが不規則。 펌프가 오작동합니다.	Clogged suction line or inlet strainer. 吸料管路或入口過濾器堵塞。 サクションラインまたは入口 ストレーナが詰まっている。 흡입 라인이나 흡입구 여과망이 막혔습니다.	Clear. 清理。 清掃する。 막힌 부분을 뚫으십시오.
	Sticking or leaking check valves. 止回閥粘住或泄漏。 チェックバルブのかじり付き、 または塗料漏れ。 체크 밸브가 들러붙어 있거나 새고 있습니다.	Service pump. 對泵進行維修。 ポンプを修理する。 펌프를 수리하십시오.
Pump runs too fast. 泵運轉太快。 ポンプの動作が速すぎる。 펌프가 너무 빠르게 작동합니다.	Exhausted fluid supply. 液料已用盡。 塗料が空になっている。 유체 공급량이 부족합니다.	Refill fluid supply and prime sprayer. 重新裝滿液料并給噴塗機注塗料。 塗料を補充し、 塗装機に再度吸込ませる。 통에 유체를 다시 채운 후 스프레이어에 유체를 채웁니다.
Pump cycles at stall or fails to hold pressure at stall. 泵停轉後繼續運行或停轉後不能維持壓力。 出口バルブ閉のとき、ポンプが動く、 静止圧を保持できない。 펌프가 작업 정지상태에서 작동하거나 정지상태에서 압력이 떨어지는 경우.	Worn check valves or o-rings. 止回閥或O形圈磨損。 チェックバルブまたはOリ ングが摩耗している。 체크 밸브나 O링이 마모되었습니다.	Service pump. 對泵進行維修。 ポンプを修理する。 펌프를 수리하십시오.
Audible air leak. 可聽見空氣泄漏聲。 聞き取れるくらいのエア洩れがある。 에어 새는 소리가 들립니다.	Worn air valve cup or plate. 氣閥的閥座或閥板磨損。 エアバルブのカップまたはプ レートが摩耗している。 에어 밸브 컵이나 플레이트가 마모되었습니다.	Service pump. 對泵進行維修。 ポンプを修理する。 펌프를 수리하십시오.

# Troubleshooting / 故障排除

## 故障診斷 / 문제 해결

PROBLEM / 故障 / 故障 / 문제	CAUSE / 原因 / 原因 / 원인	SOLUTION / 解決的辦法 / 処置 / 해결
Air bubbles in fluid. 液流中有氣泡。 吐出液に気泡が出る。 유체에 공기 방울이 들어 있습니다.	Loose suction line. 吸料管路的連接處變松。 サクションラインが緩んでいる。 흡입 라인이 풀렸습니다.	Tighten. Use a compatible liquid thread sealant or PTFE tape on connections. 將其緊固。可在各連接處使用適當的液体螺紋密封劑或 Teflon® 帶。 しっかりと締める。接続部に、適合するネジシールまたはテフロンテープを使用する。 흡입 라인을 조이십시오. 연결부에는 적합한 니사산 실란트나 테프론 테이플를 사용하십시오.
	Ruptured diaphragm. 隔膜破裂。 ダイアフラムが破裂している。 다이어프램이 파열되었습니다.	Service pump. 對泵進行維修。 ポンプを修理する。 펌프를 수리하십시오.
Poor finish or irregular pattern. 噴塗效果不好或圖案不規則。 塗装仕上げ不良またはスプレーパターンが均一でない。 스프레이 마감 품질이 나쁘거나 패턴이 일정치 않습니다.	Incorrect fluid or air pressure at gun. 噴槍的液流或空氣壓力不正確。 ガン元の液圧またはエア圧が不適正。 건의 유체 또는 에어 압력이 잘못되었습니다.	See gun manual; read fluid manufacturer's recommendations. Use fluid regulator. 參見噴槍手冊；閱讀溶液生產廠家的建議。 使用液流調節器。 ガン取扱説明書参照；塗料メーカーの推奨記事に従う。塗料圧レギュレータを使用する。 건 설명서와 유체 제조업체의 권장 지침을 참조하십시오. 유체 압력 레귤레이터를 사용하십시오.
	Fluid is too thick or too thin. 溶液太稠或太稀。 塗料粘度が高すぎるか、低すぎる。 유체 점도가 너무 높거나 너무 낮습니다.	Thin or thicken fluid; read fluid manufacturer's recommendations. 將溶液調稀或調稠；閱讀溶液生產廠家的建議。 塗料を薄める、または濃くする；塗料メーカーの推奨記事に従う。 유체 점도를 낮게 하거나 높게 하십시오. 유체 제조업체의 권장 지침을 참조하십시오.
	Dirty, worn, or damaged spray gun. 噴槍變臟、磨損、或損壞。 스프레이 건이汚れているか、摩耗、損傷している。 스프레이 건이 더럽혀졌거나 마모되었거나 손상되었습니다.	Service gun. 對噴槍進行維修。 ガンを修理する。 건을 수리하십시오.
Fluid is settling out. 溶液出現沉澱。 塗料が沈殿する。 유체가 말라 붙어 있습니다.	Order Part No. 245081 Agitator Kit. 訂購部件號為 245081 的攪拌設備。 型番 245081 アジテータを購入し、ご使用下さい。 교반기 키트(부품 번호 245081)를 주문하십시오.	

# Technical Data / 技術數據

## 製品仕様 / 기술 데이터

Category / 類別 / 項目 / 구분	Data / 數據 / 仕様 / 데이터
Maximum fluid working pressure 最大液流工作壓力 最高使用液体压力 최대 유체 작동 압력	100 psi (0.7 MPa, 7 bar)
Maximum incoming air pressure 最大入口空氣壓力 最高使用エア压力 최대 흡입 에어 압력	100 psi (0.7 MPa, 7 bar)
Operating temperature range 工作溫度範圍 使用溫度範圍 작동 온도 범위	50–176° F (10–80° C)
Sound power level* at 70 psi (0.48 MPa, 4.8 bar) and 115 cycles/min 在 70 psi (0.48 MPa, 4.8 bar) 及 115 周/分運行狀態下的噪音功率水平* 音響レベル* エア圧0.48MPa(4.8bar)、ポンプ速度115cpmのとき 70psi(0.48MPa, 4.8bar) 및 115사이클/분에서의 소음 수준 *	68 dB(A)
Sound pressure level at 70 psi (0.48 MPa, 4.8 bar) and 115 cycles/min 在 70 psi (0.48 MPa, 4.8 bar) 及 115 周/分運行狀態下的噪音壓力水平 音圧レベル* エア圧0.48MPa(4.8bar)、ポンプ速度115cpmのとき 70psi(0.48MPa, 4.8bar) 및 115사이클/분에서의 음압 수준	81.5 dB(A)

\* Sound power level was measured per ISO Standard 9216.

\* 噪音功率水平按照 ISO 9216 的標準測量。

\* 音響レベルはISO-9216に準拠して計測されています。

\* 소음 수준은 ISO 규격 9216에 의거하여 측정되었습니다.

# Graco Standard Warranty

## Graco 公司的標準擔保書

### グラコ標準保証

### 그레이코 표준 하자 보증

Graco warrants all equipment referenced in this document which is manufactured by Graco and bearing its name to be free from defects in material and workmanship on the date of sale to the original purchaser for use. With the exception of any special, extended, or limited warranty published by Graco, Graco will, for a period of twelve months from the date of sale, repair or replace any part of the equipment determined by Graco to be defective. This warranty applies only when the equipment is installed, operated and maintained in accordance with Graco's written recommendations.

This warranty does not cover, and Graco shall not be liable for general wear and tear, or any malfunction, damage or wear caused by faulty installation, misapplication, abrasion, corrosion, inadequate or improper maintenance, negligence, accident, tampering, or substitution of non-Graco component parts. Nor shall Graco be liable for malfunction, damage or wear caused by the incompatibility of Graco equipment with structures, accessories, equipment or materials not supplied by Graco, or the improper design, manufacture, installation, operation or maintenance of structures, accessories, equipment or materials not supplied by Graco.

This warranty is conditioned upon the prepaid return of the equipment claimed to be defective to an authorized Graco distributor for verification of the claimed defect. If the claimed defect is verified, Graco will repair or replace free of charge any defective parts. The equipment will be returned to the original purchaser transportation prepaid. If inspection of the equipment does not disclose any defect in material or workmanship, repairs will be made at a reasonable charge, which charges may include the costs of parts, labor, and transportation.

**THIS WARRANTY IS EXCLUSIVE, AND IS IN LIEU OF ANY OTHER WARRANTIES, EXPRESS OR IMPLIED, INCLUDING BUT NOT LIMITED TO WARRANTY OF MERCHANTABILITY OR WARRANTY OF FITNESS FOR A PARTICULAR PURPOSE.**

Graco's sole obligation and buyer's sole remedy for any breach of warranty shall be as set forth above. The buyer agrees that no other remedy (including, but not limited to, incidental or consequential damages for lost profits, lost sales, injury to person or property, or any other incidental or consequential loss) shall be available. Any action for breach of warranty must be brought within two (2) years of the date of sale.

**GRACO MAKES NO WARRANTY, AND DISCLAIMS ALL IMPLIED WARRANTIES OF MERCHANTABILITY AND FITNESS FOR A PARTICULAR PURPOSE, IN CONNECTION WITH ACCESSORIES, EQUIPMENT, MATERIALS OR COMPONENTS SOLD BUT NOT MANUFACTURED BY GRACO.** These items sold, but not manufactured by Graco (such as electric motors, switches, hose, etc.), are subject to the warranty, if any, of their manufacturer. Graco will provide purchaser with reasonable assistance in making any claim for breach of these warranties.

In no event will Graco be liable for indirect, incidental, special or consequential damages resulting from Graco supplying equipment hereunder, or the furnishing, performance, or use of any products or other goods sold hereto, whether due to a breach of contract, breach of warranty, the negligence of Graco, or otherwise.

#### **FOR GRACO CHINESE, JAPANESE AND KOREAN CUSTOMERS**

The Parties acknowledge that they have required that the present document, as well as all documents, notices and legal proceedings entered into, given or instituted pursuant hereto or relating directly or indirectly hereto, be drawn up in English.

#### 對於GRACO 公司的中國、日本和韓國用戶

各當事人承認他們已要求用英語制訂本文及所訂立、提出或制定的依此或直接或間接與此有關的所有文件、通知及訴訟。

#### 中国、韓国および日本の顧客に対して

本製品に関し、当事者に何らかの係争が発生した場合、問題処理に必要な通知書、法的文書などあらゆる文書は英文で作成することに、すべての当事者は同意するものとします。

#### 중국, 한국 또는 일본 지역의 그레이코 고객

고객은 모든 문서, 고지 사항 및 법률 정보뿐 아니라 이 내용에 따라 또는 이 내용과 직간접적으로 관련하여 입력, 제공 또는 수립되는 현재 문서도 영문으로 작성될 수밖에 없음을 인정합니다.

# Graco Phone Number / Graco 公司電話號碼

## グラコ社電話番号 / 그레이코 전화 번호

TO PLACE AN ORDER OR FOR SERVICE, contact your Graco distributor,  
or call 1-800-328-0211 to identify the nearest distributor.

需要訂貨或服務，請與Graco 公司的經銷商聯繫。

或打電話 1-800-367-4023 確定離您最近的經銷商。

ご注文またはサービスに関するご質問は、グラコ販売代理店までお問い合わせになるか、

または1-800-367-4023 に電話し、最寄の販売代理店をご確認下さい。

주문이나 수리가 필요하면, 그레이코 대리점으로 연락하십시오. 가까운 대리점 연락처를 모르시면 02-575-8091번으로 전화를 걸어 문의하시기 바랍니다.

*All written and visual data contained in this document reflect the latest product information available at the time of publication.  
Graco reserves the right to make changes at any time without notice.*

This manual contains English, Chinese, Japanese and Korean. MM 309305

**Graco Headquarters:** Minneapolis

**International Offices:** Belgium, China, Japan, Korea

**GRACO INC. P.O. BOX 1441 MINNEAPOLIS, MN 55440-1441**

Copyright 2001, Graco Inc. is registered to I.S. EN ISO 9001

**[www.graco.com](http://www.graco.com)**

Revised 7/2008