

Fusion[®] AP-ruisku- pistooli

3A2101ZAS

FI

Monikomponentti, sysäyksittäin sekoittava, ilmapuhdisteinen ruiskupistooli palamattoman vaahdon ja polyurean ruiskutukseen. Vain ammattikäyttöön.

Ei saa käyttää eurooppalaisten määräysten mukaisissa räjähdysherkissä tiloissa.

3 500 psi (24,5 MPa; 245 bar) Nesteen enimmäiskäyttöpaine
Paine

80–130 psi (0,56–0,9 MPa; 5,6–9,0 bar) Ilmanottoaukon
painealue

200°F (94°C) Nesteen enimmäislämpötila

Katso mallin tiedot sivulta 4.



Tärkeitä turvaohjeita

Lue tämän käyttöohjekirjan ja muiden käyttöohjeiden varoitukset ja ohjeet ennen laitteiston käyttöä. Säilytä nämä ohjeet.



Tärkeitä lääketieteellisiä tietoja

Lue pistoolin mukana toimitettava lääketieteellinen varoituskortti. Siinä on lääkärille tarkoitettuja pistosvammojen hoito-ohjeita. Pidä kortti mukanasasi käyttäessäsi laitetta.

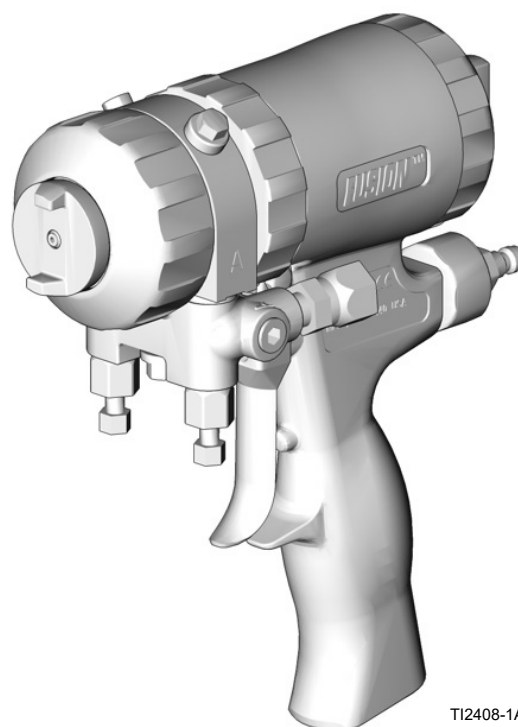

T12408-1A

Sisältö

Muut käyttöohjekirjat	3	Nestesarjan puhdistus	27
Mallit	4	Kanavien puhdistus	27
Pyöreän ruiskutuskuvion pistoolit	4	Äänenvaimentimen puhdistus	27
Litteän ruiskutuskuvion pistoolit	5	Männän tarkistus	28
Litteän ruiskutuskuvion pistooli väliseinien ruiskutukseen	6	Ilmaventtiilin tarkistaminen	28
Laajan pyöreän ruiskutuskuvion pistooli	6	Etupään irrotus	29
Neliletkuinen pistooli	7	Etupään kiinnitys	29
Roiskemaalauspistooli	7	Vianetsintä	30
Muut kuin 1:1 pistoolit	7	Osat	33
Varoitukset	8	Yksityiskohdat	35
Tärkeää isosyanaatteja (ISO) koskevaa tietoa ..	11	Sekoituskammiosarjat	36
Isosyanaattiolosuhteet	11	Laakasuuinsarjat	37
Aineen itsesytyminen	12	Pistoolin korjaussarjat	38
Pidä komponentit A ja B erillään	12	Vastaventtiilin suodattimen siiviläsarjat	38
Isosyanaattien kosteuserkkyys	12	Kärkisarja	38
Vaahtohartsit, joissa on 245 fa-ponneaineet ..	12	Kahvan puhdistuskärkisarja	38
Materiaalien vaihto	12	Kärkisarjat	39
Yleiskatsaus	13	Kalvinsarjat	40
Käyttöteoria	13	Lisävarusteet	41
Osat	14	Fusion PC-muunnossarjat	41
Asennus	15	Sivutiivistesarjat	42
Maadoitus	15	Sivutiivistepanossarjat	42
Valmistelut	15	Jatkosuuinsarjat	42
Vaihtoehtoiset konfiguroinnit	17	Jatkosuuittimen tiivistesarjat	42
Käyttö	19	Jatkosuuittimen ilmakorkkisarja	42
Paineenpoistomenettelyt	19	Väliseinien ruiskutukseen soveltuvan litteän ruiskutuskuvion sarja	42
Männän turvalukko	20	Kaaonokkasarja	43
Ilmasuuttimen kääntö	20	Pistoolin puhdistussarja	43
Ilmanpaineen häviö	20	Letkuadapterisarjat	43
Pistoolin huuhtelu	20	Roiskemaalauspistoolin muuntosarja	43
Päivittäinen sammutus	21	Pistoolin suojus	43
Kunnossapito	22	Voiteluaine pistoolin uudelleen kokoamiseen ..	43
Ennaltaehkäisevä kunnossapito	22	Voiteluhylysy pistoolin pysäyttämiseen	43
Toimitettu työkalusarja	22	Huuhtelusarja	43
Pistoolin pinnan puhdistus	22	Säädettävä virtauskorkkisarja	43
Sekoituskammion suuttimen puhdistus	23	Liuottimen huuhtelukanisterisarja	44
Ilmasuuttimen puhdistus	23	Liuottimen huuhtelusäiliösarja	44
Sysäysporttien puhdistus	23	Suuttimen puhdistustyökalu	44
Voitelu	24	Kiertosarja	44
Sekoituskammion ja sivutiivisteiden hilysyjen tarkistus	24	Tekniset tiedot	45
Tarkista männän turvalukko	26	Sekoituskammion tuottama ilmavirtaus	45
Tarkista vastaventtiilit	26	Gracon normaali takuu	46

Muut käyttöohjekirjat

Suomenkielinen käyttöopas	Kuvaus
309963	Liutinhuuhtelusarja
309818	Kiertosarja
3A5616	Seoksen säädettävä virtauskorkkisarja
311071	Väliseinän tiivistevahtosarja ja TP100-sarja
3A7314	Fusion PC-ruiskupistoolin käyttöohje
3A7318	Fusion PC-muunnossarja

Mallit

Pyöreän ruiskutuskuviön pistoolit

Pistoolin osa, sarja	Sekoituskammio				
	Osanumero	Sysäysportin koko tuumaa (mm)	Vastaava koko	Tiiviste Materiaali	Ruiskutuskuvio 61 cm (24 tuumaa) kohteesta tuumaa (mm)
246099, A	AR2020	0,020 (0,50)	-000	Ruostumaton teräs	5 (127)
246100, A	AR2929	0,029 (0,70)	-00	Ruostumaton teräs	8 (203)
248617, A	AR3737	0,037 (0,94)	Ei ole	Ruostumaton teräs	9 (227)
246101, A	AR4242	0,042 (1,00)	-01	Ruostumaton teräs	11 (279)
246102, A	AR5252	0,052 (1,30)	-02	Ruostumaton teräs	12 (305)
246103, A	AR6060	0,060 (1,50)	-03	Ruostumaton teräs	14 (356)
246104, A	AR7070	0,070 (1,75)	-04	Ruostumaton teräs	15 (381)
246105, A	AR8686	0,086 (2,15)	-05	Ruostumaton teräs	18 (457)
255201, A	AR4242	0,042 (1,00)	-01	Polycarballoy	11 (279)
255202, A	AR5252	0,052 (1,30)	-02	Polycarballoy	12 (305)

Paineella ja virtausnopeudella toimivat pyöreän kuvion sekoituskammiot

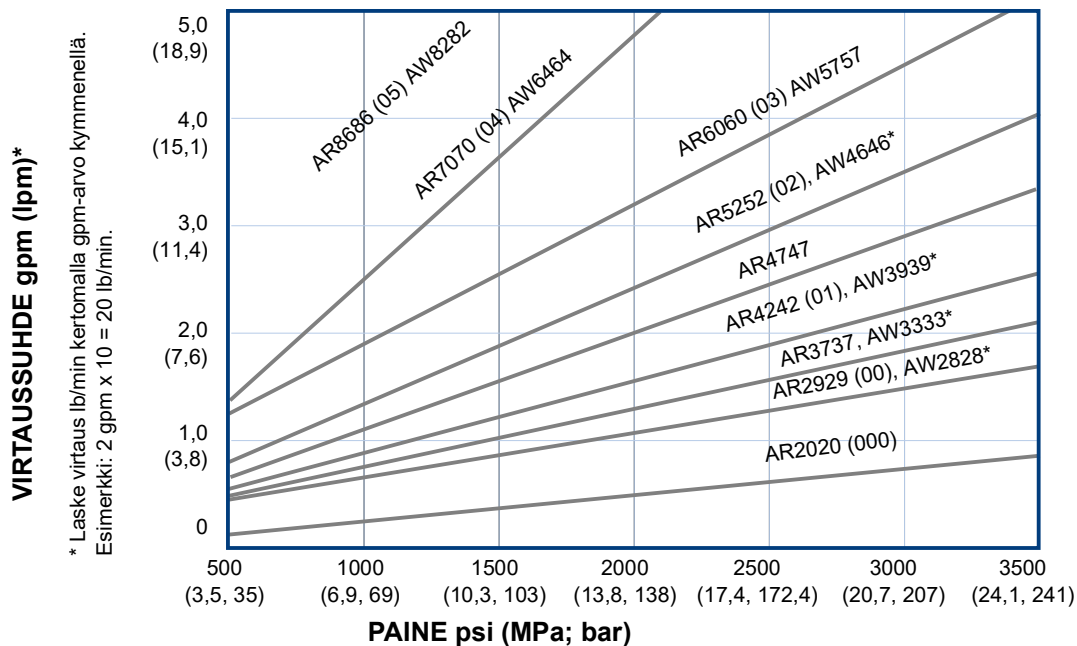

*Leveän ruiskutuskuviön sekoituskammiot on saatavissa lisävarusteena. Katso **Jatkosuutinsarjat** sivu 42.

Litteän ruiskutuskuvioiden pistoolit

Pistoolin osa, sarja	Sekoituskammio			Laakasuutin		
	Osanumero	Sysäysportin koko tuumaa (mm)	Vastaava koko	Osanumero	Kuvion koko tuumaa (mm)	Aukon koko tuumaa (mm)
247101, A	AF2020	0,020 (0,50)	-000	FT0424	8-10 (203-254)	0,024 (0,61)
247102, A	AF2020	0,020 (0,50)	-000	FT0438	8-10 (203-254)	0,038 (0,97)
247103, A	AF2020	0,020 (0,50)	-000	FT0624	12-14 (305-356)	0,024 (0,61)
247104, A	AF2020	0,020 (0,50)	-000	FT0638	12-14 (305-356)	0,038 (0,97)
247107, A	AF2020	0,020 (0,50)	-000	FT0838	16-18 (406-457)	0,038 (0,97)
247108, A	AF2020	0,020 (0,50)	-000	FT0848	16-18 (406-457)	0,048 (1,22)
247111, A	AF2929	0,029 (0,70)	-00	FT0424	8-10 (203-254)	0,024 (0,61)
247112, A	AF2929	0,029 (0,70)	-00	FT0438	8-10 (203-254)	0,038 (0,97)
247113, A	AF2929	0,029 (0,70)	-00	FT0624	12-14 (305-356)	0,024 (0,61)
247114, A	AF2929	0,029 (0,70)	-00	FT0638	12-14 (305-356)	0,038 (0,97)
247117, A	AF2929	0,029 (0,70)	-00	FT0838	16-18 (406-457)	0,038 (0,97)
247118, A	AF2929	0,029 (0,70)	-00	FT0848	16-18 (406-457)	0,048 (1,22)
247121, A	AF4242	0,042 (1,00)	-01	FT0424	8-10 (203-254)	0,024 (0,61)
247122, A	AF4242	0,042 (1,00)	-01	FT0438	8-10 (203-254)	0,038 (0,97)
247123, A	AF4242	0,042 (1,00)	-01	FT0624	12-14 (305-356)	0,024 (0,61)
247124, A	AF4242	0,042 (1,00)	-01	FT0638	12-14 (305-356)	0,038 (0,97)
247127, A	AF4242	0,042 (1,00)	-01	FT0838	16-18 (406-457)	0,038 (0,97)
247128, A	AF4242	0,042 (1,00)	-01	FT0848	16-18 (406-457)	0,048 (1,22)
247131, A	AF5252	0,052 (1,30)	-02	FT0424	8-10 (203-254)	0,024 (0,61)
247132, A	AF5252	0,052 (1,30)	-02	FT0438	8-10 (203-254)	0,038 (0,97)
247133, A	AF5252	0,052 (1,30)	-02	FT0624	12-14 (305-356)	0,024 (0,61)
247134, A	AF5252	0,052 (1,30)	-02	FT0638	12-14 (305-356)	0,038 (0,97)
247137, A	AF5252	0,052 (1,30)	-02	FT0838	16-18 (406-457)	0,038 (0,97)
247138, A	AF5252	0,052 (1,30)	-02	FT0848	16-18 (406-457)	0,048 (1,22)

Paineella ja virtausnopeudella toimivat litteän kuvion sekoituskammiot

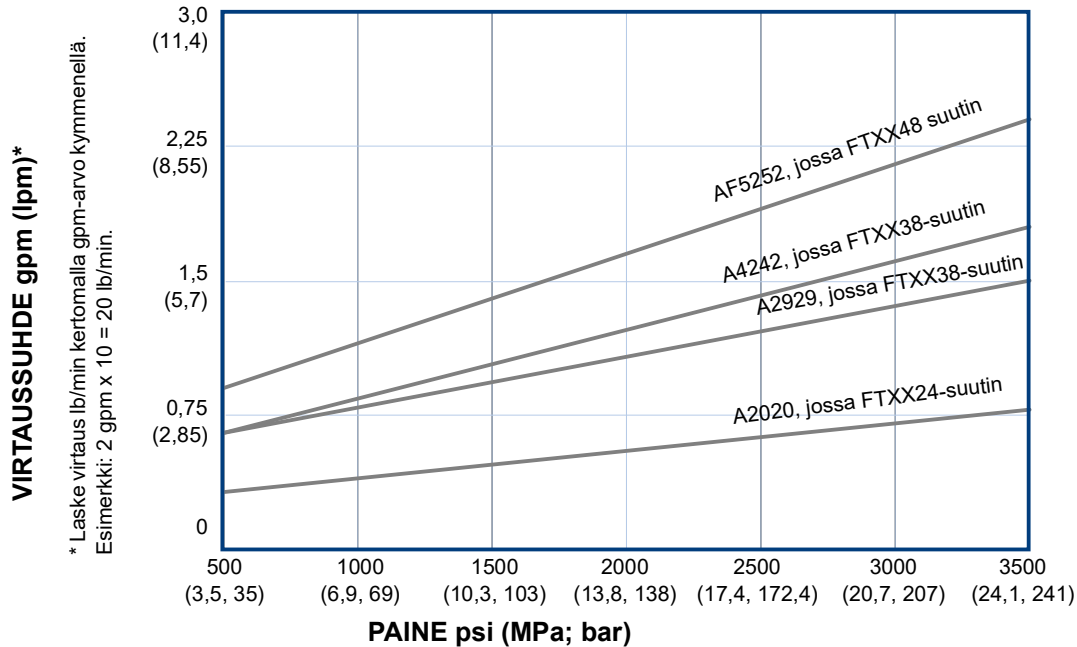

Litteän ruiskutuskuvion pistooli väliseinien ruiskutukseen

Katso lisätietoja väliseinän vaahtosarjan ja Tp100:n käyttöoppaasta. Katso **Muut käyttöohjekirjat** sivu 3.

Pistoolin osanumero	Sekoituskammio			Laakasuutin			Virtaustiedot
	Osanumero	Sysäysportin koko tuumaa (mm)	Vastaava koko	Osanumero	Ruiskutuskuvion halkaisija kohdassa 610 mm (24 tuumaa) kohteeseen tuumaa (mm)	Aukon koko tuumaa (mm)	Keskimääräinen virtausnopeus 1000 psi:n paineella (7,0 MPa, 70 bar)
249525	AF4242	0,042 (1,00)	-01	FTM979	22 (559)	0,038 (0,97)	11 lb/min (4,99 kg/min)
249526	AF5252	0,052 (1,30)	-02	FTM979	22 (559)	0,038 (0,97)	15 lb/min (6,81 kg/min)

Laajan pyöreän ruiskutuskuvion pistooli

Pistoolin osanumero	Sekoituskammio			Ruiskutuskuvion halkaisija kohdassa 610 mm (24 tuumaa) kohteeseen tuumaa (mm)	Viiteosanumero ja vastaava virtaus
	Osanumero	Sysäysportin koko tuumaa (mm)	Vastaava koko		
249529	AW3939	0,039 (0,99)	-01	16 (406,4)	AR4242
249530	AW4646	0,046 (1,17)	-02	18 (457,2)	AR5252

Neliletkuinen pistooli

Laajan pyöreän ruiskutuskuvion pistooli, jossa neliletkuinen pistoolin nesteekierrätysarja

Pistoolin osanumero	Sekoituskammio			Ruiskutuskuvion halkaisija kohdassa 610 mm (24 tuumaa) kohteeseen tuumaa (mm)	Keskimääräinen virtausnopeus 1000 psi:n paineella (7,0 MPa, 70 bar)
	Osanumero	Sysäysportin koko tuumaa (mm)	Vastaava koko		
249810	AW2222	0,022 (0,56)	Ei saatavilla (N/A)	8-9 (203-229)	4,5 lb/min (204 kg/min)

Roiskemaaluspistooli









Pistoolin osanumero	Sekoituskammio		
	Osanumero	Sysäysportin koko tuumaa (mm)	Vastaava koko
248408	AR7070	0,070 (1,75)	-04

Muut kuin 1:1 pistoolit

Pistoolin osanumero	Sekoituskammio
253888	AR2232

Varoitukset

Seuraavat varoitukset koskevat laitteen asennusta, käyttöä, maadoitusta, kunnossapitoa ja korjausta. Huutomerkki tarkoittaa yleisluontoista varoitusta ja vaaran merkki toimenpidekohtaista vaaraa. Lue varoitukset, kun näet nämä symbolit tässä ohjeessa tai varoitusmerkinnöissä. Tästä osasta puuttuvat tuotekohtaiset vaara- ja varoitusmerkit saattavat esiintyä tarvittaessa muualla tässä käyttöohjekirjassa.

 <h2 style="margin: 0;">VAROITUS</h2>	
	<p>MYRKYLLISEN NESTEEN TAI HÖRYJEN VAARA</p> <p>Myrkylliset nesteet tai höyryt voivat aiheuttaa vaarallisen tapaturman tai hengenvaaran jos niitä roiskuu silmiin tai iholle, sisään hengitettynä tai nieltynä.</p> <ul style="list-style-type: none"> Lue käyttöturvallisuustiedotteesta (SDS) saadaksesi käsittelyohjeet ja perehtyäksesi käyttämiesi nesteiden erityisvaaroihin, mukaan lukien pitkäaikaisen altistumisen vaikutukset. Ruiskuttaessasi, huoltaessasi laitetta tai oleskellessasi työskentelyalueella, huolehdi työskentelyalueen hyvästä ilmastoinnista ja pidä aina asianmukaisia henkilökohtaisia suojavarusteita. Katso tämän käyttöoppaan Henkilökohtaisten suojavarusteiden varoitukset. Säilytä vaarallista nestettä hyväksytyissä astioissa. Hävitä vaarallinen neste sovellettavien ohjeiden mukaisesti.
	<p>HENKILÖKOHTAISET SUOJARUSTEET</p> <p>Käytä aina sopivia henkilökohtaisia suojavarusteita ja suojaa ihosi kokonaan ruiskuttaessasi, huoltaessasi laitetta tai ollessasi työskentelyalueella. Suojavarusteet estävät vakavien vammojen syntymisen, mukaan lukien pitkäaikaisen altistumisen, myrkyllisten kaasujen, sumujen tai huuруjen hengittämisen, allergiset reaktiot, palovammat, silmävammat ja kuulonmenetyksen. Tähän suojavarustukseen kuuluvat muun muassa:</p> <ul style="list-style-type: none"> Kunnolla istuvan hengityssuojaimen, johon saattaa sisältyä paineilmaletkulaite, kemikaaleja läpäisemättömät käsineet, suojavaatetus ja kenkäsuojukset nestevalmistajan suositusten ja paikallisen työsuojeluviranomaisen määräysten mukaisesti. Suojalasit ja kuulosuojaimet.
    	<p>NESTEEN TUNKEUTUMISVAARA</p> <p>Korkeapaineinen neste pistoolista, vuotavasta letkusta tai murtuneesta osasta voi puhkaista ihon. Vamma saattaa näyttää tavalliselta haavalta, mutta kyseessä on vakava vamma, joka saattaa johtaa amputointiin. Hakeudu välittömästi lääkärin hoitoon.</p> <ul style="list-style-type: none"> Lukitse aina männän suojalukko, kun et käytä ruiskua. Älä osoita pistoolilla ketään tai mitään kehon osaa kohti. Älä laita kättä ruiskutussuuttimen eteen. Älä pysäytä äläkä torju vuotoja kädellä, keholla, käsineellä tai rätillä. Noudata kohdassa Paineenpoistomenettelyt annettuja ohjeita ruiskutuksen jälkeen ja ennen laitteen puhdistusta, tarkistusta ja huoltoa. Kiristä kaikki nesteliitokset ennen laitteen käyttöä. Tarkista letkut, putket ja liittimet päivittäin. Vaihda kuluneet tai vaurioituneet osat välittömästi.

VAROITUS



PALOVAMMAN VAARA

Laitteen pinnat ja lämmitetty neste voivat olla hyvin kuumia käytön aikana. Noudata seuraavia ohjeita, jotta vältyt palovammoilta:

- Älä kosketa kuumaa nestettä tai laitetta.



TULIPALON JA RÄJÄHDYKSEN VAARA

Herkästi syttyvät höyryt, kuten liuotusaine- ja maalihöyryt, voivat syttyä tai räjähtää työalueella. Laitteen läpi virtaava maali tai liuotusaine voi aiheuttaa staattista kipinöintiä. Estä tulipalo ja räjähdys seuraavasti:



- Käytä laitetta vain hyvin ilmastoidulla alueella.
- Poista kaikki syttymislähteet, kuten sytytysliekit, savukkeet, kannettavat sähkövalaisimet ja muoviset suojaverhot (staattisen kipinöinnin vaara).
- Maadoita kaikki työalueen laitteet. Katso ohjeet kohdasta **Maadoitus**.
- Älä ikinä ruiskuta tai huuhtele liuotinainetta kovalla paineella.
- Pidä roskat, liuotusaineet, rätit ja bensiini poissa työalueelta.
- Älä liitä tai irrota virtajohtoja äläkä sytytä tai sammuta valoja, kun tiloissa on helposti syttyviä höyryjä.
- Käytä vain maadoitettuja letkuja.
- Pidä pistoolia tukevasti maadoitettua astiaa vasten, kun vedät liipaisimesta. Älä käytä astioissa tiivisteitä, elleivät ne ole antistaattisia tai johtavia.
- **Pysäytä toiminta välittömästi**, jos käytettäessä syntyy kipinöitä tai tuntuu sähköisku. Älä käytä laitetta, ennen kuin ongelma on tunnistettu ja korjattu.
- Pidä toimiva sammutin valmiina työskentelyalueella.

VAROITUS



LAITTEIDEN VÄÄRINKÄYTÖN VAARA

Väärinkäyttö voi aiheuttaa kuoleman tai vakavan vamman.



- Älä käytä laitetta väsyneenä tai huumavien aineiden tai alkoholin vaikutuksen alaisena.
- Älä ylitä alimman nimellispaineen kestävän osan suurinta käyttöpainetta tai huonoiten kuumuutta sietävän osan lämpötilaluokitusta. Katso kaikkien laitteiden tiedot niiden käyttöoppaiden luvusta **Tekniset tiedot**.
- Käytä nesteitä ja liuottimia, jotka ovat yhteensopivia laitteen märkien osien kanssa. Katso kaikkien laitteiden tiedot niiden käyttöoppaiden luvusta **Tekniset tiedot**. Lue neste- ja liuotinvalmistajien varoitukset. Jos haluat täydelliset tiedot käyttämästäsi aineesta, pyydä toimittajalta tai jälleenmyyjältä käyttöturvallisuustiedotetta.
- Sammuta laite kokonaan ja noudata **Paineenpoistomenettelyt** kun laite ei ole käytössä.
- Tarkista laite päivittäin. Korjaa tai vaihda kuluneet tai vaurioituneet osat välittömästi vain aidoilla valmistajan varaosilla.
- Älä muunna laitetta millään tavalla. Kaikenlaiset muutokset voivat mitätöidä viranomaisten hyväksynyt ja vaarantaa turvallisuutta.
- Varmista, että kaikki laitteet on mitoitettu ja hyväksytty ympäristöön, jossa niitä käytetään.
- Käytä laitetta ainoastaan sille määrättyyn tarkoitukseen. Kysy lisätietoja jälleenmyyjältä.
- Pidä letkut ja kaapelit pois kulkuväylien, terävien kulmien, liikkuvien osien tai kuumien pintojen läheisyydestä.
- Älä kierrä tai taivuta letkuja äläkä siirrä laitetta letkuista vetämällä.
- Pidä lapset ja lemmikkieläimet pois työalueelta.
- Kaikkia voimassa olevia turvamääräyksiä on noudatettava.



PAINEISTETTUIEN ALUMIINIOSIEN AIHEUTTAMAT VAARAT

Paineistetuille alumiinilaitteille sopimattomat nesteet voivat aiheuttaa vakavia kemiallisia reaktioita ja laitteen vaurioitumisen. Näiden varoitusten laiminlyönti voi johtaa kuolemaan, vakavaan vammaan tai omaisuusvahinkoon.

- Älä käytä 1,1,1-trikloorietaania, metyylikloridia, muita halogenoituja hiilivetyliuottimia tai niitä sisältäviä nesteitä.
- Älä käytä kloorivalkaisua.
- Monet muut nesteet voivat sisältää kemikaaleja, jotka saattavat reagoida alumiinin kanssa. Selvitä yhteensopivuus materiaalintoimittajan kanssa.

Tärkeää isosyanaatteja (ISO) koskevaa tietoa

Isosyanaatit (ISO) ovat katalyytteja, joita käytetään kaksikomponenttimateriaaleissa.

Isosyanaattiolosuhteet

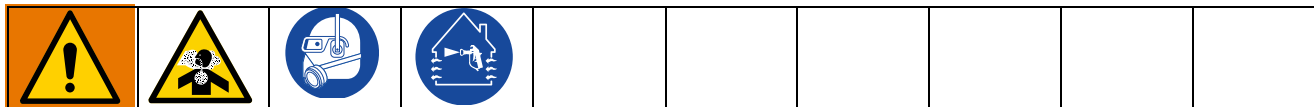



Isosyanaatteja sisältävien nesteiden ruiskuttaminen tai levitys aiheuttaa potentiaalisesti haitallisia sumuja, huuruja ja hajoavia hiukkasia.

- Lue tarkkaan nestevalmistajan varoitukset ja käyttöturvallisuustiedotteen sisältö tietääksesi isosyanaatteihin liittyvät erityiset vaarat ja turvatoimet.
- Isosyanaattien käyttöön liittyy mahdollisesti vaarallisia toimenpiteitä. Älä ruiskuta tällä laitteella mikäli et ole saanut koulutusta, pätevytynyt tai lukenut huolellisesti tässä käyttöoppaassa olevat tiedot ja perehtynyt nesteen valmistajan käyttöohjeisiin ja käyttöturvallisuustiedotteeseen.
- Väärin huolletun tai säädetyn laitteen käytön tuloksena materiaali saattaa olla väärin kovettunutta ja aiheuttaa höyrystymistä ja vastenmielisiä hajuja. Laite on huollettava ja säädettävä huolellisesti käyttöohjekirjan ohjeiden mukaisesti.
- Isosyanaattisumujen, höyryjen ja hajoavien hiukkasten hengittämisen estämiseksi, jokaisen työskentelyalueella olevan on käytettävä asianmukaista hengityssuojainta. Käytä aina kunnolla istuvaa hengityssuojainta, johon voi kuulua happilaite. Tuuleta työskentelyalue nesteen valmistajan käyttöturvallisuustiedotteen ohjeiden mukaisesti.
- Estä isosyanaattien pääsy iholle. Kaikkien työskentelyalueella olevien on käytettävä kemikaaleja läpäisemättömiä käsineitä, suojavaatetusta ja kenkäsuojuksia nestevalmistajan suositusten ja paikallisen työsuojeluviranomaisen määräysten mukaisesti. Noudata kaikkia nestevalmistajan suosituksia, myös saastuneen vaatetuksen käsittelyä koskevia ohjeita. Pese kätesi ja kasvosi ruiskuttamisen jälkeen, ennen kuin syöt tai juot mitään.
- Isosyanaattialtistumisvaara jatkuu ruiskuttamisen jälkeen. Kukaan, jolla ei ole asianmukaisia henkilökohtaisia suojavarusteita, ei saa tulla työskentelyalueelle levityksen aikana tai sen jälkeen ennen nestevalmistajan määrittämän ajanjakson päättymistä. Yleensä tuo ajanjakso on 24 tuntia.
- Varoita muita työskentelyalueelle mahdollisesti tulevia isosyanaattialtistumisvaarasta. Noudata nestevalmistajan ja paikallisen työsuojeluviranomaisen suosituksia. On suositeltavaa asettaa esimerkiksi seuraavanlainen huomautuskyltti näkyville työskentelyalueen ulkopuolelle:



 VAROITUS	
	MYRKYLLISTEN KAASUJEN VAARA
ÄLÄ ASTU HUONEESEEN VAAHDON RUISKUTUKSEN AIKANA TAI _____ TUNTIIN LEVITTÄMISEN JÄLKEEN	
ÄLÄ ASTU HUONEESEEN ENNEN:	
PÄIVÄYS: _____ AIKA: _____	

Aineen itsesytyminen

				
---	---	--	--	--

Joistakin materiaaleista saattaa tulla itsesytyviä, mikäli levitettävä materiaali on liian paksua. Lue materiaalivalmistajan varoitukset ja käyttöturvallisuustiedotteet.

Pidä komponentit A ja B erillään

				
---	---	---	--	--

Ristikontaminaatio voi aiheuttaa vakavia henkilö- tai laitevahinkoja. Ristikontaminaation estämiseksi:

- Älä **koskaan** vaihda komponentin A ja komponentin B kastuvia osia keskenään.
- Älä koskaan käytä liuotinta, jos se on pilaantunut jostain kohtaa.

Isosyanaattien kosteusherkkyyys

Altistuminen kosteudelle (kuten esimerkiksi ilmankosteudelle) aiheuttaa isosyanaattien osittaista kovettumista, jolloin syntyy pieniä, kovia, hankaavia kristallikiteitä, jotka leviävät nesteen mukana. Nesteen pintaan voi muodostua kalvo ja ISO alkaa hyytyä ja kasvattaa aineen viskositeettiä.

HUOMAUTUS
Osittain kovettunut isosyanaatti heikentää kaikkien kostuvien osien toimintaa ja käyttöikä.
<ul style="list-style-type: none">• Käytä aina suljettua säiliötä, jonka venttiilissä on absorptiokuivain tai säilytä typpipitoisissa olosuhteissa. Älä koskaan säilytä isosyanaattia avoimessa astiassa.• Pidä isosyanaattipumpun nestekuppi tai säiliö (mikäli sellainen on asennettu) täynnä soveltuvaa voiteluainetta. Voiteluaine muodostaa esteen isosyanaatin ja ympäristön väliin.• Käytä vain kosteudenpitäviä letkuja, jotka ovat isosyanaattiyhteensopivia.• Älä koskaan käytä regeneroituja liuotusaineita, jotka voivat sisältää kosteutta. Pidä liuotusainesäiliöt aina suljettuina, kun et käytä niitä.• Voitele kierteitetyt osat aina sopivalla voiteluaineella kootessasi laitetta.

HUOMAUTUS: Kalvon muodostumisen ja kiteytymisen määrä vaihtelee riippuen ISON, ilmankosteuden ja lämpötilan suhteesta toisiinsa.

Vaahtohartsit, joissa on 245 fa-ponneaineet

Jotkut vaahdon ponneaineet vaahtoavat yli 90°F (33°C) lämpötilassa paineistettomina, varsinkin sekoitettaessa. Voit vähentää vaahtoamista käyttämällä mahdollisimman pientä esilämmitystä kierrätysjärjestelmissä.

Materiaalien vaihto

HUOMAUTUS
Laitteessa käytettävien materiaalityyppien vaihtaminen vaatii erityistä tarkkaavaisuutta jotta vältetään laitevahingoilta ja seisonta-ajoilta.
<ul style="list-style-type: none">• Kun vaihdat aineita, huuhtelee laite useaan kertaan varmistaaksesi, että se on kauttaaltaan puhdas.• Käytä aina huuhtomisen jälkeen puhtaita nesteen syöttöaukon siivilöitä.• Tarkista kemiallinen yhteensopivuus materiaalin valmistajalta.• Vaihdettaessa epokseja ja uretaaneja tai polyureoita, pura ja puhdista kaikki nestekomponentit ja vaihda letkut. Epokseissa on usein amiineja B (kovettimen) puolella. Polyureoissa on usein amiineja B (hartsin) puolella.

Yleiskatsaus

Käyttöteoria

Pistoolia liipaistu (nestettä ruiskuaa)

Sekoituskammio (19) liikkuu taakse sulkién tyhjennysilman kulun. Sysäysportit (IP) säädetään yhdessä sivutiivisteiden (18c) nesteporttien kanssa, jolloin neste pääsee virtaamaan sekoituskammion suuttimen (N) kautta.

Selitys

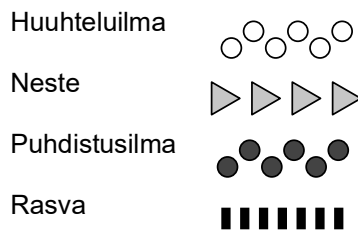

HUOMAUTUS: Virtausreitit eivät näy kuvassa oikeassa mittakaavassa.

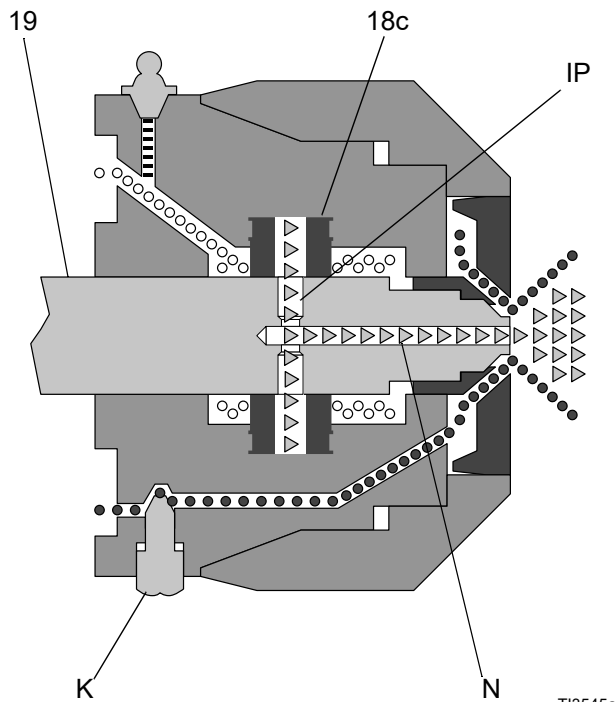

Pistoolia ei liipaistu (ilmapuhdisteinen)

Sekoituskammio (19) liikkuu eteen sulkién nesteén virtauksen. Sysäysportit (IP) avautuvat sekoituskammioon (AC) päästäén tyhjennysilman virtaamaan sekoituskammion suuttimen (N) läpi.

Selitys

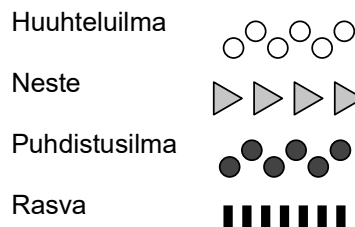

HUOMAUTUS: Virtausreitit eivät näy kuvassa oikeassa mittakaavassa.

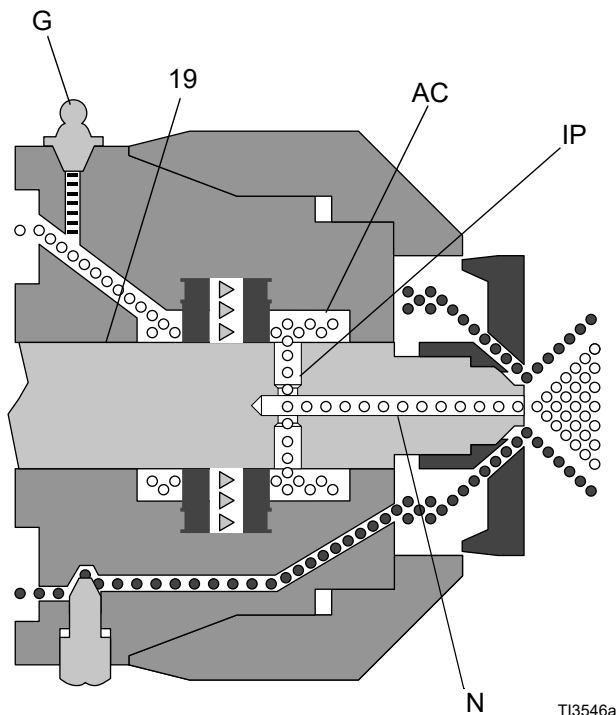

Osat

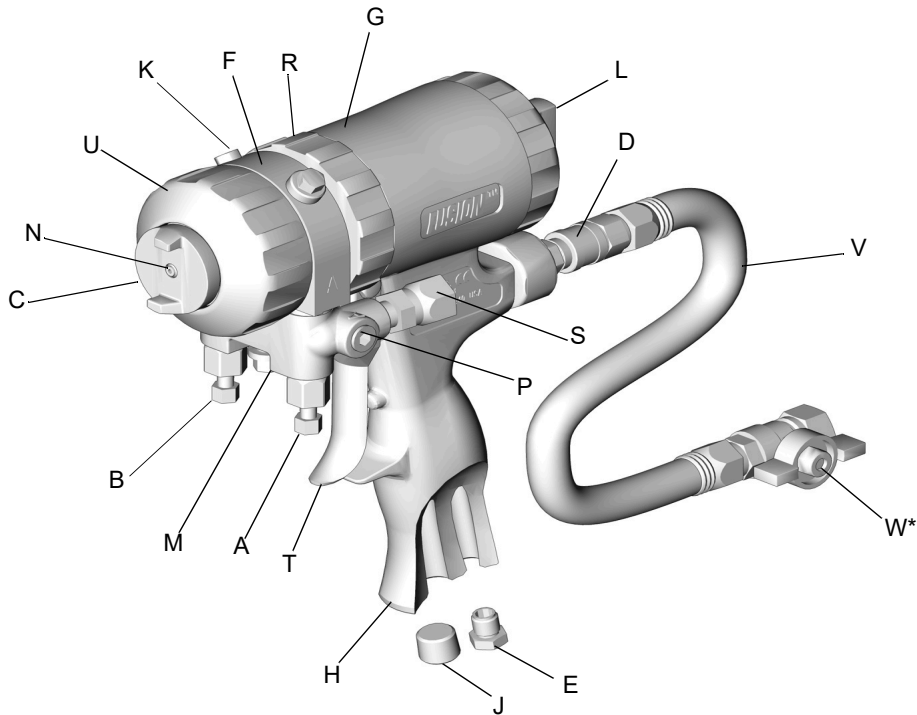

T12408A

Kuva 1: Osat
Selitys

A	A-puolen nesteventtiili (ISO)
B	B-puolen nesteventtiili (HARTSI)
C	Ilmasuutin
D	Ilmaletkun pikaliitin
E	Äänenvaimennin
F	Nestepesä
G	Rasvanippa (korkin alla)
H	Kahva
J	Vaihtoehtoinen ilmanottoaukko
K	Puhdistusilmaventtiili
L	Männän turvalukko

Selitys

M	Pistoolin nestesarja
N	Sekoituskammion suutin
P	Vaihtoehtoiset nesteen tuloaukot (A-puoli kuvassa)
R	Lukkorengas
S	Nesteen tuloaukon nivelet (A-puoli kuvassa)
T	Liipaisin
U	Etummainen pidätinrenkas
V	Pistoolin liitosilmaletku
W*	Ilmaventtiili

* Ilmaventtiili (W) ei kuulu roiskemaalauspistooliin.

Asennus

Maadoitus

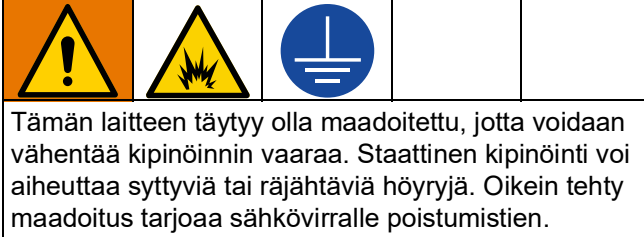

Ruiskupistooli: Maadoita liitoksen kautta asianmukaisesti maadoitettuun nesteletkuun ja pumppuun.

Annostelija: Noudata annostelijan käyttöohjekirjan maadoitusohjeita.

Valmistelut

1. Sulje nesteventtiilit A ja B.

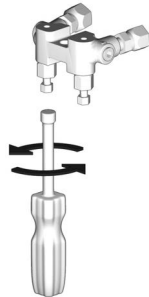

ti2411a

2. Yhdistä A (ISO) ja B (HARTSI) nesteletkut nestesarjaan.

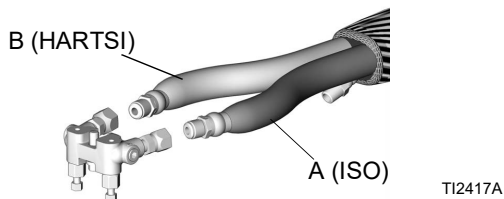

TI2417A

3. Lukitse männän turvalukko (L). Katso **Männän turvalukko** sivu 20.

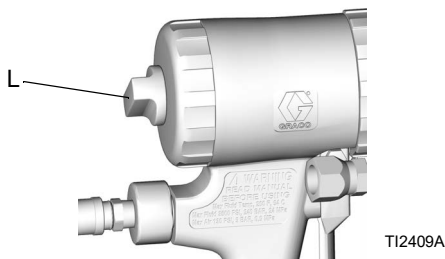

TI2409A

4. Yhdistä pistoolin liitosilmaletku (V) ja ilmaventtiili (W*) pääilmaletkuun. Liitä nestesarja (M) pistooliin.

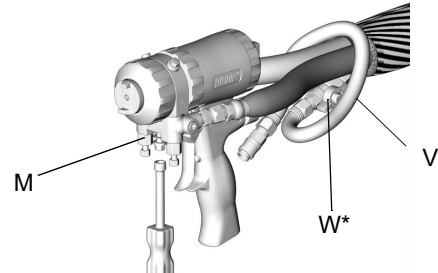

TI2554A

* Ilmaventtiili (W) ei kuulu roiskemaaluspistooliin.

5. Kytke ilmaletkun pikaliitin (D). Kytke ilma. Avaa ilmaventtiili (W*). Ilman tulee virrata suuttimesta (N).

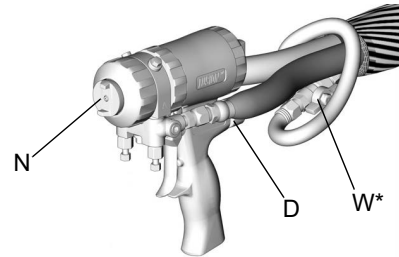

TI2414-1A

6. Vapauta männän turvalukko (L). Katso **Männän turvalukko** sivu 20.

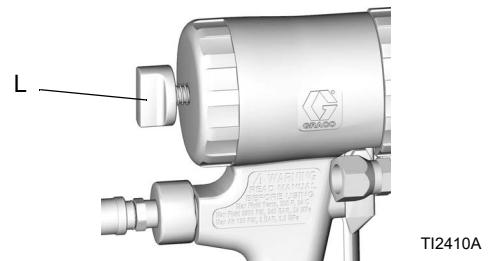

TI2410A

7. Liipaise pistoolia ja tarkasta sekoituskammion täysi liike. Ilmasuuttimen (C) etuosan pitäisi olla suunnilleen tasoissa etummaisena pidätinrenkaan (U) kanssa.

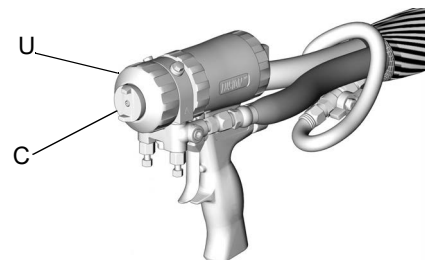

TI2414-1A

8. Avaa puhdistusilmaventtiiliä (K) 1/4-1/2 kierrosta ja liipaise pistoolia tarkistaaksesi, että puhdistusilmaa pääsee virtaamaan. Säädä haluamallasi tavalla. Tätä vaihetta ei suoriteta roiskemaaluspistoolissa 248408.

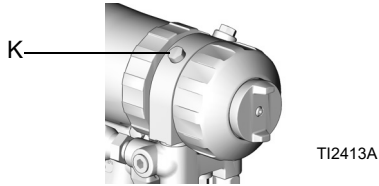

13. Testaa ruiskutusta pahviin. Säädä paine ja lämpötila niin, että tulos on halutunlainen.

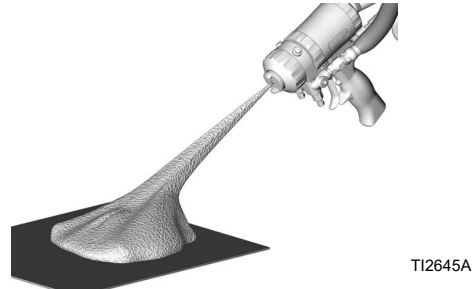

9. Lukitse männän turvalukko (L). Katso **Männän turvalukko** sivu 20.



14. Levitä voiteluainekerros pistoolin ja lukkorenkaan (R) etupuolelle tai käytä pistoolin suojusta estämään ylitruiskutuksen muodostuminen ja helpottamaan purkua. Katso kohdasta **Voiteluaine pistoolin uudelleen kokoamiseen**, sivu 43, voiteluaineen ja pistoolin suojuksen tilausohjeet.

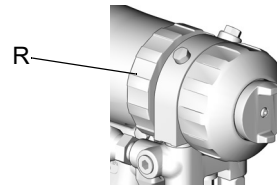

10. Käynnistä annostelija.

11. Avaa B (HARTSI) nesteventtiiliä (noin kolme kertaa puoli kierrosta). Avaa sitten A (ISO) nesteventtiili.

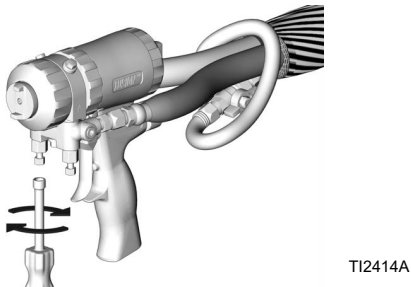

15. Pistooli on ruiskutusvalmis.

12. Vapauta männän turvalukko (L). Katso **Männän turvalukko** sivu 20.

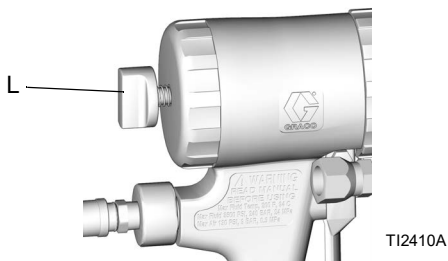

Vaihtoehtoiset konfiguroinnit

Nestesarjan asennon muuttaminen

Nestesarja sijaitsee pistoolin pohjassa A-puoli vasemmalla käyttäjästä katsottuna (pistoolin takaa). Haluttaessa nestesarja voidaan siirtää pistoolin päälle. Näin toimittaessa A-puolen osat (neste tuloaukon nivel, vastaventtiili, sivutiivisteen hylsy ja sekoituskammio) siirtyvät oikealle puolelle.

HUOMAUTUS

Pyri ehkäisemään ristikontaminaatio pistoolissa siten, ettet vaihda keskenään komponentin A (isosyanaatti) ja komponentin B (harts) osia. Ristikontaminaatio saattaa aiheuttaa materiaalin kovettumisen pistooliin. Ristikontaminaatio saattaa vaurioittaa tiivistepintoja, tukkia nesteaukkoja ja estää pistoolin toiminnan.

1. Noudata **Paineenpoistomenettelyt**, sivu 19.
2. Irrota ilmaletkun pikaliitin (D) ja irrota nestesarja (M).

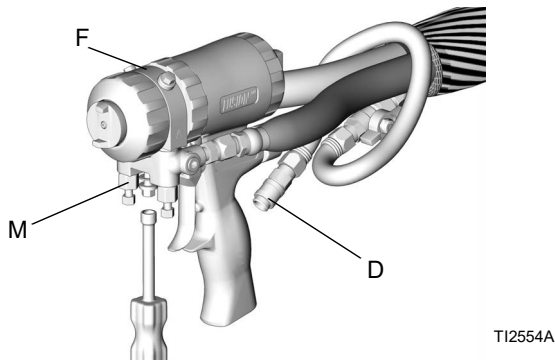

3. Noudata kohdassa **Etupään irrotus** annettuja ohjeita, sivu 29.
4. Kierrä nestepesää (F) 180 astetta.
5. Noudata kohdassa **Etupään kiinnitys** annettuja ohjeita, sivu 29.

6. Kiinnitä pistoolin nestesarja takaisin paikalleen. Kiinnitä ilmaletku takaisin paikalleen. Palauta pistooli toimintaan.

Letkun asennon muuttaminen

Nesteen tuloaukon nivelet ja ilman pika-avausliitin osoittavat pistoolin taakse. Haluttaessa nämä asennot voidaan vaihtaa niin, että letkut kulkevat alaspäin.

HUOMAUTUS

Pyri ehkäisemään ristikontaminaatio pistoolissa siten, ettet vaihda keskenään komponentin A (isosyanaatti) ja komponentin B (harts) osia. Ristikontaminaatio saattaa aiheuttaa materiaalin kovettumisen pistooliin. Ristikontaminaatio saattaa vaurioittaa tiivistepintoja, tukkia nesteaukkoja ja estää pistoolin toiminnan.

1. Noudata **Paineenpoistomenettelyt**, sivu 19.
2. Vähennä järjestelmän painetta. Noudata annostelijan käyttöohjeessa annettuja **Paineenpoistotoimia**.
3. Irrota ilmaletku (D) ja irrota nestesarja (M).

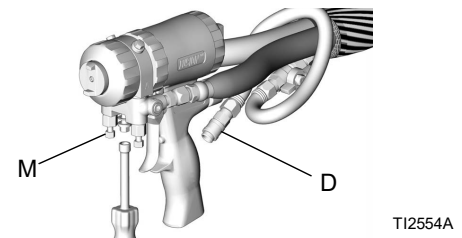

4. Irrota nesteletkut tuloaukon nivelistä (S). Irrota nivelet. Irrota tulpat vaihtoehtoisista tuloaukoista (P).

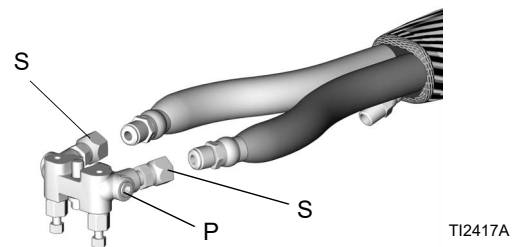

5. Levitä kierteen tiivisteainetta tulppiin (12c), kulmakappaleisiin (50*) ja tuloaukon niveliin (S). Asenna kulmakappaleet (50*) vaihtoehtoisiin tuloaukkoihin (P) alaspäin. Asenna nivelet (S) kulmakappaleisiin. Varmista, että asennat A-nivelen (pienempi) A-puolelle. Asenna mukana tulleet tulpat niveliin paikkoihin. Kiristä kaikki osat momenttiin 26,6-27,7 N•m (235-245 in-lb).

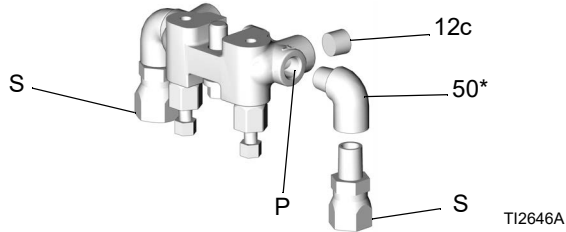

* Kulmakappaleet (50*) eivät sisälly roiskemaalauspistooliin.

6. Yhdistä A- ja B-letkut A- ja B-niveliin.
7. Irrota ilmaletkun pikaliitin (D) ja vaihtoehtoisen ilmanottoaukon tulppa (J). Vaihda paikkoja. Levitä kierteen tiivisteainetta ja kiristä momenttiin 14-15 N•m (125-135 in-lb).

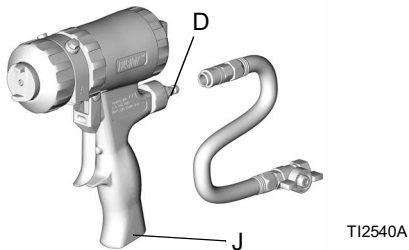

8. Kiinnitä pistoolin nestesarja takaisin paikalleen. Kytke ilmaletku takaisin paikalleen. Palauta pistooli toimintaan.

Laakasuuttimen kärkien paikan tai kärkien vaihtaminen

1. Noudata **Paineenpoistomenettelyt**, sivu 19.
2. Irrota ilma-suutin (10) ja laakasuutin (39). Tarkasta O-rengas (40).

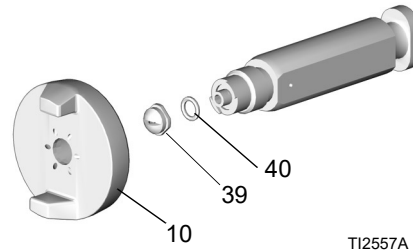

HUOMAUTUS: Mikäli suutin on tukkeutunut, kierrä se irti pienellä ruuvimeisselillä tai vedä irti pihdeillä. Suutin on vahvistettu kestämään vaurioitumista.

3. Puhdista suutin liottamalla sitä sopivassa liuottimessa, katso **Toimitettu työkalusarja**, sivu 22. Puhdista varovasti kärjen puhdistustyökalulla 15D234. Katso ohjeet kohdasta **Suuttimen puhdistustyökalu**, sivu 44, kärjen kokoonpanoon sopivuus.
4. Asenna suutin vaaka- tai pystysuoraan tai asenna erikokoinen suutin.

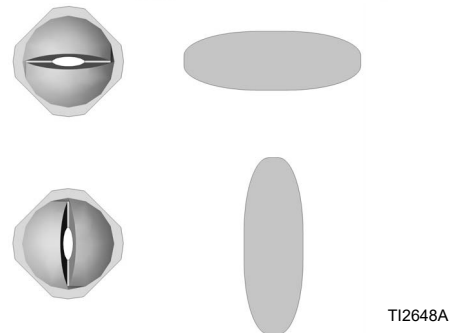
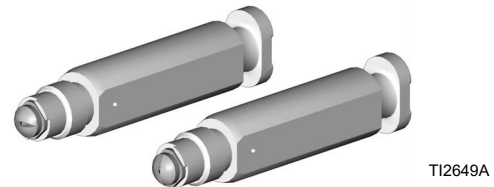

HUOMAUTUS: Kärkien takaosaan on merkitty osanumero kolmella viimeisellä numerolla. Katso **Laakasuuttimen osan hakuopas** sivu 37.

5. Asenna ilma-suutin ja kiristä käsin.

HUOMAUTUS: Ilmasuuttimen puhtaiden poistoilma-aukkojen kohdistus ei vaikuta toimintaan.

Käyttö

Paineenpoistomenettely



Noudata Paineenpoistotoimia aina, kun näet tämän symbolin.



Tämä laite pysyy paineistettuna, kunnes paine poistetaan käsin. Estä vakava vammautuminen, jonka paineistettu neste voi aiheuttaa, kuten nesteen tunkeutuminen tai roiskuminen, ja seuraa **Paineenpoistotoimia**, kun lopetat ruiskutuksen ja ennen laitteen puhdistusta, tarkastusta tai huoltoa.

1. Kytke männän turvalukko (L). Katso **Männän turvalukko** sivu 20.

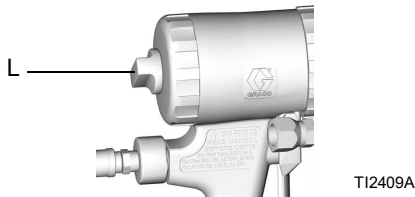

2. Sulje nesteventtiilit A ja B. Jätä ilmaventtiili (W) auki.

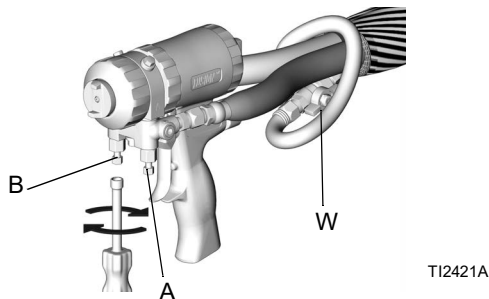

3. Vapauta männän turvalukko (L). Katso **Männän turvalukko** sivu 20.



4. Liipaise pistoolia pahviin tai jätessäiliöön paineen poistamiseksi.



5. Kytke männän turvalukko (L). Katso **Männän turvalukko** sivu 20.

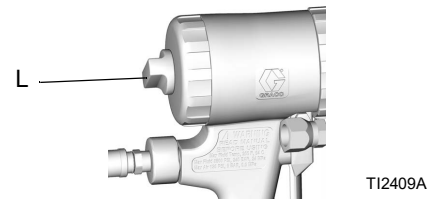

HUOMAUTUS: Kun ruiskutuspuistoolin painetta on poistettu, letkussa ja annostelijassa oleva neste pysyy paineistettuna. Noudata annostelijan käyttöohjeen. **Paineenpoistomenettelyä** poistaaksesi järjestelmän painetta.

Männän turvalukko

--	--	--	--	--

Korkeapaineinen neste annosteluventtiileistä voi puhkaista ihon. Estä vakava vammautuminen, jonka paineistettu neste voi aiheuttaa kytkemällä aina männän turvalukko ja sulje materiaalin sulkuventtiilit jottei pistooli laukea vahingossa lopettaessasi ruiskutuksen.

Männän turvalukon kytkeminen: Paina nappi sisään ja käännä myötäpäivään. Lukittuna pistooli ei toimi.

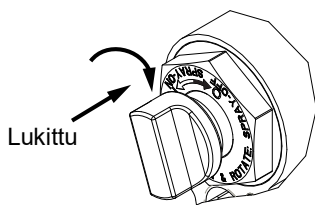

r_257826_313266_1_2b

Männän turvalukon vapauttaminen: Paina nappi sisään ja käännä vastapäivään, kunnes nappi ponnahtaa ulos. Nupin ja pistoolin rungon välissä on aukko.

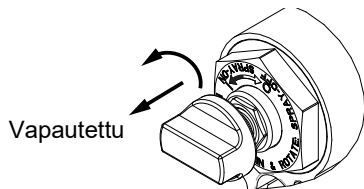

r_257826_313266_1_1b

Ilmasuuttimen käänntö

--	--	--	--	--

Noudata aina **Paineenpoistomenettelyt**, sivu 19, ennen ilmasuuttimen (C)kääntämistä.

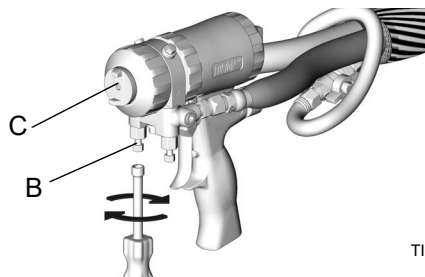

TI2421A

Ilmanpaineen häviö

Ilmanpaineen häviön sattuessa pistooli jatkaa ruiskutusta. Sammuta pistooli jollain seuraavista tavoista:

- Kytke männän turvalukko. Katso **Männän turvalukko**.
- Sulje nesteventtiilit A ja B.

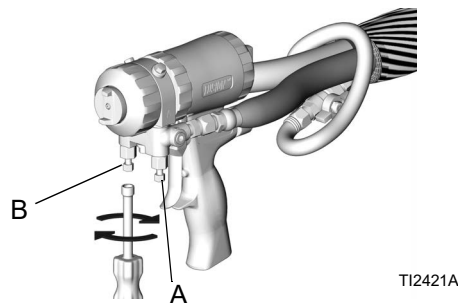

TI2421A

Pistoolin huuhtelu

Maadoita aina laite ja jätteastia tulipalon ja räjähdysvaaran torjumiseksi. Vältäaksesi staattista kipinöintiä ja roiskumisesta syntyviä vammoja huuhtele aina matalimmalla mahdollisella paineella.

1. Noudata **Paineenpoistomenettelyt**, sivu 19.
2. Irrota pistooli letkusta.
3. Kytke pistooli nestesarjaan (52).
4. Huuhtele sopivalla liuottimella maadoitettuun metalliastiaan, pidä nestesarjan osaa (M) tukevasti astian reunaa vasten. Käytä huuhdeltaessa alhaisinta mahdollista nestepainetta.
5. Noudata **Paineenpoistomenettelyt**, sivu 19.
6. Irrota pistooli huuhtelun nestesarjasta.

HUOMAUTUS: Perinpohjaisempaa pesua varten lisävarusteena on saatavilla Liuotinpesusarjat 248139 tai 248229. Sarjat kiinnitetään nestesarjaan 15B817. Katso huuhteluohjeet nestesarjan käyttöoppaasta.

Päivittäinen sammutus



Voitele pistooli päivittäin. Näin estät kaksoiskomponentin kovettumisen ja pidät nestekanavat puhtaina. Tyhjennysilma kuljettaa rasvasumua sekoituskammion (AC) ja sysäysporttien (IP) läpi ja ulos sekoituskammion suuttimesta (N) voidellen kaikki pinnat.

Selitys

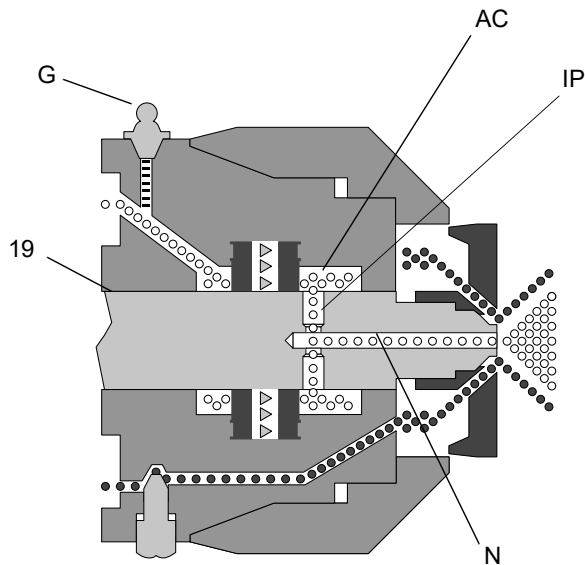
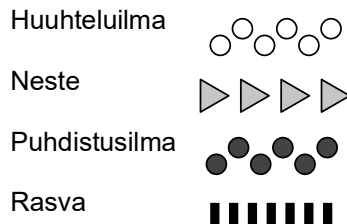

1. Noudata **Paineenpoistomenettelyt**, sivu 19.
2. Jätä ilma virtaamaan äläkä liipaise pistoolia.
3. Poista rasvanipan korkki. Annostele rasvapistoolilla (Y) rasvaa liittimeen (G), kunnes rasvasumua ruiskuaa sekoituskammion suuttimesta (N).

HUOMAUTUS: Älä rasvaa liikaa. Lisää korkeintaan kaksi annosta. Älä ruiskuta rasvasumua ruiskutettuun materiaaliin.

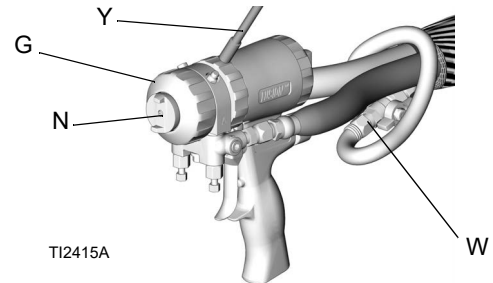

4. Vaihda rasvanipan korkki.
5. **Vain pyöreän ja litteän ruiskutuskuvioiden pistoolit:** Sulje ilmaventtiili (W).
Vain roiskemaalapistooli: Katkaise päällimansyöttö.

Kunnossapito

Ennaltaehkäisevä kunnossapito

Suositusajataulu	Huoltomenettely
Päivittäin	Pistoolin huuhtelu, sivu 20.
	Sekoituskammion suuttimen puhdistus, sivu 23.
	Ilmasuuttimen puhdistus, sivu 23
Viikoittain	Sekoituskammion ja sivutiivisteiden hylsyjen tarkistus, sivu 24. Tarkasta O-renkaat.
	Tarkista vastaventtiilit, sivu 26. Tarkasta O-renkaat ja suodattimet.
	Tarkista männän turvalukko, sivu 26.
	Tarkista vastaventtiilit, sivu 26.
Tarvittaessa	Sysäysporttien puhdistus, sivu 23.
	Voitelu, sivu 24

Toimitettu työkalusarja

- Kuusiokoloavain, 5/16
- Ruuvimeisseli, 1/8 terä
- Suuttimen kärki Eri kokoja riippuen suuttimen koosta.
- Sysäysportin kärki, eri kokoja riippuen portin koosta. Katso TAULUKKO 1, sivu 23.
- 117661 Tankopihdit, kaksi käännettävää istukkaa

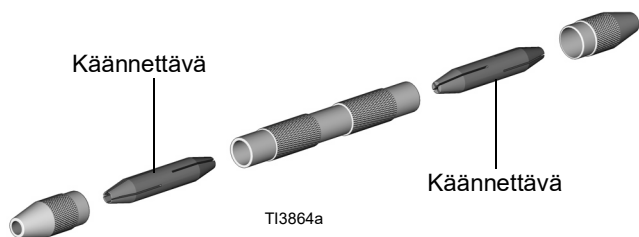

- 551189 Voitelupistooli, 85 g (3 oz) voitelupanos
- 15B817 Nestesarja (ei sisälly roiskemaalaspistooliin).

Pistoolin pinnan puhdistus

Pitä pistooli puhtana lisävarusteena saatavan pistoolin suojuksen avulla.

Ohuen voiteluainekerroksen levittäminen helpottaa puhdistusta.

Pyyhi pistoolin ulkopinta sopivalla liuottimella.

Käytä N-metyyli-pyrrolidonia (NMP), Dynaloy®-tuotemerkin Dynasolve CU-6:a, SB Versaflex-tuotemerkin Dzolvia®, tai vastaavaa kovettuneen materiaalin pehmentämiseen.

Sekoituskammion suuttimen puhdistus

1. Noudata **Paineenpoistomenettelyt**, sivu 19.
2. Kytke männän turvalukko (L). Katso **Männän turvalukko** sivu 20.

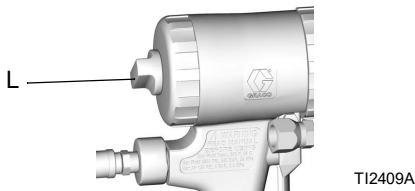

3. Käytä sopivankokoista kärkeä sekoituskammion suuttimen (N) puhdistamiseen. Puhdista ilmasuutin (C) tarvittaessa huolellisesti jäykällä harjalla.

HUOMAUTUS: Katso TAULUKKO 1, ja **Kärkisarjat**, sivu 39.

Taulukko 1: Suuttimen kärjen koot			
Pyöreä suihke		Litteä ruiskutus	
Sekoitus-kammion osanumero	Kärjen koko tuumaa (mm)	Sekoitus-kammion osanumero	Kärjen koko tuumaa (mm)
AR2020	#58, 0,042 (1,00)	AF2020	3/32, 0,094 (2,35)
AR2929	#55, 0,052 (1,30)	AF2929	3/32, 0,094 (2,35)
AR3737	#55, 0,052 (1,30)		
AR4242	#53, 0,060 (1,50)	AF4242	3/32, 0,094 (2,35)
AR4747	1/16, 0,0625 (1,59)		
AR5252	#50, 0,070 (1,75)	AF5252	3/32, 0,094 (2,35)
AR6060	#44, 0,086 (2,15)		
AR7070	3/32, 0,094 (2,35)		
AR8686	#32, 0,116 (2,90)		
AR2237	0,47 (1,2)	AF2033	3/32, 0,094 (2,35)
AR2924	#55, 0,052 (1,30)	AF2942	3/32, 0,094 (2,35)
AR3729	#55, 0,052 (1,3 mm)		

Ilmasuuttimen puhdistus

Liuota ilmasuutinta sopivassa liuottimessa. Puhdista reiät #58 (0,042) kärjellä.

Sysäysporttien puhdistus

1. Noudata **Paineenpoistomenettelyt**, sivu 19.
2. Irrota ilmaletkun pikaliitin (D) ja irrota nestesarja (M).
3. Noudata kohdassa **Pistoolin huuhtelu** annettuja ohjeita, sivu 20. Mikäli pistooli ei huuhtoudu, katso **Sekoituskammion ja sivutiivisteen hylsyjen tarkistus**, sivu 24.

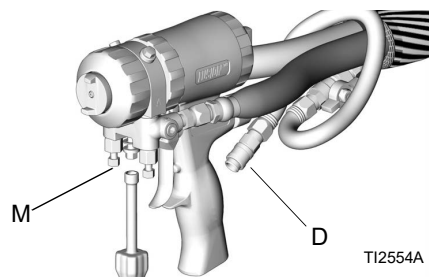

4. Noudata kohdassa **Etupään irrotus** annettuja ohjeita, sivu 29.
5. Työnnä sekoituskammiota (19) eteenpäin, kunnes sysäysportit (IP) ovat näkyvissä. Joissain sekoituskammioissa on upotetut reiät (CB) ja ne vaativat kahdenkokoisia teriä, jotta sysäysportit saadaan puhdistettua kokonaan. Katso TAULUKKO 2, sivu 24, valitaksesi oikeat kärjen koon. Katso myös **Kärkisarjat**, sivu 39.

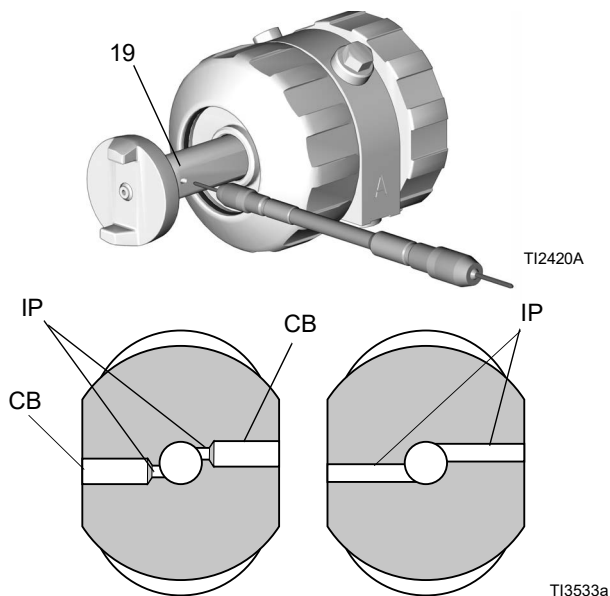

Sekoituskammiot AR ja AF, 2020 ja 2929 Sekoituskammiot AR ja AF, 4242 tai suurempi

Taulukko 2: Sysäysportin kärjen koot

Sekoituskam mion osanumero	Sysäysportin kärjen koko tuumaa (mm)	Tasoporan kärjen koko tuumaa (mm)
AR2020	#76, 0,020 (0,50)	#53, 0,060 (1,50)
AR2929	#69, 0,029 (0,70)	#53, 0,060 (1,50)
AR3737	#63, 0,037 (0,94)	Ei saatavilla
AR4242	#58, 0,042 (1,00)	Ei saatavilla
AR4747	#56, 0,0165 (1,18)	Ei saatavilla
AR5252	#55, 0,052 (1,30)	Ei saatavilla
AR6060	#53, 0,060 (1,50)	Ei saatavilla
AR7070	#50, 0,070 (1,75)	Ei saatavilla
AR8686	#44, 0,086 (2,15)	Ei saatavilla
AF2020	#76, 0,020 (0,50)	#53, 0,060 (1,50)
AF2929	#69, 0,029 (0,70)	#53, 0,060 (1,50)
AF4242	#58, 0,042 (1,00)	Ei saatavilla
AF5252	#55, 0,052 (1,30)	Ei saatavilla
Ei 1:1-suhteen sekoituskammiosarjat		
AR2232	#74, 0,023 (0,59) #61, 0,032 (0,81)	#53, 0,060 (1,50)
AR2942	#58, 0,042 (1,07) #69, 0,029 (0,74)	#53, 0,060 (1,50)
AR3729	#63, 0,037 (0,94) #69, 0,029 (0,74)	#53, 0,060 (1,50)
AR2033	#76, 0,020 (0,50) #66, 0,033 (0,84)	#53, 0,060 (1,50)
AR2942	#69, 0,029 (0,74) #58, 0,042 (1,07)	#53, 0,060 (1,50)

- Työnnä sekoituskammio (19) takaisin paikalleen.
- Noudata kohdassa **Etupään kiinnitys** annettuja ohjeita, sivu 29.
- Kiinnitä nestesarja (M) takaisin paikalleen. Kytke ilmaletku takaisin paikalleen. Palauta pistooli toimintaan.

Voitelu

Voitelee runsaalla määrällä voiteluainetta kaikki O-renkaat, tiivisteet ja kierteet. Voitele kierteet ja lukkorenkkaan (11) ulkopuoli. Katso **Voiteluaine pistoolin uudelleen kokoamiseen**, sivu 43 voiteluaineen tilaus.

Sekoituskammion ja sivutiivisteen hylsyjen tarkistus

Katso **Mallit**, sivu 4, saatavilla olevien sekoituskammioiden koot.

- Noudata **Paineenpoistomenettelyt**, sivu 19.
- Noudata kohdassa **Pistoolin huuhtelu** annettuja ohjeita, sivu 20, kemikaalijäämien poistamiseksi.
- Irrota nestesarja (M). Anna ilman olla yhdistettynä.

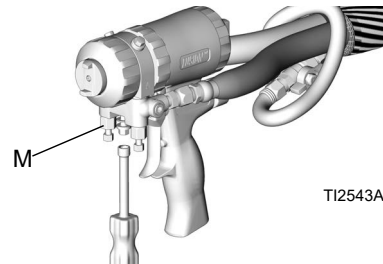

- Irrota pistoolin liitosilmaletku (V), ilmaletkun pikaliitimestä (D).

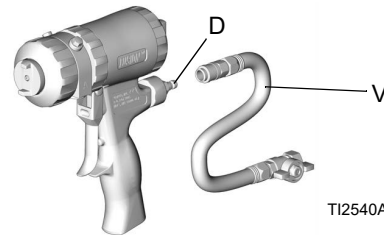

- Noudata kohdassa **Etupään irrotus** annettuja ohjeita, sivu 29.
- Irrota ilmasuutin (10) ja pidätinrenkas (9). Tarkasta O-renkas (3) pidätinrenkaan sisältä.

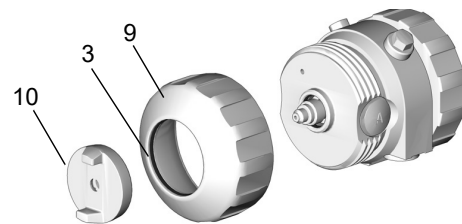

7. Vedä sivutiivisteiden hylsyt (18) ulos.

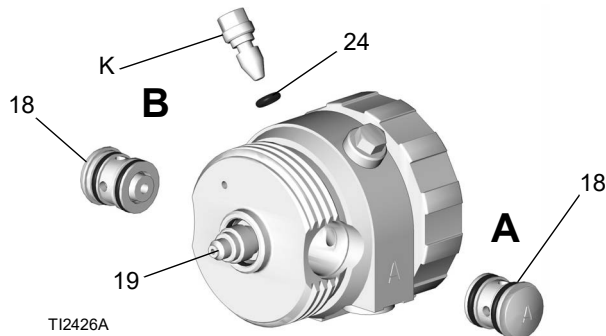

8. Vedä sekoituskammio (19) ulos nestepesän takaa. Tarkista, näkyykö vaurioita. Noudata kohdassa **Sysäysporttien puhdistus** annettuja ohjeita, sivu 23.
9. Levitä ohut kerros voiteluainetta sekoituskammioon (19). Asenna sekoituskammio. Merkin A ja loven (N) tulee olla samalla puolella, kuin nestepesän A. Sekoituskammio on kiilattu sopimaan nestepesään.

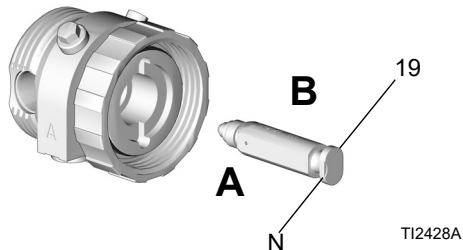

HUOMAUTUS

Pyri ehkäisemään ristikontaminaatio pistoolissa siten, ettet vaihda keskenään komponentin A (isosyanaatti) ja komponentin B (harts) osia. Ristikontaminaatio saattaa aiheuttaa materiaalin kovettumisen pistooliin. Ristikontaminaatio saattaa vaurioittaa tiivistepintoja, tukkia nesteaukkoja ja estää pistoolin toiminnan.

10. Tarkasta huolellisesti sivutiivisteiden hylsyn O-renkaat ja pinnat. Vaihda kuluneet tai vaurioituneet osat. Voitele runsaalla määrällä voiteluainetta (18d, 18e) ja asenna uudelleen. Paina sivutiivistettä (18c) tarkastaaksesi jousen (18b) asianmukaisen toiminnan.

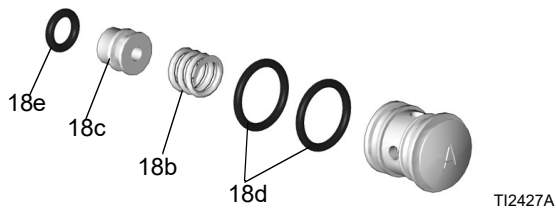

11. Voitele sivutiivisteiden hylsyt (18) ja asenna takaisin paikoilleen.

HUOMAUTUS

Pyri ehkäisemään ristikontaminaatio pistoolissa siten, ettet vaihda keskenään komponentin A (isosyanaatti) ja komponentin B (harts) osia. Ristikontaminaatio saattaa aiheuttaa materiaalin kovettumisen pistooliin. Ristikontaminaatio saattaa vaurioittaa tiivistepintoja, tukkia nesteaukkoja ja estää pistoolin toiminnan.

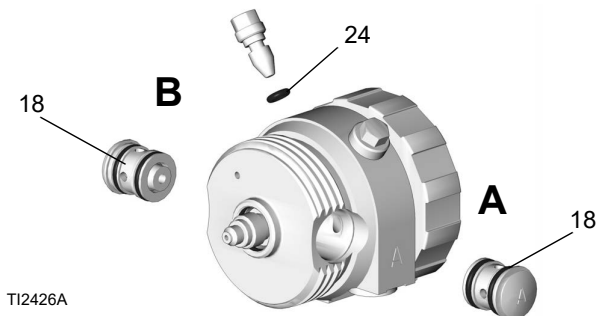

12. Voitele kaikki kierteet ja asenna pidätinrennas (9) uudelleen. Asenna ilmasuutin (10).



13. Noudata kohdassa **Etupään kiinnitys** annettuja ohjeita, sivu 29.

14. Yhdistä ilma ja liipaise pistoolia muutaman kerran tarkastaaksesi vuodot. Mikäli jompikumpi vastaventtiili ponnahtaa ulos paikaltaan, sekoituskammion sillä puolella on viallinen nestetiiviste tai sivutiivisteiden/hylsyn osa. Korjaa tilanne, ennen kuin kiinnität nestesarjan.

15. Kiinnitä pistoolin nestesarja. Yhdistä ilma. Palauta pistooli toimintaan.

Tarkista männän turvalukko

1. Noudata **Paineenpoistomenettelyt**, sivu 19.
2. Irrota ilmaletkun pikaliitin (D) ja irrota nestesarja (M).

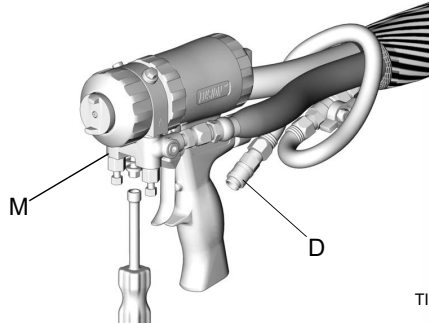

TI2554A

3. Irrota sylinterin korkki (5). Pidä männän rajoitinta (28) kiintoavaimella ja ruuvaa irti turvalukosta (4). Tarkasta jousi (30) ja O-renkaat (14, 24).

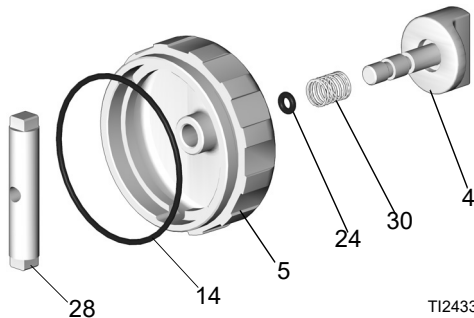

TI2433A

4. Voitele O-renkaat runsaalla määrällä voiteluainetta ja asenna uudelleen. Puhdista kierteet liuottimella tai alkoholilla. Levitä keskivahvaa Loctitea® tai vastaavaa rajoittimen (28) kierteisiin ja asenna uudelleen.
5. Kiinnitä pistoolin nestesarja.
6. Yhdistä ilma. Palauta pistooli toimintaan.

Tarkista vastaventtiilit

1. Noudata **Paineenpoistomenettelyt**, sivu 19.
2. Noudata kohdassa **Pistoolin huuhtelu** annettuja ohjeita, sivu 20, kemikaalijäämien poistamiseksi.
3. Irrota nestesarja (M). Anna ilman olla yhdistettynä.

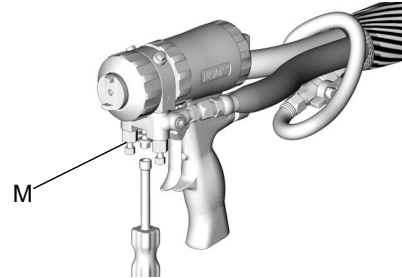

TI2543A

4. Irrota pistoolin liitosilmaletku (V), ilmaletkun pikaliittimestä (D).

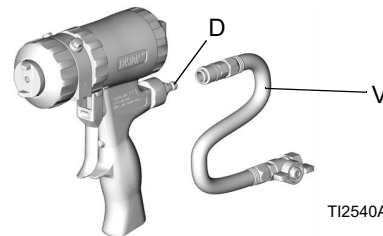

TI2540A

HUOMAUTUS

Pyri ehkäisemään ristikontaminaatio pistoolissa siten, ettet vaihda keskenään komponentin A (isosyanaatti) ja komponentin B (harts) osia. Ristikontaminaatio saattaa aiheuttaa materiaalin kovettumisen pistooliin. Ristikontaminaatio saattaa vaurioittaa tiivistepintoja, tukkia nesteaukkoja ja estää pistoolin toiminnan.

5. Kierrä vastaventtiilit (26) irti lovesta.

<p>Vaurioituneet vastaventtiilien O-renkaat (26f, 26g) voivat aiheuttaa ulkoisia vuotoja. Estääksesi mahdollisen vuodon ja nesteen tunkeutumisen aiheuttaman vakavan vammautumisen, vaihda kaikki vaurioituneet o-renkaat.</p>				

6. Vedä suodatin (26d) pois. Puhdista ja tarkasta osat. Tarkasta O-renkaat (26f, 26g) kauttaaltaan. Irrota tarvittaessa ruuvi (26b) ja irrota koko vastaventtiili.

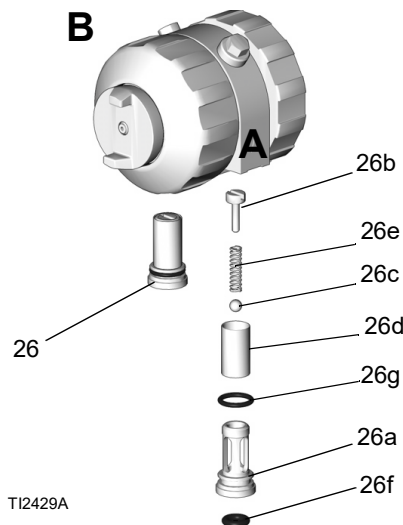

7. Asenna vastaventtiilit uudelleen. Ruuvien (26b) tulee olla tiiviisti (1,5 mm tai 1/16 tuumaa) pesän (26a) pinnassa. Voitele O-renkaat (26f, 26g) suurella määrällä voiteluainetta ja asenna huolellisesti uudelleen nestepesään.
8. Kiinnitä pistoolin nestesarja. Yhdistä ilma. Palauta pistooli toimintaan.

Nestesarjan puhdistus

Puhdista nestesarjan tiivistepinnat sopivalla liuottimella ja harjaa aina, kun poistat sarjan pistoolista. Varmista, että puhdistat kaksi nesteporttia (FP) yläpuolen liitântäpinnasta. Älä vaurioita tasaisia tiivistepintoja. Sivele pintaan rasvaa, mikäli pinnat on jätetty paljaaksi, jotta tiiviste ei läpäise kosteutta.

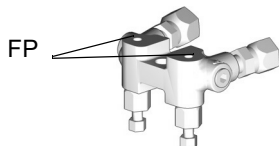

TI2411-1

Kanavien puhdistus

Puhdista nestepesän kanavat ja kahvan kärjet tarvittaessa. Katso kohdasta TAULUKKO 3 ja KUVA 2 kanavien halkaisija ja sijainti. Kaikki kärjet ovat saatavilla lisävarustesarjassa, katso **Lisävarusteet**, sivu 41.

Taulukko 3: Kanavan halkaisijat		
Kanavan kuvaus	Viite Kirjain	Läpimitta tuumaa (mm)
Vaihtoehtoinen ilmanottoaukko	C	7/16, 1/8 (11,0, 3,1)
Huuhteluilma	D	1/8 (3,1)
Paineilmamäntä	E, F	1/8 (3,1)
Ilmanpoisto	G	11/32, 1/8 (8,7, 3,1)
Ilmaventtiilin halkaisija	H	9/32 (7,1)
Puhdistusilma	Ei kuvassa	3/32 (2,35)
Vastaventtiilin reiät	Ei kuvassa	3/32 (2,35)
Rasva	Ei kuvassa	3/32 (2,35)

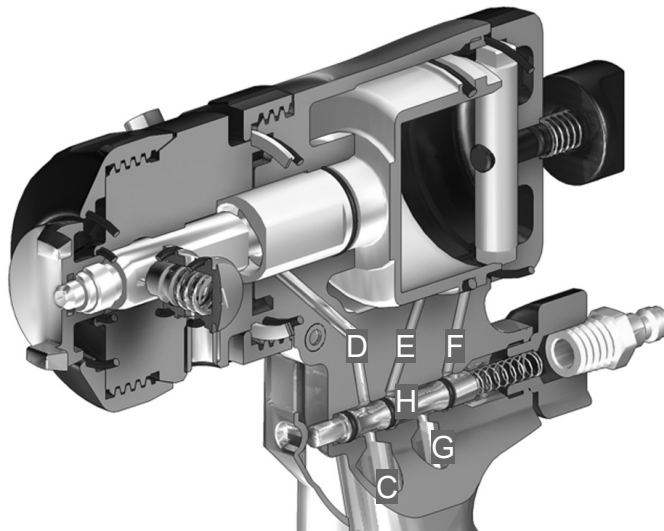

KUVA 2 Pistoolin kanavat

Äänenvaimentimen puhdistus

Irrota ja puhdista äänenvaimennin sopivalla liuottimella.

Männän tarkistus

1. Noudata **Paineenpoistomenettelyt**, sivu 19.
2. Irrota ilmaletku (D) ja irrota nestesarja (M).

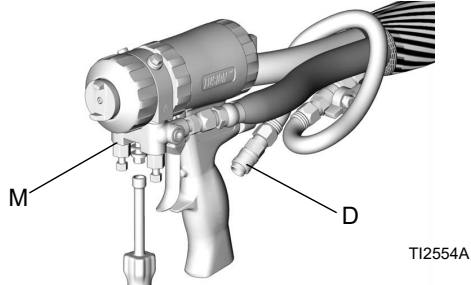

3. Noudata kohdassa **Etupään irrotus** annettuja ohjeita, sivu 29.
4. Ruuvaa sylinterin korkki (5) irti ja tarkasta O-renkas (14).

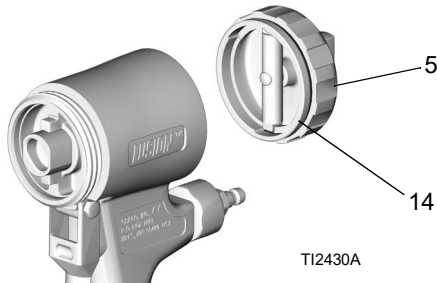

5. Irrota mäntä (15) työntämällä männän vartta.
6. Tarkasta männän O-renkas (16) ja varren O-renkas (17). Vaihda O-renkas, jos se on kulunut tai vaurioitunut.

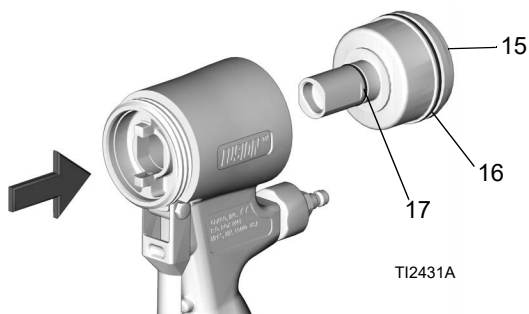

7. Voitele männän O-renkas suurella määrällä voiteluainetta. Asenna mäntä uudelleen. Varsi on kiilattu, jotta se voidaan asentaa oikein. Asenna mäntä työntämällä tiukkaan.

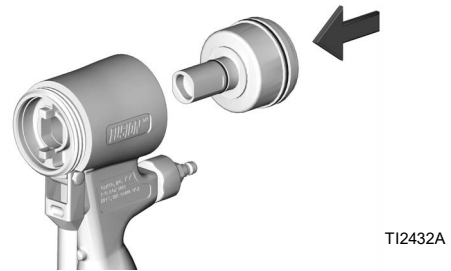

8. Asenna sylinterin korkki (5).

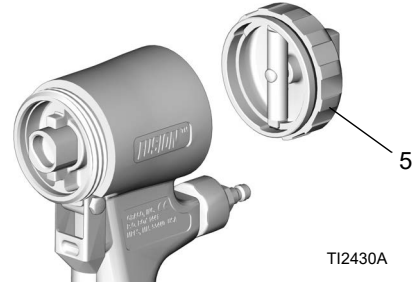

9. Noudata kohdassa **Etupään kiinnitys** annettuja ohjeita, sivu 29.
10. Kiinnitä pistoolin nestesarja. Yhdistä ilma. Palauta pistooli toimintaan.

Ilmaventtiilin tarkistaminen

1. Noudata **Paineenpoistomenettelyt**, sivu 19.
2. Irrota ilmaletku (D) ja irrota nestesarja (M).

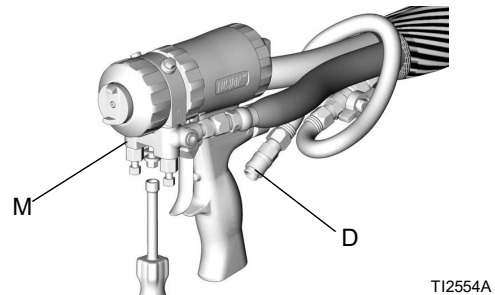

3. Ruuvaa ilmaventtiilin tulppa (2) irti ja irrota jousi (31). Työnnä pienen mittalaitteen avulla puola (32) ulos etupuolelta. Tarkasta O-renkaat (24).

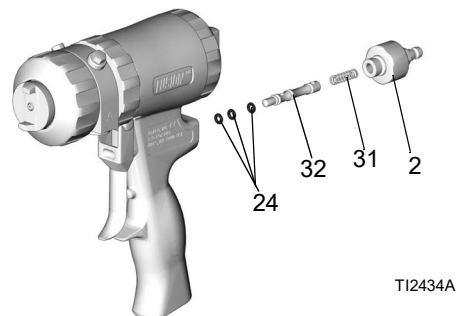

- Voitele O-renkaat runsaalla määrällä voiteluainetta ja asenna uudelleen. Kiristä tulppa (2) momenttiin 125-135 in-lb (14-15 N•m).
- Kiinnitä pistoolin nestesarja.
- Yhdistä ilma. Palauta pistooli toimintaan.

Etupään irrotus

- Noudata **Paineenpoistomenettelyt**, sivu 19.
- Noudata kohdassa **Pistoolin huuhtelu** annettuja ohjeita, sivu 20.

HUOMAUTUS

Mikäli lukkorengas (R) on juuttunut materiaalin kasautumisen vuoksi, älä pakota sitä kääntämällä koko etupäätä. Kohdistusliuskat (Z) voivat katketa. Liota pistoolin etupäättä liuottimessa pehmentääksesi kovettuneen materiaalin ja vapauta lukkorengas.

- Ruuvaa lukkorengasta (R) auki, kunnes pistoolin etupää on löysä. Käännä nestepesää (F) 1/8 vastapäivään. Ruuvaa lukkorengas kokonaan irti ja irrota pistoolin etupää.

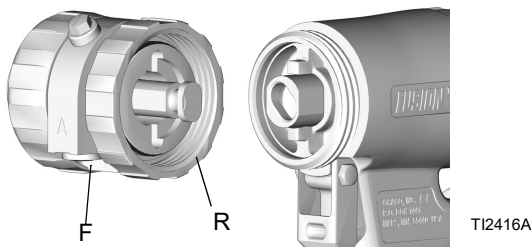

Etupään kiinnitys



Etupään virheellinen kiinnitys saattaa johtaa nesteen ihoon tunkeutumisen aiheuttamaan vakavaan vammautumiseen. Estääksesi vammautumisen, tarkista että etupää on kunnolla kiinnitetty ja lukkorengas on tiiviisti kahvaa vasten ennen kuin käytät pistoolia.

- Kytke männän turvalukko (L). Katso **Männän turvalukko** sivu 20.

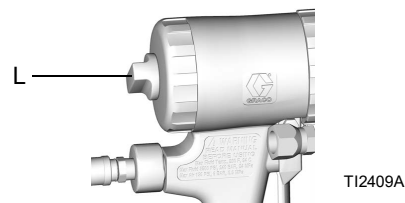

- Työnnä ilmasuutinta (C), kunnes se on samassa tasossa pistoolin etupään kanssa. Näin varmistat, että sekoituskammio on täysin takana.

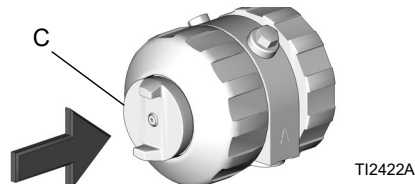

- Tarkasta, että O-renkas (21) on paikoillaan. Voitele O-renkas, lukkorengaan (R) kiertet ja kahva (H) ja lukkorengaan ulkopuoli runsaalla määrällä voiteluainetta. Suuntaa etupää (F) vaatimusten mukaan haluttuun nestesarjan pidikkeeseen (pohjan pidike kuvassa).
- Asenna sekoituskammion (19) kiilattu pää (W) holkkiin (X). Ruuvaa lukkorengas käsin mahdollisimman pitkälle kahvaan.

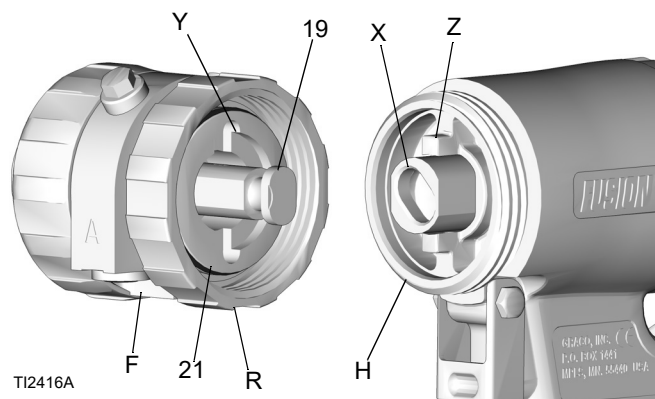

- Käännä nestepesää 1/8 myötäpäivään loviin (Y) ja liuskoihin (Z). Työnnä etupäättä varmistaaksesi, että se on kunnolla tiivistetty. Jatka lukkorengaan (R) ruuvausta kahvaan (H) erittäin varovasti. Kun asennus on suoritettu, lukkorengas on tiiviisti kahvaa vasten.

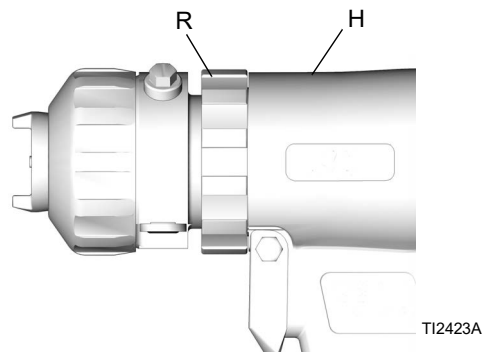

Vianetsintä



1. Noudata **Paineenpoistomenettelyt**, sivu 19, ennen pistoolin tarkastamista tai korjaamista.
2. Tarkasta kaikki mahdolliset ongelmat ja syyt ennen pistoolin purkamista.

HUOMAUTUS

Pyri ehkäisemään ristikontaminaatio pistoolissa siten, ettet vaihda keskenään komponentin A (isosyanaatti) ja komponentin B (hartsia) osia. Ristikontaminaatio saattaa aiheuttaa materiaalin kovettumisen pistooliin. Ristikontaminaatio saattaa vaurioittaa tiivistepintoja, tukkia nesteaukkoja ja estää pistoolin toiminnan.

Ongelma	Syy	Ratkaisu
Pistooli ei toimi täysin oikein, kun sitä liipaistaan	Turvalukko on kytketty.	Vapauta turvalukko. Katso Männän turvalukko sivu 20.
	Äänenvaimennin on tukkeutunut (22).	Puhdista äänenvaimennin. Katso Äänenvaimentimen puhdistus sivu 27.
	Ilmaventtiilin O-renkaat ovat vaurioituneet (24).	Vaihda ilmaventtiilin O-renkaat. Katso Ilmaventtiilin tarkistaminen sivu 28.
Nestettä ei ruiskutu, vaikka pistoolia käytetään.	Nesteventtiilit ovat kiinni (12b).	Avaa nesteventtiilit.
	Sysäysportit ovat tukossa.	Puhdista sysäysportit. Katso Sysäysporttien puhdistus sivu 23.
	Vastaventtiilit ovat tukkeutuneet (26).	Puhdista vastaventtiilit. Katso Tarkista vastaventtiilit sivu 26.
Pistooli toimii hitaasti	Äänenvaimennin on tukkeutunut (22).	Puhdista äänenvaimennin. Katso Äänenvaimentimen puhdistus sivu 27.
	O-renkaat ovat vaurioituneet (16, 17).	Vaihda männän O-renkaat. Katso Osat sivu 33.
	Ilmaventtiili on likainen tai O-renkaat ovat vaurioituneet (24).	Puhdista ilmaventtiili tai vaihda O-renkaat. Katso Ilmaventtiilin tarkistaminen sivu 28.
Pistoolissa viivytystä, sitten toimii äkillisesti	Kovettunutta materiaalia sivutiivisteiden ympärillä (18).	Tarkasta, onko sivutiivisteissä (18c) tai sekoituskammiossa (19) naarmuja. Vaihda. Katso Sekoituskammion ja sivutiivisteiden hylsyjen tarkistus sivu 24.
	Pidätinrenkas (9) ei ole pohjassa.	Kiristä pidätinrengasta, kunnes se on pohjassa.
Kuvio ei säily pyöreänä	Likainen sekoituskammion suutin.	Puhdista sekoituskammion suutin. Katso Sekoituskammion suuttimen puhdistus sivu 23.

Ongelma	Syy	Ratkaisu
Kuvio ei säily litteänä	Ruiskutus-suutin on tukkeutunut.	Puhdista sopivalla liuottimella. Katso Laakasuuttimen kärkien paikan tai kärkien vaihtaminen sivu 18.
	Suutin on kulunut.	Vaihda laakasuutin. Katso Laakasuuttimen kärkien paikan tai kärkien vaihtaminen sivu 18.
	Likainen sekoituskammion suutin.	Puhdista sekoituskammion suutin. Katso Sekoituskammion suuttimen puhdistus sivu 23.
Laakasuuttimen ja sekoituskammion välinen vuoto	Suutin ei ole kunnolla paikallaan.	Kokoa uudelleen. Katso Laakasuuttimen kärkien paikan tai kärkien vaihtaminen sivu 18.
	O-rengas on vaurioitunut tai puuttuu (40).	Vaihda laakasuuttimen O-rengas. Katso Laakasuuttimen kärkien paikan tai kärkien vaihtaminen sivu 18.
Paineen epätasapaino	Sysäysportit ovat tukossa.	Puhdista sysäysportit. Katso Sysäysporttien puhdistus sivu 23.
	Vastaventtiilit ovat tukkeutuneet (26).	Puhdista vastaventtiilit. Katso Tarkista vastaventtiilit sivu 26.
	Viskositeetit epäyhdenmukaiset.	Säädä lämpötilaa tasapainottamaan eroja.
A- ja/tai B-nestettä pistoolin ilmaosassa	Sivutiivisteet ovat vaurioituneet (18c).	Vaihda. Katso Sekoituskammion ja sivutiivisteiden hylsyjen tarkistus sivu 24.
	Sekoituskammio on vaurioitunut (19).	Vaihda. Katso Sekoituskammion ja sivutiivisteiden hylsyjen tarkistus sivu 24.
	Vaurioituneet sivutiivisteiden O-renkaat (18d, 18e).	Vaihda sivutiivisteiden O-renkaat. Katso Sekoituskammion ja sivutiivisteiden hylsyjen tarkistus sivu 24.
	Ilmasuutin kiristetään kun nesteventtiilit (12b) ovat auki.	Sulje venttiilit ensin.
Nestesumua sekoituskammion tai ilmasuuttimesta	Sivutiivisteet (18c) ovat vaurioituneet.	Vaihda sivutiivisteet. Katso Sekoituskammion ja sivutiivisteiden hylsyjen tarkistus sivu 24.
	Sivutiivisteiden O-renkaat (18d, 18e) ovat vaurioituneet.	Vaihda sivutiivisteiden O-renkaat. Katso Sekoituskammion ja sivutiivisteiden hylsyjen tarkistus sivu 24.
	Sekoituskammio on vaurioitunut (19).	Vaihda sekoituskammio. Katso Sekoituskammion ja sivutiivisteiden hylsyjen tarkistus sivu 24.
Liiallista ylihuuhtamista	Liian paljon puhdistusilmaa.	Vähentynyt puhdistusilmamäärä. Katso Valmistelut sivu 15.

Ongelma	Syy	Ratkaisu
Nopeaa materiaalin kasautumista ilmasuuttimessa.	Ilmasuuttimen reiät ovat tukkeutuneet.	Puhdista ilmasuuttimen reiät. Katso Ilmasuuttimen puhdistus sivu 23.
	Liian vähän puhdistusilmaa.	Lisää puhdistusilmamäärää. Katso Valmistelut sivu 15.
	Nestepesän O-rengas (23) on vaurioitunut tai puuttuu.	Vaihda nestepesän O-rengas. Katso Osat sivu 33.
	Etupuolen O-rengas (3) on vaurioitunut.	Vaihda etupuolen O-rengas. Katso Osat , sivu 33.
Vähentynyt puhdistusilmamäärä.	Etupuolen O-rengas (3) on vaurioitunut.	Vaihda etupuolen O-rengas. Katso Osat sivu 33.
Liikaa puhdistusilmaa, kun nesteventtiilit ovat kiinni ja pistoolia liipaistaan.	Nestepesän O-rengas (23) on vaurioitunut tai puuttuu.	Vaihda nestepesän O-rengas. Katso Osat sivu 33.
Nesteen tulo ei lopu, kun nesteventtiilit on suljettu.	Nesteventtiilit (12b) ovat vaurioituneet.	Vaihda nesteventtiilit.
Ilmanpurkaus äänenvaimentimesta, kun pistoolia laukaistaan.	Normaali.	Ei edellytä toimenpiteitä.
Jatkovaa ilmavuotoa äänenvaimentimesta.	Ilmaventtiilin O-renkaat (24) ovat vaurioituneet.	Vaihda venttiilin O-renkaat. Katso Ilmaventtiilin tarkistaminen sivu 28.
	Männän O-renkaat (16, 17) ovat vaurioituneet.	Vaihda männän O-renkaat. Katso Osat sivu 33.
Ilmavuotoa etummaisesta ilmaventtiilistä.	Ilmaventtiilin O-renkaat (24) ovat vaurioituneet.	Vaihda venttiilin O-renkaat. Katso Ilmaventtiilin tarkistaminen sivu 28.
Ilmavuotoa lukkorengaan ympärillä.	O-rengas (21) on vaurioitunut.	Vaihda O-rengas. Katso Osat sivu 33.
Pidätinrengasta (9) ei voi kiristää pohjaan saakka.	Ilmasuutin (10) asennettiin ennen pidätinrengasta (9).	Asenna pidätinrengas (9) ensin, sitten ilmasuutin (10). Katso Sekoituskammion ja sivutiivisteiden hylsyjen tarkistus sivu 24.

Osat

HUOMAUTUS: Pyöreän ruiskutuskuivion pistooli näkyy alla. Katso kohdasta **Yksityiskohdat**, sivu 35, muiden mallien osat.

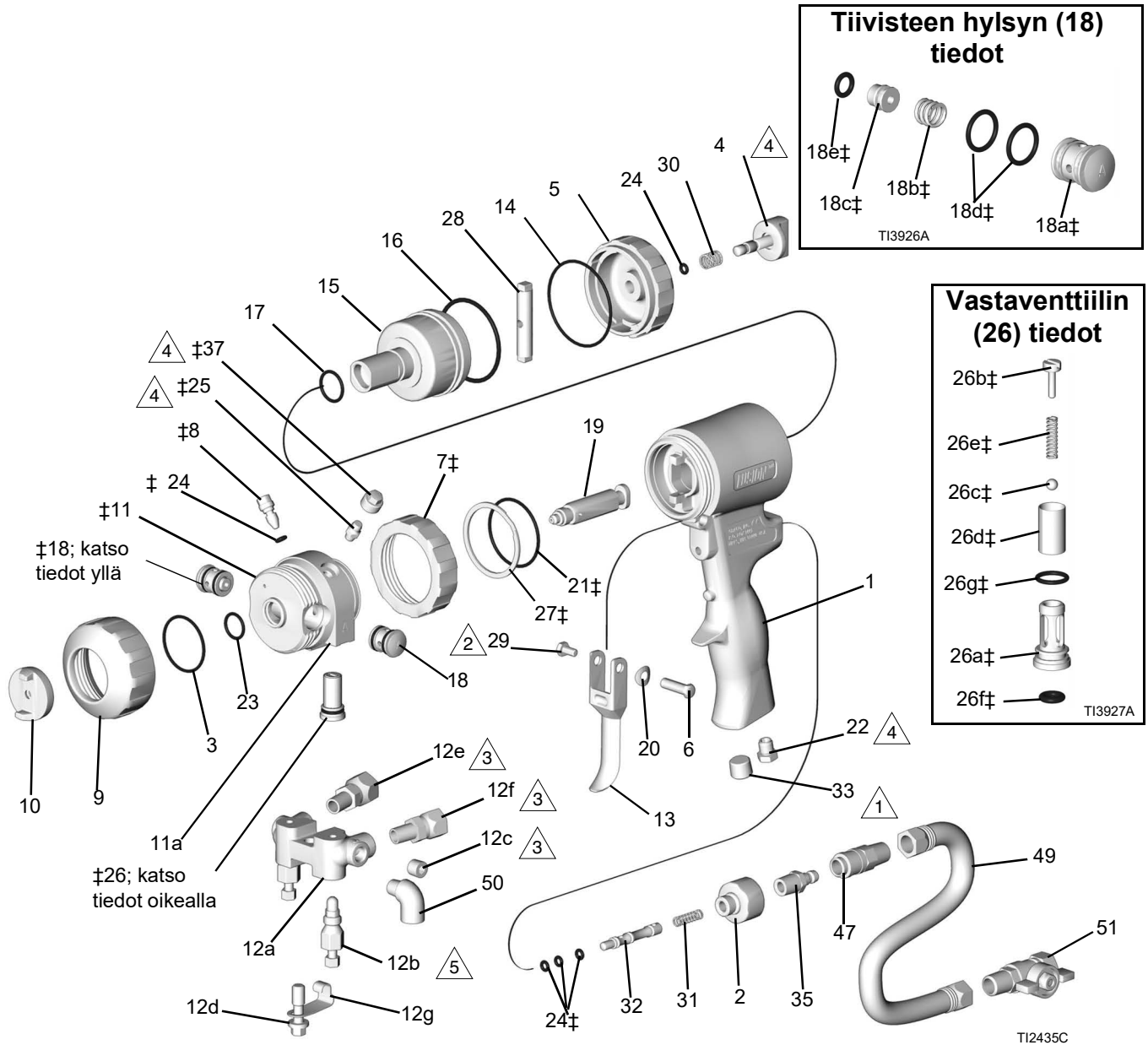

- △1 Kiristä momenttiin 125-135 in-lb (14-15 N•m).
- △2 Kiristä momenttiin 20-30 in-lb (2,3-3,4 N•m).
- △3 Kiristä momenttiin 235-245 in-lb (26,6-27,7 N•m).
- △4 Kiristä momenttiin 35-45 in-lb (4-5 N•m).
- △5 Kiristä momenttiin 32-40 in-lb (43-54 N•m).

Viite	Osa	Kuvaus	Määrä	Viite	Osa	Kuvaus	Määrä
1	15K365	KAHVA	1	246352	VASTAVENTTIILI, B-puoli; sisältää 26a-26g	1	
2	15B208	TULPPA, ilmaventtiili	1	26a‡	----	KOTELO	1
3‡	248137	O-RENGAS, PTFE, 6 kpl pakkaus	1	26b‡	15B214	RUUVI, 5/16-18 x 1/2 tuumaa (13 mm)	1
4	15B206	TURVALUKKO	1	26c‡	257420	PALLO, karbidi, 10 kpl pakkaus	1
5	15B204	SYLINTERIN KORKKI	1	26d‡	----	SIIVILÄ; katso Vastaventtiin suodattimen siiviläsarjat , sivu 38	1
6	192272	TAPPI	1	26e‡	117490	JOUSI	1
7‡	15B215	LUKKORENGAS	1	26f‡	248133	O-RENGAS, vastaventtiin pinta; 6 kpl pakkaus	1
8‡	15B223	PUHDISTUSILMAVENTTIILI	1	26g‡	248129	O-RENGAS, vastaventtiin pesä; 6 kpl pakkaus	1
9‡	15B211	RENGAS, kiinnitys	1	27‡	116550	RENGAS, kiinnitys	1
10‡	15B210	ILMASUUTIN, pyöreän ruiskutuskuvioiden pistoolille	1	28	15B205	MÄNNÄN RAJOITIN	1
11‡	246491	NESTEKOTELO	1	29	203953	RUUVI, 10-24 x 3/8 tuumaa (10 mm)	1
11a	248860	SARJA, kierreholkki, fusion	1	30	114070	JOUSI	1
12	246012	NESTESARJA, 2-letkuinen; sisältää 12a-12g	1	31	117485	JOUSI	1
	249523	NESTESARJA, 4-letkuinen; sisältää 12a, 12b, 12d-12g, 50; katso Yksityiskohdat , sivu 35	1	32	15B202	VENTTIILIN PUOLA	1
12a	----	IMUSARJA	1	33	100721	TULPPA, putki; 1/4-18 npt vain pyöreän ja litteän ruiskutuskuvioiden pistoolit	1
12b	246356	NESTEVENTTIILI	2	35	117509	PIKA-AVAUSLIITIN, uros, ilma; 1/4 npt(m); vain pyöreän ja litteän ruiskutuskuvioiden pistoolit	1
12c	100139	TULPPA, putki; 1/8-27 npt	2	36	222385	VAROITUSKORTTI, ei kuvassa	1
12d	15B221	RUUVI 5/16-24	1	37‡	15B689	SUOJUS, rasvanippa	1
12e	117634	NIVEL, B-puoli; 1/8 npt(m) x nro 6 JIC(f); 2-letkuiseen sarjaan	1	46	117792	VOITELUPISTOOLI, ei kuvassa	1
12f	117635	NIVEL, A-puoli; 1/8 npt(m) x nro 5 JIC(f); 2-letkuiseen sarjaan	1	47	117510	LIITIN, ilmaletku	1
12g	15B993	JOUSI, rengas, lukko	1	49	15B772	ILMALETKU; 1/4 npsm (fbc); 18 tuumaa (0,46 m)	1
13	15B209	LIIPASIN	1	50	112307	KULMALIITIN; 1/8 npt (m x f); vain pyöreän ja litteän ruiskutuskuvioiden pistoolit	2
14	248136	O-RENGAS, sylinterin korkki, 6 kpl pakkaus	1	51	15B565	PALLOVENTTIILI; 1/4 npt (m x f); vain pyöreän ja litteän ruiskutuskuvioiden pistoolit	1
15	15B203	MÄNTÄ	1	55	172479	VAROITUSKILPI; ei kuvassa	1
16	248135	O-RENGAS, mäntä, 6 kpl pakkaus	1	56	15D235	OHJEKYLTTI; ei kuvassa	1
17	248134	O-RENGAS, männänvarsi; 6 kpl pakkaus	1	57	117773	VOITELUHYLSY; 3 oz (85 g); ei kuvassa; Käyttöturvallisuustiedotelmakke saatavilla osoitteessa www.graco.com	1
18‡	246349	PATRUUNA, tiiviste, A-puoli, ruostumaton teräs; sisältää osat 18a-18e	1	65	248279	VOITELUPUTKI; 4 oz (85 g), ei kuvassa; Käyttöturvallisuustiedotelmakke saatavilla osoitteessa www.graco.com	1
	246350	PATRUUNA, tiiviste, B-puoli, ruostumaton teräs; sisältää osat 18a-18e	1				
18a	----	HYLSYN RUNKO	1				
18b	117491	JOUSI	1				
18c	----	TIIVISTESARJA, katso Sivutiivistesarjat , sivu 42	1				
18d	248130	O-RENGAS, hylsyn runko; 6 kpl pakkaus	1				
18e	248128	O-RENGAS, sivutiiviste; 6 kpl pakkaus	1				
19	----	SEKOITUSKAMMIO; katso Sekoituskammiosarjat , sivu 36	1				
20	15C480	AALTOALUSLEVY	1				
21‡	248132	O-RENGAS, 6 kpl pakkaus	1				
22	119626	ÄÄNENVAIMENNIN	1				
23‡	248131	O-RENGAS, 6 kpl pakkaus	1				
24‡	246354	O-RENGAS, 6 kpl pakkaus	1				
25‡	100846	RASVANIPPA	1				
26‡	246731	VASTAVENTTIILI, A-puoli; sisältää 26a-26g	1				

HUOMAUTUS: Katso **Yksityiskohdat**, sivu 35, lisäosat.

Lisää varoituskylttejä, -tarroja ja -kortteja on saatavissa veloitusetta.

‡ Sisältyvät etupään vaihtosarjaan 246361.

Katso B17:n tai aiempien päiväskoodi, käyttöoppaasta 310767.

Sisältyvät turvarajoitinsarjaan 248064 (sisältää yhden tuotteen 24 osan).

Yksityiskohdat

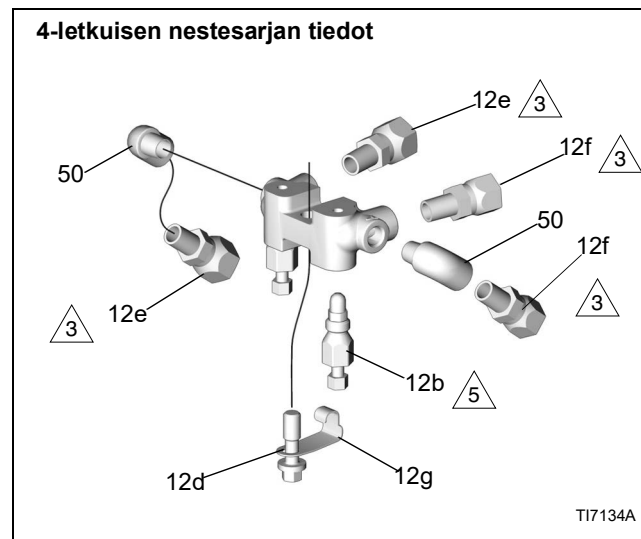
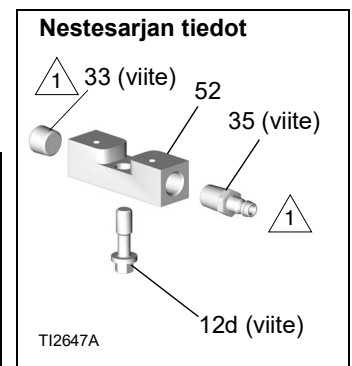
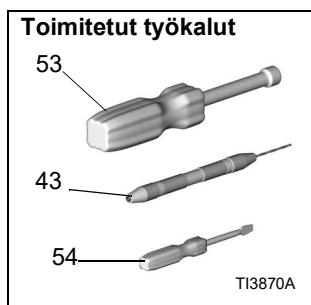
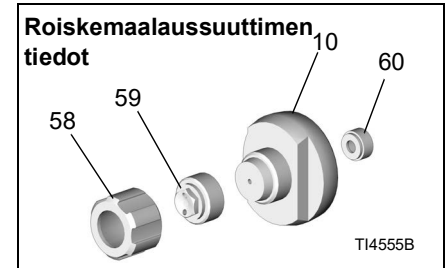
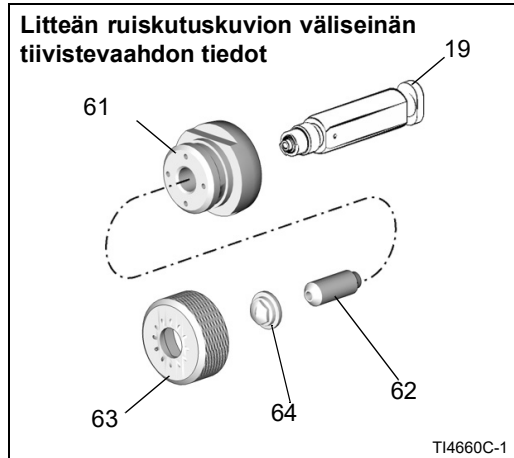
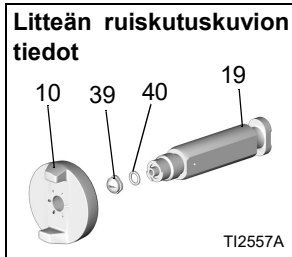

△1 Kiristä momenttiin 125-135 in-lb (14-15 N·m).

△3 Kiristä momenttiin 235-245 in-lb (26,6-27,7 N·m).

△5 Kiristä momenttiin 32-40 in-lb (43-54 N·m).

Viite	Osa	Kuvaus	Määrä	Viite	Osa	Kuvaus	Määrä
39	FTxxxx	LAAKASUUTIN; katso Laakasuutinsarjat , sivu 37	1	62	15F854	TIIVISTE, suutin, väliseinä	1
40	246360	O-RENGAS; PTFE; vain laakasuutinmallit; 3 kpl pakkaus; Katso Laakasuutinsarjat , sivu 37	1	63	15F241	ILMAKORKKI, väliseinä	1
43	117661	Tankopihdit; kaksi käännettävää istukkaa	1	64	FTM979	LAAKASUUTIN, väliseinä	1
52	15B817	PISTOOLIN NESTESARJA, vain pyöreään ja litteän ruiskutuskuvion pistoolit	1	10	15B801	ILMAKORKKI; litteän ruiskutuskuvion pistooleille; ei sisälly etupään vaihto-osasarjaan 24636	1
53	117642	KUUSIOKOLOAVAIN; 5/16	1	15D973	ILMAKORKKI; roiskemaalauispistooleille; ei sisälly etupään vaihto-osasarjaan 246361	1	
54	118575	RUUVIMEISSELI, 1/8 terä	1				
58	15D972	PIDÄTIN, suutin; vain roiskemaalauispistooleissa	1				
59	15D971	SUUTIN; vain roiskemaalauispistooleissa	1				
60	248019	TIIVISTE, 5 kpl pakkaus; vain roiskemaalauispistoolit.	1				
61	15F240	ADAPTERI, väliseinä	1				

*Sisältyy roiskemaalaussuutinsarjaan 248414.
Sisältyy väliseinän tiivistevaahdosarjaan 249421.*

Sekoituskammiosarjat

Sekoituskammion osanumeron hakuopas

Esimerkkisarjanumero AR4242:

AR	42	42
AR=Ilmapuhdisteinen pyöreä ruiskutuskuvio	A-aukon koko (0,042 tuumaa)	B-aukon koko (0,042 tuumaa)
AF=Ilmapuhdisteinen litteä ruiskutuskuvio		

Pyöreä kuvio

Ruostumattomasta teräksestä valmistettu sekoituskammiosarja	Chromex-sekoituskammiosarja	Suuttimen aukon koko	Suuttimen kärjen koko, tuumaa (mm)	Sysäysportin koko	Sysäysportin kärjen koko, tuumaa (mm)	Tasoporan koko	Tasoporan kärjen koko, tuumaa (mm)
AR2020	AR20CX	0,042	#58 (1,00)	0,020	#76 (0,50)	0,060	#53 (1,50)
AR2929	AR29CX	0,052	#55 (1,30)	0,029	#69 (0,70)	0,060	#53 (1,50)
AR3737	AR37CX	0,052	#55 (1,30)	0,037	#63 (0,94)	Ei saatavilla	Ei saatavilla
AR4242	AR42CX	0,060	#53 (1,50)	0,042	#58 (1,00)	Ei saatavilla	Ei saatavilla
AR4747	AR47CX	0,0635	1/16 (1,59)	0,0469	#56 (1,18)	Ei saatavilla	Ei saatavilla
AR5252	AR52CX	0,070	#50 (1,75)	0,052	#55 (1,30)	Ei saatavilla	Ei saatavilla
AR6060	AR60CX	0,086	#44 (2,15)	0,060	#53 (1,50)	Ei saatavilla	Ei saatavilla
AR7070	AR70CX	0,094	3/32 (2,35)	0,070	#50 (1,75)	Ei saatavilla	Ei saatavilla
AR8686	AR86CX	0,116	#32 (2,90)	0,086	#44 (2,15)	Ei saatavilla	Ei saatavilla

Ei 1:1-suhteen sekoituskammiosarjat

Sekoituskammiosarja (sisältää kärjet)	Suuttimen aukon koko	Suuttimen kärjen koko, tuumaa (mm)	Sysäysportin koko	Sysäysportin kärjen koko, tuumaa (mm)	Tasoporan koko	Tasoporan kärjen koko, tuumaa (mm)
AR2232	0,094	0,047 (1,2)	0,024 0,0325	#74, 0,023 (0,57) #67, 0,032 (0,81)	0,061	#53, 0,0595 (1,5)
AR2942	0,053	#55 (1,3)	0,043 0,031	#58, 0,042 (1,07) #69 0,029 (0,74)	0,061	#53, 0,0595 (1,5)
AR3729	0,053	#55 (1,3)	0,038 0,031	#63, 0,037 (0,94) #69, 0,029 (0,74)	0,061	#53, 0,0595 (1,5)

Litteä ruiskutuskuvio

Sekoituskammio-sarja (sisältää kärjet ja O-renkaan)	Suuttimen aukon koko	Suuttimen kärjen koko, tuumaa (mm)	Sysäysportin koko	Sysäysportin kärjen koko, tuumaa (mm)	Tasoporan koko	Tasoporan kärjen koko, tuumaa (mm)
AF2020	0,094	3/32 (2,35)	0,020	#76 (0,50)	0,060	#53 (1,50)
AF2929	0,094	3/32 (2,35)	0,029	#69 (0,70)	0,060	#53 (1,50)
AF4242	0,094	3/32 (2,35)	0,042	#58 (1,00)	Ei saatavilla	Ei saatavilla
AF5252	0,094	3/32 (2,35)	0,052	#55 (1,30)	Ei saatavilla	Ei saatavilla

Ei 1:1-suhteen litteä sekoituskammio sarjat						
Sekoituskammio-sarja (sisältää kärjet)	Suuttimen aukon koko	Suuttimen kärjen koko, tuumaa (mm)	Sysäysportin koko	Sysäysportin kärjen koko, tuumaa (mm)	Tasoporan koko	Tasoporan kärjen koko, tuumaa (mm)
AF2033	0,094	3/32 (2,35)	0,035 0,021	#66, 0,033 (0,84) #76 0,020 (0,51)	0,061	#53, 0,0595 (1,50)
AF2942	0,094	3/32 (2,35)	0,042 0,031	#58, 0,042 (1,07) #69 0,029 (0,74)	0,061	#53, 0,0595 (1,50)

Laaja kuvio

Sarjat sisältävät sekoituskammion ja puhdistuskärjet. Ruiskupistoolit, joissa on laajan kuvion sekoituskammio, ruiskuttavat läpimitaltaan suurempia kuvioita kuin tavallisilla sekoituskammioilla varustetut pistoolit.

Sarja	Ruiskutuskuvioiden halkaisija kohdassa 24 tuumaa (609,6 mm) kohteeseen, tuumaa (mm)	Virtaus vastaa sekoituskammion kokoa	Suuttimen kärjen koko, tuumaa (mm)	Sysäysportin kärjen koko, tuumaa (mm)
AW2222	8 (203,2)	Ei saatavilla	0,047 (1,20)	#74, 0,022 (0,56)
AW2828	15 (381,0)	AR2929	1/16, 0,062 (1,59)	#70, 0,028 (0,71)
AW3333	15 (381,0)	AR3737	#53, 0,060 (1,52)	#66, 0,033 (0,84)
AW3939	16 (406,4)	AR4242	#50, 0,070 (1,78)	#61, 0,039 (0,99)
AW4646	18 (457,2)	AR5252	0,085 (2,15)	#56, 0,046 (1,17)
AW5757	18 (457,2)	AR6060	#43, 0,089 (2,26)	1,45 mm, 0,057 (1,45)
AW6464	22 (563,9)	AR7070	7/64, 0,109 (2,77)	#52, 0,064 (1,63)
AW8282	24 (609,6)	AR8686	1/8, 0,125 (3,18)	#45, 0,082 (2,08)

Laakasuutinsarjat

Laakasuuttimen osan hakuopas

Esimerkkisarjanumero FT0848:

FT	08	48
FT=Laa- kasuutin	x2=ruiskutuskuvioiden pituus (8x2=16 tuumaa)	Vastaava aukon halkaisijan koko (0,048 tuumaa)

Laakasuutin

Ruiskun laakasuuttimet (viite 39)	Kuvion koko tuumaa (mm)
FT0424	hiljainen virtaus, 8-10 (203-254)
FT0438	keskisuuri virtaus, 8-10 (203-254)
FT0624	hiljainen virtaus, 12-14 (305-356)
FT0638	keskisuuri virtaus, 12-14 (305-356)
FT0838	keskisuuri virtaus, 16-18 (406-457)
FT0848	voimakas virtaus, 16-18 (406-457)

Pistoolin korjaussarjat

Lue taulukkoa vasemmalta oikealla ja ylhäältä alas. Näin löydät jokaisen sarjan osan lukumäärän.

Viite	Sisältää					129209 Korkean lämpötila/paineen O-rengassarja
	O-renkaiden irtotavarasarjat (määrä)	246347 Sivutiivisteiden hylsyn O-rengas sarja	246348 Sivutiivistesarja	246351 Vastaventtiilin O-rengassarja	246355 Täydellinen O-rengassarja	
3	248137 (6) 25M244 (50)				1	
14	248136 (6)				1	
16	248135 (6) 25M245 (25)				1	
17	248134 (6)				1	
18c	----		2			
18d	248130 (6) 25M242 (50)	4			4	
18e	248128 (6) 298790 (50) 25M221 (10)	2	2		2	2
21	248132 (6)				1	
23	248131 (6) 25M243 (50)				1	
24	246354 (6) 25M239 (50)				5	
26f	248133 (6)			2	2	
26g	248129 (6) 25M247 (25)			2	2	
40	246360 (3) 25M248 (25)					

Vastaventtiilin suodattimen siiviläsarjat

Jokaisessa sarjassa on kymmenen siivilää.

Pistooli toimitetaan 80 seulan silmän siivilöillä.

Osa	Kuvaus
246357	40 seulan silmää (0,038 mm, 375 mikronia)
246358	60 seulan silmää (0,254 mm, 238 mikronia)
246359	80 seulan silmää (0,178 mm, 175 mikronia)

Kärkisarja

119386

Sarja sisältää 20 puhdistuskärkeä, koot #61 - #80.

Kahvan puhdistuskärkisarja

248969

Sarja sisältää 5 erityispitkää kärkeä, joita tarvitaan ilmapuhdisteisen pistoolin ilmakehän ja nestepesän puhdistamiseen.







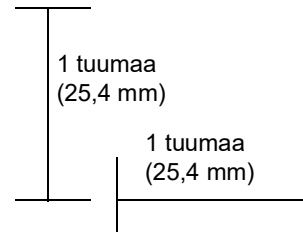

Kärkisarjat

Pistoolin porttien ja aukkojen puhdistamiseen Kuvat ovat läpimittojen vertailua varten. Todellinen pituus voi vaihdella.

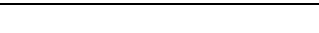
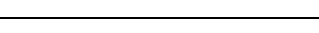
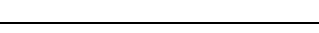

HUOMAUTUS: Kaikkia kokoja ei ole käytössä pistoolissasi.



Sarjan osa	Määrä	Kärjen koko			Kuva
		nimelliskoko	tuumaa	mm	
249115	6	1/8	0,125	3,18	
246623	3	#32	0,116	2,90	
246810	3	7/64	0,109	2,77	
246813	3	#39	0,099	2,51	
246624	3	3/32	0,094	2,39	
246812	3	#43	0,089	2,26	
246625	3	#44	0,086	2,18	
248639	6	2,15 mm	0,085	2,15	
249114	6	#45	0,082	2,08	
246811	3	2 mm	0,079	2,00	
246626	6	#50	0,070	1,78	
249113	6	#52	0,64	1,63	
248893	6	1/16	0,062	1,59	
246627	6	#53	0,060	1,52	
249112	6	1,45 mm	0,057	1,45	
246809	6	#54	0,055	1,40	
246628	6	#55	0,052	1,32	
249764	6	1,20 mm	0,047	1,20	
246814	6	#56	0,046	1,18	
246629	6	#58	0,042	1,07	

Sarjan osa	Määrä	Kärjen koko			Kuva
		nimelliskoko	tuumaa	mm	
246808	6	#60	0,040	1,02	
248640	6	#61	0,039	0,99	
248618	6	#63	0,037	0,94	
248891	6	#66	0,033	0,84	
246807	6	#67	0,032	0,81	
246630	6	#69	0,029	0,74	
248892	6	#70	0,028	0,71	
246815	6	#73	0,024	0,61	
276984	6	#74	0,023	0,57	
246631	6	#76	0,020	0,51	
246816	6	#77	0,018	0,46	
246817	6	#81	0,013	0,33	

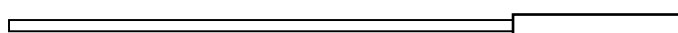
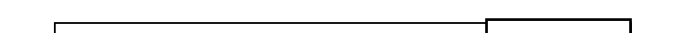
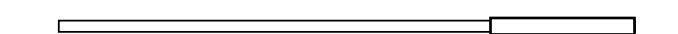
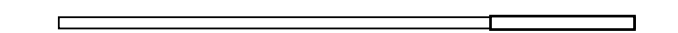
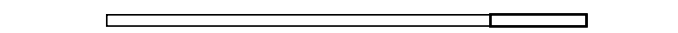
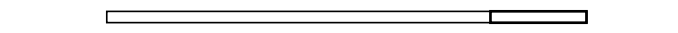
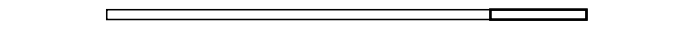
Kalvinsarjat

Sarjan osa	Määrä	Kalvimen koko			Kuva
		nimelliskoko	tuumaa	mm	
25B041	1	#32	0,116	2,90	
25B040	1	3/32	0,094	2,39	
25B039	1	#44	0,086	2,18	
25B038	1	#50	0,070	1,78	
25B037	1	1/16	0,062	1,59	
25B035	1	#53	0,060	1,52	
25B034	1	#55	0,052	1,32	
25B032	1	#58	0,042	1,07	

Lisävarusteet

Fusion PC-muunnossarjat

Fusion AP-ruiskupistoolin muuntaminen Fusion Pc-ruiskupistooliksi käytettäväksi ProConnect™-nestepatruunoiden kanssa. Katso **Muut käyttöohjekirjat** sivu 3.

Pyöreä kuvio

Muunnossarja	Sekoituskammio			
	Osanumero	Sysäysportin koko tuumaa (mm)	Vastaava koko	Ruiskutuskuvio 24 tuumaa (61 cm) kohteesta tuumaa (mm)
25P700	PC29RD	0,029 (0,70)	00	8 (203)
25R087	PC37RD	0,037 (0,94)	00-01	9 (227)
25P701	PC42RD	0,042 (1)	01	11 (279)
25P703	PC47RD	0,0469 (1,18)	01-02	11 (279)
25P702	PC52RD	0,052 (1,3)	02	12 (305)
25R088	PC60RD	0,060 (1,50)	03	14 (356)

Litteä ruiskutuskuvio

Muunnossarja	Sekoituskammio			Laakasuutin		
	Osanumero	Sysäysportin koko tuumaa (mm)	Vastaava koko	Osanumero	Kuvion koko tuumaa (mm)	Aukon koko tuumaa (mm)
25R089	AF2929	0,029 (0,70)	00	FT0438	8-10 (203-254)	0,038 (0,97)

Pelkkä

HUOMAUTUS: Pelkät muunnossarjat sisältävät samat lisävarusteet kuin tavalliset muunnossarjat, mutta niissä ei ole sekoituskammiota ja kärkiä. Mukana toimitetaan pyöreä ilmasuutin

Muunnossarja
25P704

Sivutiivistesarjat

Sarjat sisältävät tiivistävän O-renkaan jokaiselle tiivisteelle.

Materiaali	Sarja	Kuvaus	Määrä
Ruostumaton teräs	246348	TIIVISTESARJA	2
	277299	TIIVISTESARJA	50
Polycarballoy	249990	TIIVISTESARJA	2
	277298	TIIVISTESARJA	50
Chromex	25N573	TIIVISTESARJA	2

Sivutiivisteapanossarjat

Materiaali	Sarjan osa	Kuvaus	Määrä
Ruostumaton teräs	246349	PATRUUNASARJA, A-puoli	1
	246348	PATRUUNASARJA, B-puoli	1
Polycarballoy	277297	PATRUUNASARJA, A-puoli	1
	277296	PATRUUNASARJA, B-puoli	1
Chromex	25N571	PATRUUNASARJA, A-puoli	1
	25N752	PATRUUNASARJA, B-puoli	1

Jatkosuutinsarjat

Sarjat sisältävät jatkon, laakasuuttimen tiivisteeseen ja pyöreän suuttimen tiivisteeseen, puhdistuskärjen ja ohjeet.

HUOMAUTUS: Jatkosuutinsarjat vaativat 248020 jatkosuuttimen ilmakorkkisarjan (ostetaan erikseen).

Sarja	Reiän halkaisija x pituus, tuumaa (mm)	Suositus Sekoituskammiot	Ruiskutusetäisyys, ft (m)	Kuvion halkaisija tuumaa (mm)
248010	0,042 x 0,50 (1,06 x 12,7)	AR2020/AF2929	15 (4,57)	10 (254)
248011	0,052 x 0,50 (1,32 x 12,7)	AR2929/AF2929	12 (3,66)	10 (254)
248012	0,060 x 0,50 (1,52 x 12,7)	AR4242/AF4242	12 (3,66)	12 (305)
248013	0,070 x 0,50 (1,78 x 12,7)	AR5252/AF5252	8 (2,44)	20 (508)
248014	0,042 x 1,0 (1,06 x 25,4)	AR2020/AF2929	15 (4,57)	10 (254)
248015	0,052 x 1,0 (1,32 x 25,4)	AR2929/AF2929	12 (3,66)	8 (203)
248016	0,060 x 1,0 (1,52 x 25,4)	AR4242/AF4242	12 (3,66)	8 (203)
248017	0,070 x 1,0 (1,78 x 25,4)	AR5252/AF5252	8 (2,44)	8 (203)

* Mitattu, kun vähemmän kuin 8 in. (203 mm) pisarointia virtauksen keskellä 8,4 MPa; 1 200 psi (84 bar) staattisessa paineessa.

Jatkosuuttimen tiivistesarjat

Sarjat sisältävät 5 tiivistettä.

Sarjan osa	Kuvaus
248018	Litteän jatkosuuttimen tiivistesarjat
248019	Pyöreän jatkosuuttimen tiivistesarjat

Jatkosuuttimen ilmakorkkisarja

248020

Sisältää ilmakorkin, jota voi käyttää jatkosuutinsarjojen 248010-248017 kanssa.

Väliseinien ruiskutukseen soveltuvan litteän ruiskutuskuvioiden sarja

249421

Litteiden ruiskutuskuvioiden ruiskutukseen voimakkaalla virtauksella vain litteiden sekoituskammioiden kanssa: AF2929, AF4242, AF5252. Sisältää adapterin osat ja puhdistustyökalan. Katso **Muut käyttöohjekirjat** sivu 3.

HUOMAUTUS: Litteän ruiskutuskuvioiden sekoituskammio ei sisälly sarjaan. Tilattava erikseen.

HUOMAUTUS: Vaihtoehtoinen suutin FTM762 on saatavilla pienemmän virtauksen ja pienemmän ruiskutuskuvioiden sovelluksiin.

24C358

TP100-väliseinäoption avulla voidaan ruiskuttaa seinäeristettä väliseiniin. Katso **Muut käyttöohjekirjat** sivu 3.

Kaatonokkasarja**248528**

Ilmapuhdisteisen pistoolin muunto kaato-sovelluksiksi. Sisältää nokan, tiivisteet, putken ja puhdistuskärjet.

Pistoolin puhdistussarja**15D546**

Sarja sisältää 11 työkalua ja harjaa pistoolin puhdistamiseen.

Letkuadapterisarjat**246944**

Muun kuin Gracon pistoolin yhdistäminen Gracon lämmitettyyn letkuun.

248029

Graco Fusion-pistoolin yhdistäminen muuhun kuin Graco D-pistoolin letkusarjaan.

246945

Muun kuin Graco-pistoolin yhdistäminen muuhun kuin Gracon lämmitettyyn letkuun.

Roiskemaalauispistoolin muuntosarja**248414**

Ilmapuhdisteisen Fusion-pistoolin muunto ruiskuttamaan vain pyöreää ruiskutuskuviota, suuren pisaran tai matalan ylitruiskuttamisen sovellukseksi. Sisältää ilmakorkin, suuttimen, pidättimen, tiivisteet ja puhdistuskärjet. Katso **Muut käyttöohjekirjat** sivu 3.

Pistoolin suojus**244914**

Pitää pistoolin puhtaana ruiskutettaessa. 10 kpl pakkaus.

Voiteluaine pistoolin uudelleen kokoamiseen**248279, 4 oz (113 grammaa) (määrä 10 kpl)**

Korkealuokkainen tartunta, vesitiivis, litiumpohjainen voiteluaine. Käyttöturvallisuustiedotelmake saatavilla osoitteessa www.graco.com

Voiteluhylsy pistoolin pysäyttämiseen**248280 hylsy, 3 oz (85 g) (määrä 10 kpl)**

Erytiskoostumuksen omaava, alhaisen viskositeetin rasva virtaa helposti pistoolin kanavien kautta. Ehkäisee 2-komponentin kovettumisen ja pitää nestekanavat puhtaina.

Huuhtelusarja**15B817 Jakelulohko**

Katso viite 52.

Säädettävä virtauskorkkisarja**25D632**

Mahdollistaa vaihtelevan virtausmäärän Fusion AP-pistooliin. Katso Fusion säädettävän virtauskorkkisarjan käyttöopas. Katso **Muut käyttöohjekirjat** sivu 3.

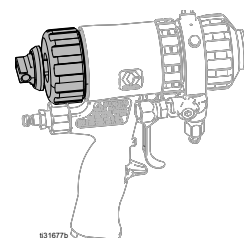

Liuottimen huuhtelukanisterisarja

248139, 1 qt (0,95 l) liuotinkuppi

Täydennä 15B817 nestesarjalla. Pistoolin huuhteluun liuottimella. Kannettava etähuuhtelua varten. Katso liuotinhuuhtelusarjan käyttöopas. Katso **Muut käyttöohjekirjat** sivu 3.



TI4165a

Suuttimen puhdistustyökalu

15D234

Suunniteltu sopimaan CeramTip-suuttimen sisäpuolen kupuun ja laakasuttimen loviin.

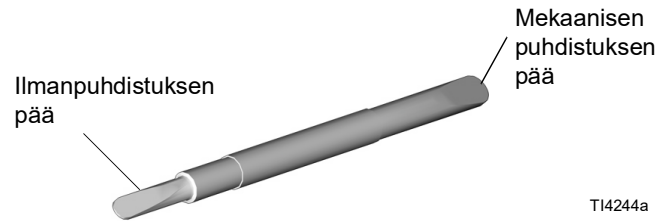

TI4244a

Liuottimen huuhtelusäiliösarja

248229 5 gal. (19 l) säiliö

Sisältää nestesarjan, jossa yksilölliset A- ja B-katkaisuventtiilit ja ilmansäädin. Katso liuotinhuuhtelusarjan käyttöopas. Katso **Muut käyttöohjekirjat** sivu 3.

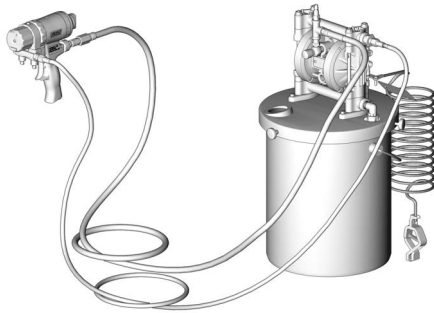

TI4211b

Kiertosarja

246362

Kiinnitä pistoolin nestesarjaan. Mahdollistaa letkun esilämmityksen. Katso kierrätysarjan käyttöohjekäsikirja. Katso **Muut käyttöohjekirjat** sivu 3.

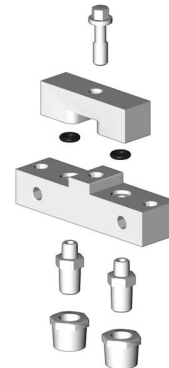

TI3877a

Tekniset tiedot

Fusion-ilmapuhdistusruiskupistooli		
	US	Metriinen
Nesteen enimmäiskäyttöpaine	3500 psi	24,5 Mpa, 245 baaria
Ilmanottoaukon vähimmäispaine	80 psi	0,56 Mpa, 5,6 baaria
Ilman suurin tulopaine	130 psi	0,9 MPa, 9 bar
Ilmavirtausalue	Katso alla oleva taulukko	
Pyöreän ruiskutuskuvion pistoolien tyypillinen virtaus	Katso Pyöreän ruiskutuskuvion pistoolit taulukko sivulla 4	
Litteän ruiskutuskuvion pistoolien tyypillinen virtaus	Katso Litteän ruiskutuskuvion pistoolit taulukko sivulla 5	
Nesteen enimmäislämpötila	200° F	94° C
Ilmanottoaukon koko	1/4 npt pika-avausliitin	
A-komponentin (ISO) sisääntuloaukon koko	-5 JIC	1/2-20 UNF
B-komponentin (harts) sisääntuloaukon koko	-6 JIC	9/16-18 UNF
Mitat	7,5 x 8,1 x 3,3 tuumaa	191 x 206 x 84 mm
Paino	2,6 lb	1,2 kg
Märät osat	Alumiini, ruostumaton teräs, hiiliteräs, karbidi, kemiallista kulutusta kestävät o-renkaat	
Melu		
Korkein äänenpaine	81,1 dB(A), kun käytössä AR5252, 100 psi (0,7 MPa; 7 bar)	
Suurin ääniteho	91,0 dB(A), kun käytössä AR5252, 100 psi (0,7 MPa; 7 bar)	
<i>Äänitaso mitattu standardin ISO-9416-2 mukaan.</i>		
Muistiinpanot		
Kaikki mainitut tavaramerkit ovat niiden haltijoiden omaisuutta.		

Sekoituskammion tuottama ilmavirtaus

Ilmanpaine (pistooli ei liipaistu)	Sekoituskammioiden koot (scfm (m ³ /min))							
	AR2020	AR2929	AR3737	AR4242	AR5252	AR6060	AR7070	AR8686
80 (0,56, 5,6)	0,8 (0,022)	1,4 (0,039)	2,0 (0,056)	2,6 (0,073)	3,7 (0,104)	4,6 (0,129)	5,7 (0,160)	7,1 (0,200)
100 (0,7, 7)	0,9 (0,025)	1,7 (0,048)	2,9 (0,081)	3,1 (0,087)	4,6 (0,129)	5,7 (0,160)	7,1 (0,200)	8,8 (0,246)
130 (0,9, 9)	1,2 (0,034)	2,3 (0,064)	3,2 (0,090)	4,1 (0,115)	5,9 (0,165)	7,3 (0,204)	9,2 (0,258)	11,3 (0,316)

Gracon normaali takuu

Gracon takaa, että kaikki tässä käyttöohjekirjassa mainitut Gracon valmistamat ja sen nimellä varustetut laitteet ovat materiaalin ja työn osalta virheettömiä sinä päivänä, jolloin ne on myyty alkuperäisen ostajan käyttöön. Lukuun ottamatta Gracon myöntämiä erityisiä, jatkettuja tai rajoitettuja takuita Gracon korjaa tai vaihtaa vialliseksi toteamansa laitteen osan yhden vuoden ajan myyntipäiväyksestä. Tämä takuu on voimassa vain silloin, kun laitteen asennuksessa, käytössä ja kunnossapidossa noudatetaan Gracon kirjallisia suosituksia.

Tämä takuu ei koske yleistä kulumista tai sellaista vikaa, vauriota tai kulumista, joka johtuu virheellisestä asennuksesta, väärästä käytöstä, hankauksesta, korroosiosta, riittämättömästä tai sopimattomasta kunnossapidosta, laiminlyönnistä, onnettomuudesta, laitteen muuttamisesta tai osien vaihtamisesta muihin kuin Gracon osiin, eikä Gracon ole näistä vastuussa. Gracon ei myöskään ole vastuussa viasta, vauriosta tai kulumisesta, joka johtuu Gracon laitteiden ja muiden kuin Gracon toimittamien rakenteiden, lisävarusteiden tai materiaalien välisestä yhteensopimattomuudesta, tai muiden kuin Gracon toimittamien rakenteiden, lisävarusteiden tai materiaalien sopimattomasta suunnittelusta, valmistuksesta, asennuksesta, käytöstä tai kunnossapidosta.

Tämän takuun ehtona on vialliseksi väitetyin laitteen palauttaminen asiakkaan kustannuksella valtuutetulle Gracon-jälleenmyyjälle väitetyin vian varmistamista varten. Jos väitetty vika todetaan, Gracon korjaa tai vaihtaa veloituksetta vialliset osat. Laitte palautetaan alkuperäiselle ostajalle ilman kuljetuskustannuksia. Jos laitteen tarkastuksessa ei löydetä materiaali- tai valmistusvirhettä, korjaus tehdään kohtuullista maksua vastaan, johon voivat sisältyä kustannukset osista, työstä ja kuljetuksesta.

TÄMÄ TAKUU ON YKSINOMAINEN JA KORVAA KAIKKI MUUT ILMAISTUT TAI OLETETUT TAKUUT, MUKAAN LUKIEN MUUN MUASSA TAKUU MARKKINOITAVUUDESTA TAI SOVELTUVUUDESTA TIETTYYN TARKOITUKSEEN.

Gracon ainoa velvoite ja ostajan ainoa korvaus takuukysymyksissä on yllä esitetyn mukainen. Ostaja suostuu siihen, ettei mitään muuta korvausta (mukaan lukien mm. satunnaiset tai välilliset vahingonkorvaukset menetetyistä voitoista, menetetyistä myynnistä, henkilö- tai omaisuusvahingoista tai muista satunnaisista tai välillisistä menetyksistä) ole saatavissa. Takuuvaade on nostettava kahden (2) vuoden kuluessa myyntipäiväyksestä.

GRACO EI MYÖNNÄ MITÄÄN TAKUUTA JA TORJUU KAIKKI OLETETUT TAKUUT KÄYTTÖKELPOISUUDESTA JA SOPIVUUDESTA TIETTYYN TARKOITUKSEEN SELLAISTEN LISÄVARUSTEIDEN, MATERIAALIEN TAI OSIEN YHTEYDESSÄ, JOTKA GRACO ON MYNYNYT MUTTA EI VALMISTANUT. Näitä Gracon myymiä, mutta ei valmistamia nimikkeitä (kuten sähkömoottorit, kytkimet, letku jne.) koskee niiden valmistajan mahdollinen takuu. Gracon tarjoaa ostajalle kohtuullista tukea näiden takuiden rikkomisen vuoksi tehdyissä vaateissa.

Missään tapauksessa Gracon ei ole vastuussa epäsuorista, satunnaisista, erityisistä tai välillisistä vahingonkorvauksista, jotka aiheutuvat Gracon laitetoimituksista tai niihin myytyjen tuotteiden tai muiden tavaroiden hankkimisesta, toimivuudesta tai käytöstä, olipa kyseessä sopimusrikkomus, takuunalainen virhe, Gracon laiminlyönti tai jokin muu syy.

Gracon tiedot

Uusimmat tiedot Gracon tuotteista ovat nähtävissä sivustolta www.graco.com.

Katso patenttiedot osoitteesta www.graco.com/patents.

TILAUS TEHDÄÄN ottamalla yhteyttä Gracon-jälleenmyyjään tai soittamalla lähimmän jälleenmyyjän selvittämiseksi.

Puhelin: 612-623-6921 tai ilmaiseksi: 1-800-328-0211, Faksi: 612-378-3505

Kaikki tämän asiakirjan sisältämät tekstit ja kuvat ovat viimeisimpien painatushetkellä käytettävissä olevien tuotetietojen mukaiset. Gracon varaa oikeuden muutoksiin ilman eri ilmoitusta.

Käännös alkuperäisistä ohjeista. This manual contains Finnish. MM 309550

Gracon pääkonttori: Minneapolis

Kansainväliset toimistot: Belgia, Kiina, Japani, Korea

GRACO INC. AND SUBSIDIARIES • P.O. BOX 1441 • MINNEAPOLIS MN 55440-1441 • USA
Copyright 2020, Gracon Inc. Kaikki Gracon valmistuspaikat on ISO 9001 -rekisteröity.

www.graco.com
Versio ZAS, heinäkuuta 2022