

Воздушный распылительный пистолет AirPro™ с подачей материала под давлением

313071U

RU

Пистолеты стандартные, HVLP (большого объема и низкого давления) и совместимые для специального промышленного применения. Только для профессионального использования.

Максимальное давление воздуха на входе 0,7 МПа (7 бар, 100 фунтов на кв. дюйм)

Максимальное давление жидкости на входе 2,1 МПа (21 бар, 300 фунтов на кв. дюйм)



Важные инструкции по технике безопасности

Прочтите все содержащиеся в данном руководстве предупреждения и инструкции. Сохраните эти инструкции.

Информацию о модели см. на стр. 3.

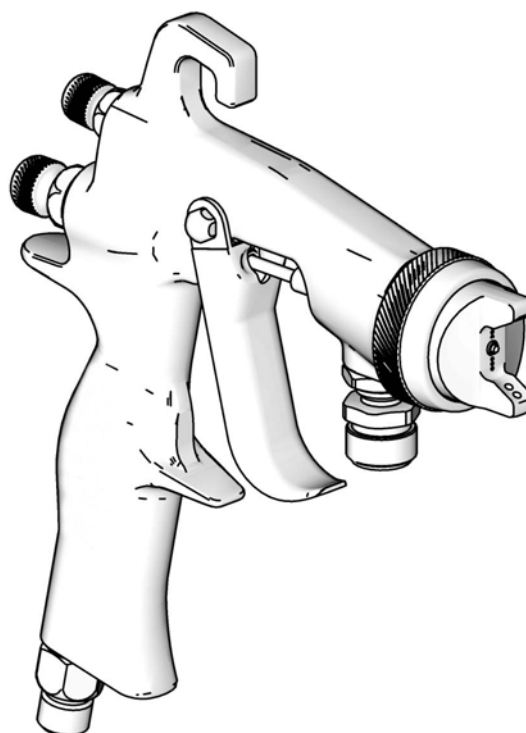

ti11094a



II 2 G

Содержание

Модели	3
Металлизаторы общего назначения	3
Металлизаторы общего назначения с наконечником из нержавеющей стали	3
Автомобильная промышленность	3
Цветная политура	4
Водорастворимый материал	4
Высокий износ	4
Нанесение клеев	4
Разбрызгивающий пистолет	4
Пульверизатор	4
Предупреждения	5
Выбор пистолета	8
Стандартные пистолеты	8
Пистолеты HVLP (большого объема и низкого давления)	8
Совместимые пистолеты	8
Настройка	9
Подключение линий подачи воздуха и жидкости	9
Заземление пистолета	10
Промывка оборудования перед использованием	10
Регулировка формы распыла	11
Эксплуатация	12
Процедура снятия давления	12
Нанесение жидкости	12
Нормы использования летучих органических соединений	12
Ежедневное обслуживание пистолета	13
Общие процедуры	13
Промывка	13
Очистка пистолета	14
Совместимые методы очистки	14
Поиск и устранение неисправностей	15
Ремонт	17
Разборка	17
Сборка	18
Детали	19
Вспомогательные приспособления	21
Ремонтные комплекты	24
Технические данные	28
California Proposition 65	29
Стандартная гарантия компании Graco	30
Сведения о компании	30

Модели

Размер отверстия дюймы (мм)	Стандартный			HVLP			Совместимый		
	Модель	Серия	Макс. давление воздуха для совместимых пистолетов/HVLP фунты на кв. дюйм (МПа, бар)	Модель	Серия	Макс. давление воздуха для совместимых пистолетов/HVLP фунты на кв. дюйм (МПа, бар)	Модель	Серия	Макс. давление воздуха для совместимых пистолетов/HVLP фунты на кв. дюйм (МПа, бар)
Металлизаторы общего назначения									
0,020 (0,5)	288726	A	недоступно	288935	A	19 (0,13, 1,3)	288942	A	29 (0,2, 2,0)
0,030 (0,8)	288929	A	недоступно	288936	A	19 (0,13, 1,3)	288943	A	29 (0,2, 2,0)
0,042 (1,1)	288930	A	недоступно	288937	A	19 (0,13, 1,3)	288944	A	29 (0,2, 2,0)
0,055 (1,4)	288931	A	недоступно	288938	A	19 (0,13, 1,3)	288945	A	29 (0,2, 2,0)
0,070 (1,8)	288932	A	недоступно	288939	A	19 (0,13, 1,3)	288946	A	29 (0,2, 2,0)
0,086 (2,2)	288933	A	недоступно	288940	A	19 (0,13, 1,3)	288947	A	29 (0,2, 2,0)
0,110 (2,8)	288934	A	недоступно	288941	A	19 (0,13, 1,3)	288948	A	29 (0,2, 2,0)
Металлизаторы общего назначения с наконечником из нержавеющей стали									
0,042 (1,1)	288949	A	недоступно	288952	A	19 (0,13, 1,3)	288955	A	29 (0,2, 2,0)
0,055 (1,4)	288950	A	недоступно	288953	A	19 (0,13, 1,3)	288956	A	29 (0,2, 2,0)
0,070 (1,8)	288951	A	недоступно	288954	A	19 (0,13, 1,3)	288957	A	29 (0,2, 2,0)
0,042 (1,1)	24U187**	A	недоступно						
0,055 (1,4)	24U188**	A	недоступно						
Автомобильная промышленность									
0,030 (0,8)	288929	A	недоступно	--	--	--	--	--	--
0,040 (1,0)	--	--	--	289034	A	29 (0,2, 2,0)	289036	A	35 (0,24, 2,4)
0,042 (1,1)	288930	A	недоступно	--	--	--	--	--	--
0,042 (1,1)	24D472*	A	недоступно	--	--	--	--	--	--
0,047 (1,2)	--	--	--	289035	A	29 (0,2, 2,0)	289037	A	35 (0,24, 2,4)
0,055 (1,4)	288931	A	недоступно	289541	A	29 (0,2, 2,0)	289542	A	35 (0,24, 2,4)
* Высокая производительность									
** Собрались на высокий объем потока воздуха.									

Размер отверстия дюймы (мм)	Стандартный			HVLP			Совместимый		
	Модель	Серия	Макс. давление воздуха для совместимых пистолетов/HVLP фунты на кв. дюйм (МПа, бар)	Модель	Серия	Макс. давление воздуха для совместимых пистолетов/HVLP фунты на кв. дюйм (МПа, бар)	Модель	Серия	Макс. давление воздуха для совместимых пистолетов/HVLP фунты на кв. дюйм (МПа, бар)

Цветная политура

0,020 (0,5)	288958	A	недоступно	288960	A	22 (0,15, 1,5)	288962	A	29 (0,2, 2,0)
0,030 (0,8)	288959	A	недоступно	288961	A	22 (0,15, 1,5)	288963	A	29 (0,2, 2,0)
0,040 (1,0)	289109	A	недоступно	289110	A	22 (0,15, 1,5)	289111	A	29 (0,2, 2,0)

Водорастворимый материал

0,030 (0,8)	288964	A	недоступно	288967	A	23 (0,16, 1,6)	288970	A	23 (0,16, 1,6)
0,042 (1,1)	288965	A	недоступно	288968	A	23 (0,16, 1,6)	288971	A	23 (0,16, 1,6)
0,055 (1,4)	288966	A	недоступно	288969	A	23 (0,16, 1,6)	288972	A	23 (0,16, 1,6)

Высокий износ

0,059 (1,5)	288973	A	недоступно	288976	A	20 (0,14, 1,4)	288979	A	29 (0,2, 2,0)
0,070 (1,8)	288974	A	недоступно	288977	A	20 (0,14, 1,4)	288980	A	29 (0,2, 2,0)
0,086 (2,2)	288975	A	недоступно	288978	A	20 (0,14, 1,4)	288981	A	29 (0,2, 2,0)
0,110 (2,8)	289982	A	недоступно	289983	A	20 (0,14, 1,4)	289984	A	29 (0,2, 2,0)

Нанесение клеев

Размер отверстия дюймы (мм)	Стандартный		
	Модель	Серия	Макс. давление воздуха для совместимых пистолетов/HVLP фунты на кв. дюйм (МПа, бар)
0,051 (1,3)	288982	A	недоступно
0,070 (1,8)	288983	A	недоступно

Пульверизатор

Размер отверстия дюймы (мм)	Стандартный		
	Модель	Серия	Макс. давление воздуха для совместимых пистолетов/HVLP фунты на кв. дюйм (МПа, бар)
0,042 (1,1)	24F202	A	недоступно

Разбрызгивающий пистолет

Размер отверстия дюймы (мм)	HVLP		
	Модель	Серия	Макс. давление воздуха для совместимых пистолетов/HVLP фунты на кв. дюйм (МПа, бар)
0,042 (1,1)	288985	A	30 (0,21, 2,1)

Предупреждения

Следующие предупреждения относятся к установке, эксплуатации, заземлению, техническому обслуживанию и ремонту данного оборудования. Символом восклицательного знака отмечены предупреждения общего характера, а знак опасности указывает на риск, связанный с определенной процедурой. Обращайтесь к этим предупреждениям для справки. Кроме этого, в настоящем руководстве при необходимости могут использоваться предупреждения, касающиеся определенных продуктов.

ПРЕДУПРЕЖДЕНИЕ





ОПАСНОСТЬ ПОЖАРА И ВЗРЫВА

Легковоспламеняющиеся газы, такие как испарения растворителей или краски, могут загореться или взорваться в рабочей зоне. Для предотвращения возгорания и взрыва необходимо соблюдать указанные ниже меры предосторожности.

- Используйте оборудование только в хорошо вентилируемых зонах.
- Устраните все возможные причины воспламенения, такие как сигнальные лампы, сигареты, переносные электролампы и синтетическую спецодежду (потенциальная опасность статического разряда).
- В рабочей области не должно быть мусора, а также растворителей, ветоши и бензина.
- Не подключайте и не отключайте кабели питания, не включайте и не выключайте освещение при наличии легковоспламеняющихся паров жидкости.
- Все оборудование в рабочей области должно быть заземлено. См. инструкции по заземлению.
- Если появится искра статического разряда или вы почувствуете разряды электрического тока, немедленно прекратите работу. Не используйте оборудование до выявления и устранения проблемы.
- В рабочей области должен находиться исправный огнетушитель.

ПРЕДУПРЕЖДЕНИЕ

	<p>ОПАСНОСТЬ В СВЯЗИ С НЕПРАВИЛЬНЫМ ПРИМЕНЕНИЕМ ОБОРУДОВАНИЯ Неправильное применение оборудования может привести к серьезным травмам или смертельному исходу.</p> <ul style="list-style-type: none"> • Не используйте это оборудование, находясь в утомленном состоянии, под воздействием сильных лекарственных средств или в состоянии алкогольного опьянения. • Не превышайте наименьшего для всех компонентов максимального рабочего давления или температуры. См. раздел Технические данные во всех руководствах по использованию оборудования. • Используйте жидкости и растворители, совместимые с входящими с ними в контакт деталями оборудования. См. раздел Технические данные во всех руководствах по использованию оборудования. Прочтите предупреждения производителя жидкости и растворителя. Для получения полной информации об используемом материале затребуйте паспорт безопасности материала (MSDS) у дистрибьютора или продавца. • Оборудование необходимо подвергать ежедневным проверкам. Немедленно ремонтируйте или заменяйте поврежденные или изношенные детали, используя при этом только оригинальные запасные части. • Запрещается изменять или модифицировать оборудование. • Используйте оборудование только по назначению. Для получения необходимой информации свяжитесь с дистрибьютором. • Прокладывайте шланги и кабели вне участков движения людей и механизмов, вдали от острых кромок, движущихся частей, горячих поверхностей. • Запрещается изгибать и перегибать шланги, а также тянуть за них оборудование. • Не допускайте детей и животных в рабочую область. • Соблюдайте все применимые правила техники безопасности.
	<p>ОПАСНОСТЬ ПОВРЕЖДЕНИЯ ОБОРУДОВАНИЕМ ПОД ДАВЛЕНИЕМ Жидкость, поступающая из пистолета или распределительного клапана, а также через утечки в шлангах или разрывы в деталях, может попасть в глаза или на кожу и привести к серьезной травме.</p> <ul style="list-style-type: none"> • При остановке распыления и перед чисткой, проверкой или обслуживанием оборудования выполняйте описанную в этом руководстве процедуру снятия давления. • Перед использованием оборудования следует затянуть все соединения трубопроводов подачи жидкости. • Ежедневно проверяйте шланги, трубы и соединительные муфты. Немедленно заменяйте изношенные или поврежденные детали.
	<p>ОПАСНОСТЬ В СВЯЗИ С НАЛИЧИЕМ ТОКСИЧНЫХ ЖИДКОСТЕЙ ИЛИ ГАЗОВ Вдыхание или проглатывание токсичных жидкостей и газов либо их попадание в глаза или на кожу может привести к серьезным травмам и смертельному исходу.</p> <ul style="list-style-type: none"> • Сведения об опасных особенностях используемых жидкостей см. в их паспортах безопасности. • Храните опасные жидкости в специальных контейнерах. При утилизации этих жидкостей выполняйте соответствующие инструкции. • При распылении материала и очистке оборудования всегда используйте непроницаемые перчатки.

 **ПРЕДУПРЕЖДЕНИЕ****СРЕДСТВА ИНДИВИДУАЛЬНОЙ ЗАЩИТЫ**

При эксплуатации либо обслуживании оборудования и при нахождении в рабочей области оборудования следует использовать соответствующие меры защиты, предохраняющие от получения серьезных травм, в том числе травм органов зрения и слуха, а также от вдыхания токсичных паров и от ожогов. Ниже указаны некоторые средства защиты.

- Защитные очки
- Защитная одежда и респиратор в соответствии с рекомендациями изготовителя жидкостей и растворителей
- Перчатки
- Средства защиты органов слуха

Выбор пистолета

Стандартные пистолеты

Как правило, имеют отличные характеристики распыления и производительности при несколько сниженной эффективности передачи.

Пистолеты HVLP (большого объема и низкого давления)

Пистолет HVLP отличается высоким коэффициентом передачи, благодаря чему максимальное давление воздуха в воздушной головке ограничивается на уровне 0,07 МПа (0,7 бар, 10 фунтов на кв. дюйм). В некоторых регионах в соответствии со стандартами защиты окружающей среды требуется использовать пистолет HVLP.

Совместимые пистолеты

Совместимые пистолеты имеют высокий коэффициент передачи. По результатам испытаний их коэффициент передачи превышает аналогичный коэффициент пистолетов HVLP или равен ему. Совместимые пистолеты Graco не имеют ограничений по давлению на воздушную головку, однако для соответствия стандартам давление на впускном отверстии пистолета не должно превышать максимального давления в соответствии с нормами, как указано на стр. 3–4.

Настройка



Подключение линий подачи воздуха и жидкости

1. Отключите подачу воздуха.
2. Для отключения подачи воздуха к пистолету установите запорный клапан (не входит в комплект поставки) за выходом регулятора воздуха.
3. Для очистки и просушки линии подачи воздуха к пистолету установите линейный воздушный фильтр (не входит в комплект поставки).
4. Подключите линию подачи чистого сухого отфильтрованного воздуха ко впускному фитингу подачи воздуха. См. Рис. 1.

- Рекомендуется использовать шланг с внутренним диаметром 7,9 мм (5/16 дюйма) или 9,5 мм (3/8 дюйма).
- Убедитесь в том, что поток воздуха соответствует требованиям. Минимальные требования к расходу см. в разделе Технические данные на стр. 28.
- Настройте регулятор давления сжатого воздуха (не входит в комплект поставки) в соответствии с рекомендациями производителя жидкости. Максимальное совместимое давление воздуха указано на воздушной головке.
- Убедитесь в отсутствии ограничений потока воздуха, таких как малообъемные Y-образные клапаны.

5. Подсоедините шланг подачи жидкости ко впускному фитингу подачи жидкости. См. Рис. 1.



Рис. 1

6. Подсоедините другой конец шланга подачи жидкости к регулируемой линии подачи жидкости.

Заземление пистолета

Для получения подробных указаний по заземлению см. местные электротехнические правила и нормы, а также руководство к насосу.

Заземлите пистолет с помощью токопроводящего шланга подачи воздуха или жидкости, утвержденного компанией Graco.

Промывка оборудования перед использованием

Оборудование было испытано с помощью маловязкого масла, которое для защиты деталей оставляется в каналах подачи жидкости. Для предотвращения загрязнения жидкости маслом промывайте оборудование перед использованием с помощью совместимого растворителя. См. раздел Промывка на стр. 13.

Регулировка формы распыла

1. Для получения необходимой формы распыла поворачивайте воздушную головку. См. Рис. 2.



Рис. 2

2. Для получения формы полного распыления откройте регулировочный воздушный клапан, повернув рукоятку против часовой стрелки до упора. См. Рис. 3.
3. Для получения круглой формы распыла отключите струю воздуха, повернув регулировочный воздушный клапан по часовой стрелке до упора. См. Рис. 3.
4. Нажмите пусковой курок пистолета и отрегулируйте давление воздуха. Рекомендации относительно давления воздуха на входе см. в разделе Технические данные на стр. 28.
5. Для установки нужного расхода жидкости поворачивайте регулировочный клапан жидкости против часовой стрелки до тех пор, пока не перестанет ощущаться ограничение движения пускового курка, а затем поверните еще на пол-оборота.

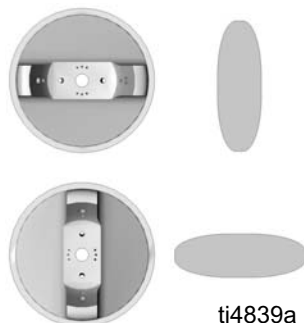

Рис. 3

6. Отрегулируйте давление жидкости до получения нужного расхода жидкости.
7. Для уменьшения расхода жидкости поворачивайте регулировочный клапан жидкости по часовой стрелке.
 - Если регулировочный клапан жидкости повернут по часовой стрелке до упора, из пистолета будет выходить только воздух.
 - Если не удастся добиться нужного расхода жидкости с помощью регулировочного клапана, может потребоваться установка сопла другого размера. Для уменьшения расхода жидкости используйте сопло на размер меньше. Для увеличения расхода жидкости используйте сопло на размер больше.
8. Осуществите пробное распыление. Оцените размер и степень пульверизации распыла.
9. Для получения узкой формы распыла поверните регулировочный клапан воздуха по часовой стрелке.
10. Для повышения степени пульверизации уменьшите расход жидкости. Увеличение давления воздуха может способствовать улучшению пульверизации, но может также привести к недостаточной эффективности передачи и нарушению норм эксплуатации.

Эксплуатация

Процедура снятия давления

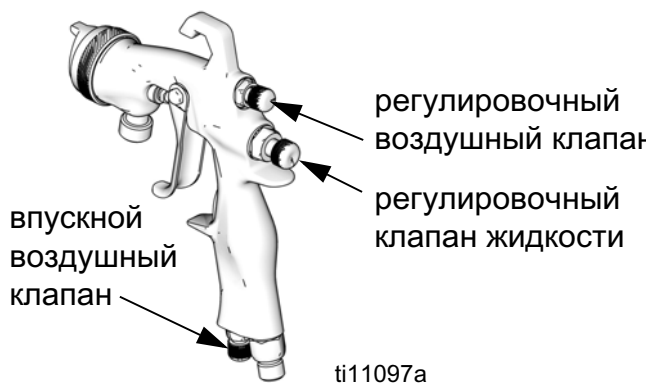

Скопившийся воздух может привести к неожиданному срабатыванию насоса, что может нанести серьезную травму в результате разбрызгивания или перемещения деталей.

1. Отключите линии подачи воздуха и жидкости.
2. Плотно прижмите металлическую часть пистолета к заземленной металлической емкости. Нажмите на пусковой курок пистолета, чтобы снять давление.

Нанесение жидкости

УВЕДОМЛЕНИЕ

Чрезмерное давление пульверизации может привести к избыточному распылению, снижению эффективности переноса и низкому качеству обработки поверхности. Контрольные органы в некоторых штатах запрещают работать с пистолетом, если давление в воздушной головке превышает 69 кПа (0,7 бар, 10 фунтов на кв. дюйм).

1. Включите подачу воздуха и жидкости к пистолету. Установите давление пульверизации и давление жидкости, удерживая пусковой курок пистолета нажатым до упора.
2. Отрегулируйте размер и форму распыла. См. стр. 11.
3. Для получения оптимальных результатов при нанесении жидкости выполняйте приведенные ниже инструкции.

- Держите пистолет перпендикулярно на расстоянии 150–200 мм (6–8 дюймов) от объекта нанесения материала.
- Наносите краску ровными параллельными рядами с наложением 50 %.





ПРИМЕЧАНИЕ. В случае получения неправильной формы распыла см. раздел «Поиск и устранение неисправностей» на стр. 15.

Если вместо стандартного воздушного пистолета используется распылительный пистолет HVLP (большого объема и низкого давления), для покрытия детали материалом может потребоваться более медленное перемещение руки и меньшее число проходов пистолета. Это связано со сниженной скоростью распыления вследствие более низкого давления воздуха в пистолете HVLP, а также с увеличенным размером частиц вследствие меньшего количества воздуха для выдувания растворителей по сравнению со стандартными воздушными распылительными пистолетами. Во время распыления старайтесь избегать подтеков и наплывов.

Нормы использования летучих органических соединений

В некоторых штатах для очистки распылительного пистолета запрещено использовать растворители, которые выделяют в атмосферу летучие органические соединения. Для соблюдения этих законов необходимо использовать метод очистки, предотвращающий выделение летучих органических соединений в атмосферу. См. раздел Совместимые методы очистки на стр. 14.

Ежедневное обслуживание пистолета

						
---	---	---	---	--	--	--

Выполняйте процедуру снятия давления, приведенную на стр. 12, при прекращении распыления, а также перед очисткой, проверкой или обслуживанием оборудования. Прочтите раздел Предупреждения на стр. 5.

Общие процедуры

- Часто смазывайте движущиеся детали пистолета, нанося на них каплю бессиликоновой смазки.
- Не разбирайте пистолет при возникновении проблем с формой распыла. Информацию о способах исправления проблемы см. в разделе Поиск и устранение неисправностей на стр. 15.
- Выполните инструкции раздела Процедура снятия давления на стр. 12.
- Ежедневно очищайте фильтры для воздуха и жидкости.
- Проверяйте пистолет и шланги подачи жидкости на наличие утечек.

УВЕДОМЛЕНИЕ

Растворитель, оставшийся в воздушных каналах пистолета, может ухудшить качество окрашивания. Не используйте способы очистки, которые могут привести к попаданию растворителя в воздушные каналы пистолета.

- Во время очистки не направляйте пистолет вверх.
- Не протирайте пистолет тканью, обильно смоченной в растворителе; промокните ткань и отожмите.
- Не погружайте пистолет в растворитель.

Промывка

Выполняйте промывку перед сменой цветов, до того как жидкость засохнет в оборудовании, в конце рабочего дня, перед отправкой на хранение и перед выполнением ремонта оборудования. Осуществляйте промывку при минимально возможном давлении. Проверяйте соединения на герметичность и затягивайте их, если необходимо. Промывайте оборудование жидкостью, совместимой с распыляемым раствором и со всеми деталями оборудования, которые входят в контакт с жидкостями.

ПРИМЕЧАНИЕ. Для соблюдения действующих законов о чистоте воздуха см. раздел «Совместимые методы очистки» на стр. 14.

1. Выполните инструкции раздела Процедура снятия давления на стр. 12.
2. Отсоедините шланги подачи жидкости и воздуха от пистолета.
3. Подсоедините к пистолету шланг подачи растворителя.
4. Включите насос. При промывке всегда устанавливайте минимально допустимое давление жидкости.
5. Плотно прижмите металлическую часть пистолета к заземленной металлической емкости. Нажимайте пусковой курок пистолета до тех пор, пока из него не будет выходить чистый растворитель.
6. Отключите подачу растворителя.
7. Выполните инструкции раздела Процедура снятия давления на стр. 12.
8. Отсоедините шланг подачи растворителя от пистолета.

Очистка пистолета

УВЕДОМЛЕНИЕ

- Не погружайте пистолет в растворитель. Растворитель устраняет смазку, а также приводит к высыханию уплотнений и закупорке воздушных каналов.
- Для очистки отверстий воздушной головки не используйте металлические инструменты, так как они могут поцарапать отверстия и привести к искажению формы распыла.
- Используйте совместимый растворитель.

1. Осуществите промывку, см. стр. 13.
2. Снимите воздушную головку. Нажмите пусковой курок, снимите сопло и замочите их в совместимом растворителе.

УВЕДОМЛЕНИЕ

При каждом затягивании или снятии сопла нажимайте пусковой курок. Это препятствует контакту наконечника иглы с опорной поверхностью сопла и предотвращает повреждение наконечника.

3. Опустите конец мягкой щетки в совместимый растворитель. Не погружайте щетину щетки на длительное время в растворитель и не используйте проволочную щетку.
4. Направив пистолет вниз, очистите его переднюю часть с помощью мягкой щетки и растворителя.
5. С помощью мягкой щетки очистите стопорное кольцо воздушной головки, воздушную головку и сопло подачи жидкости. Нажав пусковой курок пистолета, установите сопло подачи жидкости с помощью специального инструмента. Для достижения необходимого уровня герметизации затяните сопло с усилием 17,5–18,6 Н•м (155–165 дюйм-фунтов).

- 
- Во избежание повреждения важных поверхностей очищайте отверстия воздушной головки с помощью мягкого предмета, например зубочистки.
 - Очищайте воздушную головку и сопло подачи жидкости не реже одного раза в день. Некоторые части пистолета необходимо чистить чаще.
 - Не замачивайте стопорное кольцо воздушной головки в растворителе на длительное время.





6. Установите стопорное кольцо (14) и воздушную головку (13b).
7. Смочите мягкую ткань в растворителе и отожмите ее. Направьте пистолет вниз и протрите его наружную поверхность.
8. После очистки пистолета ежедневно наносите смазку 111265 на следующие детали:
 - резьба регулировочного клапана жидкости
 - шарнирный штифт пускового курка
 - ось иглы подачи жидкости

Совместимые методы очистки

1. Поместите распылительный пистолет в устройство промывки, которое полностью закрывает пистолет и его элементы во время очистки, промывки и слива жидкости.
2. Распыляйте растворитель через пистолет, направив его в закрытую станцию очистки.

Поиск и устранение неисправностей



Проблема	Причина	Решение
<p>Форма распыла</p>  <p>Правильно</p>	Нормальный распыл.	Не требуется принимать никакие меры.
<p>Форма распыла</p>  <p>Неправильно Широкая верхняя или нижняя часть</p>	Воздушная головка или сопло подачи жидкости загрязнены или повреждены.	<p>Поверните воздушную головку (13) на 180°.</p> <p>Если форма распыла повторяет форму воздушной головки, это означает, что проблема заключается в воздушной головке. Осуществите очистку и осмотр. Если форма распыла неправильная, замените воздушную головку.</p> <p>Если форма распыла не повторяет форму воздушной головки, это означает, что проблема заключается в сопле подачи жидкости (11). Очистите и осмотрите сопло. Если форма распыла неправильная, замените сопло.</p>
<p>Форма распыла</p>  <p>Неправильно Раздвоенная</p>	Слишком высокое давление для текущей вязкости распыляемого материала.	<p>Уменьшите давление воздуха или увеличьте вязкость материала.</p> <p>Для исправления формы необходимо сузить конус распыла с помощью регулировочного клапана жидкости (8).</p>
<p>Форма распыла</p>  <p>Неправильно</p>	Отверстия воздушной горловины загрязнены или деформированы.	Очистите и осмотрите воздушную головку (13). Если форма распыла неправильная, замените воздушную головку.

Проблема	Причина	Решение
Разбрызгивание.	Воздух попадает в поток краски.	Проверьте, не пуст ли бачок для жидкости, и наполните его. Затяните сопло подачи жидкости (11). Проверьте и затяните уплотнительную гайку иглы (9а). Проверьте сопло подачи жидкости (11) на наличие повреждений.
Распыление не осуществляется.	Регулировочный клапан жидкости (8) чрезмерно повернут по часовой стрелке.	Настройте регулировочный клапан жидкости (8), поворачивая его против часовой стрелки.
	Емкость для жидкости пуста.	Осуществите наполнение.
Чрезмерная обратная подача воздуха.	Ослабьте сопло подачи жидкости (11).	Затяните сопло подачи жидкости (11).
	Повреждено уплотнение сопла подачи жидкости (19).	Замените уплотнение (19).
Чрезмерная утечка воздуха за пусковым курком.	Воздушный клапан или П-образные манжеты изношены.	Отремонтируйте пистолет (комплект 289407). Убедитесь в использовании всех прилагающихся деталей.
	Изношен пусковой курок.	Замените пусковой курок (деталь 289140). Если утечка продолжается, отремонтируйте пистолет (комплект 289407).
Слишком большое давление жидкости при включенном пистолете (невозможно получить требуемый расход).	Используется комплект иглы/сопла со слишком маленьким отверстием.	Используйте комплект иглы/сопла с отверстием большего размера.
Использование настройки с низким давлением жидкости приводит к слишком большому расходу жидкости, что вызывает необходимость уменьшить ход иглы для уменьшения расхода жидкости.	Используется комплект иглы/сопла со слишком большим отверстием.	Используйте комплект иглы/сопла с меньшим отверстием.
Система подачи жидкости не работает при недостаточно высоком давлении жидкости (ниже 70 кПа, 0,7 бар, 10 фунтов на кв. дюйм).	Отсутствует регулятор жидкости или регулятор воздуха имеет недостаточную чувствительность при низком давлении.	Подключите регулятор жидкости для низкого давления или более чувствительный регулятор воздуха для низкого давления.
	При распылении поток жидкости пульсирует.	Фильтр жидкости забит. Емкость для жидкости пуста.
При распылении жидкостей с высокой вязкостью поток жидкости постепенно ослабевает.	Используемый размер шланга подачи жидкости препятствует более высокому расходу воздуха.	Используйте шланг со внутренним диаметром 7,9 мм (5/16 дюйма), если его длина превышает 7,6 м (25 футов). Если необходим более длинный шланг, используйте внутренний диаметр 9,5 мм (3/8 дюйма).

Ремонт

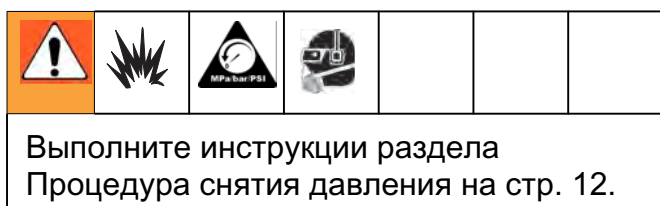

Комментарии к сноскам см. в разделе Детали на стр. 19.

Разборка

- Отвинтите стопорное кольцо (14) и снимите воздушную головку (13b). Проверьте уплотнительные кольца (13a и 13c) и при необходимости замените их.
- Во избежание повреждения иглы при отвинчивании сопла (11) нажимайте пусковой курок пистолета.
- Проверьте уплотнительное кольцо (19) и при необходимости замените его.
- Снимите регулировочный клапан жидкости (8), пружину (26), иглу (9) и гайку (7). Осуществите осмотр. При необходимости замените наконечник (9c), иглу (9) и П-образную манжету (20). При замене наконечника иглы нанесите слабую фиксирующую пасту на витки резьбы наконечника.
- Снимите пружину (28) и вытолкните блок воздушного клапана (6) из задней стороны пистолета. Осуществите осмотр. При необходимости замените блок воздушного клапана (6) и П-образную манжету (20). Для установки уплотнения П-образной манжеты используйте специальный инструмент (33).
- Снимите гайку пускового курка (22), штифт пускового курка (21), волнистую шайбу (18) и пусковой курок (10).
- Отвинтите уплотнительную гайку иглы (17); снимите П-образную манжету (16) и диффузор (15).
- Снимите блок регулировочного воздушного клапана (5). Осуществите осмотр и замену (при необходимости).
- Извлеките блок впускного воздушного клапана (27) [36 Модели на 24U187 и 24U188]. Осуществите осмотр и замену (при необходимости).

ПРИМЕЧАНИЕ. Не удаляйте впускной фитинг подачи жидкости. Он закреплен на корпусе пистолета с помощью резьбового герметика. Также не нужно извлекать впускной фитинг подачи воздуха.

Сборка

1. Установите блок регулировочного воздушного клапана (5), повернув клапан против часовой стрелки до упора. Затяните с усилием 9,6–10,2 Н•м (85–90 дюйм-фунтов).
2. Установите блок впускного воздушного клапана (27 [36 Модели на 24U187 и 24U188]), повернув клапан против часовой стрелки до упора. Затяните с усилием 23,2–24,3 Н•м (205–215 дюйм-фунтов).
3. Нанесите смазку на диффузор П-образной манжеты (15) и уплотнение П-образной манжеты (16). Установите диффузор (15), направив скошенный конец к задней части пистолета. Установите уплотнение П-образной манжеты (16), направив открытый конец к передней части пистолета. Установите уплотнительную гайку (17). Затяните с усилием 0,3 Н•м (3 дюйм-фунта).
4. Установите волнистую шайбу (18), направив вогнутую сторону к корпусу пистолета. Нанесите смазку и фиксирующую пасту для резьбы на штифт пускового курка (10). Установите пусковой курок (10), штифт пускового курка (21) и гайку пускового курка (22). Затяните с усилием 1,7–2,3 Н•м (15–20 дюйм-фунтов).
5. Установите блок воздушного клапана (6), пружину (28) и гайку (7). Затяните с усилием 19,8–20,9 Н•м (175–185 дюйм-фунтов).
6. Установите иглу (9) и пружину (26). Слегка смажьте и установите регулировочный клапан жидкости (8).
7. При замене сопла (11) нажмите пусковой курок пистолета. Затяните с усилием 17,5–18,6 Н•м (155–165 дюйм-фунтов).
8. Установите блок воздушной головки (13) и стопорное кольцо (14).

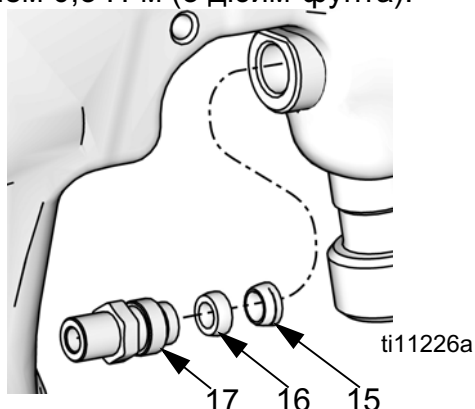

Детали

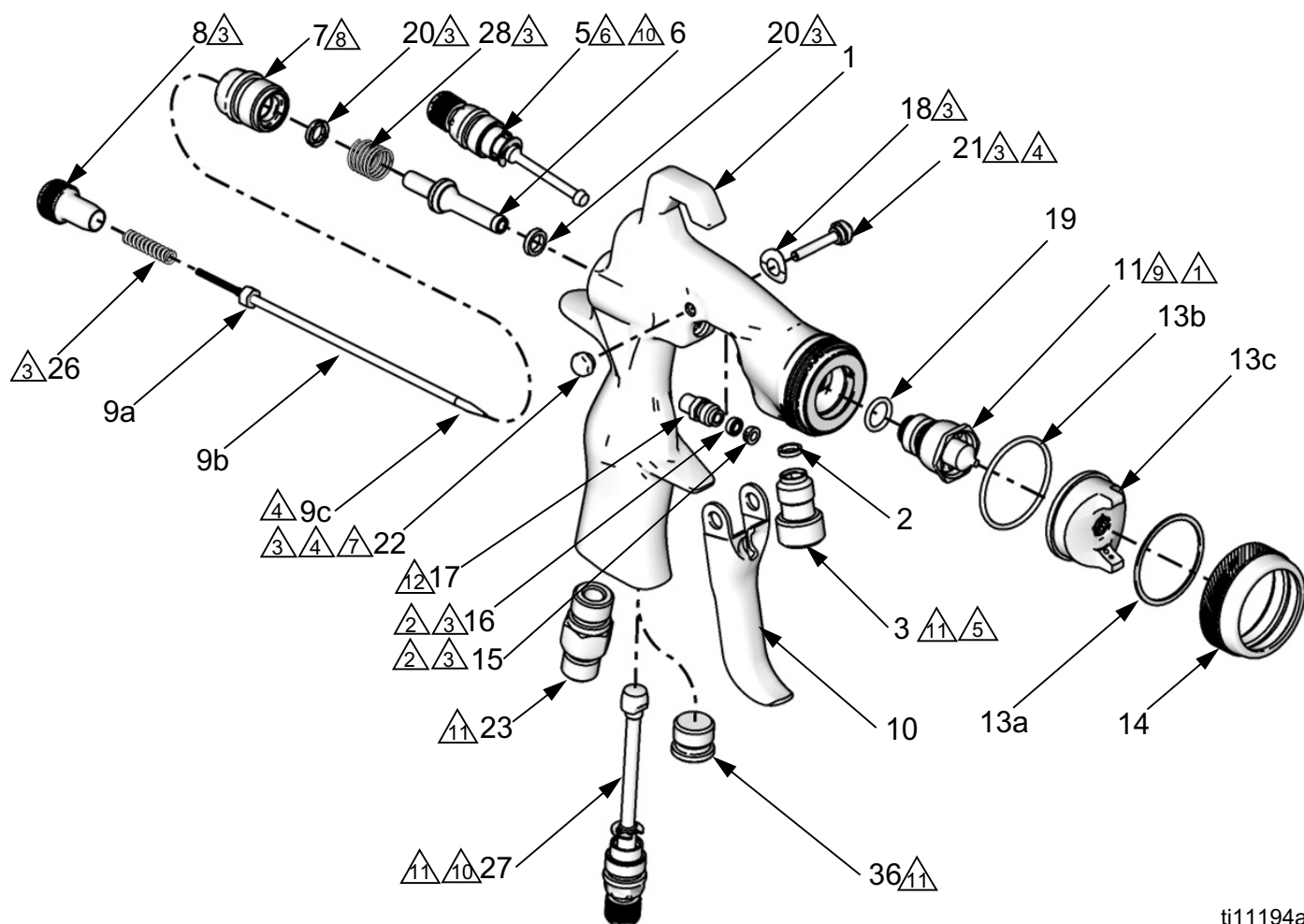

ti11194a

- ⚠1 Перед установкой сопла (11) нажмите пусковой курок.
- ⚠2 Вставьте диффузор (15), направив скошенный конец к задней части пистолета. Вставьте П-образную манжету (16), направив открытый конец к передней части пистолета.
- ⚠3 Нанесите смазку.
- ⚠4 Нанесите слабую фиксирующую пасту для резьбы.
- ⚠5 Нанесите сильную фиксирующую пасту для резьбы.
- ⚠6 Затяните с усилием 9,6–10,2 Н•м (85–90 дюйм-фунтов).
- ⚠7 Затяните с усилием 1,7–2,2 Н•м (15–20 дюйм-фунтов).
- ⚠8 Затяните с усилием 19,8–20,9 Н•м (175–185 дюйм-фунтов).
- ⚠9 Затяните с усилием 17,5–18,6 Н•м (155–165 дюйм-фунтов).
- ⚠10 Установите, повернув блок клапана против часовой стрелки до упора.
- ⚠11 Затяните с усилием 23,2–24,3 Н•м (205–215 дюйм-фунтов).
- ⚠12

Справ.	Деталь	Описание	Кол-во	20★*	---	УПЛОТНЕНИЕ, П-образная манжета, пистолет	2
1❖	289016	КОРПУС, пистолет	1	21✘	---	ШТИФТ, шарнирный	1
2‡❖	---	ПРОКЛАДКА, впуск жидкости	1	22✘	---	ШТИФТ, шарнирный, гайка	1
3‡❖	---	ФИТИНГ, впуск жидкости	1	23	289451	ФИТИНГ, впуск воздуха	1
5	289796	КЛАПАН, воздушный, регулировочный, блок	1	26*	---	ПРУЖИНА, компрессионная	1
6★*	289038	КЛАПАН, воздушный, блок	1	27**	289142	КЛАПАН, блок, впуск воздуха	1
7*	289052	ГАЙКА, воздушный клапан, блок П-образной манжеты	1	28*	---	ПРУЖИНА, компрессионная	1
8	289097	КЛАПАН, регулировочный, для жидкости	1	29	289794	ИНСТРУМЕНТ, пистолет	1
9	см. стр.24–27	ИГЛА, блок (включает позиции 9а–9с)	1	33★*	---	ИНСТРУМЕНТ, для установки, уплотнение	1
9а	---	ГАЙКА, игла	1	36	289452	ГАЙКА, воздушная заглушка (в отсоединенном состоянии)	1
9b	---	ИГЛА	1	Н Входит в ремонтный комплект пистолета 289399.			
9с	см. стр.24–27	НАКОНЕЧНИК, игла	1				
10	289140	ПУСКОВОЙ КУРОК, пистолет	1	6 Входит в ремонтный комплект пускового курка 289143 (5 шт. каждой детали).			
11	см. стр.24–27	СОПЛО, для жидкости, подача под давлением	1	+ Входит в ремонтный комплект уплотнения иглы 289455 (5 шт. каждой детали).			
13	см. стр.24–27	ВОЗДУШНАЯ ГОЛОВКА, блок (включает позиции 13а–13с)	1	* Входит в ремонтный комплект воздушного клапана 289407.			
13а★◆✓	---	ШАЙБА	1	и Входит в комплект уплотнения воздушной головки 289791 (5 шт. каждой детали).			
13b★◆✓	---	УПЛОТНИТЕЛЬНОЕ КОЛЬЦО	1	3 Входит в комплект стопорного кольца 289079.			
13с	см. стр.24–27	ВОЗДУШНАЯ ГОЛОВКА	1	v Входит в комплект корпуса пистолета 289016.			
14✓	---	КОЛЬЦО, стопорное	1	‡ Входит в комплект фитинга для впуска жидкости 24С269.			
15★+❖	---	ДИФфуЗОР, П-образная манжета	1	** Не включены в модели 24U187 и 24U188.			
16★+❖	---	УПЛОТНЕНИЕ, П-образная манжета	1	--- Не продается отдельно.			
17❖	289793	ГАЙКА	1				
18✘	---	ШАЙБА, волнистая	1				
19★	111457	УПЛОТНЕНИЕ, уплотнительное кольцо	1				

Вспомогательные приспособления

Ремонтные комплекты

Арт. №	Описание
289455	Ремонтный комплект уплотнения иглы
289399	Ремонтный комплект пистолета
289791	Комплект уплотнения воздушной головки
289143	Ремонтный комплект пускового курка
289407	Ремонтный комплект воздушного клапана
289079	Комплект стопорного кольца
24C269	Комплект фитинга для впуска жидкости
26A102	Комплект фитинга для впуска жидкости с шайбами
24C310	Комплект уплотнительного кольца сопла, 5 шт.
289016	Комплект корпуса пистолета
288986	Пистолет без иглы, сопла или воздушной головки, с впускным отверстием для жидкости 3/8 npsm (R3/8-19)
195065	Стальной фитинг для впуска воздуха

Воздушные клапаны и регуляторы

Арт. №	Описание
234784	Регулировочный воздушный клапан с манометром
235119	Блок регулятора потока воздуха пистолета
239655	Поворотный воздушный клапан

Бачки

Арт. №	Описание
239802	Нагнетательный бачок из нержавеющей стали объемом 0,95 л с одинарным регулятором воздуха
239803	Нагнетательный бачок из нержавеющей стали объемом 0,95 л с двойным регулятором воздуха
239804	Нагнетательный бачок из нержавеющей стали объемом 0,95 л с дистанционным регулятором воздуха
240266	Одноразовые полиэтиленовые вставки бачка (40 шт.), только для сифона объемом 0,95 л и нагнетательных бачков
235117	Нагнетательный бачок объемом 1,9 л с регулятором и шлангом

Комплекты для очистки

Арт. №	Описание
105749	Щетка для очистки
111265	Смазка для пистолета
15C161	Полный комплект для очистки пистолета

Контрольные манометры

Арт. №	Описание
289803	Проверка пистолета HVLP для автомобильной промышленности
289563	Проверка металлатора HVLP общего назначения 0,5–1,8 мм (0,020–0,070 дюйма)
289564	Проверка металлатора HVLP общего назначения 2,2 мм (0,086 дюйма)
289565	Проверка металлатора HVLP общего назначения 2,8 мм (0,110 дюйма)
289566	Проверка пистолета HVLP для цветной политуры
289567	Проверка пистолета HVLP для водорастворимых материалов
289568	Проверка пистолета HVLP высокого износа 1,5 мм (0,059 дюйма)
289569	Проверка пистолета HVLP высокого износа 1,8–2,2 мм (0,070–0,086 дюйма)

Шланги

Арт. №	Описание
239636	Комплект шланга с оплеткой 4,57 м (5/16 дюйма)
239637	Комплект шланга с оплеткой 7,62 м (5/16 дюйма)
239622	Комплект шланга с оплеткой для подачи жидкости 1,22 м (3/16 дюйма)
239633	Комплект шланга с оплеткой для подачи жидкости 4,57 м (3/16 дюйма)
239634	Комплект шланга с оплеткой для подачи жидкости 7,62 м (3/16 дюйма)

Наконечники

Арт. №	Описание
24E484	Наконечники иглы из нержавеющей стали 0,762 мм (5 шт.)
18F117	Заглушка регулятора подачи материала

РЕМОНТНЫЕ КОМПЛЕКТЫ

Модель	Тип распыления	Размер сопла дюймы (мм)	Комплект воздушной головки (13а–13с)	Комплект сопла (11, 19)	Комплект блока иглы (9а–9с)	Комплект иглы/сопла (9а–9с, 11, 19)	Комплект наконечника иглы (9с, 5 шт.)
Металлизаторы общего назначения							
288726	Стандартный	0,020 (0,5)	289773	289061	289270	289458	289350
288929	Стандартный	0,030 (0,8)	289773	289062	289271	289459	288183
288930	Стандартный	0,042 (1,1)	289773	289063	289785	289460	288184
288931	Стандартный	0,055 (1,4)	289773	289064	289799	289462	288185
288932	Стандартный	0,070 (1,8)	289784	289065	289799	289464	288185
288933	Стандартный	0,086 (2,2)	289068	289066	289787	289466	289004
288934	Стандартный	0,110 (2,8)	289069	289067	289800	289467	289007
288935	HVLP	0,020 (0,5)	289041	289061	289270	289458	289350
288936	HVLP	0,030 (0,8)	289041	289062	289271	289459	288183
288937	HVLP	0,042 (1,1)	289041	289063	289785	289460	288184
288938	HVLP	0,055 (1,4)	289041	289064	289799	289462	288185
288939	HVLP	0,070 (1,8)	289041	289065	289799	289464	288185
288940	HVLP	0,086 (2,2)	289070	289066	289787	289466	289004
288941	HVLP	0,110 (2,8)	289043	289067	289800	289467	289007
288942	Совместимый	0,020 (0,5)	289042	289061	289270	289458	289350
288943	Совместимый	0,030 (0,8)	289042	289062	289271	289459	288183
288944	Совместимый	0,042 (1,1)	289042	289063	289785	289460	288184
288945	Совместимый	0,055 (1,4)	289042	289064	289799	289462	288185
288946	Совместимый	0,070 (1,8)	289042	289065	289799	289464	288185
288947	Совместимый	0,086 (2,2)	289044	289066	289787	289466	289004
288948	Совместимый	0,110 (2,8)	289045	289067	289800	289467	289007
Металлизаторы общего назначения с наконечником из нержавеющей стали							
288949	Стандартный	0,042 (1,1)	289773	289063	289272	289461	289010
288950	Стандартный	0,055 (1,4)	289773	289064	289273	289463	289013
288951	Стандартный	0,070 (1,8)	289784	289065	289273	289465	289013
24U187**	Стандартный	0,042 (1,1)	289040	289063	289272	289461	289010
24U188**	Стандартный	0,055 (1,4)	289040	289064	289273	289463	289013
288952	HVLP	0,042 (1,1)	289041	289063	289272	289461	289010
288953	HVLP	0,055 (1,4)	289041	289064	289273	289463	289013
288954	HVLP	0,070 (1,8)	289041	289065	289273	289465	289013
288955	Совместимый	0,042 (1,1)	289042	289063	289272	289461	289010

Модель	Тип распыления	Размер сопла дюймы (мм)	Комплект воздушной головки (13а–13с)	Комплект сопла (11, 19)	Комплект блока иглы (9а–9с)	Комплект иглы/сопла (9а–9с, 11, 19)	Комплект наконечника иглы (9с, 5 шт.)
288956	Совместимый	0,055 (1,4)	289042	289064	289273	289463	289013
288957	Совместимый	0,070 (1,8)	289042	289065	289273	289465	289013

Модель	Тип распыления	Размер сопла дюймы (мм)	Комплект воздушной головки (13а–13с)	Комплект сопла (11, 19)	Комплект блока иглы (9а–9с)	Комплект иглы/сопла (9а–9с, 11, 19)	Комплект наконечника иглы (9с, 5 шт.)
Автомобильная промышленность							
288929	Стандартный	0,030 (0,8)	289773	289062	289271	289459	288183
288930	Стандартный	0,042 (1,1)	289773	289063	289785	289460	288184
24D472*	Стандартный	0,042 (1,1)	289040	289063	289785	289460	288184
288931	Стандартный	0,055 (1,4)	289773	289064	289799	289462	288185
289034	HVLP	0,040 (1,0)	289771	289774	289785	289468	288184
289035	HVLP	0,047 (1,2)	289771	289775	289799	289469	288185
289541	HVLP	0,055 (1,4)	289771	289776	289786	289495	289001
289036	Совместимый	0,040 (1,0)	289772	289777	289785	289470	288184
289037	Совместимый	0,047 (1,2)	289772	289778	289799	289471	288185
289542	Совместимый	0,055 (1,4)	289772	289779	289799	289497	288185
* Высокая производительность							
Цветная политура							
288958	Стандартный	0,020 (0,5)	288862	288907	289270	289472	289350
288959	Стандартный	0,030 (0,8)	288862	288927	289271	289473	288183
289109	Стандартный	0,040 (1,0)	288862	289112	289785	289474	288184
288960	HVLP	0,020 (0,5)	288864	288907	289270	289472	289350
288961	HVLP	0,030 (0,8)	288864	288927	289271	289473	288183
289110	HVLP	0,040 (1,0)	288864	289112	289785	289474	288184
288962	Совместимый	0,020 (0,5)	288863	288907	289270	289472	289350
288963	Совместимый	0,030 (0,8)	288863	288927	289271	289473	288183
289111	Совместимый	0,040 (1,0)	288863	289112	289785	289474	288184
Нанесение клеев							
288982	Стандартный	0,051 (1,3)	289051	289077	289799	289484	288185
288983	Стандартный	0,070 (1,8)	289051	289078	289799	289485	288185
Разбрызгивание							
288985	HVLP	0,042 (1,1)	289053	289063	289785	289460	288184
Пульверизатор							
24F202	Стандартный	0,042 (1,1)	24D705	289063	289785	289460	288184

Модель	Тип распыления	Размер сопла дюймы (мм)	Комплект воздушной головки (13а–13с)	Комплект сопла (11, 19)	Комплект блока иглы (9а–9с)	Комплект иглы/сопла (9а–9с, 11, 19)	Комплект наконечника иглы (9с, 5 шт.)
Водорастворимый материал							
288964	Стандартный	0,030 (0,8)	289046	289071	289785	289475	288184
288965	Стандартный	0,042 (1,1)	289046	289072	289785	289476	288184
288966	Стандартный	0,055 (1,4)	289046	289073	289799	289477	288185
288967	HVLP	0,030 (0,8)	289047	289071	289785	289475	288184
288968	HVLP	0,042 (1,1)	289047	289072	289785	289476	288184
288969	HVLP	0,055 (1,4)	289047	289073	289799	289477	288185
288970	Совместимый	0,030 (0,8)	289048	289071	289785	289475	288184
288971	Совместимый	0,042 (1,1)	289048	289072	289785	289476	288184
288972	Совместимый	0,055 (1,4)	289048	289073	289799	289477	288185
Высокий износ							
288973	Стандартный	0,059 (1,5)	288861	289074	289352	289478	недоступно
288974	Стандартный	0,070 (1,8)	289049	289075	289352	289479	недоступно
288975	Стандартный	0,086 (2,2)	289049	289076	289351	289480	недоступно
289982	Стандартный	0,110 (2,8)	289049	289975	289979	289980	недоступно
288976	HVLP	0,059 (1,5)	289115	289331	289352	289481	недоступно
288977	HVLP	0,070 (1,8)	289325	289332	289352	289482	недоступно
288978	HVLP	0,086 (2,2)	289325	289333	289351	289483	недоступно
289983	HVLP	0,110 (2,8)	289325	289976	289979	289981	недоступно
288979	Совместимый	0,059 (1,5)	289050	289331	289352	289481	недоступно
288980	Совместимый	0,070 (1,8)	289327	289332	289352	289482	недоступно
288981	Совместимый	0,086 (2,2)	289327	289333	289351	289483	недоступно
289984	Совместимый	0,110 (2,8)	289327	289976	289979	289981	недоступно

Наконечники иглы

Канавки	Наконечник иглы
0	289004, 289007
1	289350
2	288183
3	288184
4	288185

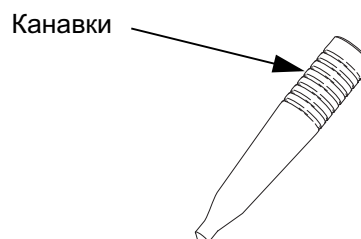

ti14043a

Технические данные

Максимальное давление воздуха на входе	0,7 МПа (7 бар, 100 фунтов на кв. дюйм)
Максимальное давление жидкости на входе	2,1 МПа (21 бар, 300 фунтов на кв. дюйм)
Максимальное входящее давление совместимого пистолета/HVLP*	Указано на воздушной головке. См. раздел Модели, стр. 3–4.
Рабочий диапазон температур воздуха и жидкости	32°–109 °F (0°–43 °C)
Масса	410 g
Впускное отверстие для воздуха	1/4 npsm (R1/4-19)
Впускное отверстие для жидкости	3/8 npsm (R3/8-19)
Материалы деталей, входящих в соприкосновение с жидкостями	Нержавеющая сталь 303, дисперсионно-твердеющая нержавеющая сталь 17-4, ПЭЭК, ацеталь, СВМПЭ
Акустические данные**	
Стандартный	
Акустическое давление при 0,30 МПа (3,0 бар, 43 фунтов на кв. дюйм)	88,82 дБ (A)**
Акустическое давление при 0,30 МПа (3,0 бар, 43 фунтов на кв. дюйм)	78,91 дБ (A)**
HVLP	
Акустическое давление при 0,13 МПа (1,3 бар, 19 фунтов на кв. дюйм)	89,70 дБ (A)**
Акустическое давление при 0,13 МПа (1,3 бар, 19 фунтов на кв. дюйм)	79,79 дБ (A)**
Совместимый	
Акустическое давление при 0,20 МПа (2,0 бар, 29 фунтов на кв. дюйм)	87,47 дБ (A)**
Акустическое давление при 0,20 МПа (2,0 бар, 29 фунтов на кв. дюйм)	77,56 дБ (A)**

* Обеспечивает давление распыления на воздушной головке 0,07 МПа (0,7 бар, 10 фунтов на кв. дюйм).

** Все значения были получены при полностью открытом клапане регулировки конуса распыления. Акустическая мощность была проверена в соответствии со стандартом ISO 9614-2.

Расход воздуха

Тип	Область применения	Давление воздуха на входе фунты на кв. дюйм (МПа, бар)	Расход воздуха (станд. куб. футы в минуту)
Стандартный	Цветная политура	35 (0,24, 2,4)	15,2
HVLP	Цветная политура	22 (0,15, 1,5)	14,8
Совместимый	Цветная политура	29 (0,2, 2,0)	13,6
Стандартный	Нанесение клеев	21 (0,14, 1,4)	11,3
Стандартный	Металлизатор общего назначения	36 (0,25, 2,5)	12,6
HVLP	Металлизатор общего назначения	19 (0,13, 1,3)	14,9
Совместимый	Металлизатор общего назначения	29 (0,2, 2,0)	11,7
Стандартный	Высокий износ	38 (0,26, 2,6)	17,1
HVLP	Высокий износ	20 (0,14, 1,4)	15,0
Совместимый	Высокий износ	29 (0,2, 2,0)	10,7
Стандартный	Водорастворимый материал	36 (0,25, 2,5)	12,6
HVLP	Водорастворимый материал	20 (0,14, 1,4)	15,0
Совместимый	Водорастворимый материал	23 (0,16, 1,6)	13,1
Стандартный	Автомобильная промышленность	36 (0,25, 2,5)	12,6
HVLP	Автомобильная промышленность	29 (0,2, 2,0)	14,4
Совместимый	Автомобильная промышленность	35 (0,24, 2,4)	11,2

California Proposition 65

РЕЗИДЕНТЫ КАЛИФОРНИИ

 **ПРЕДУПРЕЖДЕНИЕ:** Раковые заболевания и вред репродуктивной системе – www.P65warnings.ca.gov.

Стандартная гарантия компании Graco

Компания Graco гарантирует, что во всем оборудовании, упомянутом в настоящем документе, произведенном компанией Graco и маркированном ее наименованием, на момент его продажи уполномоченным дистрибьютором Graco первоначальному покупателю отсутствуют дефекты материала и изготовления. За исключением случаев предоставления каких-либо особых, расширенных или ограниченных гарантий, опубликованных Graco, компания обязуется в течение двенадцати месяцев со дня продажи отремонтировать или заменить любую часть оборудования, которая будет признана Graco дефектной. Эта гарантия действительна только в том случае, если оборудование устанавливается, эксплуатируется и обслуживается в соответствии с письменными рекомендациями компании Graco.

Ответственность компании Graco и настоящая гарантия не распространяются на случаи общего износа оборудования, а также на любые неисправности, повреждения или износ, вызванные неправильной установкой или эксплуатацией, абразивным истиранием или коррозией, недостаточным или неправильным обслуживанием, халатностью, авариями, внесением изменений в оборудование или применением деталей других производителей. Кроме того, компания Graco не несет ответственности за неисправности, повреждения или износ, вызванные несовместимостью оборудования Graco с устройствами, принадлежностями, оборудованием или материалами, которые не были поставлены компанией Graco, либо неправильным проектированием, изготовлением, установкой, эксплуатацией или обслуживанием устройств, принадлежностей, оборудования или материалов, которые не были поставлены компанией Graco.

Настоящая гарантия имеет силу при условии предварительно оплаченного возврата оборудования, в котором предполагается наличие дефектов, уполномоченному дистрибьютору компании Graco для проверки наличия дефектов. Если факт наличия предполагаемого дефекта подтвердится, компания Graco обязуется бесплатно отремонтировать или заменить любые дефектные детали. Оборудование будет возвращено первоначальному покупателю с предварительной оплатой транспортировки. Если проверка не выявит каких-либо дефектов изготовления или материалов, ремонт будет осуществлен по разумной цене, которая будет в себя включать стоимость работ, деталей и доставки.

НАСТОЯЩАЯ ГАРАНТИЯ ЯВЛЯЕТСЯ ИСКЛЮЧИТЕЛЬНОЙ И ЗАМЕНЯЕТ ВСЕ ПРОЧИЕ ГАРАНТИИ, ЯВНО ВЫРАЖЕННЫЕ ИЛИ ПОДРАЗУМЕВАЕМЫЕ, ВКЛЮЧАЯ, ПОМИМО ПРОЧЕГО, ГАРАНТИЮ ТОВАРНОГО СОСТОЯНИЯ ИЛИ ГАРАНТИЮ ПРИГОДНОСТИ К ОПРЕДЕЛЕННОЙ ЦЕЛИ.

Указанные выше условия определяют рамки обязательств компании Graco и меры судебной защиты покупателя в случае какого-либо нарушения условий гарантии. Покупатель согласен с тем, что применение других средств судебной защиты (в том числе при возникновении случайных, косвенных убытков, потери прибыли, продаж, ущерба людям или собственности либо случайного или косвенного урона) невозможно. Все претензии в случае нарушения гарантии должны быть предоставлены в течение 2 (двух) лет от даты продажи.

КОМПАНИЯ GRACO НЕ ПРЕДОСТАВЛЯЕТ КАКИХ-ЛИБО ГАРАНТИЙ, ЯВНЫХ ИЛИ ПОДРАЗУМЕВАЕМЫХ, ОТНОСИТЕЛЬНО ТОВАРНОЙ ПРИГОДНОСТИ ИЛИ СООТВЕТСТВИЯ КАКОЙ-ЛИБО ОПРЕДЕЛЕННОЙ ЦЕЛИ В ОТНОШЕНИИ ПРИНАДЛЕЖНОСТЕЙ, ОБОРУДОВАНИЯ, МАТЕРИАЛОВ ИЛИ КОМПОНЕНТОВ, ПРОДАВАЕМЫХ, НО НЕ ПРОИЗВОДИМЫХ КОМПАНИЕЙ GRACO. На указанные изделия, проданные, но не изготовленные компанией (например, электродвигатели, выключатели, шланги и т. д.), распространяются гарантии их изготовителя, если таковые имеются. Компания Graco будет в разумных пределах оказывать покупателю помощь в предъявлении любых претензий в связи с нарушением таких гарантий.

Ни при каких обстоятельствах компания Graco не несет ответственности за косвенные, побочные, специальные или случайные убытки, связанные с поставкой компанией Graco оборудования или комплектующих в соответствии с данным документом, или с использованием каких-либо продуктов или других товаров, проданных по условиям настоящего документа, будь то в связи с нарушением договора, нарушением гарантии, небрежностью со стороны компании Graco или в каком-либо ином случае.

Сведения о компании

Graco Чтобы ознакомиться со свежей информацией о продукции Graco, посетите веб-сайт www.graco.com. ЧТОБЫ РАЗМЕСТИТЬ ЗАКАЗ, обратитесь к своему дистрибьютору Graco или позвоните по указанному ниже телефону, чтобы узнать координаты ближайшего дистрибьютора.

Телефон: 612-623-6921 или позвоните по бесплатному телефону: 1-800-328-0211, Факс: 612-378-3505

Все письменные и визуальные данные, содержащиеся в настоящем документе, отражают самую свежую информацию об изделии, имеющуюся на момент публикации.

Компания Graco оставляет за собой право в любой момент вносить изменения без предварительного уведомления.

Перевод оригинальных инструкций. This manual contains Russian. MM 312414

Главный офис компании Graco: Миннеаполис

Международные представительства: Бельгия, Китай, Япония, Корея

GRACO INC. AND SUBSIDIARIES • P.O. BOX 1441 • MINNEAPOLIS MN 55440-1441 • USA

© Graco Inc., 2007. Все производственные объекты компании Graco зарегистрированы согласно стандарту ISO 9001.
www.graco.com

Пересмотренный U, Апрель 2021 г.