

ProMix[®] Interfaces de web 2KS/3KS

3A0431F

ES

Instrucciones de instalación y programa para permitir la comunicación entre un PC y el ProMix[®] Dosificador Electrónico 2KS/3KS, a través de la Ethernet. Únicamente para uso profesional.

No puede utilizarse en atmósferas explosivas.

Interfaz de Web básica (suministrada con el software ProMix 2KS/3KSEasyKey)

Kit Avanzado de Interfaz de Web 15V337 (accesorio)



Instrucciones importantes de seguridad

Lea todas las advertencias e instrucciones en este manual y de los manuales de los dosificadores. Guarde estas instrucciones.

Interfaz de Web Avanzada Muestra de Módulo



T112933b

Índice

Manuales relacionados	2	Pantallas AWI	27
Advertencias	3	Pestaña de Red	27
Interfaz Web básica (BWI) de ProMix 2KS/3KS ..	4	Pestaña Material	28
Instalación	4	Pestaña de Ajustes	30
Pantallas de navegación de la web	14	Pantalla de configuración del sistema	32
Instale el Módulo de la Interfaz Avanzada de Web (AWI)	18	Reemplazar Teclado AWI	42
Información general	18	Piezas	44
Ubicación	18	15V337 Módulo de Interfaz web avanzada	44
Montaje	18	Concentrador de Servidor de Interfaz Avanzada de Web 15V336	45
Conecte el Módulo a EasyKey y al PC	19	Diagrama eléctrico	46
Configuración del Ordenador	22	Dimensiones	47
Ajuste una dirección IP Automática	22	Garantía estándar de Graco	48
Iniciación del sistema	22	Información sobre Graco	48
Recuperar contraseña	24		
Ajuste la Configuración de Red	25		



Manuales relacionados

Manuales de los componentes en español

Manual	Descripción
313968	Instalación del sistema manual ProMix 2KS
313975	Funcionamiento del sistema manual ProMix 2KS
313981	Piezas de reparación del sistema manual ProMix 2KS
313949	Instalación del sistema Automático ProMix 2KS
313956	Operativa del Sistema Automático s
313962	Piezas de reparación del Sistema Automático ProMix 2KS
313881	Instalación (Todos los sistemas) ProMix 3KS
313882	Funcionamiento del sistema manual ProMix 3KS
313883	Piezas de reparación (Todos los sistemas) ProMix 3KS
313885	Operativa del Sistema Automático ProMix 3KS
312781	Colector de mezcla de fluido
312782	Válvula dispensadora
312783	Pilas de válvulas de cambio de color
312787	Kit del módulo de cambio de color
312784	Kits de cajas limpiapistolas
310745	Kit de cierre de aire de la pistola
312786	Kits de válvula de descarga y tercera válvula de purga
312785	Kits de comunicación de red
308778	Caudalímetro G3000/G3000HR/G250/G250HR
310696	Caudalímetro Coriolis
313212	Kit de integración de caja lavapistolas
313290	Kit de soporte de suelo

Advertencias

A continuación se ofrecen advertencias relacionadas con la seguridad de la puesta en marcha, utilización, conexión a tierra, mantenimiento y reparación de este equipo. El signo de exclamación le indica que se trata de una advertencia general y el símbolo de peligro se refiere a un riesgo específico de procedimiento. Consulte estas Advertencias. En este manual encontrará advertencias específicas del producto.

 ADVERTENCIA	
	<p>PELIGRO DE UTILIZACIÓN INCORRECTA DEL EQUIPO</p> <p>El uso incorrecto puede causar la muerte o heridas graves.</p> <ul style="list-style-type: none"> • No utilice el equipo si está cansado o bajo los efectos de medicamentos o del alcohol. • No exceda la presión máxima de trabajo o el régimen de temperatura del componente de menor régimen del sistema. Vea los Características técnicas en todos los manuales del equipo. • Utilice líquidos y disolventes que sean compatibles químicamente con las piezas húmedas del equipo. Consulte los Características técnicas en todos los manuales del equipo. Lea las advertencias de los fabricantes de los fluidos y los disolventes. Para obtener información completa sobre su material, pida los formularios MSDS al distribuidor o al minorista. • Revise el equipo a diario. Repare o cambie inmediatamente las piezas desgastadas o deterioradas únicamente con piezas de repuesto originales del fabricante. • No altere ni modifique el equipo. • Utilice el equipo únicamente para el fin para el que ha sido destinado. Si desea información, póngase en contacto con su distribuidor. • Desvíe las mangueras de zonas de tráfico intenso, de cantos vivos, de piezas móviles y de superficies calientes. • No retuerza ni doble las mangueras, ni las utilice para arrastrar el equipo. • Mantenga a los niños y a los animales lejos de la zona de trabajo. • Respete todas las normas relativas a la seguridad.
	<p>PELIGRO DE DESCARGA ELÉCTRICA</p> <p>Una conexión a tierra, montaje o utilización incorrectos del sistema puede causar descargas eléctricas.</p> <ul style="list-style-type: none"> • Apague y desconecte la alimentación eléctrica en el interruptor de corriente antes de desconectar los cables y revisar el equipo. • Conectar únicamente a una fuente de alimentación conectada a tierra. • Todo el cableado eléctrico debe ser hecho por un electricista cualificado y cumplir con todos los códigos y normativas locales.

Interfaz Web básica (BWI) de ProMix 2KS/3KS

Instalación

1. Antes de conectar el ordenador al EasyKey, verifique que cuenta con la última versión del software de la interfaz de aplicación ProMix.
 - a. El software de la interfaz de aplicación puede descargarse desde la página del software AWI (Interfaz Web avanzada) de Graco. Veá FIG. 1.

NOTA: Las vistas de las pantallas que se muestran en este manual corresponden a Microsoft Windows 7.



FIG. 1: Página de descarga de archivos del software AWI (Interfaz Web avanzada) de Graco

- b. Abra el archivo comprimido y extraiga la aplicación.

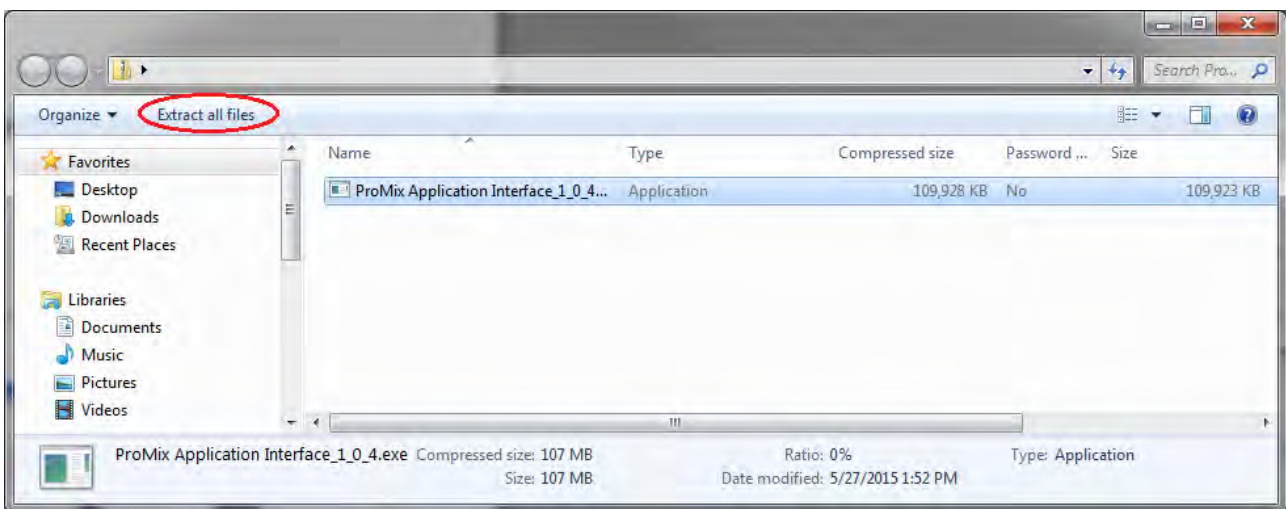

FIG. 2: Archivo comprimido ProMix Application Interface

- c. Ejecute la aplicación exe. Se iniciará un asistente de instalación.

Siga todos los pasos hasta completar la instalación.

- d. Busque en el Menú de Inicio la carpeta "Promix Application Interface".

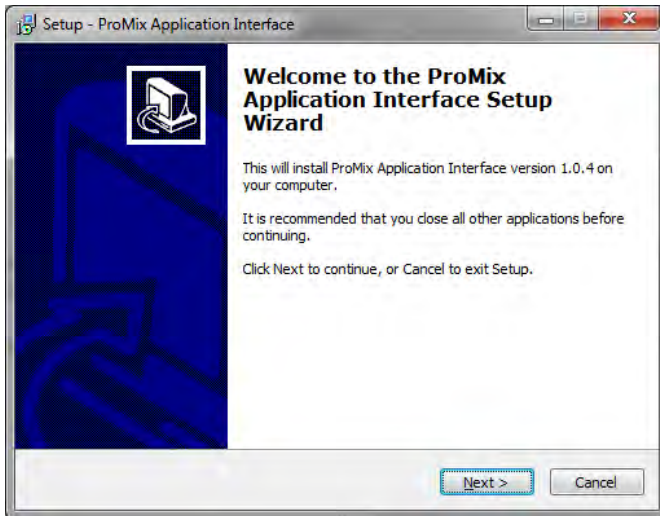
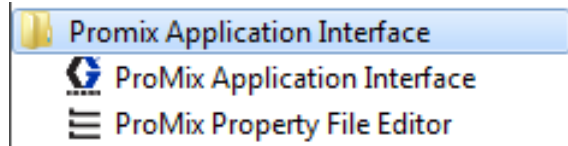

FIG. 3: Asistente de configuración de ProMix

Preste atención a la ubicación donde se instalan los archivos. La ubicación predeterminada es la siguiente ruta de archivo:

C:\Program Files (x86)\Graco\ProMix Application Interface

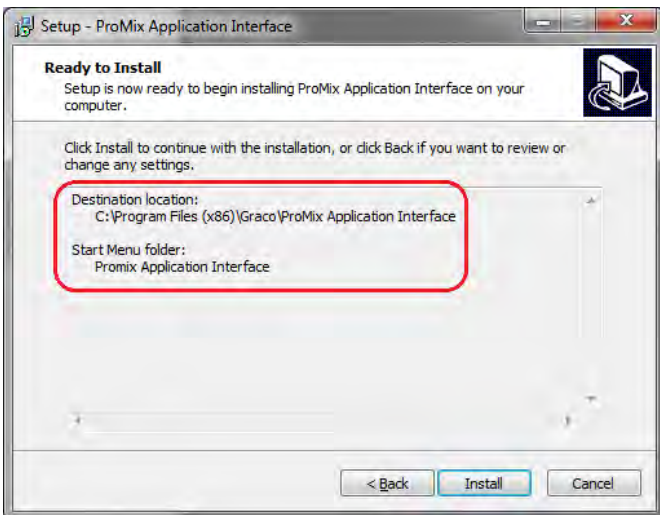

FIG. 4: Ruta de instalación del archivo ProMix

NOTA: Si no encuentra la carpeta y los archivos, siga la ubicación de destino desde la pantalla de instalación para buscar los archivos.

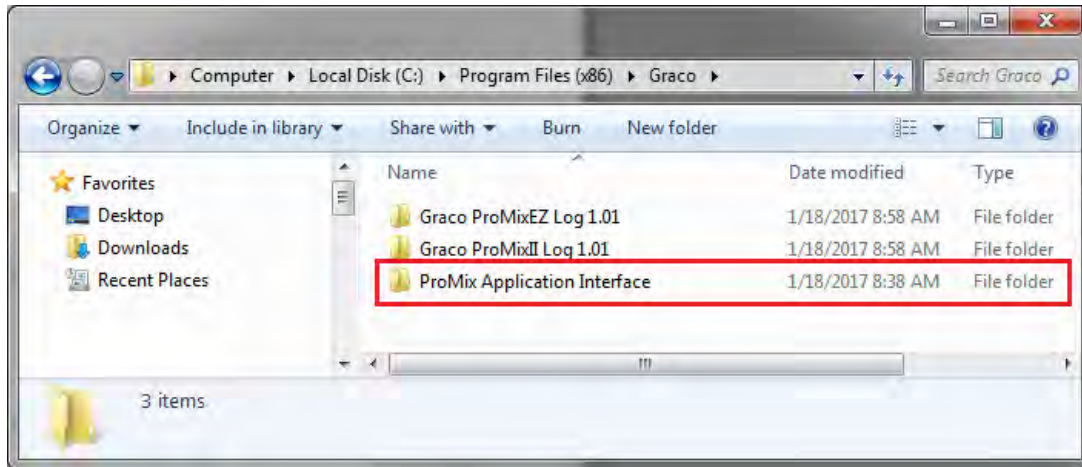

Fig. 5: Carpeta ProMix Application Interface

Abra la carpeta ProMixClient.

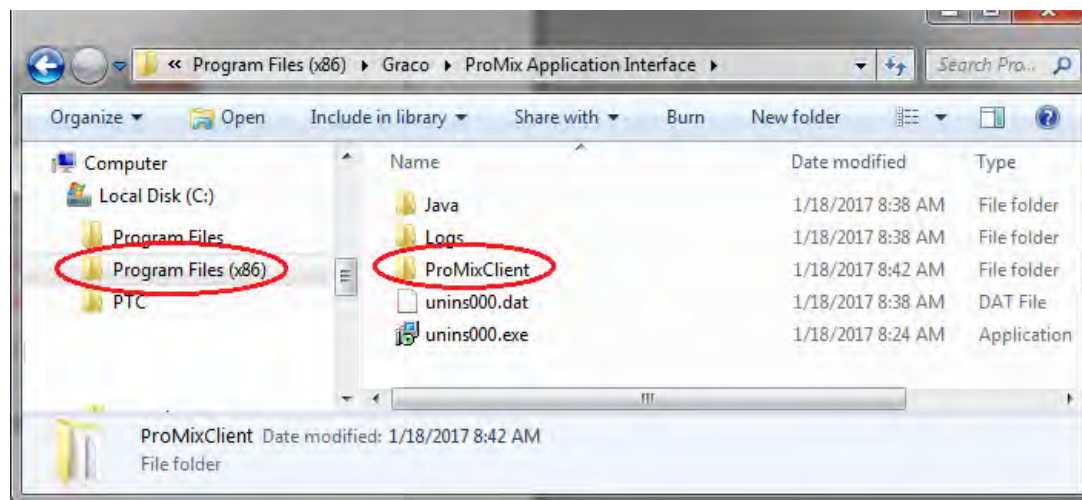

Fig. 6: Ubicación de la carpeta ProMix Client

Aquí encontrará el software de la aplicación.

2. Después de instalar la interfaz de aplicación Pro-Mix, conecte el ordenador directamente al EasyKey, usando el cable de cruce Ethernet 15G869 CAT5 suministrado con el EasyKey. Vea FIG. 7.

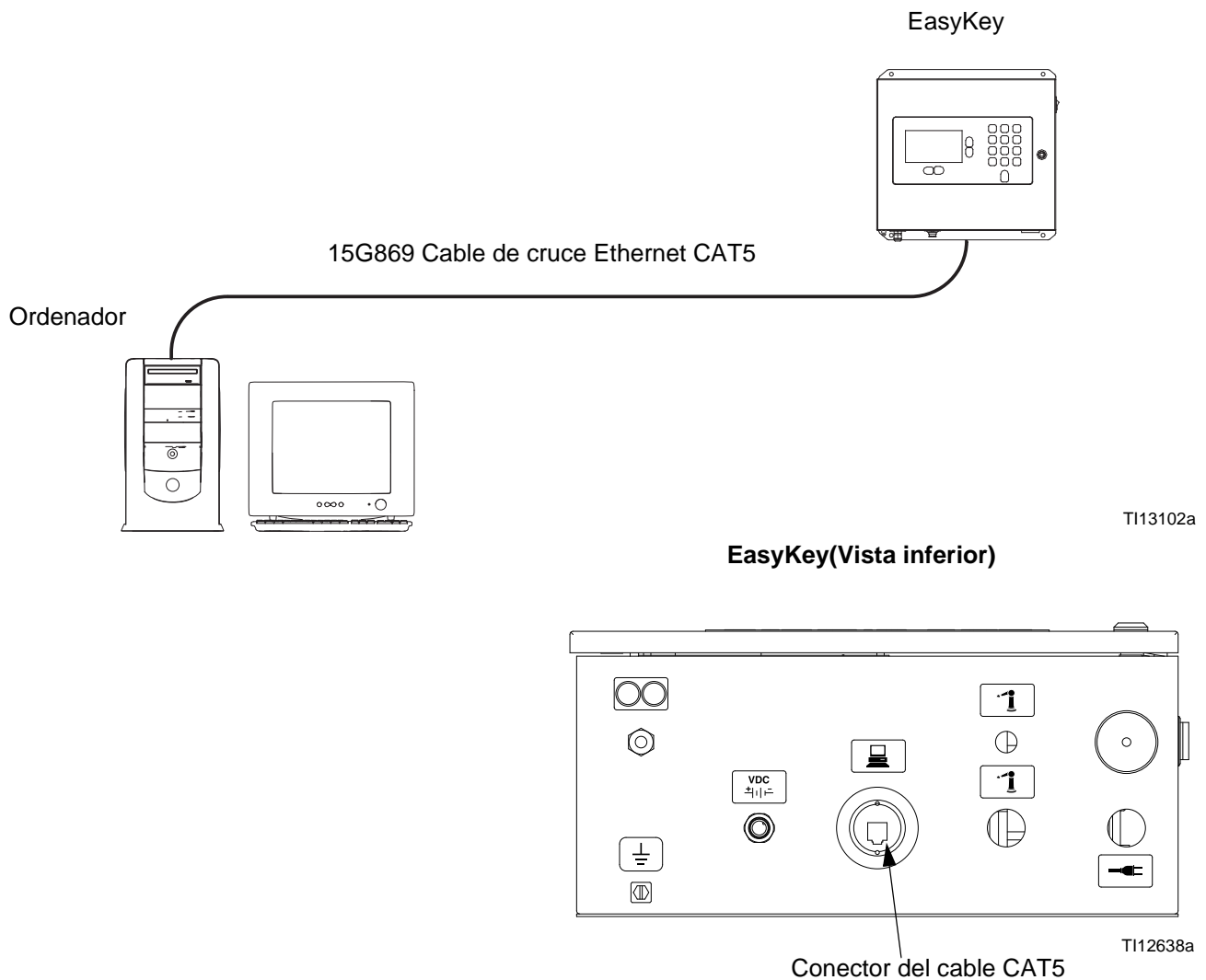

FIG. 7. Conexión de la Interfaz Web básica ProMix 2KS/3KS

3. Antes de poner en funcionamiento el software Pro-Mix Application Interface, debe asignar manualmente una dirección IP a su ordenador:
 - a. Haga clic en el botón Inicio de su ordenador para abrir el menú, y haga clic en Panel de control.
 - b. Abra el Panel de control y seleccione Centro de redes y recursos compartidos.

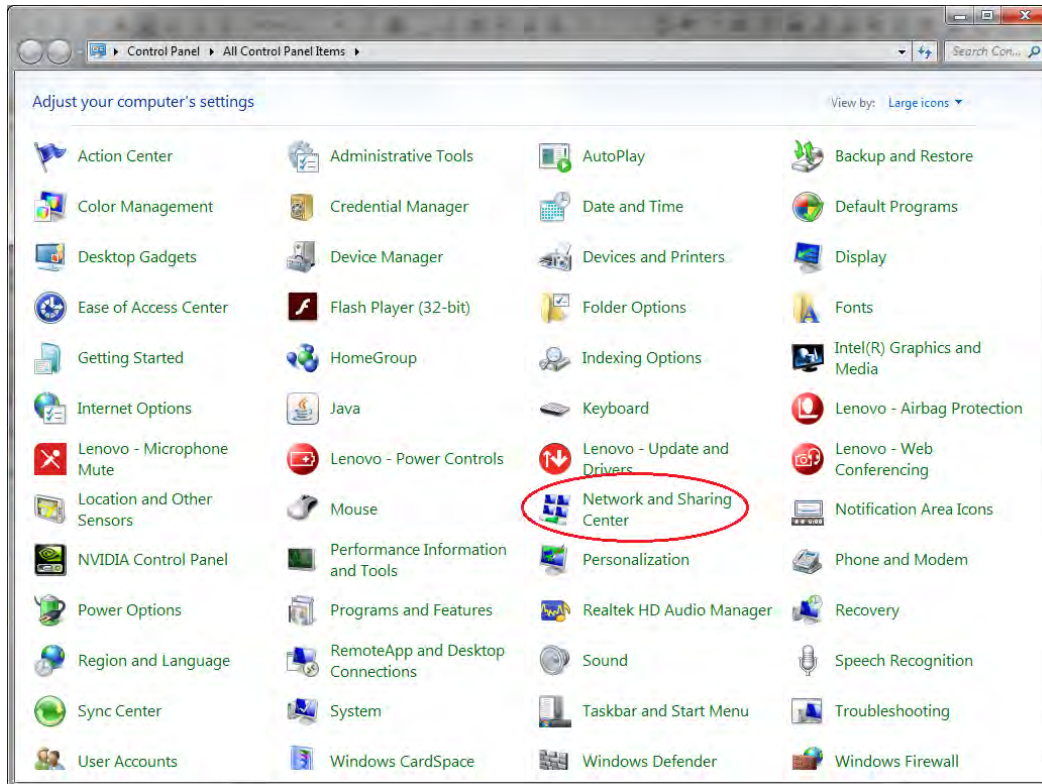

FIG. 8: Panel de control del PC

- c. Haga clic en Cambiar configuración del adaptador.

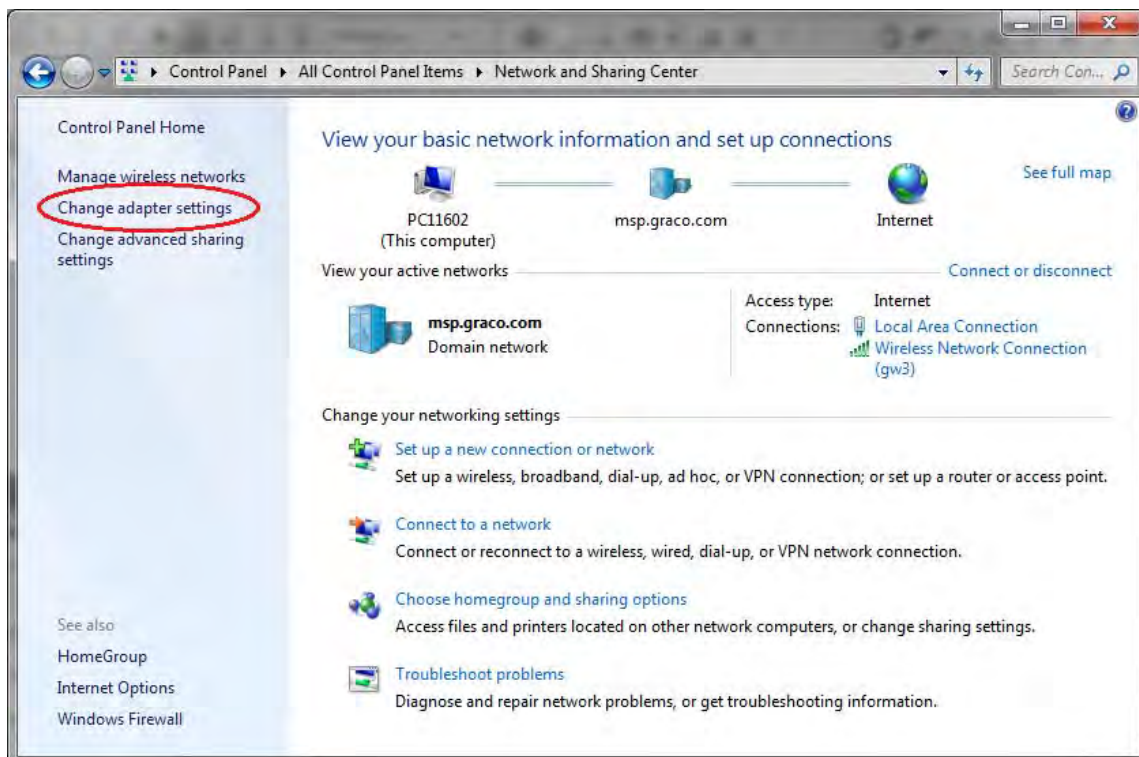
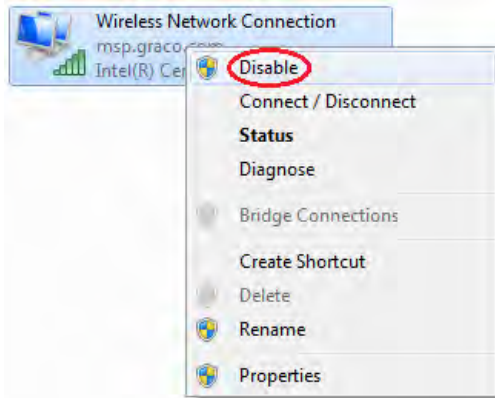
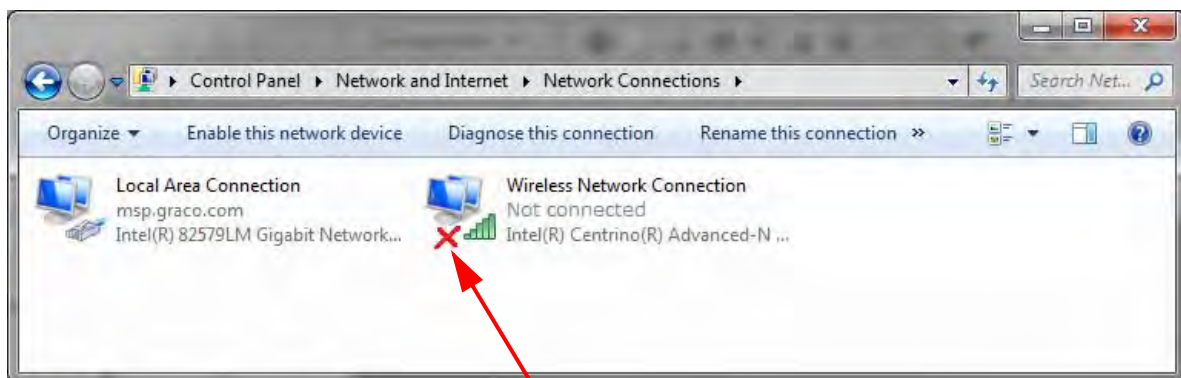

FIG. 9: Cambiar configuración del adaptador

- d. Si tiene un adaptador inalámbrico en el ordenador, haga clic con el botón derecho y deshabilite el adaptador. Esto es para evitar que el ordenador intente buscar el ProMix 2KS en la red inalámbrica en lugar de en la red de área local.



- e. Haga doble clic en la Conexión de área local.



NOTA: Si se trata de un portátil y apagó el wifi, verá una "X" roja en su conexión inalámbrica.

FIG. 10: Conexiones de red

- f. Seleccione Propiedades y seleccione después Protocolo de Internet versión 4 (TCP/IPv4). Haga clic en Propiedades.

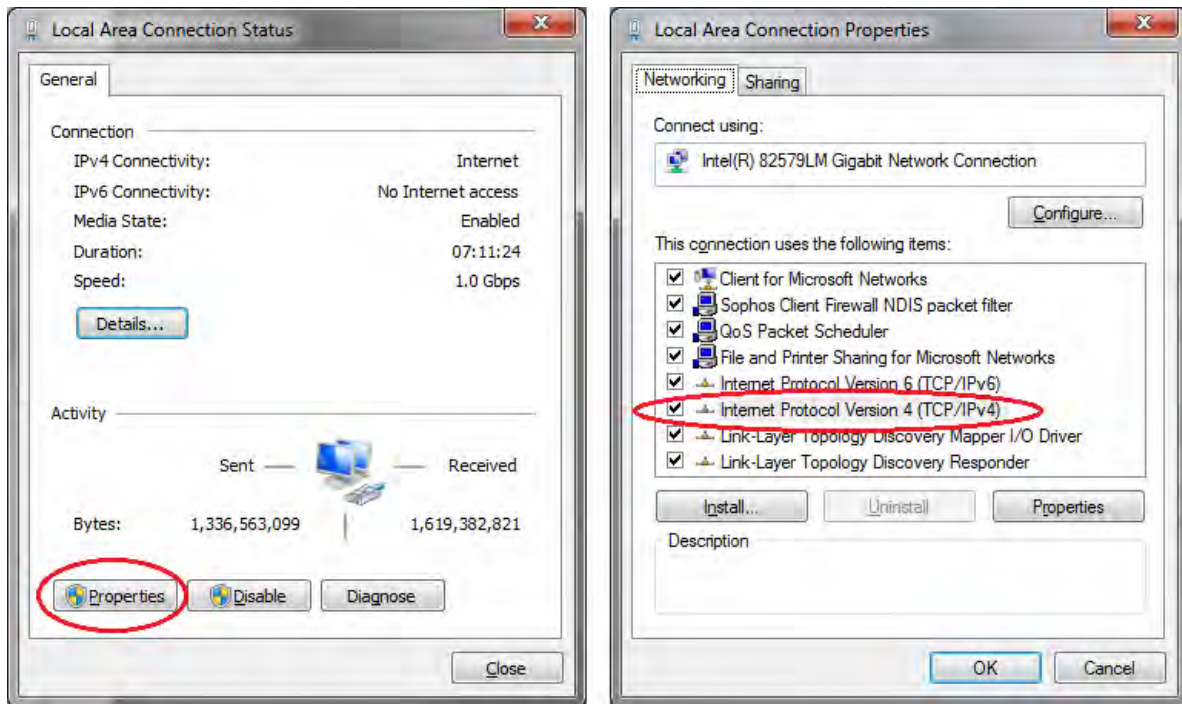

Fig. 11: Propiedades de Conexión del área local

- g. Seleccione la pestaña Configuración alternativa, Configurada por el usuario, e introduzca los datos siguientes:

IP address (Dirección IP): 192.168.178.100

Subnet Mask (Máscara de subred):
255.255.255.0

Default gateway (Puerta de enlace predeterminada): 192.168.178.1

NOTA: Si no aparece la pestaña Configuración alternativa, aplique estos valores en la pestaña General.

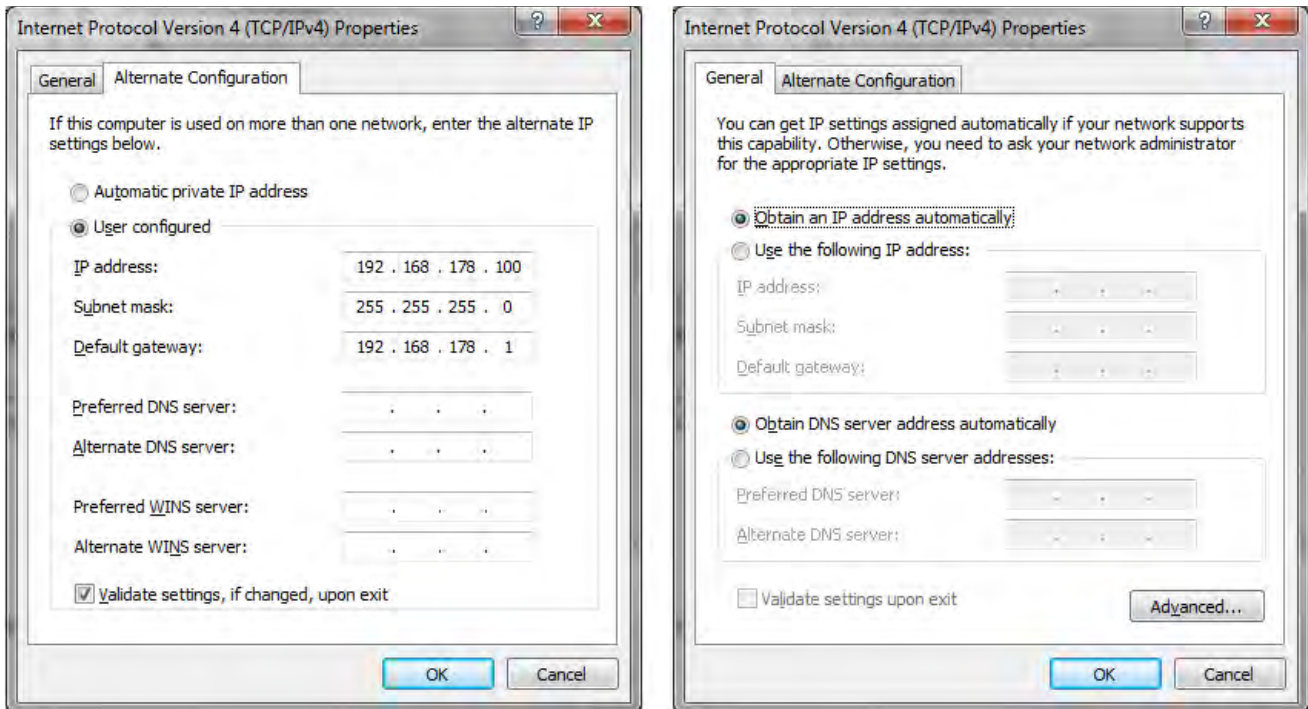

Fig. 12: Pestañas Configuración alternativa y General

NOTA: Para volver a conectarse a la red de usuario, cambie el ajuste de nuevo a "Obtener una dirección IP automáticamente".

- h. Haga clic en Aceptar para aceptar los cambios y cierre la ventana de Propiedades de Protocolo de Internet (TCP/IP).
 - i. Haga clic en Aceptar para cerrar la ventana Conexión del área local.
 - j. Cierre la ventana Conexiones de red
4. En el EasyKey, vaya a System Configuration Screen 5 (Pantalla de Configuración del Sistema 5) y escriba el número IP asignado a ese EasyKey (1-99).

5. Seleccione y ejecute la aplicación PropertyEditor.exe

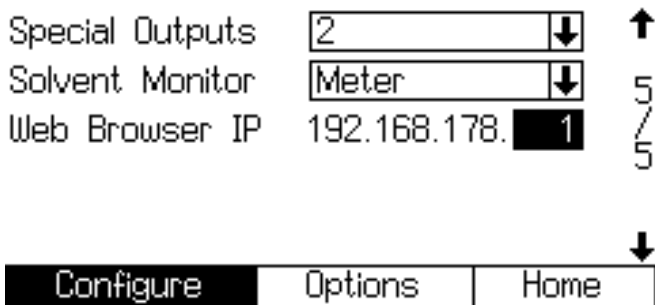
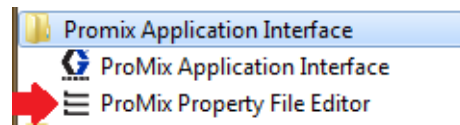

Fig. 13: Pantalla de configuración del sistema 5

o

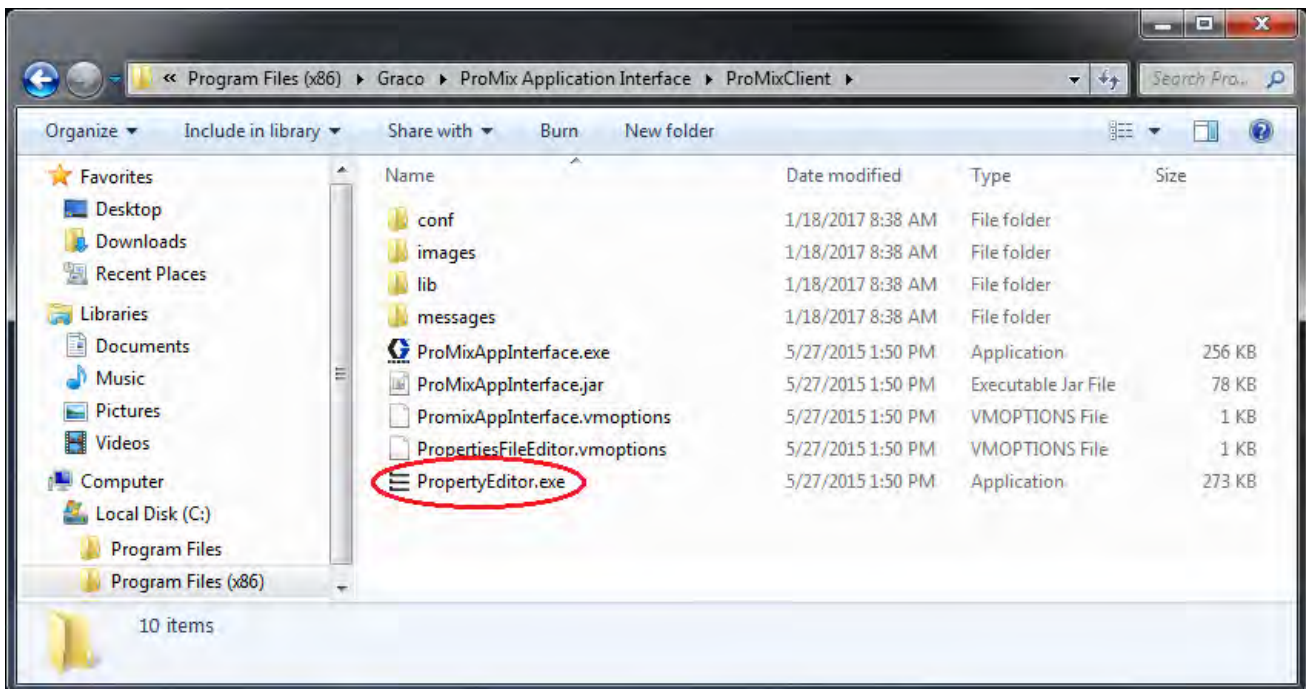

FIG. 14: Icono de ProMix Property Editor

a. El Editor de Propiedades le permite editar la dirección IP del ProMix 2KS con la que desea comunicar. Modifique esta dirección para adecuarla a la configuración de dirección del paso 3.

6. Abra ProMix Application Interface desde el menú Inicio o abra el archivo desde archivos de Programa. Consulte el punto 1d para más detalles.

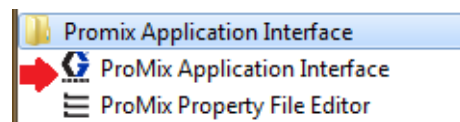
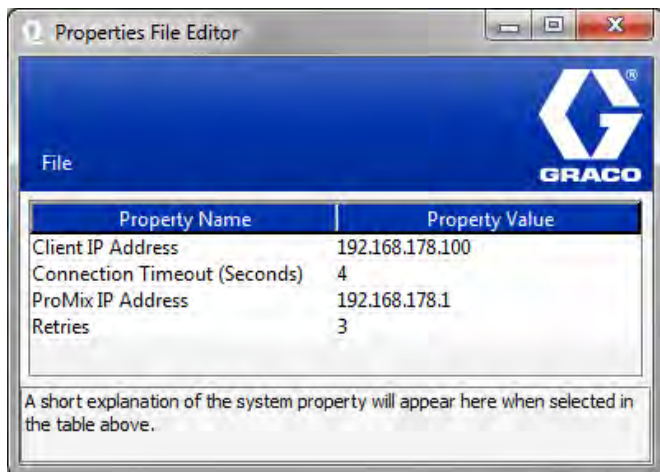

FIG. 15: Editor de propiedades

- Haga clic en la opción Interface y seleccione la Conexión de área local a la que se ha asignado este programa.

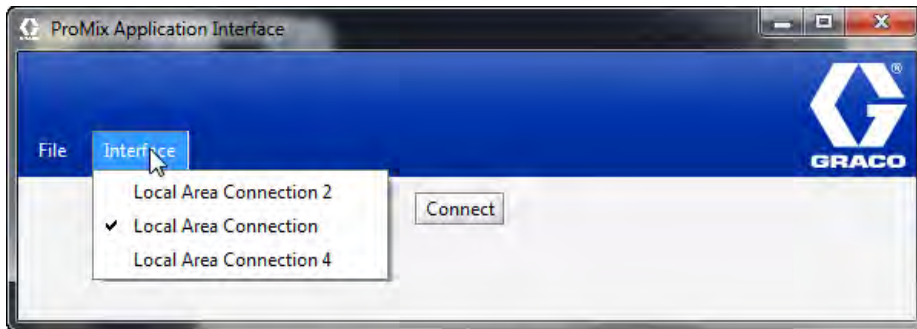

FIG. 16: Propiedades de Conexión del área local

- Pulse el botón Connect (Conectar). Deberá quedar conectado a ProMix 2KS, por la BWI.



FIG. 17. Pantalla principal BWI

Pantallas de navegación de la web

Desde las pantallas centrales de BWI (consulte FIG. 7) el operador puede seleccionar Ajustes, Software/Reset o Informes.

NOTA: Antes de poner en funcionamiento el programa BWI, revise la pantalla de Estado EasyKey para asegurarse que el sistema está en Standby.

Ajuste

Descargar los valores de ajustes – guarda la configuración del ProMix 2KS/3KS en el PC. Este archivo puede abrirse y editarse utilizando Microsoft Excel, o utilizarse para configurar múltiples sistemas.

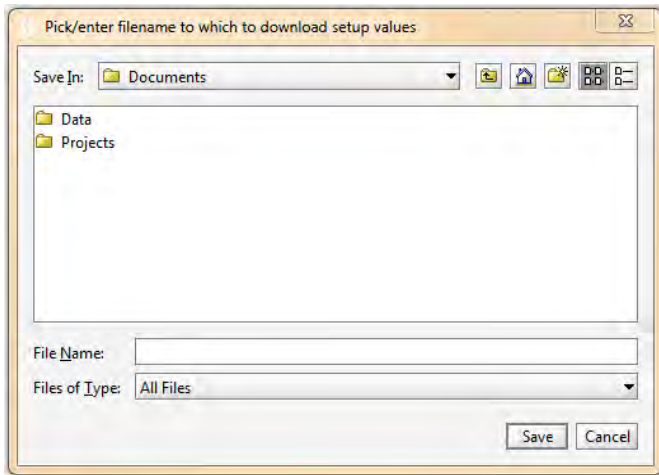
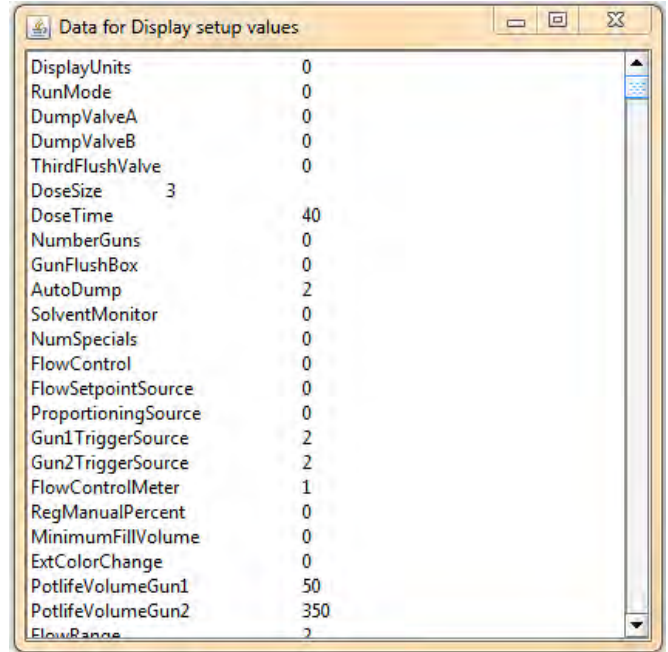

FIG. 18: Descargar los valores de configuración

Restaurar los valores de configuración - permite descargar y restaurar los archivos en el ProMix 2KS/3KS.

Visualizar los valores de configuración - indica los valores que se están utilizando actualmente en el sistema. Permite al operario verificar que se están utilizando los valores correctos. Vea FIG. 19.



Parameter	Value
DisplayUnits	0
RunMode	0
DumpValveA	0
DumpValveB	0
ThirdFlushValve	0
DoseSize	3
DoseTime	40
NumberGuns	0
GunFlushBox	0
AutoDump	2
SolventMonitor	0
NumSpecials	0
FlowControl	0
FlowSetpointSource	0
ProportioningSource	0
Gun1TriggerSource	2
Gun2TriggerSource	2
FlowControlMeter	1
RegManualPercent	0
MinimumFillVolume	0
ExtColorChange	0
PotlifeVolumeGun1	50
PotlifeVolumeGun2	350
FlowRange	2

FIG. 19: Ajustes de Pantalla

Descargar el idioma personalizado - guarda el idioma actual del sistema en el PC. Vea FIG. 20. Este archivo se abre y se añade un idioma personalizado a la columna B del archivo Excel.

NOTA: Los idiomas personalizados se limitan a caracteres Ascii y Ascii ampliado y a un máximo de 32 caracteres. Para poder descargarlo fácilmente, guarde el archivo Excel como un archivo delineado tabular.

Restaurar el idioma personalizado - permite cargar el archivo del idioma personalizado en el TOF ProMix 2KS/3KS.

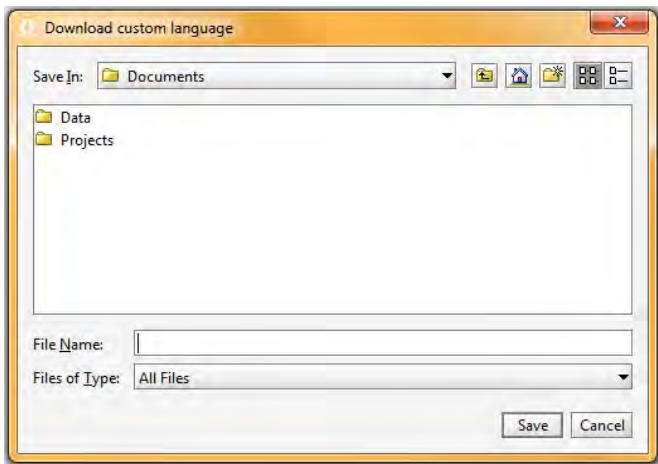

FIG. 20: Descargar el idioma personalizado

Finalizar la tarea actual - finaliza una tarea y añade el material al informe de consumo. Saltará una pantalla de confirmación. Vea FIG. 21.

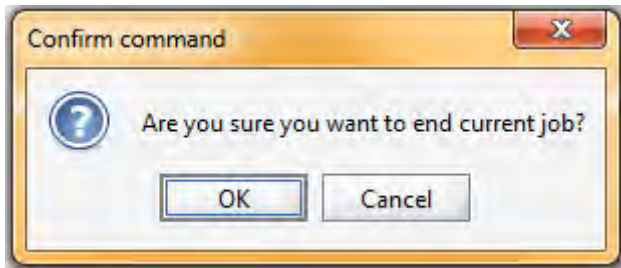

FIG. 21: Finalizar la tarea actual

Reiniciar el software

Instalar EasyKey - instala el programa oficial del fabricante para el dispositivo actual (aproximadamente 6 minutos). Vea FIG. 22.

NOTA: Si está usando Graco Gateway en su ordenador, desconecte el cable del EasyKey antes de actualizar ProMix 2KS/3KSel software.

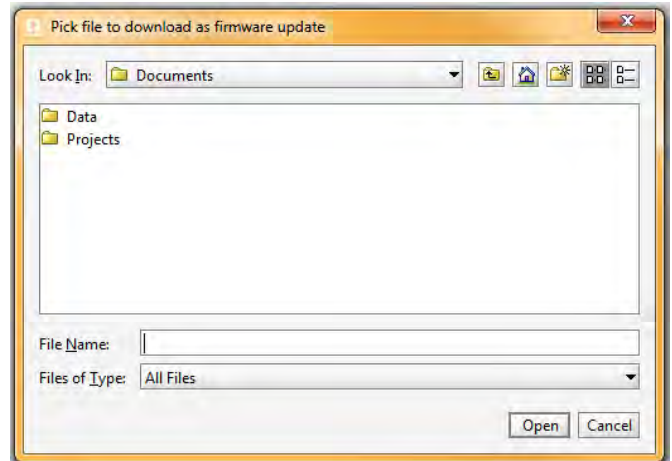

FIG. 22: Instalación del software EasyKey

Reiniciar ajustes - el sistema vuelve al modo predeterminado en fábrica. Saltará una pantalla de confirmación. Vea FIG. 23.

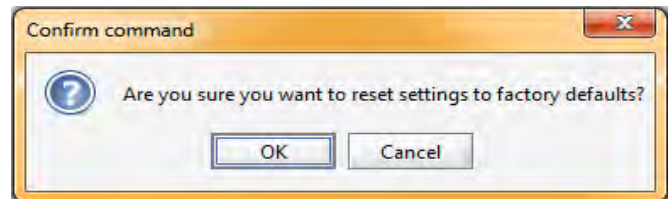

FIG. 23: Reiniciar los ajustes

Reiniciar contraseña - borra la contraseña si ésta se ha perdido o la ha olvidado. Saltará una pantalla de confirmación. Vea FIG. 23.

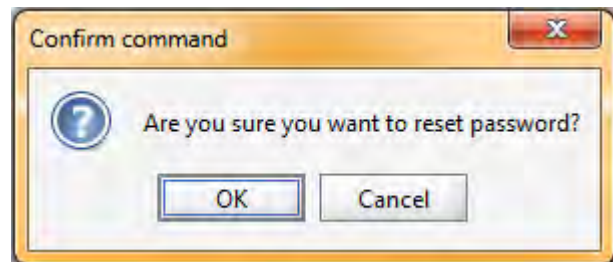
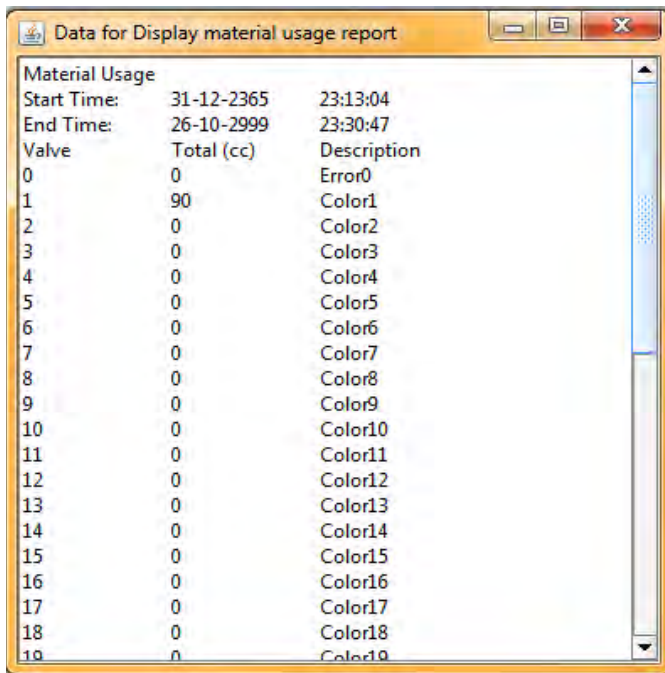

FIG. 24: Reiniciar la contraseña

Reportes

NOTA: Visualizar el informe de consumo del material - muestra el material pulverizado desde el ProMix 2KS/3KS. Vea FIG. 25.



Valve	Total (cc)	Description
0	0	Error0
1	90	Color1
2	0	Color2
3	0	Color3
4	0	Color4
5	0	Color5
6	0	Color6
7	0	Color7
8	0	Color8
9	0	Color9
10	0	Color10
11	0	Color11
12	0	Color12
13	0	Color13
14	0	Color14
15	0	Color15
16	0	Color16
17	0	Color17
18	0	Color18
19	0	Color19

FIG. 25: Visualizar el informe de consumo del material

Borrar el informe de consumo del material - borra el consumo de material de la pantalla de visualización.

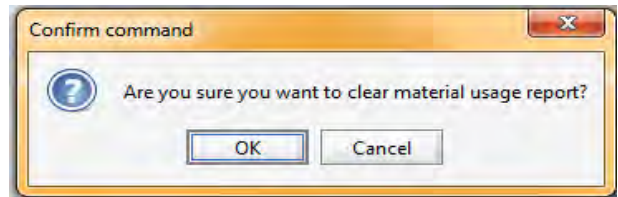

FIG. 26: Borrar el informe del consumo de material

Descargar el registro de la tarea – descarga el registro de la tarea en el PC.

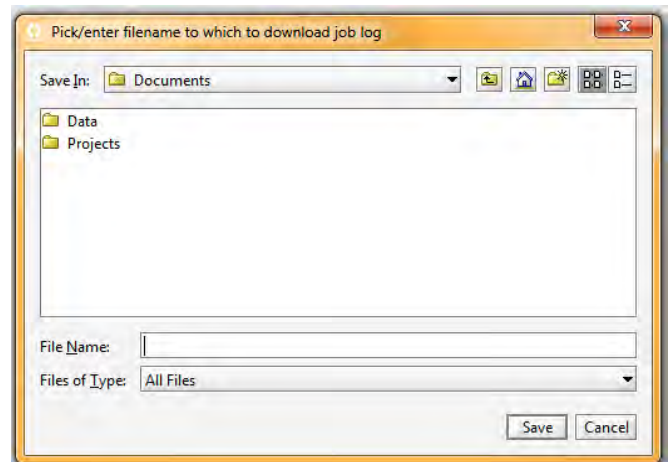

FIG. 27: Descargar el registro de la tarea

Descargar el registro de errores - descarga el registro de errores en el PC.

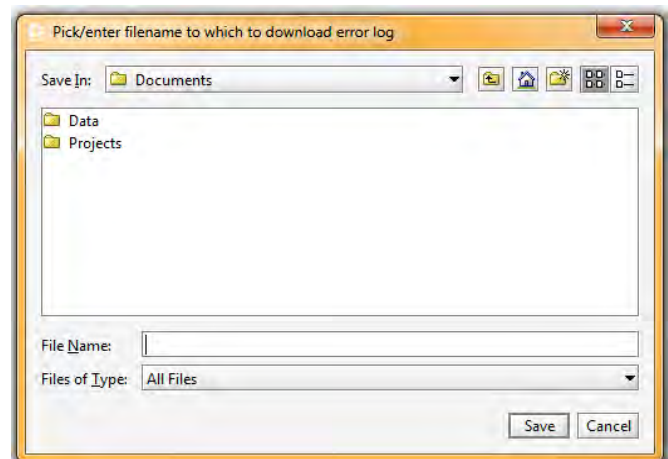

FIG. 28: Descargar el registro de errores

Visualizar el registro de la tarea - muestra el número de tarea, la fecha, la hora, el receptor, la relación de mezcla, los valores deseados, el volumen, el total global y cualquier error que se haya producido durante la tarea. Vea FIG. 32.

Visualizar el registro de errores - visualiza el número de alarmas, la fecha, la hora, la receta, y el tipo de error. Vea FIG. 29.

Alarm	Date	Time	Recipe	Error
001	12-31-2999	23:59:30	61	E17
002	12-24-2999	23:51:42	1	E17
003	12-31-2999	23:59:30	61	E17
004	12-31-2999	23:59:53	1	E17
005	12-31-2999	23:59:30	61	E17
006	12-31-2999	23:59:02	1	E17
007	12-31-2999	23:59:30	61	E17
008	12-31-2999	23:59:50	1	E17
009	12-31-2999	23:59:30	61	E17
010	12-31-2999	23:45:48	1	E17
011	12-31-2999	23:59:30	61	E17
012	12-31-2999	23:59:33	61	E17
013	12-31-2999	23:59:30	61	E17
014	12-31-2999	23:59:18	61	E17
015	12-31-2999	23:59:30	61	E17
016	12-10-2999	23:55:23	61	E17
017	12-31-2999	23:59:30	61	E17
018	12-10-2999	23:42:09	1	E17
019	12-31-2999	23:59:30	61	E17
020	12-31-2999	23:05:13	61	E17
021	12-31-2999	23:59:30	61	E17
022	12-31-2999	23:41:12	61	E17

FIG. 29: Visualizar el registro de errores

Borrar el registro de la tarea – borra las tareas de la pantalla de visualización. Saltará una pantalla de confirmación. Vea FIG. 30.

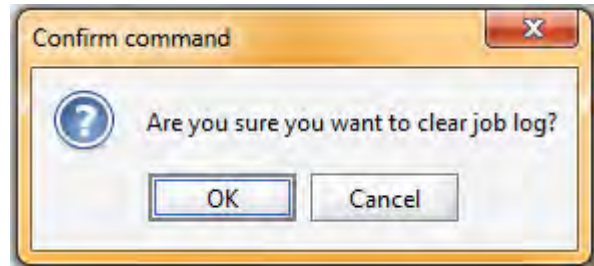

FIG. 30: Borrar el registro de la tarea

Borrar el registro de errores – borra los errores de la pantalla de visualización. Saltará una pantalla de confirmación. Vea FIG. 31.

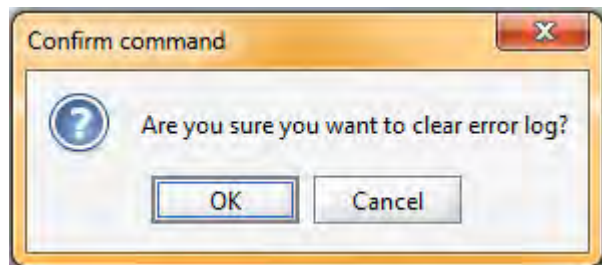

FIG. 31: Borrar el registro de errores

Index	Job	Date	Time	Recipe	Ratio	Target	Vol A (cc)	Vol B (cc)	Vol S (cc)
001	000000010	12-26-2999	23:41:34	5	0.00	1.0	0	0	0
002	000000009	12-26-2999	23:40:48	4	0.00	1.0	0	0	0
003	000000008	12-24-2999	23:12:09	7	0.00	1.0	0	0	0
004	000000007	12-24-2999	23:09:21	7	0.00	1.0	0	0	0
005	000000006	12-24-2999	23:06:47	7	0.00	1.0	0	0	0
006	000000005	12-24-2999	23:05:15	10	0.00	1.0	0	0	0
007	000000004	12-24-2999	23:00:49	10	0.00	1.0	0	0	0
008	000000003	12-24-2999	23:59:53	12	0.00	1.0	0	0	0
009	000000002	12-24-2999	23:58:36	2	0.00	1.0	0	0	0
010	000000000	12-31-2999	23:59:25	1	0.00	1.0	0	0	0

Baje hacia la derecha para ver el Total Global y los Errores

NOTA: Para ProMix 3KS, aparece una columna para Vol C.

FIG. 32: Visualizar el registro de la tarea

Instale el Módulo de la Interfaz Avanzada de Web (AWI)

Información general

La Interfaz Avanzada para Web de Graco (AWI) permite la comunicación entre múltiples ProMix 2KS/3KS y un PC en Ethernet, permitiendo a los usuarios monitorizar la ProMix 2KS/3KSvisión y cambiar los parámetros del sistema de ajustes y crear informes.

NOTA: La vista de las pantallas en este manual se muestran usando Microsoft Windows XP.

Ubicación

El módulo AWI puede instalarse en una red ProMix (consulte FIG. 35) o en una Red LAN (consulte FIG. 36).

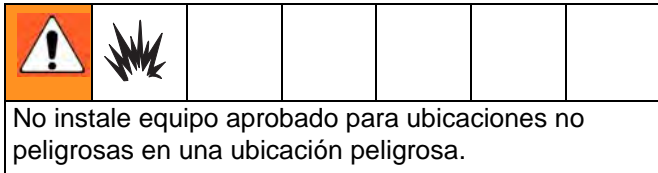

Instale el módulo cerca del EasyKey, en una zona segura.

Montaje

1. Vea **Dimensiones**, en la página 47.
2. Compruebe que la pared y la tornillería utilizada para el montaje son suficientemente fuertes como para aguantar el peso del equipo, fluidos, mangueras y el esfuerzo generado durante el funcionamiento.
3. Utilizando el equipo como plantilla, marque los orificios en la pared, a una altura conveniente para el operario, de forma que pueda acceder fácilmente al equipo para las revisiones.
4. Taladre los orificios de montaje en la pared. Instale los anclajes necesarios.
5. Atornille el equipo de forma segura.

Conecte el Módulo a EasyKey y al PC

AVISO

Para evitar daños en la tarjeta de circuito durante la revisión, utilice una muñequera correctamente conectada a tierra.

1. Apague la corriente del ProMix 2KS/3KS (posición 0). FIG. 33. Corte también la corriente en el disyuntor principal.

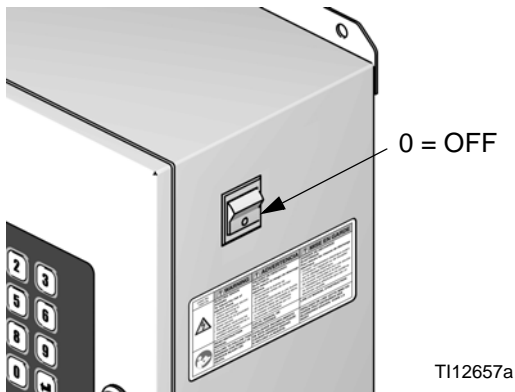

FIG. 33: Sistema Apagado

2. Lleve un cable CAT5 desde el conector EasyKey a través del pasacables y conéctelo a cualquier puerto en el módulo AWI. Conecte otro cable CAT5 desde el módulo AWI al PC. Vea FIG. 34.
3. Enchufe el cable del módulo.

NOTA: los múltiples concentradores AWI del servidor pueden conectarse al módulo master AWI en serie. Vea FIG. 35. Pedido Pieza Concentrador nº 15V336 consulte la página 45.

EasyKey (Vista inferior)

Módulo de Interfaz web avanzada

Conecte los cables CAT5 a cualquier puerto del módulo

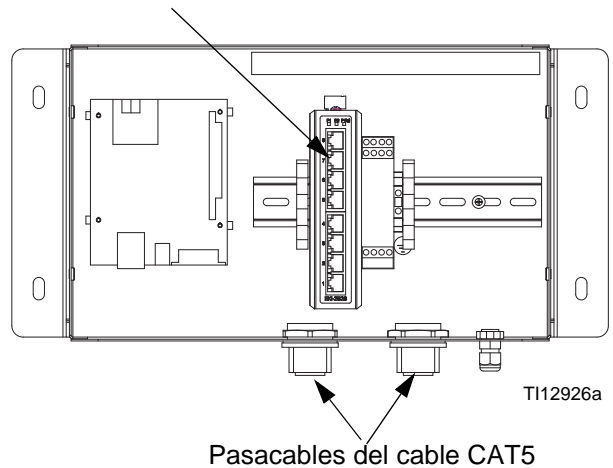
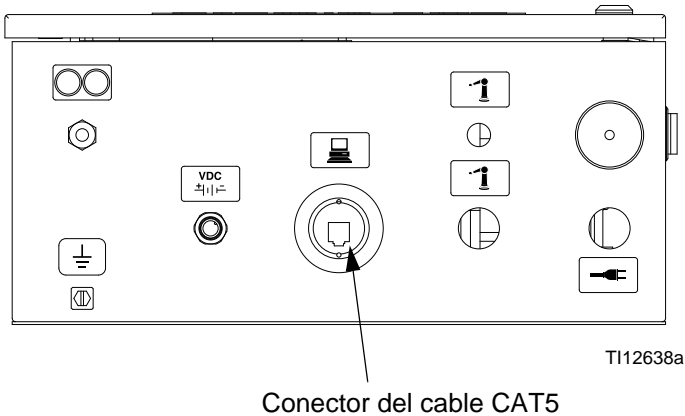
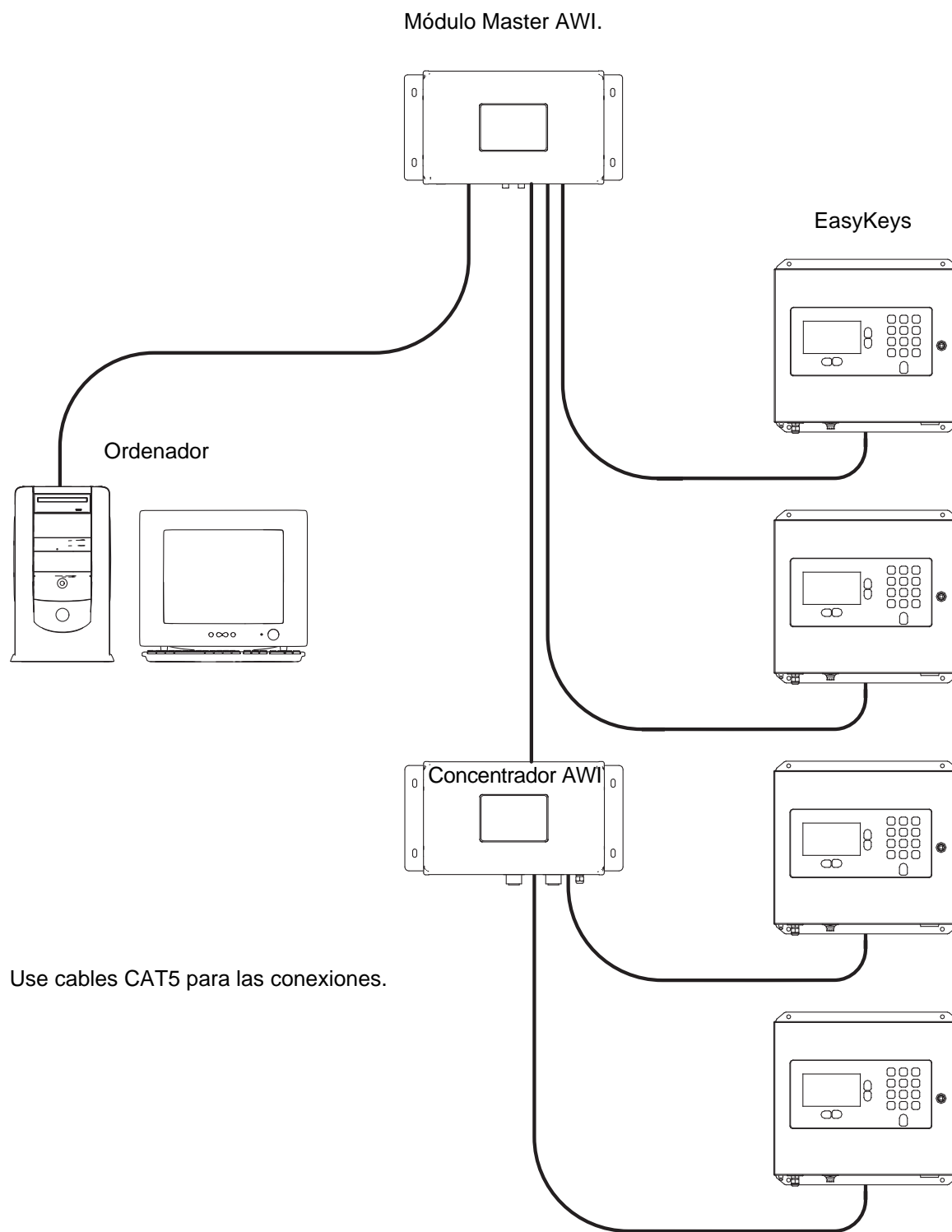
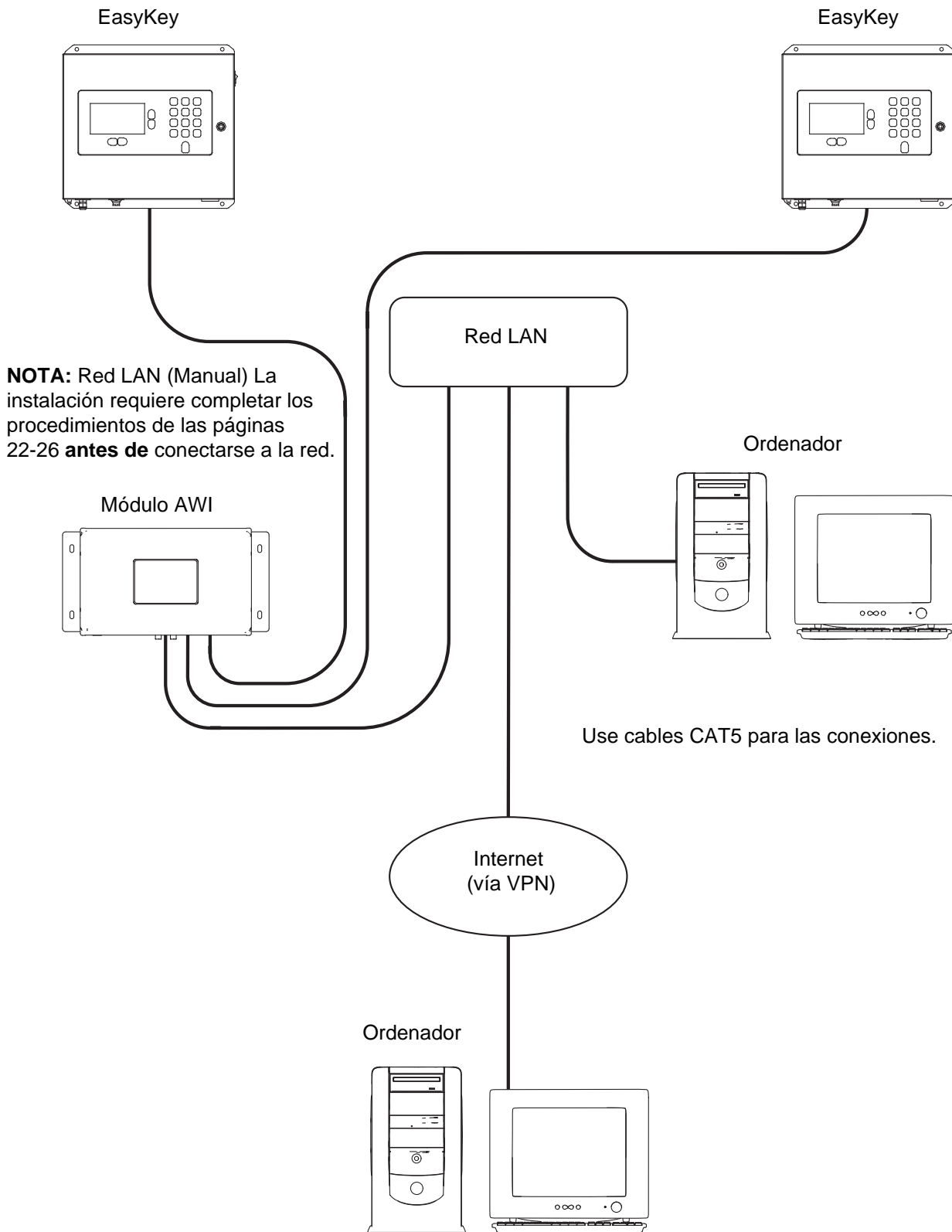

FIG. 34: EasyKey Puntos de Conexión del Cable del Módulo.



T113065a

FIG. 35: ProMix Instalación Típica de Red



T113064b

FIG. 36: Red LAN (Manual) Instalación Típica.

Configuración del Ordenador

Ajuste una dirección IP Automática

Vea FIG. 37. En su ordenador, vaya a Panel de Control>Conexiones de Red>Conexión de Área Local>Propiedades>Protocolo de Internet (TCP/IP). Verifique que selecciona "Obtener una dirección IP automáticamente" en la ventana de Propiedades TCP/IP. Si no, ajústelo como se muestra. Haga click en OK y cierre el Panel de Control.

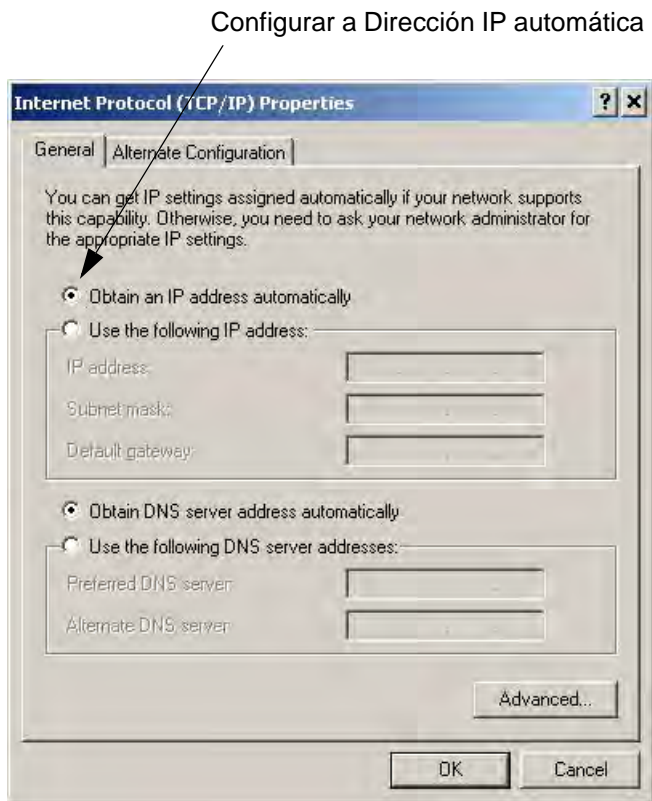

FIG. 37: Configurar una Dirección IP automática

Iniciación del sistema

NOTA: La iniciación del sistema debe hacerla un administrador. Este proceso se requiere sólo cuando el sistema se enciende por primera vez.

NOTA: Verifique que la conexión sin cables está apagada (desactivada) antes del paso 1.

1. Abra un navegador. Firefox preferiblemente 3.0 o superior. También es aceptable Microsoft Internet Explorer 6.0 o superior.
2. *Se aplica a Firefox solamente:* Para operar en una red ProMix 2KS/3KScon Firefox tiene que apagar los ajustes Proxy de su navegador. En su navegador Firefoxvaya aHerramientas>Opciones>Avanzado>pestaña de Red>Ajustes de Conexión. Haga click en "No proxy" Vea FIG. 38

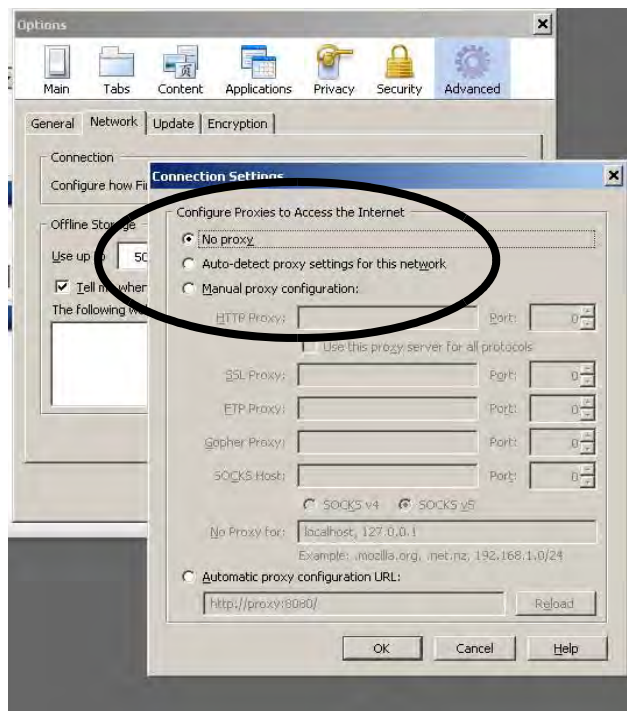

FIG. 38: Apague los ajustes Proxy (Firefox solamente)

3. Escriba **http://gracoawi:** en la barra de navegación y presione Enter.

4. Aparecerá la pantalla de bienvenida. Vea FIG. 39. Haga click en Siguiente.



FIG. 39: Paso 1 de Inicialización del sistema

5. Aparecerá la pantalla de Seguridad. Vea FIG. 40. El administrador debe rellenar todos los campos. Haga click en Siguiente.



FIG. 40: Paso 2 de Inicialización del sistema

6. La inicialización está completada. Vea FIG. 41. Haga click en Terminar.



FIG. 41: Paso 3 de Inicialización del sistema

7. Aparecerá la pantalla de registro. Vea FIG. 42. Escriba el usuario y contraseña que introdujo en el paso 5. Haga click en Sign in. Aparecerá la pantalla de Red. Vea la página 27.



FIG. 42: Pantalla de registro

Recuperar contraseña

1. Si introduce la contraseña equivocada, se bloqueará la entrada. Vea FIG. 43. Haga click en el icono de bloquear  par ainiciar la secuencia de recuperación de la contraseña.



Haga click en el icono de bloquear.

FIG. 43: Entrada bloqueada

2. Vea FIG. 44. El sistema le pedirá su nombre de usuario. Escriba el nombre que introdujo en el paso 5 en la página 23, luego haga click en Next.

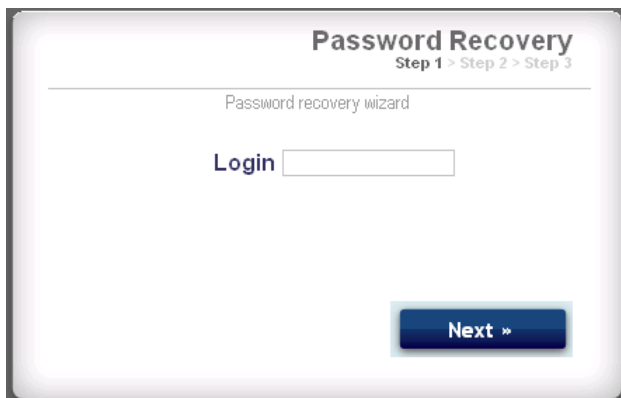

FIG. 44: Recuperación de la contraseña paso 1

3. El sistema le pedirá entonces la pregunta secreta que introdujo en el paso 5. Escriba la respuesta, después haga click en Siguiente.

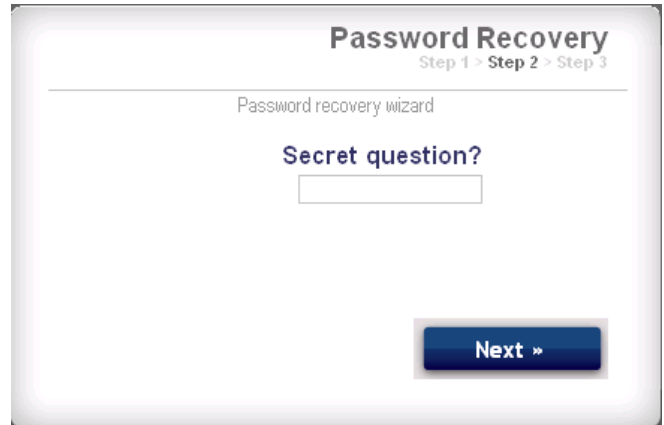

FIG. 45: Recuperación de la contraseña paso 2

4. Si la respuesta es la misma que la que introdujo en el paso 5, el sistema le enviará una nueva contraseña. Introduzca la nueva contraseña dos veces, después haga click en Siguiente. El sistema volverá a la página de registro, FIG. 42.



FIG. 46: Recuperación de la contraseña paso 3

Ajuste la Configuración de Red

ProMix 2KS/3KS Configuración de Red

En una Red ProMix 2KS/3KS, el módulo AWI está conectado a una EasyKey y un ordenador personal. Se pueden conectar hasta 100 EasyKeys en la red. Vea FIG. 35.

Para seleccionar una red ProMix 2KS/3KS vaya a la pestaña de ajustes y seleccione redes ProMix. Vea FIG. 47.

Haga click en guardar.

Apague los ajustes de Proxy solamente Firefox. Vea la página 22.

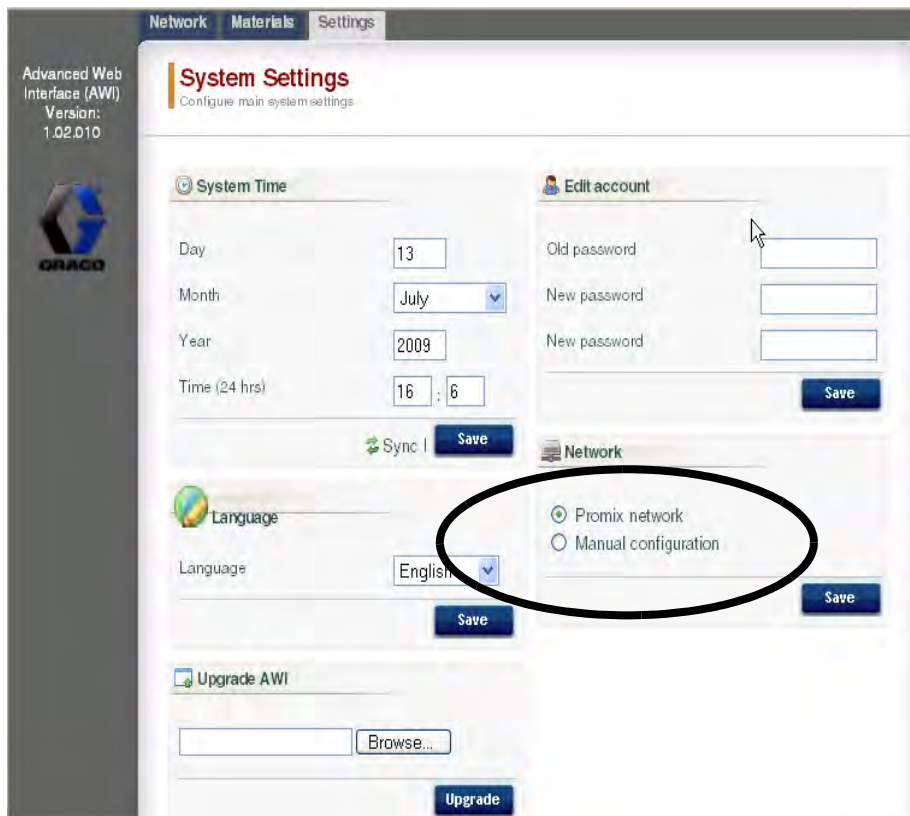

FIG. 47: Ajustes de Red ProMix 2KS/3KS

Configuración (Manual) de Red LAN

Vea FIG. 36. Una configuración (Manual) de Red LAN le permite trabajar a través de una red local. Se pueden conectar hasta 100 EasyKeys en la red. El EasyKeysy el módulo AWI **deben** estar en la misma subred. El EasyKeys se puede conectar a cualquier LAN drop.

NOTA: Para cambiar la configuración (Manual) de una LAN, debe conectar primero al AWI via red ProMix 2KS/3KS. Consulte las páginas 22-23 para las instrucciones FIG. 35 para la conexión de los cables.

Para seleccionar una configuración LAN (manual) vaya a la pestaña de Ajustes y seleccione la configuración Manual. Se le pedirá la dirección IP, la de la pasarela y la de la Máscara de Red. Pida asistencia a su administrador del sistema. Vea FIG. 48.

NOTA: Use una nueva dirección IP para acceder al AWI; esto reemplaza gracoawi (sólo para sistemas de red LAN).

NOTA: Una vez que haya hecho click en Guardar, el AWI desconectará en ordenador del usuario. Vuelva a conectar el AWI y el ordenador como se muestra FIG. 36. Reconfigure el ordenador del usuario para que sea igual que la nueva configuración de LAN. Luego puede entrar al AWI usando la nueva dirección IP asignada.

Haga click en Guardar para guardar los cambios.



FIG. 48: Ajustes de la Red LAN

Pantallas AWI

Esta sección describe cómo usar las pantallas AWI para acceder y hacer cambios en los ajustes del sistema y recipientes. Para una información completa sobre estos ajustes y sus efectos, consulte la sección Ajustes en el manual de operativa del sistema.

Pestaña de Red

Use la pestaña de Red para seleccionar el EasyKey deseado. Vea FIG. 49.

Cada EasyKey debe tener una sola dirección IP y un solo nombre. Vea la Pantalla de Configuración en FIG. 56 para ajustar el nombre de la Estación (1-99).

Haga click en la EasyKey deseada para acceder a las pantallas de ajuste para ese dispositivo.





FIG. 49: Pestaña de Red

Pestaña Material

Use la pestaña de Materiales para introducir información sobre los Componentes Volátiles (VOC) y los Contaminantes de Aire (HAP) para cada material usado en su sistema, para la cobertura del material. Esta información y el número de pieza están disponibles en el documento MSDS proporcionado por el fabricante del material. Vea FIG. 50.

Los valores VOC pueden establecerse en Lbs/Gal o Gram/Litros según se desee, usando el menú desplegable.

Para añadir nuevo material, haga click en el  botón Plus. Introduzca los valores en los nuevos campos de datos.

Para borrar material, haga click en el botón  Minus.

Para guardar sus cambios, haga click en . Aparecerá una marca (3) cuando se hayan guardado.

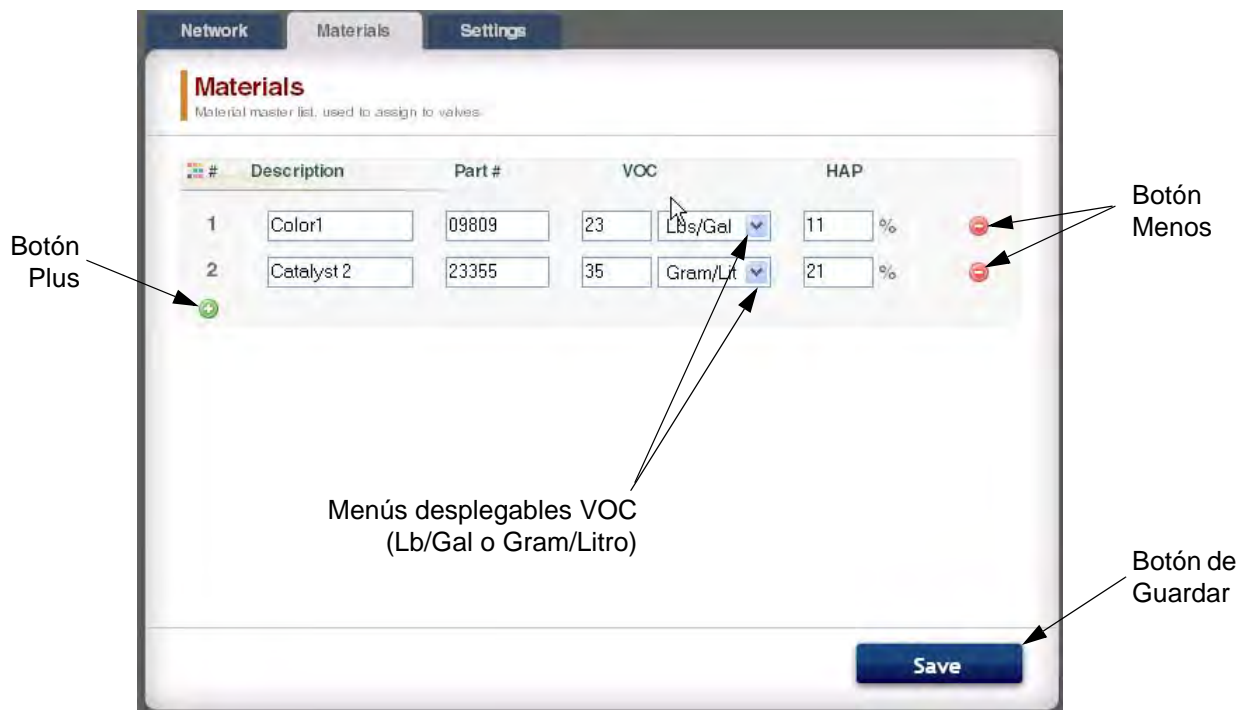



FIG. 50: Pestaña de Materiales

Pestaña de Ajustes

Use la pestaña de Ajustes para configurar los ajustes generales del sistema (Hora, Idioma, AWI y Editar Cuentas).

NOTA: FIG. 51 muestra la pantalla de Ajustes cuando usted se registra como usuario. FIG. 52 muestra la pantalla de Ajustes cuando usted se registra como administrador del sistema.

Ajuste del tiempo.

Para sincronizar los ajustes del tiempo en todos los dispositivos en red ProMix 2KS/3KS, haga click en el botón Sync.  Sync Los cambios se realizarán en aproximadamente un minuto.

Ajustar idioma

Ajuste el idioma deseado del texto de la pantalla, usando el menú desplegable. Seleccione inglés (predeterminado), español, francés, alemán, italiano, holandés, japonés, (Kanji), coreano y chino (simplificado).

Actualizar el software AWI

Para actualizar AWI, descargue primero la última versión del software en su ordenador. Póngase en contacto con su distribuidor Graco para obtener información adicional.

Use el botón del Navegador  para localizar el archivo en su ordenador. Marque el archivo.

Haga click en el botón de Actualización  para comenzar.

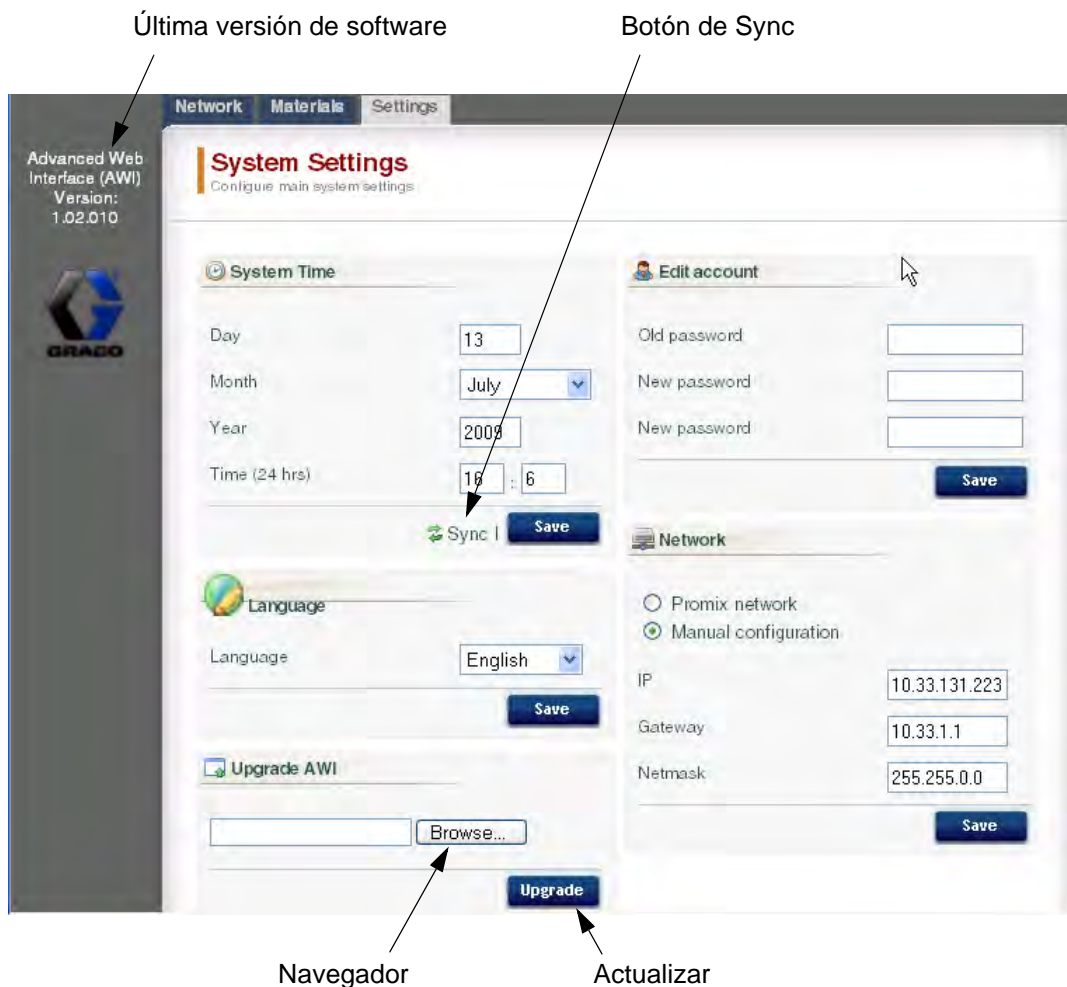







FIG. 51: Pestaña de Ajustes del Sistema (Se muestra la Pantalla del Usuario)

Editar información sobre la cuenta.

NOTA: La información sobre la cuenta puede introducirse sólo por el administrador del sistema. Vea FIG. 52.

- Para añadir una nueva cuenta, haga click en el botón  Añadir Usuario. Introduzca la información en los campos. Haga clic . Aparecerá (3) una marca en la esquina superior derecha al terminar de guardarse.

- Para editar una cuenta existente, haga click en el botón  Editar Usuario. Introduzca la información en los campos. Haga clic . Aparecerá (3) una marca en la esquina superior derecha al terminar de guardarse.
- Para borrar una cuenta existente, haga click en el botón de  Borrar Usuario.

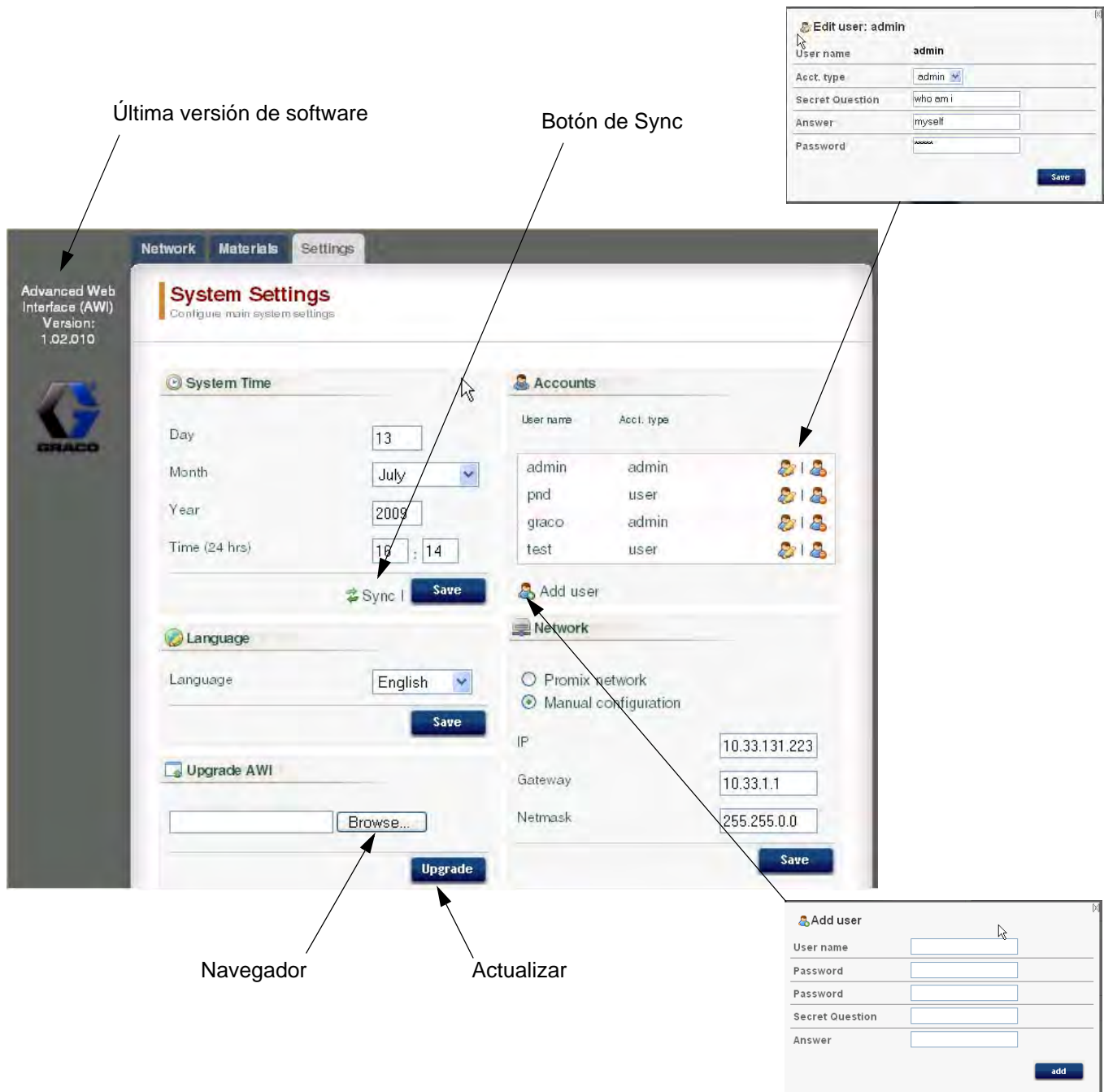

The screenshot shows the 'System Settings' page with the following callouts:

- Última versión de software:** Points to the 'Advanced Web Interface (AWI) Version: 1.02.010' in the top left corner.
- Botón de Sync:** Points to the 'Sync' button in the 'System Time' section.
- Navegador:** Points to the 'Browse...' button in the 'Upgrade AWI' section.
- Actualizar:** Points to the 'Upgrade' button in the 'Upgrade AWI' section.
- Edit user: admin:** A callout window showing the 'Edit user: admin' form with fields for User name (admin), Acct. type (admin), Secret Question (who am i), Answer (myself), and Password.
- Add user:** A callout window showing the 'Add user' form with fields for User name, Password, Secret Question, and Answer.

FIG. 52: Pestaña Ajustes de Sistema (se muestra la pantalla del administrador)

Pantalla de configuración del sistema

Para ver las pantallas de ajustes del sistema, vaya a la pestaña de Red y haga click en el EasyKey deseado para acceder a las pestañas de ajustes para ese dispositivo. Veá FIG. 53.



Haga click en el EasyKey deseado

FIG. 53: Dispositivo Abierto.

Pestaña de Monitor

Seleccione la pestaña de Monitor para ver información desde la pantalla de Estado de EasyKey en tiempo real. Veá FIG. 54.

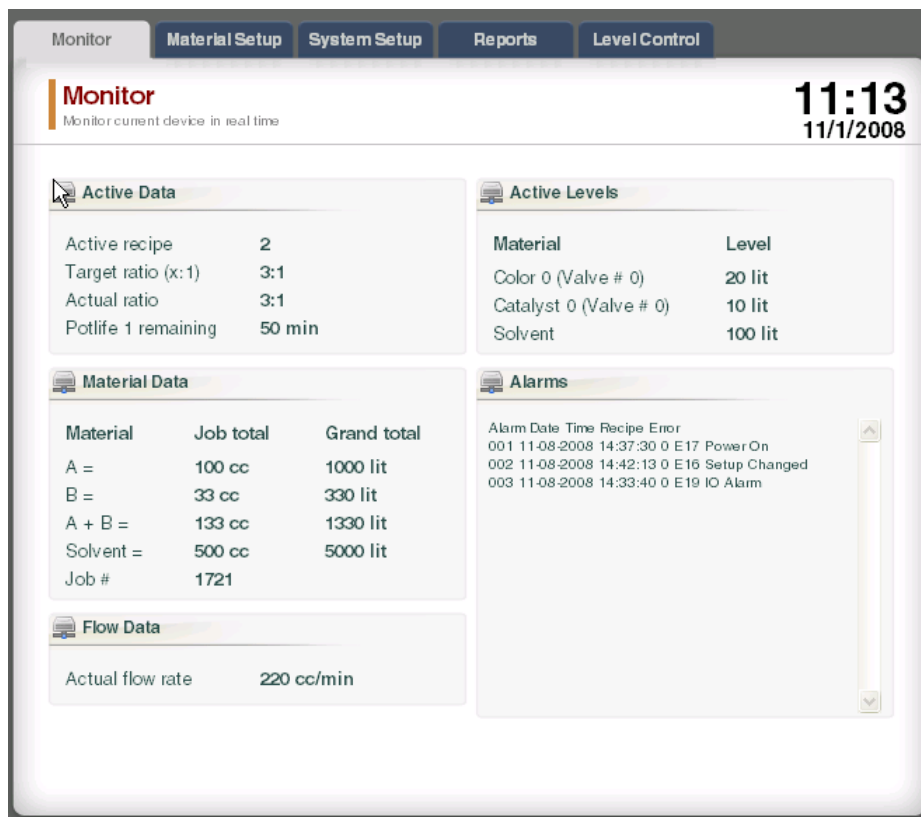



FIG. 54: Pestaña de Monitor

Pestaña de Ajustes de Material.

Vaya a la pestaña de Ajustes de Material para asignar un catalizador reductor de color (en 3KS) y limpie el material para las válvulas activas, usando los menús desplegables. Para 2KS, cada dispositivo puede incluir hasta 30 válvulas de color, 4 válvulas catalizadoras y válvulas con disolvente para lavado. Para 3KS, cada dispositivo puede incluir hasta 25 válvulas de color, 4 válvulas catalizadoras y válvulas con disolvente para lavado. Los materiales listados en cada menú desplegable se establecieron bajo **Pestaña Material** en la página 28. Vea FIG. 55.

Para guardar sus cambios, haga click en

. Aparecerá una marca (3) cuando se hayan guardado.

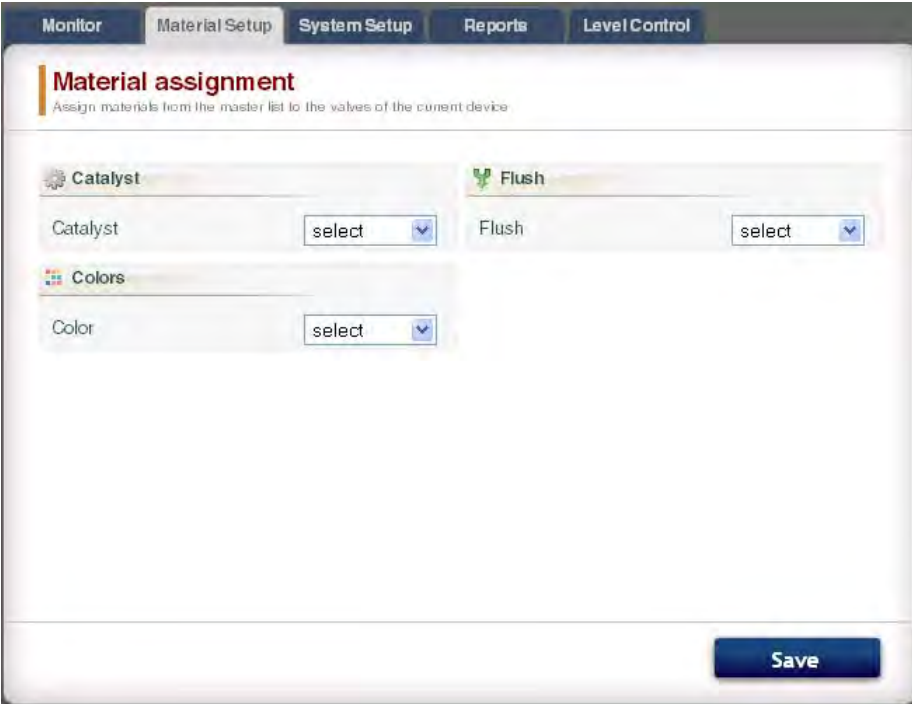

The screenshot displays the 'Material Setup' tab within a software interface. The main heading is 'Material assignment' with a sub-note: 'Assign materials from the master list to the valves of the current device'. Below this, there are three configuration sections, each with a dropdown menu and a 'select' button:

- Catalyst**: A dropdown menu with a 'select' button and a downward arrow.
- Flush**: A dropdown menu with a 'select' button and a downward arrow.
- Color**: A dropdown menu with a 'select' button and a downward arrow.

A blue 'Save' button is positioned at the bottom right of the configuration area.

FIG. 55: Pestaña de Ajustes de Material

Pestaña de Ajustes del Sistema

La pestaña de Ajustes tiene tres pantallas editables:

- La pantalla de **Configuración** corresponde a las pantallas de Configuración del Sistema del EasyKey. Vea FIG. 56. Para una información completa sobre estos ajustes y sus efectos, consulte la sección Ajustes en el manual de operativa del sistema.
- La pantalla **Avanzado** corresponde a la pantalla de Ajustes Avanzados del EasyKey. Vea FIG. 57. Para una información completa sobre estos ajustes y sus efectos, consulte la sección Ajustes en el manual de operativa del sistema.
- La pantalla del **Recipiente** corresponde a la pantalla de Ajustes del Recipiente del EasyKey. Vea FIG. 58. Para una información completa sobre estos ajustes y sus efectos, consulte la sección Ajustes en el manual de operativa del sistema.

Use las flechas ◀ ▶ para ver el recipiente previo o el siguiente, o introduzca los números del recipiente y presione Enter.

Haga click en el botón Cuadro  para crear un cuadro de tiempo del recipiente activo. Vea FIG. 59.

Para guardar sus cambios, haga click en

. Aparecerá una marca (3) cuando se hayan guardado.

NOTA: Los cambios hechos en la pantalla EasyKey antes de hacer click  se sobrescribirán por los datos del AWI.



FIG. 56: Pestaña de Ajustes de Sistema, Pantalla de Configuración.

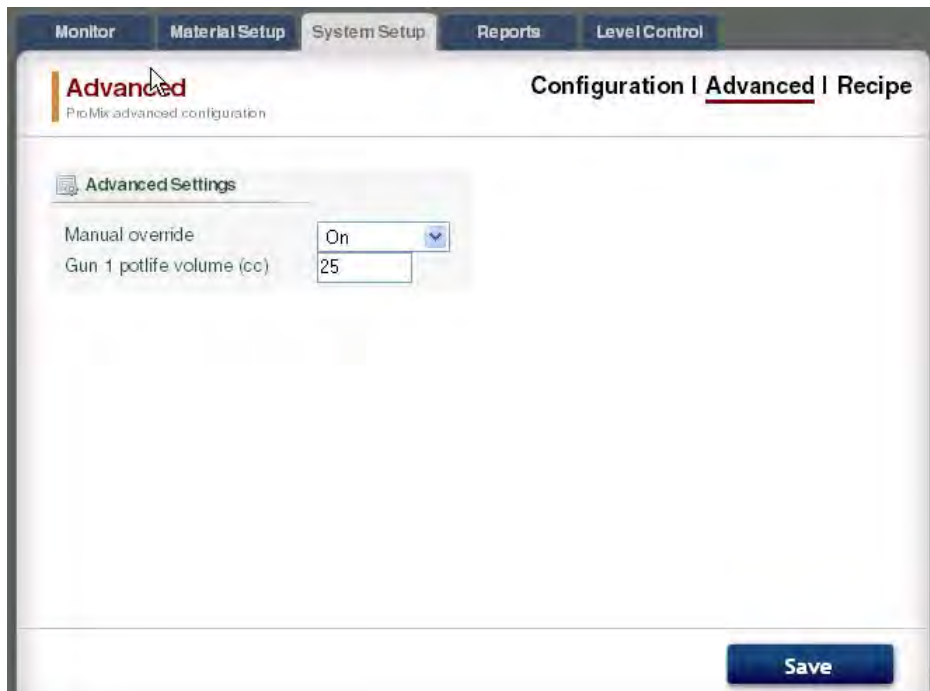

FIG. 57: Pantalla de Ajustes del Sistema, Pantalla Avanzada



Haga click para crear un cuadro de tiempo de recipiente. Vea FIG. 59.

FIG. 58: Pantalla de Ajustes del Sistema, Pantalla del Recipiente.

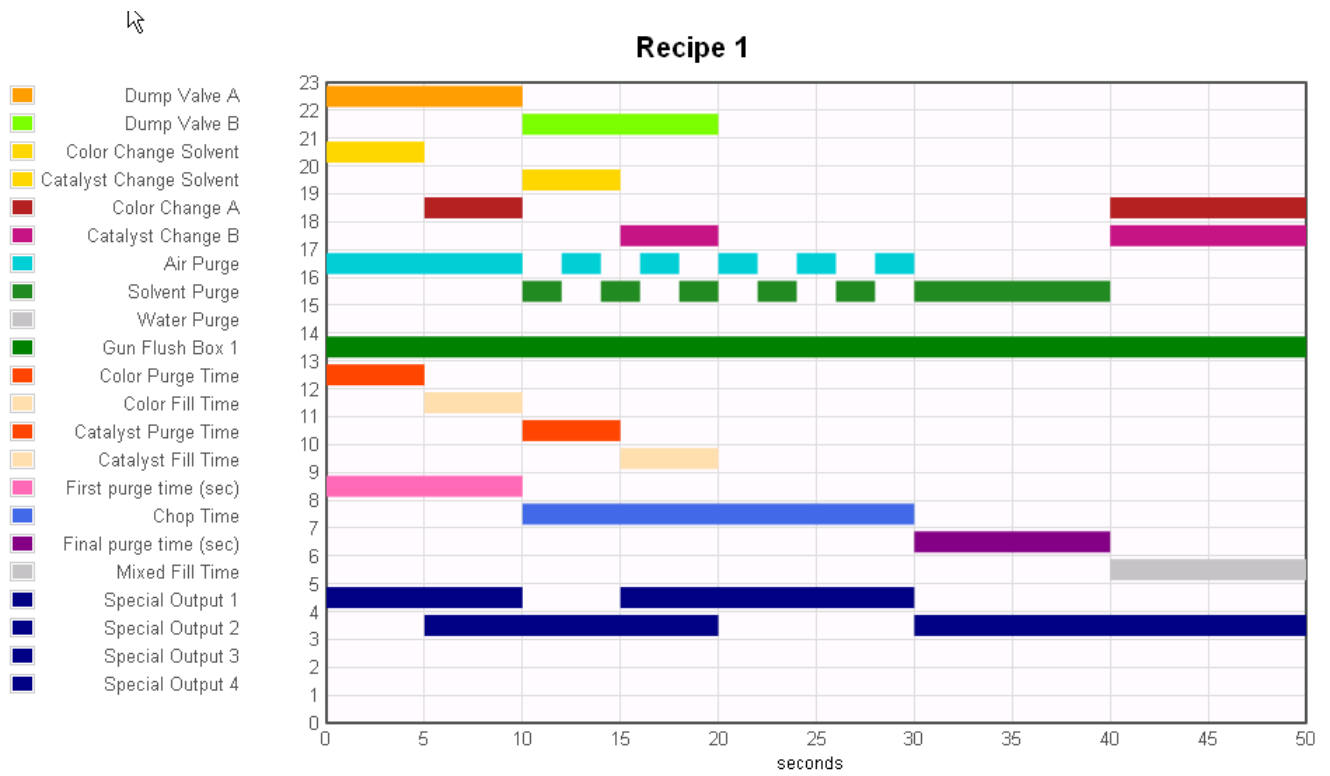

FIG. 59: Cuadro de Tiempo de la muestra del Recipiente

Pestaña de Informes

La pestaña de Informes le permite producir tres informes:

- Informe de Material
- Informe de tareas
- Informe de alarmas

Seleccione el tipo de informe que quiere crear.

Haga click en el formato de salida

deseado  CSV  TXT para el informe.

- CSV (puede importarse hacia Microsoft Excel).
- TXT (Texto plano).

Haga click en el botón Crear  para generar el informe.

Informe de Material

Vea FIG. 60. El informe de Material comprende información VOC y HAP para todos los recipientes y tareas que usen material y el total del material usado. El Informe de Material debe asignarse a una válvula para incluirlo en el informe (consulte página 33).

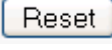
Haga click en el botón de Reset  para comenzar un ciclo nuevo de informes (normalmente mensual).

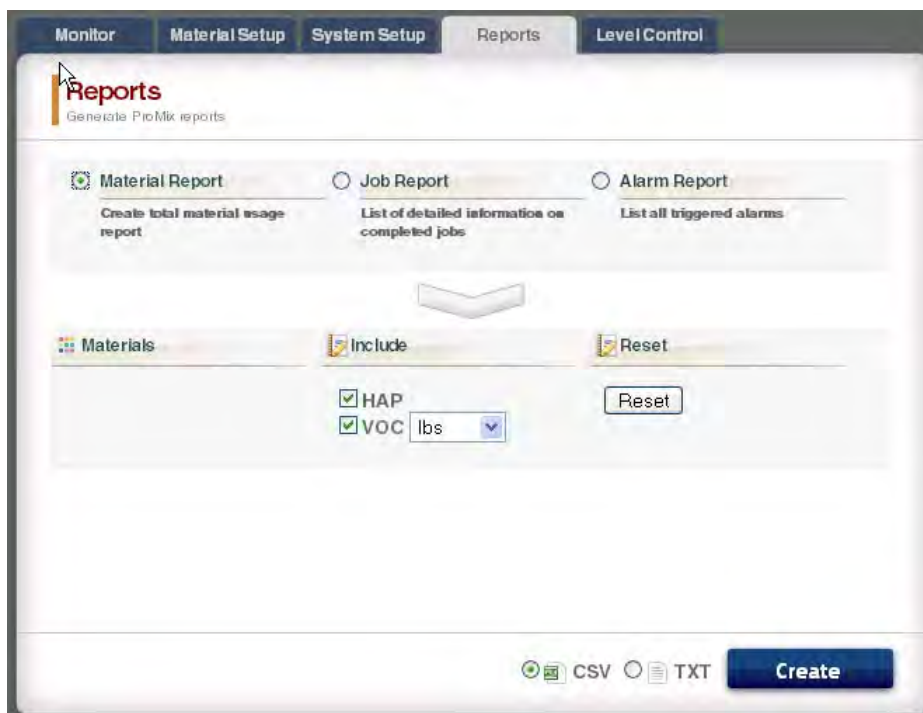



FIG. 60: Pantalla de Informe de Material.

Informe de tareas

Vea FIG. 61. El informe de tareas proporciona información detallada sobre todas las tareas completadas dentro de un período de tiempo designado.

Seleccione la información deseada haciendo click en el cuadrado a la derecha de cada parámetro.

Establezca el marco de tiempo usando los botones del Calendario  a la derecha de cada cuadrado de fecha.

NOTA: Las fechas usan el formato día/mes/año.

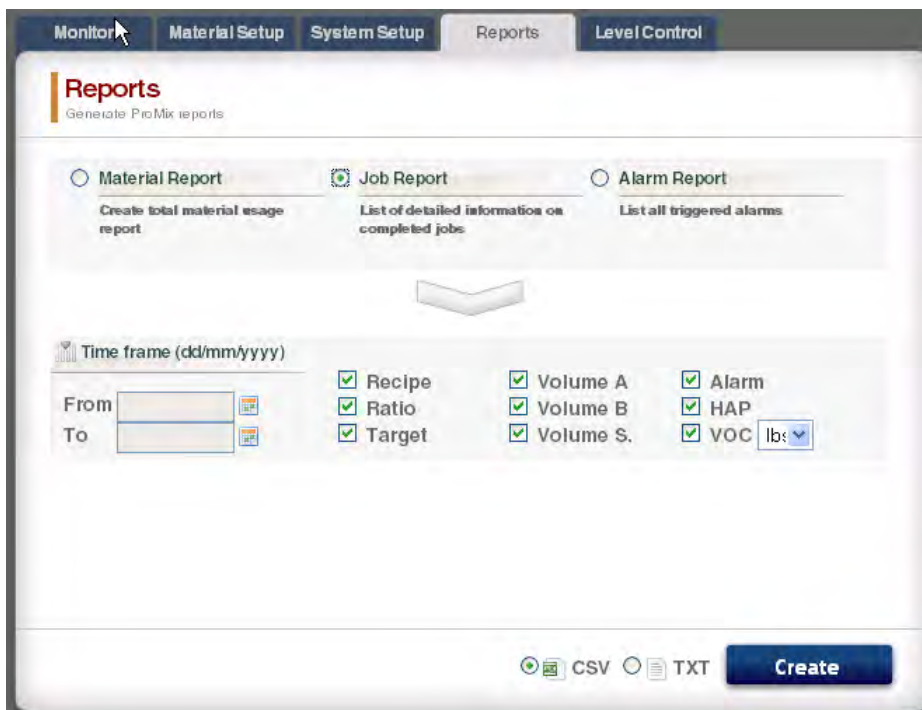



FIG. 61: Pantalla de Informe de Tareas.

Informe de alarmas

Vea FIG. 62. El informe de Alarmas muestra una lista de todas las alarmas activadas dentro de un período de tiempo.

Establezca el marco de tiempo usando los botones del Calendario  a la derecha de cada cuadrado de fecha.

NOTA: Las fechas usan el formato día/mes/año.

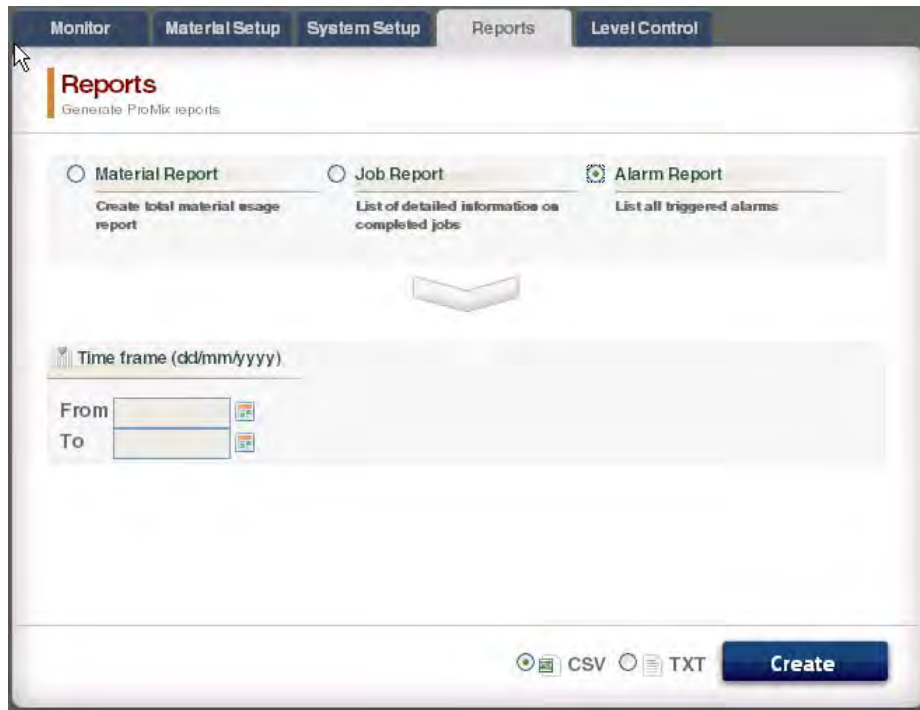

FIG. 62: Pantalla de Informes de Alarmas

Pestaña de Control de Nivel

Vea FIG. 63. La Pestaña de Control de Nivel le permite entrar el volumen del tanque de suministro del material y el nivel de sonido en que se activará la alarma.

La función de la alarma puede encenderse o apagarse para cada válvula de material.

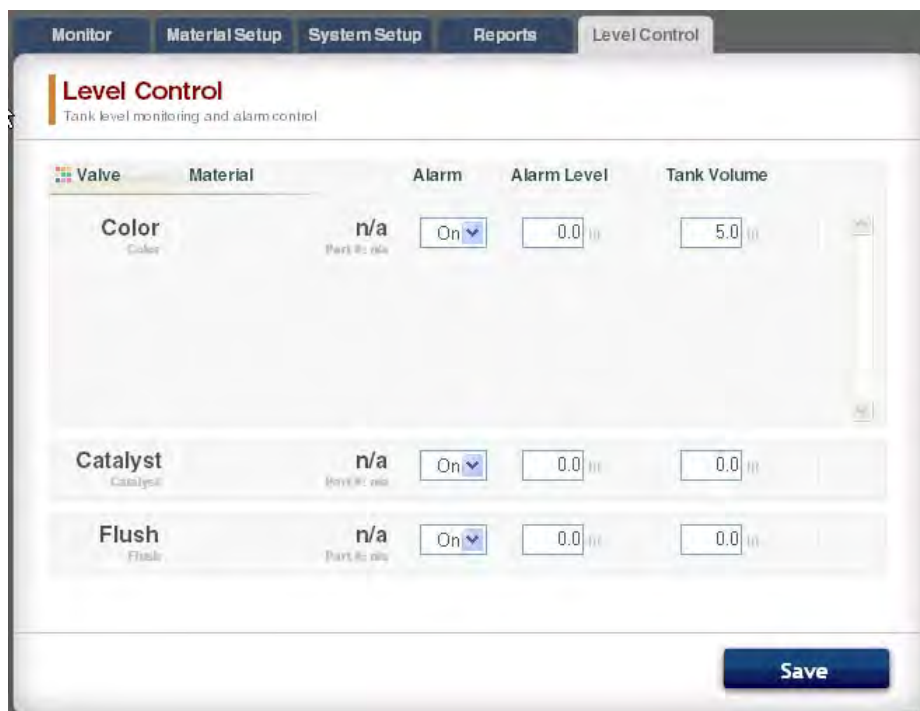

FIG. 63: Pestaña de Nivel de Control

Barra lateral

Vea FIG. 64. La barra lateral se relaciona con la monitorización del EasyKey. Tiene cuatro vínculos a las pantallas relacionadas:

- Guardar - guarda la configuración actual del dispositivo en un archivo.

- Restaurar - Restaura las configuraciones del dispositivo desde un archivo.
- Copiar (Ajustes de Sync) - copia la configuración de este dispositivo en otros dispositivos.
- Instalación de Firmware - Instala firmware para el dispositivo actual (aproximadamente 5 minutos).

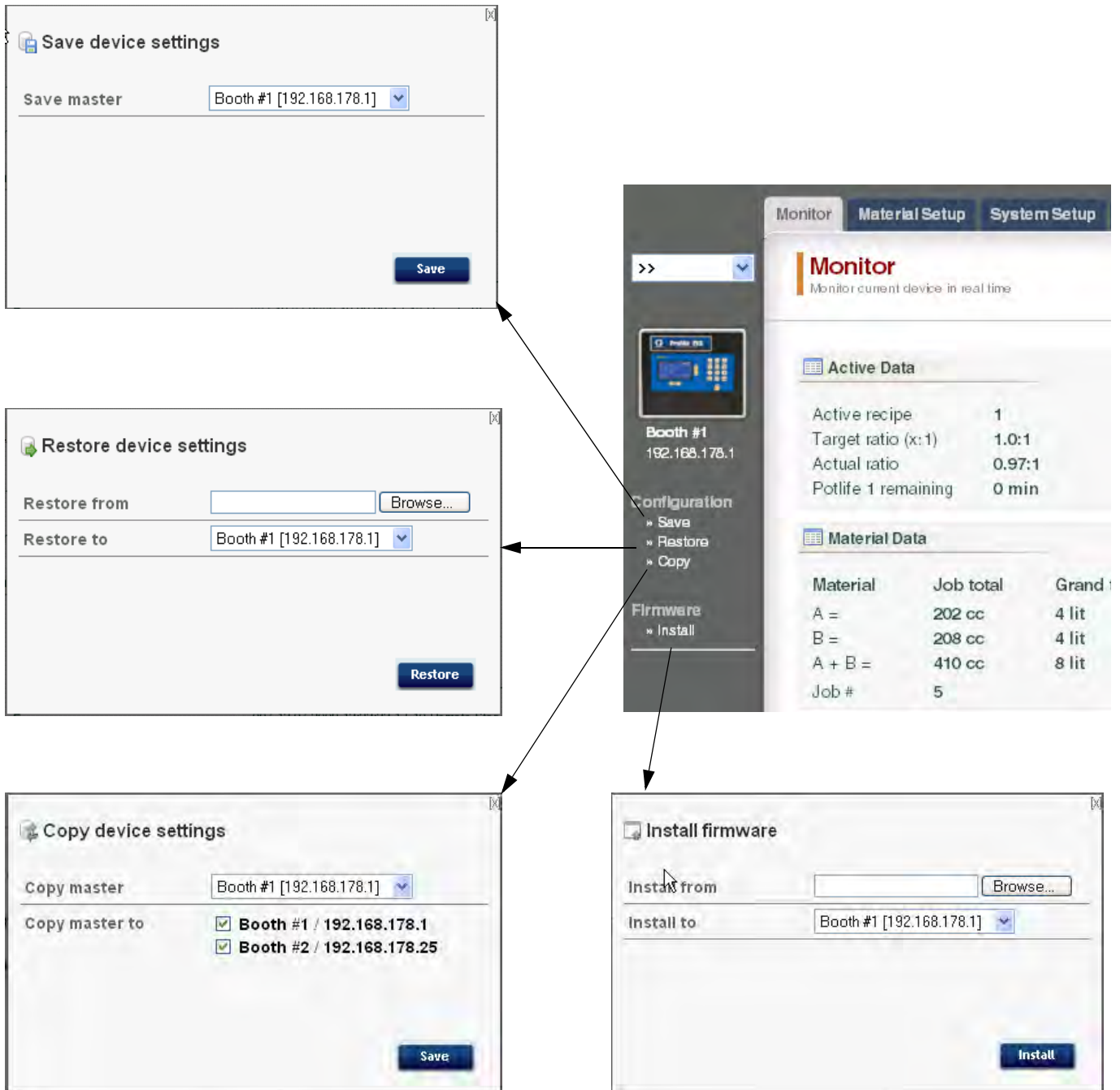



FIG. 64: Barra lateral y pantallas relacionadas.

Reemplazar Teclado AWI

						
---	---	--	--	--	--	--

- Para evitar las descargas eléctricas, apague la antes de revisarla. EasyKey
- Apague el suministro eléctrico en el disyuntor del circuito principal.
- Todo el cableado eléctrico debe ser hecho por un electricista cualificado y cumplir con todos los códigos y normativas locales.
- Lea **Advertencias** Página 3.

AVISO

Para evitar daños en la tarjeta de circuito durante la revisión, utilice la muñequera número 112190 correctamente conectada a tierra.

1. Apague la corriente del ProMix 2KS/3KS (posición 0).
2. Apague el suministro eléctrico en el disyuntor del circuito principal.
3. Abra el módulo AWI.
4. Desconecte el cable (15) y los cables (17, 18) del teclado (22) FIG. 65.
5. Retire los tornillos (21) y el teclado (22).
6. Instale el nuevo teclado. Vuelva a conectar el cable (15) y los cables (17, 18).

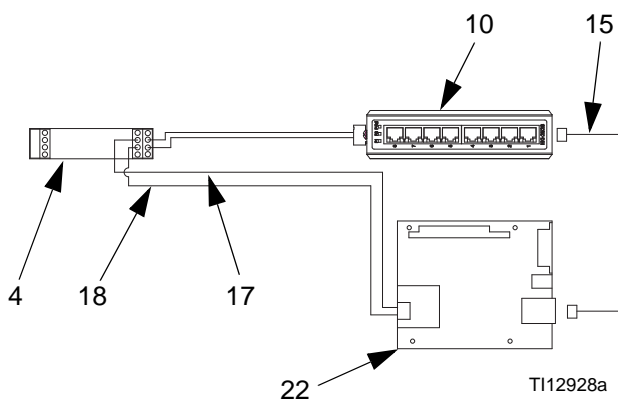
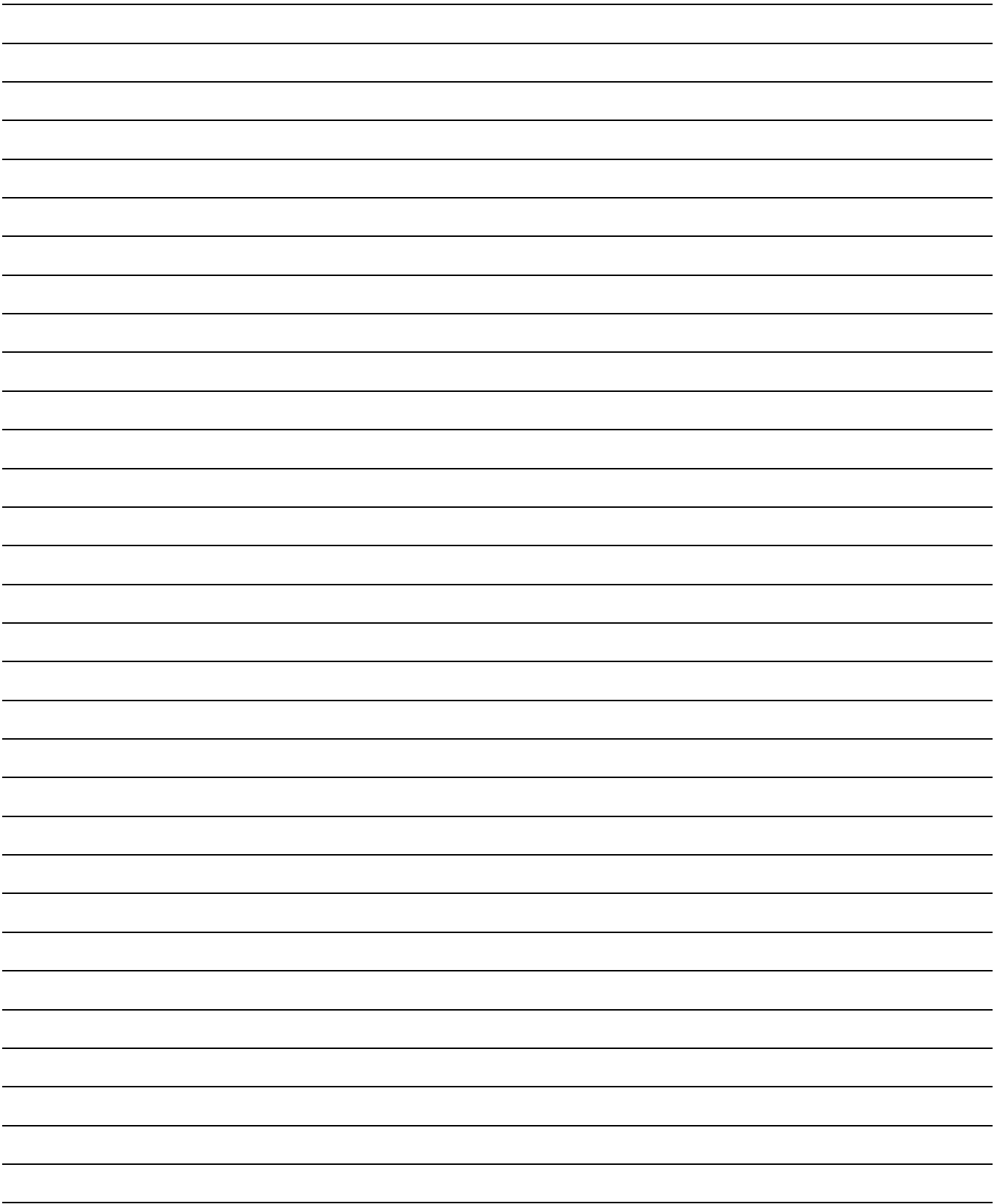
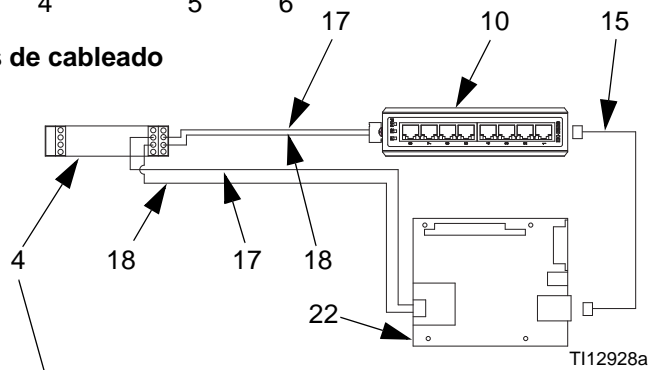
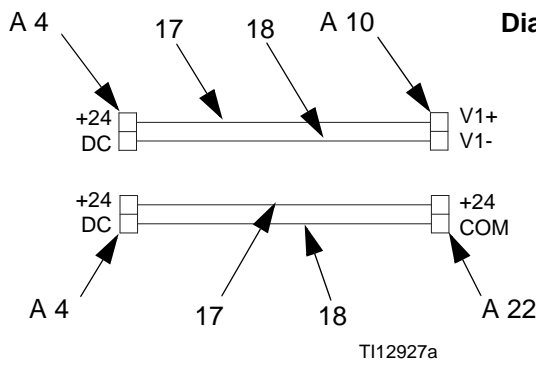
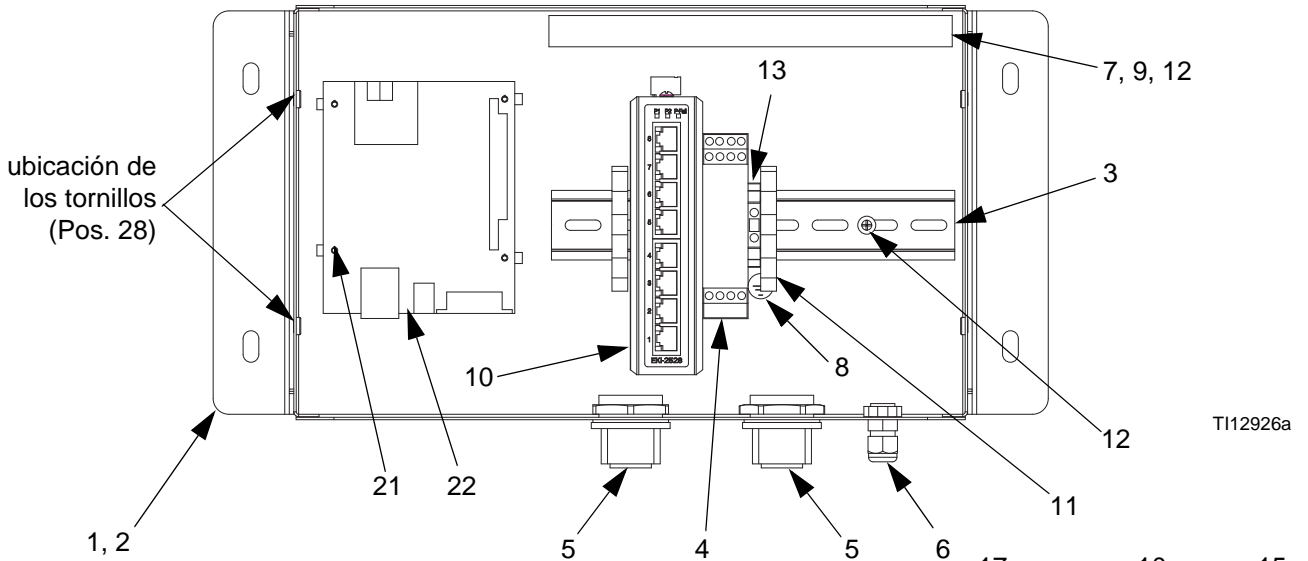

FIG. 65: Remplace el módulo AWI



Piezas

15V337 Módulo de Interfaz web avanzada



○	L1+	FUERA --	○	○
○	NC	DC --	○	○
○	NC	24V ++	○	○
○	N -	1A +DC OK	○	○

Pos.	Ref. pieza.	Descripción	Cant.	Pos.	Ref. pieza.	Descripción	Cant.
1	15V339	PANEL, posterior	1	11	120838	BLOCK, clamp end	2
2	15T752	TAPA	1	12	103833	TORNILLO, troquelado	4
3	n/a	RAIL DIN	1	13	112443	BLOQUE, terminal, conexión a tierra	1
4	120369	ALIMENTACIÓN ELÉCTRICA, 24 VCC	1	15	121994	CABLE, CAT5	1
5	15V345	PASACABLES, entrada de cables	2	17	n/a	CABLE, cobre, 16 ga.; 230mm (9in)	1
6	111987	CONECTOR, liberación de la tensión	1	18	n/a	CABLE, cobre, 16 ga.; 230mm (9in)	1
7	n/a	CANAL DE CABLES	1	21	15V340	PARADA, tablero	4
8	186620	ETIQUETA, tierra	1	22	258355	TABLERO, servidor	1
9	n/a	CUBIERTA, canal de cables	1	28	n/a	TORNILLO, máquina, cabeza hexagonal dentada	4
10	15V342	INTERRUPTOR, ethernet	1				

Las piezas marcadas como n/a no están disponibles por separado.

Concentrador de Servidor de Interfaz Avanzada de Web 15V336

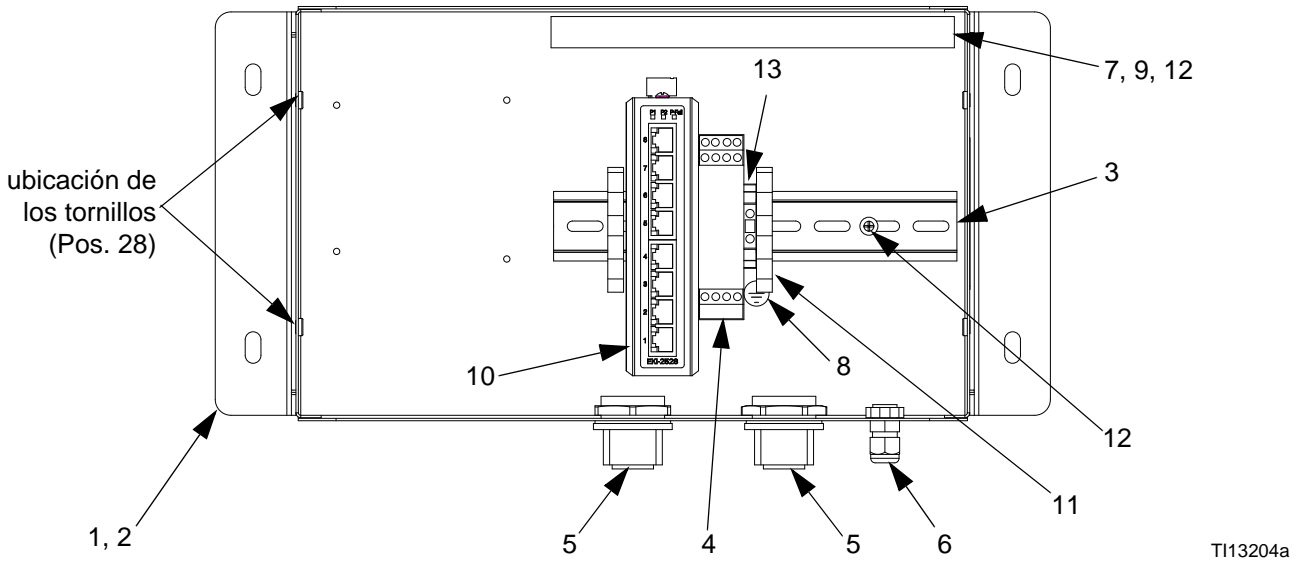

Diagramas de cableado

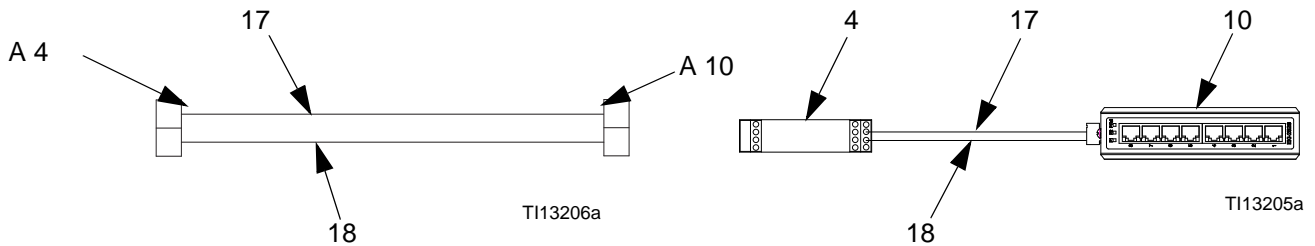

Pos.	Ref. pieza.	Descripción	Cant.	Pos.	Ref. pieza.	Descripción	Cant.
1	15V339	PANEL, posterior	1	10	15V342	INTERRUPTOR, ethernet	1
2	15T752	TAPA	1	11	120838	BLOCK, clamp end	2
3	n/a	RAIL DIN	1	12	103833	TORNILLO, troquelado	4
4	120369	ALIMENTACIÓN ELÉCTRICA, 24 VCC	1	13	112443	BLOQUE, terminal, conexión a tierra	1
5	15V345	PASACABLES, entrada de cables	2	17	n/a	CABLE, cobre, 16 ga.; 230mm (9in)	1
6	111987	CONECTOR, liberación de la tensión	1	18	n/a	CABLE, cobre, 16 ga.; 230mm (9in)	1
7	n/a	CANAL DE CABLES	1	28	n/a	TORNILLO, máquina, cabeza hexagonal dentada	4
8	186620	ETIQUETA, tierra	1				
9	n/a	CUBIERTA, canal de cables	1				

Las piezas marcadas como n/a no están disponibles por separado.

Diagrama eléctrico

Zona no peligrosa

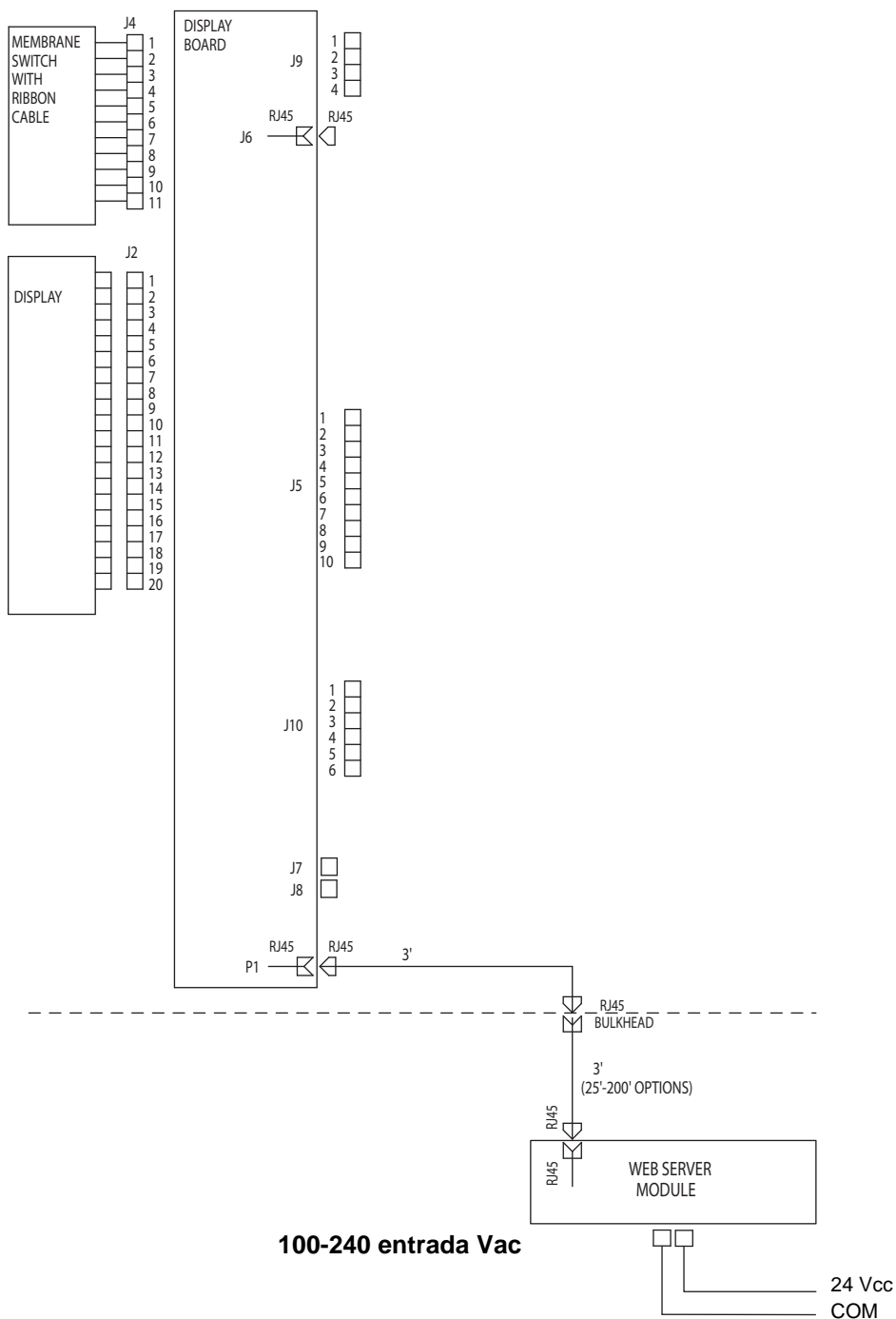

Dimensiones

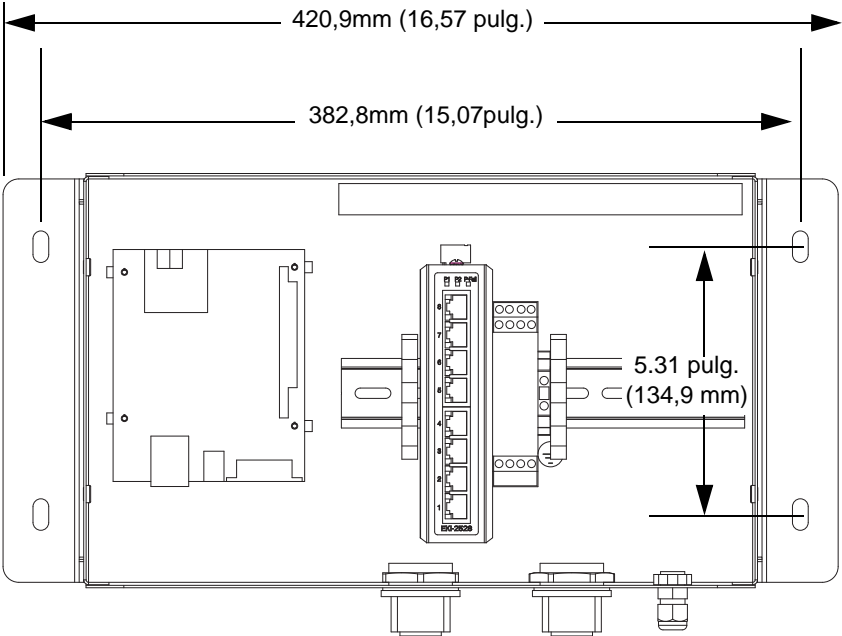

T112926a

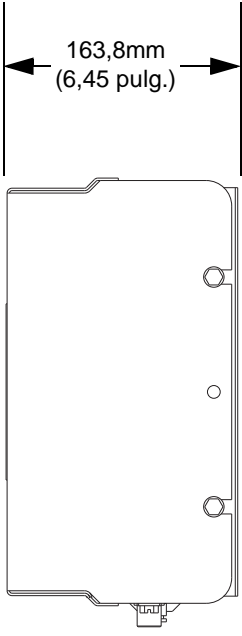

T112825b

Garantía estándar de Graco

Graco garantiza que todos los equipos referenciados en este documento que han sido manufacturados por Graco y que portan su nombre están libres de cualquier defecto en sus materiales y mano de obra en la fecha al comprador original para su uso. Con excepción de las garantías especiales extendidas o limitadas publicadas por Graco, por un período de doce meses desde la fecha de venta, Graco reparará o reemplazará cualquier pieza o equipo que Graco determine que esté defectuoso. Esta garantía es válida solamente cuando el equipo ha sido instalado, operado y mantenido de acuerdo con las instrucciones por escrito de Graco.

Esta garantía no cubre, y Graco no asumirá responsabilidad alguna por el desgaste general debido al uso normal del equipo, o por las averías, daños o desgastes causados por su instalación defectuosa, su utilización equivocada, la abrasión, corrosión o mantenimiento inadecuado, negligencia, accidente, avería o sustitución de piezas que no sean Graco. Graco tampoco asumirá responsabilidad alguna por las averías, daños o desgastes causados por la incompatibilidad del equipo Graco con los montajes, accesorios, equipo o materiales que no hayan sido suministrados por Graco, o el diseño, fabricación, instalación, funcionamiento o mantenimiento incorrecto de los montajes, accesorios, equipo o materiales que no hayan sido suministrados por Graco.

Esta garantía está condicionada a la devolución, a portes pagados, del equipo que se reclama está defectuoso a un distribuidor autorizado Graco, para la verificación del defecto que se reclama. Si el defecto se verifica, Graco reparará o reemplazará gratuitamente cualquier parte defectuosa. El equipo se devolverá al comprador original previo pago del transporte. Si la inspección del equipo no revela ningún defecto de material o de mano de obra, se efectuarán las reparaciones a un precio razonable, que incluirá el coste de las piezas, la mano de obra y el transporte.

ESTA GARANTÍA ES EXCLUSIVA, Y SUSTITUIRÁ A CUALQUIER OTRA, EXPRESA O IMPLÍCITA, INCLUYENDO, PERO SIN LIMITARSE A ELLO, LA GARANTÍA DE COMERCIALIZACIÓN O LA GARANTÍA DE APTITUD PARA UN FIN DETERMINADO.

La única obligación de Graco y el único recurso del comprador para el incumplimiento de la garantía será según los términos mencionados anteriormente. El comprador acepta que no se dispondrá de ningún otro recurso (incluyendo, pero no limitado a, daños incidentales o consiguientes de pérdidas de beneficios, pérdidas de ventas, lesión personal o daños materiales, o cualquier otra pérdida incidental o consiguiente). Cualquier acción por el incumplimiento de la garantía debe realizarse antes de transcurridos dos (2) años de la fecha de venta.

GRACO NO GARANTIZA Y RECHAZA TODA SUPUESTA GARANTÍA DE COMERCIALIZACIÓN Y APTITUD PARA UN PROPÓSITO EN PARTICULAR, EN LO QUE REFIERE A ACCESORIOS, EQUIPO, MATERIALES O COMPONENTES VENDIDOS, PERO NO FABRICADOS, POR GRACO. Estos artículos vendidos pero no manufacturados por Graco (somo los motores eléctricos, interruptores, mangueras, etc) están sujetos a la garantía en todo caso de su fabricante. Graco ofrecerá al cliente la asistencia razonable para realizar reclamaciones derivadas del incumplimiento de dichas garantías.

Bajo ninguna circunstancia Graco será responsable de daños indirectos, incidentales, especiales o consiguientes, resultantes del suministro por parte de Graco de equipo aquí descrito, o del suministro, rendimiento o utilización de cualquier producto u otras mercancías vendidas debido al incumplimiento del contrato, el incumplimiento de la garantía, la negligencia de Graco o de otra manera.

PARA LOS CLIENTES DE GRACO EN CANADÁ

The Parties acknowledge that they have required that the present document, as well as all documents, notices and legal proceedings entered into, given or instituted pursuant hereto or relating directly or indirectly hereto, be drawn up in English. Les parties reconnaissent avoir convenu que la rédaction du présent document sera en Anglais, ainsi que tous documents, avis et procédures judiciaires exécutés, donnés ou intentés, à la suite de ou en rapport, directement ou indirectement, avec les procédures concernées.

Información sobre Graco

Para consultar la información más reciente sobre los productos de Graco, visite www.graco.com.

Para información sobre patentes, consulte www.graco.com/patents.

PARA HACER UN PEDIDO, póngase en contacto con su distribuidor Graco o llame para identificar su distribuidor más cercano.

Teléfono: 612-623-6921 **o el número gratuito:** 1-800-328-0211 **Fax:** 612-378-3505

Toda el material escrito y visual contenido en este documento refleja la información de producto más reciente manejada al momento de la publicación.

Graco se reserva el derecho de hacer cambios en cualquier momento sin aviso previo.

Traducción de las instrucciones originales. This manual contains Spanish. MM 313386

Oficinas centrales de Graco: Mineapolis

Oficinas internacionales: Bélgica, China, Japón, Corea

GRACO INC. P.O. BOX 1441 MINNEAPOLIS, MN 55440-1441

Copyright 2008, Graco Inc. is registered to I.S. EN ISO 9001

www.graco.com

Revisión F, junio de 2019