

Крупные распылительные установки серии GHTM

332320E

RU

Используются с красками, фасадными, кровельными и низкокачественными покрытиями. Не одобрено для использования во взрывоопасных средах или опасных (классифицированных) местах. Только для профессионального использования.

Модель	Описание	Максимальное рабочее давление
16U277 / 16U277V	GH1017es (без принадлежностей) / Авангард	6,9 МПа (69 бар, 1000 фунтов/кв. дюйм)
16U278 / 16U278V	GH2570es (без принадлежностей) / Авангард	17,2 МПа (172 бар, 2500 фунтов/кв. дюйм)
16U279 / 16U279V	GH733es (без принадлежностей) / Авангард	27,6 МПа (276 бар, 4000 фунтов/кв. дюйм)
16U280 / 16U280V	GH5040es (без принадлежностей) / Авангард	34,5 МПа (345 бар, 5000 фунтов/кв. дюйм)
16U285 / 16U285V	GH933es (без принадлежностей) / Авангард	50,0 МПа (500 бар, 7250 фунтов/кв. дюйм)
16U281 / 16U281V	GH933 (без принадлежностей) / Авангард	50,0 МПа (500 бар, 7250 фунтов/кв. дюйм)
17B484 / 17B484V	GH933es (без принадлежностей) / Авангард	50,0 МПа (500 бар, 7250 фунтов/кв. дюйм)



Важные инструкции по технике безопасности

Прочтите все содержащиеся в данном руководстве предупреждения и инструкции. Сохраните эти инструкции.

Сопутствующие руководства.



311254
312145



332157



332158



308043
311825
311762

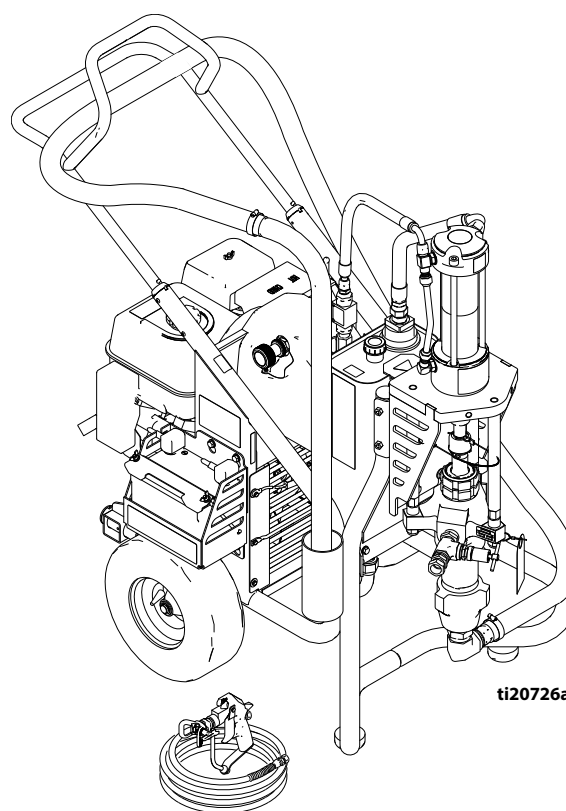

ti20726a



















Содержание

Предупреждения	3	Распыление	12
Идентификация компонентов	5	Очистка	13
Инструкции по подъему	6	Поиск и устранение неисправностей	15
Процедура снятия давления	7	Технические данные	17
Заземление	7	Стандартная гарантия компании Graco	24
Настройка	8		
Запуск	9		
Узел наконечника SwitchTip и защитного устройства			
11			
Очистка засорившегося наконечника	11		

Предупреждения

Следующие предупреждения относятся к установке, эксплуатации, заземлению, техническому обслуживанию и ремонту данного оборудования. Символом восклицательного знака отмечены общие предупреждения, а знаки опасности указывают на риск, связанный с определенной процедурой. Когда в тексте руководства или на предупредительных наклейках встречаются эти символы, они отсылают к данным предупреждениям. В настоящем руководстве могут применяться другие символы и предупреждения, касающиеся определенных продуктов и не описанные в этом разделе.

 ПРЕДУПРЕЖДЕНИЕ	
   	<p>ОПАСНОСТЬ ПОЖАРА И ВЗРЫВА</p> <p>Легковоспламеняющиеся газы, такие как пары растворителей или краски, могут воспламениться или взорваться в рабочей зоне. Проходящий через оборудование поток краски или растворителя может</p> <ul style="list-style-type: none"> • Используйте оборудование только в хорошо проветриваемом помещении. • Не заправляйте топливный бак при включенном или нагретом двигателе. Остановите двигатель и дайте ему остыть. Топливо огнеопасно и может воспламениться или взорваться в случае попадания на • Устраните все возможные источники возгорания, такие как сигнальные лампы, сигареты, переносные электролампы и синтетическую спецодежду (потенциальная опасность статического разряда). • Все оборудование в рабочей зоне должно быть заземлено. См. инструкции по заземлению. • Ни в коем случае не выполняйте распыление или промывку растворителем при высоком давлении. • В рабочей зоне не должно быть мусора, в том числе растворителя, ветоши и бензина. • При наличии легковоспламеняющихся газов не подсоединяйте и не отсоединяйте сетевые шнуры, не пользуйтесь переключателями, не включайте и не выключайте освещение. • Используйте только заземленные шланги. • Нажимая курок пистолета, направленного в заземленную емкость, плотно прижимайте его к краю этой емкости. Используйте только токопроводящие или антистатические вкладыши для емкостей. • Немедленно прекратите работу, заметив статический разряд или почувствовав удар электрическим током. Не используйте оборудование до выявления и устранения проблемы. • В рабочей зоне должен находиться исправный огнетушитель.
 	<p>ОПАСНОСТЬ ПРОКОЛА КОЖИ</p> <p>Распыление под высоким давлением может привести к подкожной инъекции токсичных материалов и привести к серьезной травме. В случае подкожной инъекции обратитесь за немедленной хирургической помощью.</p> <ul style="list-style-type: none"> • Не направляйте распылитель и не распыляйте краску на людей или животных. • Следите, чтобы руки и другие части тела не попадали под выходящую струю. Например, не пытайтесь устранить утечку, закрывая отверстие какими-либо частями тела. • Всегда используйте защитную насадку для распылительного наконечника. Не выполняйте распыление без установленной защитной насадки наконечника. • Используйте распылительные наконечники Graco. • Соблюдайте осторожность при очистке и замене распылительных наконечников. В случае забивки распылительного наконечника в процессе распыления выключите устройство и снимите давление в соответствии с процедурой снятия давления, а затем снимите наконечник для очистки. • Не оставляйте устройство без присмотра, если оно подключено к сети питания или находится под давлением. Когда устройство не используется, выключите его и выполните процедуру снятия давления. • Проверяйте шланги и детали для выявления признаков повреждения. Заменяйте поврежденные шланги или детали. • Данная система способна обеспечивать давление 50,0 МПа (500 бар, 7250 фунтов/кв. дюйм). Используйте запасные части или принадлежности Graco, предназначенные для работы под давлением не менее 50,0 МПа (500 бар, 7250 фунтов/кв. дюйм). • Всегда включайте блокиратор пускового механизма в перерывах между работой. Проверьте исправность блокиратора пускового механизма. • Перед началом работы проверьте надежность всех соединений. • Научитесь быстро останавливать устройство и снимать давление. Тщательно изучите элементы управления.

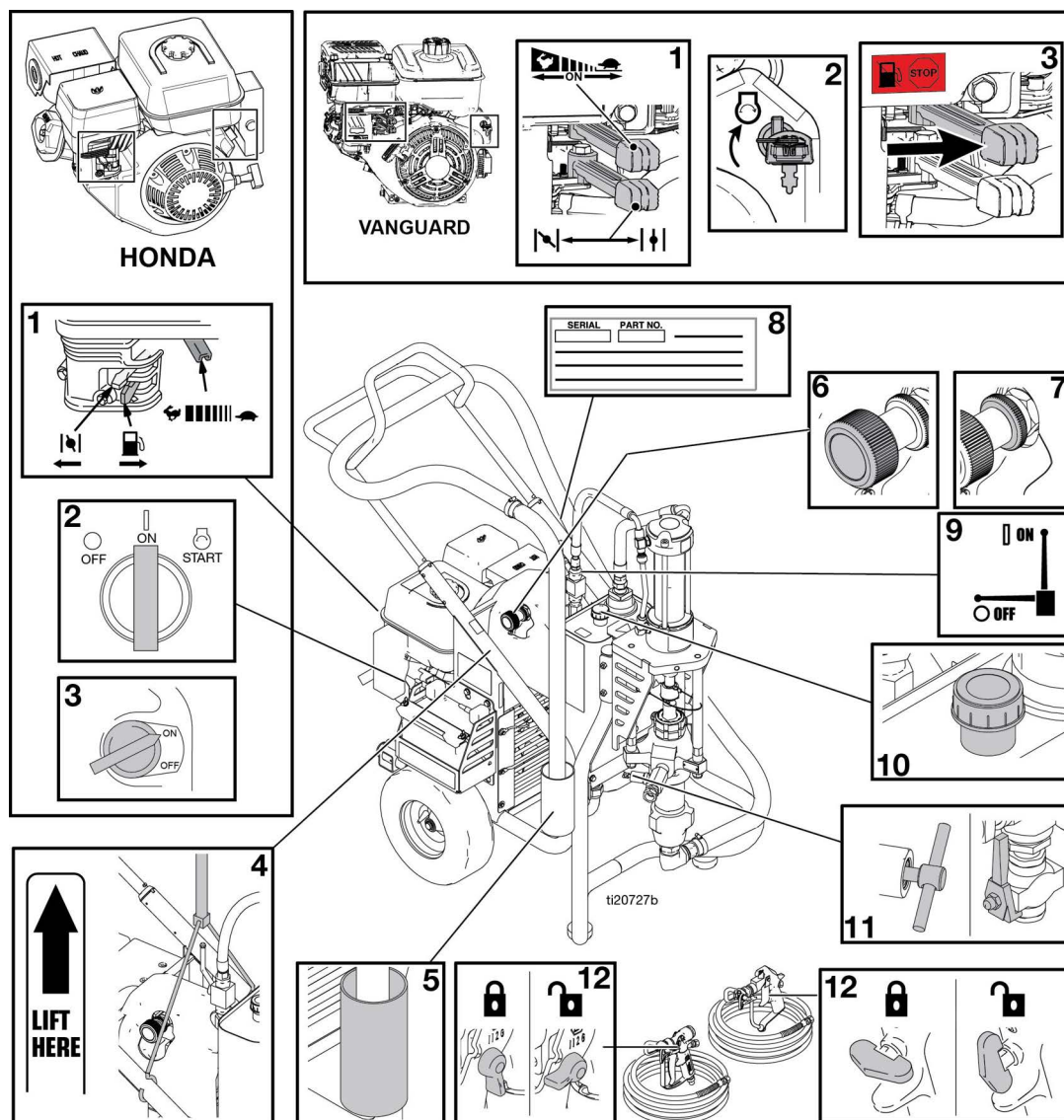

 ПРЕДУПРЕЖДЕНИЕ	
 	<p>ОПАСНОСТЬ РАНЕНИЯ ДВИЖУЩИМИСЯ ДЕТАЛЯМИ</p> <p>Движущиеся детали могут прищемить, порезать или оторвать пальцы и другие части тела.</p> <ul style="list-style-type: none"> • Держитесь на расстоянии от движущихся деталей. • Не начинайте работу при отсутствии защитных устройств или крышек. • Оборудование, которое находится под давлением, может включиться без предварительных сигналов. Прежде чем проверять, перемещать или обслуживать оборудование, выполните процедуру снятия давления и отключите все источники питания.
	<p>ОПАСНОСТЬ ЗАСАСЫВАНИЯ</p> <p>Большая мощность всасывания может привести к серьезной травме.</p> <ul style="list-style-type: none"> • Никогда не приближайте руки ко входному патрубку для жидкости, когда насос работает либо находится под давлением.
	<p>ОПАСНОСТЬ ОТРАВЛЕНИЯ МОНООКСИДОМ УГЛЕРОДА</p> <p>Выхлопные газы содержат монооксид углерода, ядовитый газ без запаха и цвета. Вдыхание монооксида углерода может привести к смерти.</p> <ul style="list-style-type: none"> • Не работайте в закрытом помещении.
	<p>ОПАСНОСТЬ ОТРАВЛЕНИЯ ТОКСИЧНЫМИ ЖИДКОСТЯМИ ИЛИ ГАЗАМИ</p> <p>Вдыхание или проглатывание токсичных жидкостей и газов либо их попадание в глаза или на кожу может привести к серьезным травмам или смертельному исходу.</p> <ul style="list-style-type: none"> • Сведения об опасных особенностях используемых жидкостей см. в паспортах безопасности соответствующих материалов. • Храните опасные жидкости в специальных контейнерах. При утилизации этих жидкостей выполняйте соответствующие инструкции.
	<p>ТЕХНИКА БЕЗОПАСНОСТИ ПРИ РАБОТЕ С АККУМУЛЯТОРАМИ</p> <p>При неправильном обращении аккумуляторы могут потечь или взорваться, а также нанести ожоги и стать причиной взрыва.</p> <ul style="list-style-type: none"> • Следует использовать только предназначенный для этого оборудования тип аккумуляторов. См. раздел "Технические данные". • Техническое обслуживание аккумуляторов должно выполняться исключительно персоналом, обученным работе с аккумуляторами и ознакомленным со всеми мерами предосторожности, или под наблюдением этого персонала. Не допускайте посторонний персонал к работе с аккумулятором. • Не утилизируйте аккумуляторы путем сжигания. Аккумулятор может взорваться. • При утилизации придерживайтесь местных норм и/или предписаний. • Не вскрывайте и не повреждайте аккумуляторы. Электролит, который вытекает из аккумуляторов, является токсичным и вредным для кожи и глаз. • Снимайте часы, кольца и другие металлические предметы. • Используйте инструменты исключительно с изолированными ручками. Не кладите на аккумулятор инструменты и другие металлические устройства.
	<p>ОПАСНОСТЬ ОЖОГА</p> <p>Во время работы поверхности оборудования и жидкости могут сильно нагреваться. Во избежание получения сильных ожогов выполняйте указанные далее правила безопасности.</p> <ul style="list-style-type: none"> • Не прикасайтесь к нагретой жидкости или оборудованию.
	<p>СРЕДСТВА ИНДИВИДУАЛЬНОЙ ЗАЩИТЫ</p> <p>При нахождении в рабочей области следует использовать соответствующие средства защиты во избежание серьезных травм, в том числе повреждений органов зрения, потери слуха, ожогов и вдыхания токсичных паров. Ниже указаны некоторые средства индивидуальной защиты.</p> <ul style="list-style-type: none"> • Защитные очки и средства защиты органов слуха. • Респираторы, защитная одежда и перчатки, рекомендованные производителем жидкости и растворителя.

Идентификация компонентов



1	Элементы управления двигателем
2	Замок зажигания
3	Переключатель ВКЛ/ВЫКЛ двигателя (устройства с ручным стартером)
4	Место подъема
5	Держатель для трубки всасывания
6	Регулятор давления
7	Стопорное кольцо
8	Идентификационная этикетка с серийным номером
9	Клапан гидравлического насоса
10	Горловина заливки гидравлического масла
11	Клапан стравливания давления, Т-образная ручка
12	Блокиратор пускового механизма

Инструкции по подъему

							
---	---	--	--	--	--	--	--

Во избежание травм всегда осуществляйте подъем устройства в специально отведенных местах. При подъеме устройства используйте только утвержденные ANSI стропы и оборудование, рассчитанное на вес не менее 227 кг (500 фунтов). Всегда используйте утвержденное ANSI оборудование для крепления устройства к транспортировочным средствам.

1. При подъеме распылителя равномерно распределите вес между двумя стропами/цепями, как показано на рисунке.

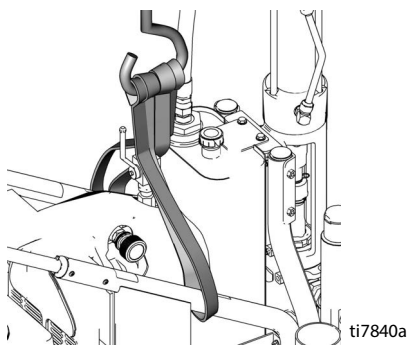

2. Оберните каждый строп или цепь вокруг рамы в местах, указанных на этикетке рамы (см. рисунок).

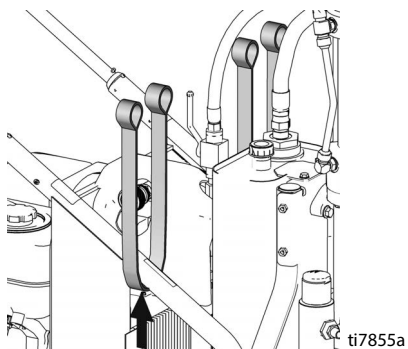

3. Убедитесь, что используемые для подъема стропы/цепи могут выдержать массу распылителя: 227 кг (500 фунтов).
4. Не поднимайте устройство, если через насос закреплен только один строп. Это приведет к возникновению нагрузки на раму и повреждению насоса.

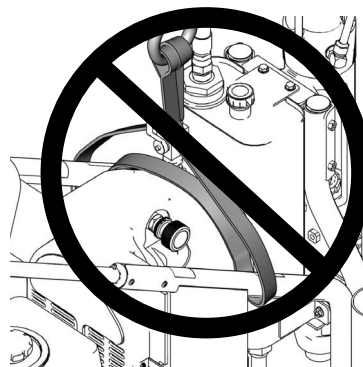

ti7838a

Процедура снятия давления



Процедуру снятия давления требуется выполнять каждый раз, когда в тексте приводится этот символ.

--	--	--	--	--	--	--

Данное оборудование будет оставаться под давлением до тех пор, пока оно не будет снято вручную. Во избежание получения серьезной травмы, вызванной жидкостью под давлением (например, в результате прокола кожи, разбрызгивания жидкости и контакта с движущимися деталями), выполняйте процедуру снятия давления после каждого завершения распыления и перед очисткой, проверкой либо обслуживанием оборудования.

1. Установите клапан насоса в положение ВЫКЛ.

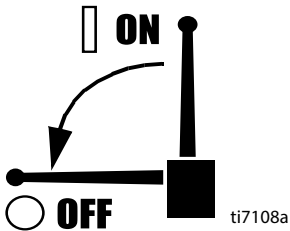

2. ВЫКЛЮЧИТЕ двигатель.

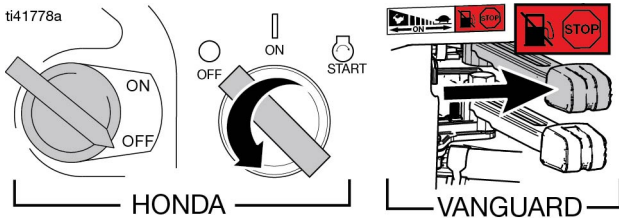

3. Ослабьте стопорное кольцо. Установите регулятор давления на минимальное значение. Для снятия давления направьте пистолет в емкость и нажмите на пусковой механизм.

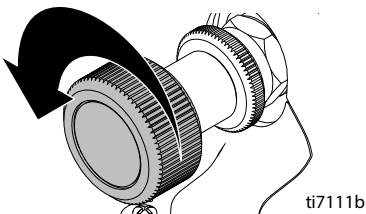

4. Поверните ручку против часовой стрелки, чтобы открыть клапан заливки.

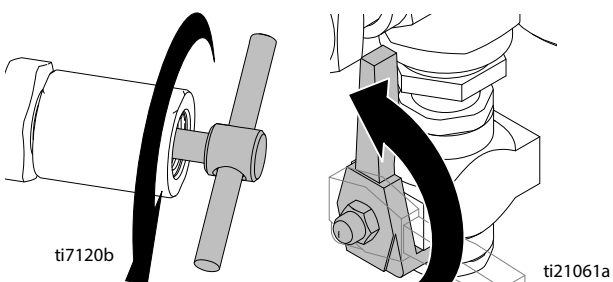

Заземление

--	--	--	--	--	--	--

Подсоедините зажим заземления распылителя к земле.

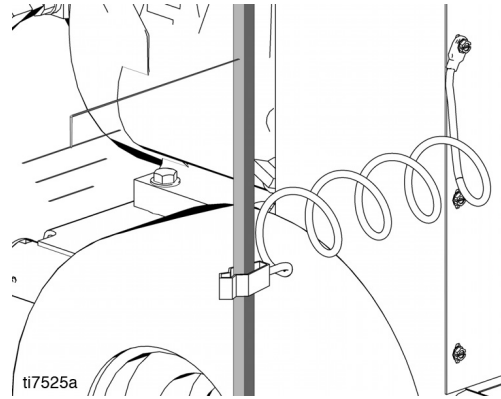

Настройка



1. Подсоедините к распылителю соответствующий шланг высокого давления от компании Graco. Надежно затяните.

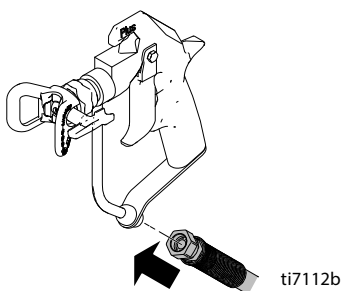

ПРИМЕЧАНИЕ. При использовании нескольких пистолетов извлеките заглушку порта второго пистолета и повторите этапы 1–4.

2. Подсоедините другой конец шланга к пистолету и надежно затяните фитинги.

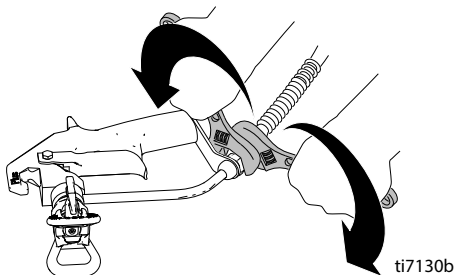

3. Снимите защитную насадку наконечника.

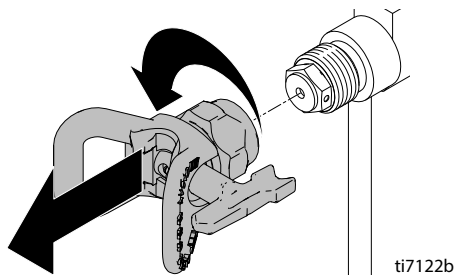

4. Установите чистый приемный фильтр.

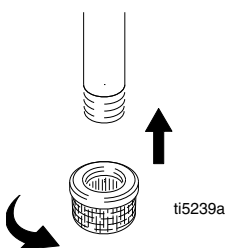

5. Заполните гайку уплотнения горловины жидкостью TSL, чтобы предотвратить преждевременный износ уплотнения. Всегда проделывайте эту процедуру перед распылением или хранением.

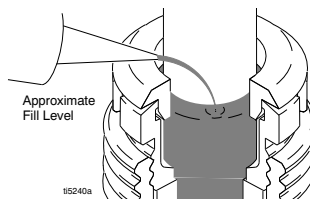

6. Проверяйте уровень масла в двигателе. При необходимости добавляйте масло SAE 10W-30 (для летнего периода) или 5W-20 (для зимнего периода).

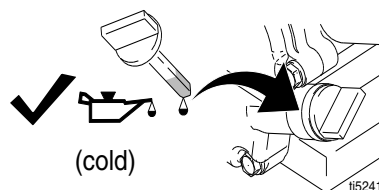

7. Наполните топливный бак.

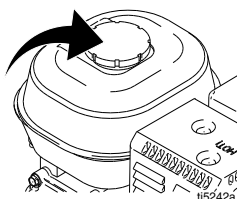

8. Проверяйте уровень гидравлического масла, раздел "Идентификация компонентов", стр. ##. Добавляйте только гидравлическое масло Graco, ISO 46, 169236 (18,9 литра/5 галлонов) или 207428 (3,8 литра/1 галлон). Емкость гидравлического бака составляет приблизительно 15,14 литра (4,0 галлона).



9. Убедитесь, что все соединения шлангов/фитингов надежно затянуты.

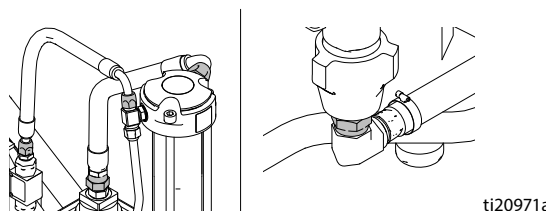

10. Подсоедините зажим заземления распылителя к земле, чтобы предотвратить накопление статических разрядов, которые могут стать причиной пожара.

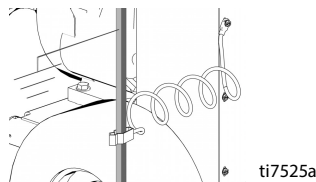

Запуск



Гидравлическая система и двигатель могут сильно нагреться во время работы. Прикосновение к ним может привести к ожогам. Легковоспламеняющиеся материалы, пролитые на горячий незащищенный двигатель, могут загореться или взорваться. Для снижения риска заземления или ампутации пальцев используйте оборудование только с установленным кожухом для ремня.

1. Поместите всасывающую и сливную трубки в заземленную металлическую емкость, частично заполненную жидкостью для промывки. Подсоедините провод заземления к емкости и к земле.

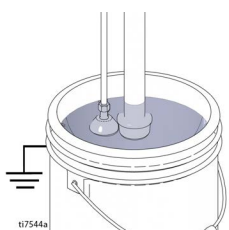

2. Поверните ручку против часовой стрелки, чтобы открыть клапан заливки.

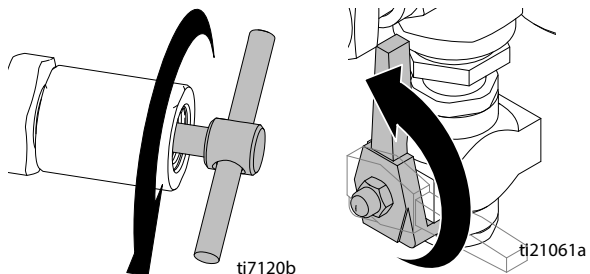

3. Ослабьте стопорную гайку и поверните регулятор давления против часовой стрелки, установив минимальное давление.

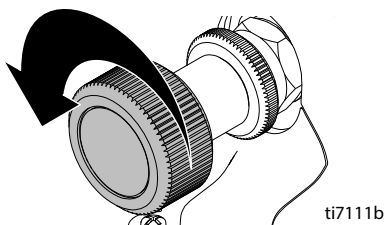

4. Установите клапан насоса в положение ВКЛ.

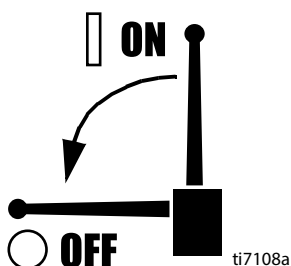

5. Запустите двигатель.

- a. Установите топливный клапан в открытое положение.

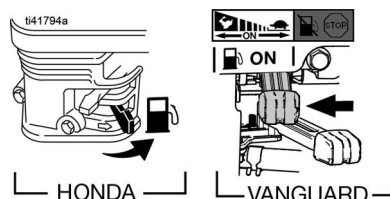

- b. Установите воздушную заслонку в закрытое положение.

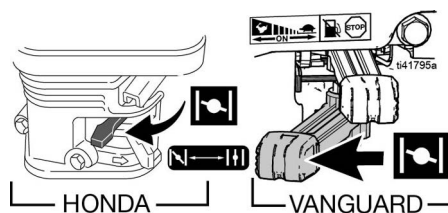

- c. Установите дроссельную заслонку на высокую скорость.

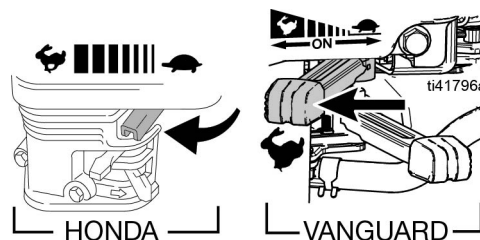

- d. **Для моделей с электростартером.** Переведите регулятор в положение для запуска.

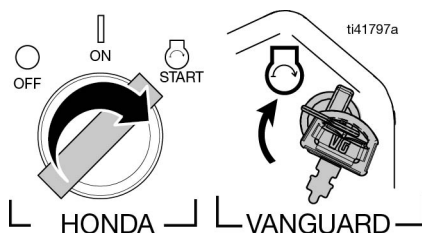

- e. **Для моделей с ручным стартером.** Установите переключатель двигателя в положение ВКЛ. Потяните за шнур стартера или поверните ключ зажигания.

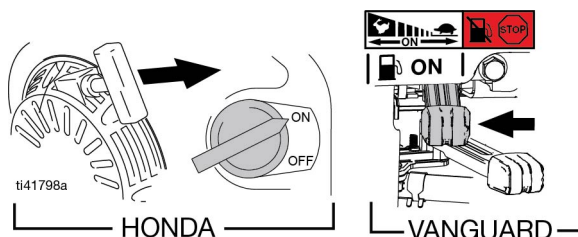

- f. После запуска двигателя откройте воздушную заслонку.

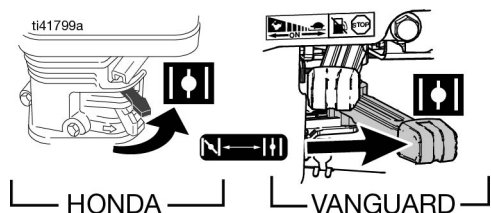

- g. Установите дроссельную заслонку в требуемое положение.

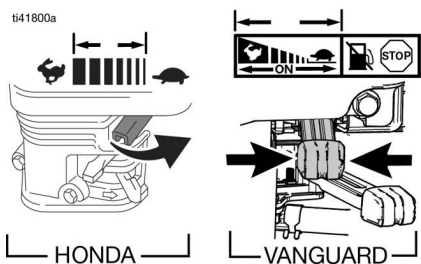

6. Установите клапан насоса в положение ВКЛ (гидравлический двигатель теперь включен).

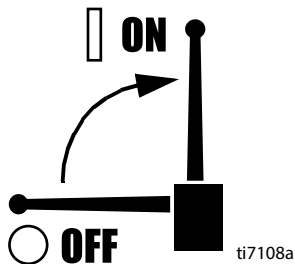

7. Увеличьте давление таким образом, чтобы гидравлический двигатель начал работать и жидкость циркулировала в течение 15 секунд. Понижьте давление.

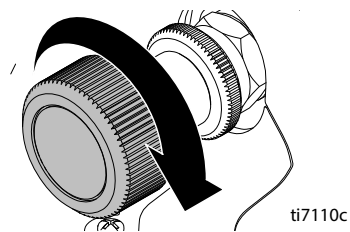

8. Закройте клапан заливки, повернув ручку по часовой стрелке.

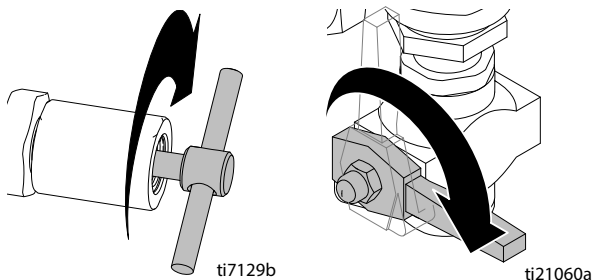

9. Снимите пусковой механизм пистолета-распылителя С ПРЕДОХРАНИТЕЛЯ.

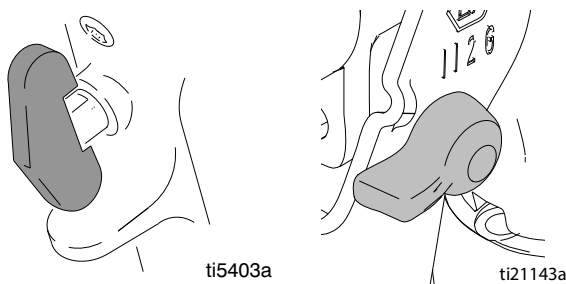

10. Прижмите пистолет к заземленной металлической емкости для промывки. Нажмите на пусковой механизм пистолета и медленно повышайте давление жидкости, пока насос не начнет работать равномерно.

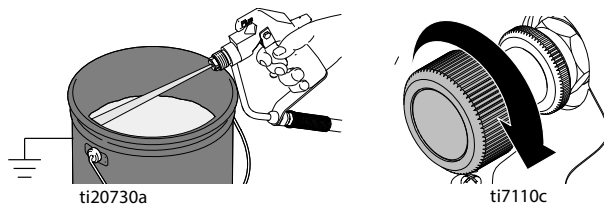

11. Осмотрите фитинги и убедитесь в отсутствии утечек. Не пытайтесь остановить утечки рукой или ветошью! В случае утечки немедленно ВЫКЛЮЧИТЕ распылитель. **Снимите давление**, стр. 7. Затяните подтекающие фитинги. Повторите запуск, этапы 1–5. Если утечки не обнаружены, продолжайте нажимать на спусковой механизм пистолета, пока система не будет тщательно промыта. Перейдите к этапу 6.

12. Поместите сифонную трубку в емкость с краской.

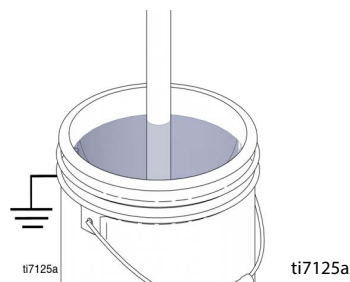

13. Направьте пистолет в емкость с жидкостью для промывки и нажимайте на пусковой механизм, пока не появится краска. Соберите наконечник и защитное устройство, стр. 11.

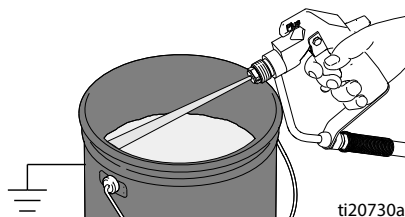

Узел наконечника SwitchTip и защитного устройства

1. Вставьте наконечник SwitchTip. Вставьте седло и уплотнение OneSeal.

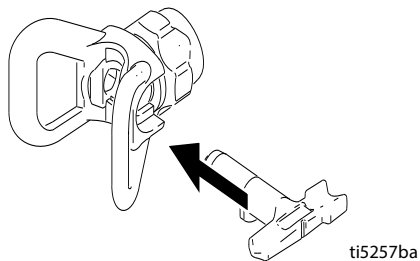

ПРИМЕЧАНИЕ. Прежде чем привинтить узел наконечника и защитного устройства к пистолету, выполните **процедуру снятия давления**, стр. 7, и убедитесь, что пусковой механизм пистолета установлен **НА ПРЕДОХРАНИТЕЛЬ**.

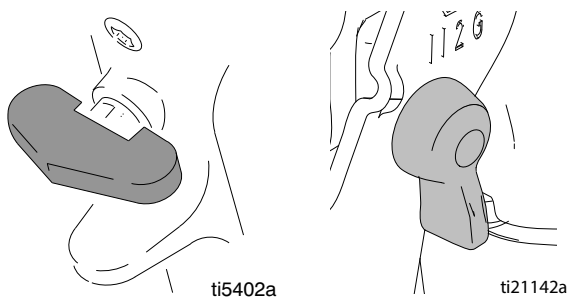

2. Привинтите узел к пистолету. Затяните вручную.

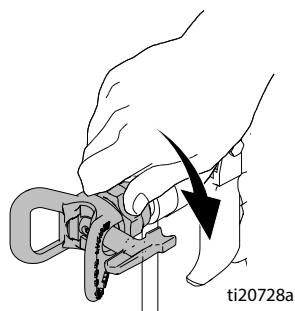

Очистка засорившегося наконечника

1. Отпустите пусковой механизм и установите его **НА ПРЕДОХРАНИТЕЛЬ**. Поверните наконечник SwitchTip. Снимите пусковой механизм **С ПРЕДОХРАНИТЕЛЯ**. Нажмите на пусковой механизм, чтобы прочистить засорение.

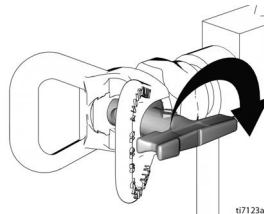

2. Установите пусковой механизм **НА ПРЕДОХРАНИТЕЛЬ**, поверните наконечник SwitchTip в исходное положение, снимите пусковой механизм **С ПРЕДОХРАНИТЕЛЯ** и продолжайте распыление.

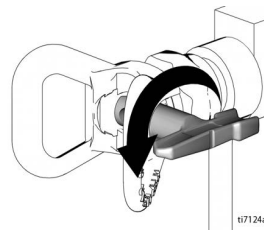

3. Если возникли подозрения, что наконечник распылителя или шланг забиты или что после выполнения перечисленных выше действий давление не было снято полностью, **ОЧЕНЬ МЕДЛЕННО** ослабьте гайку крепления защитной насадки наконечника или концевую муфту шланга, чтобы постепенно снять давление, и затем полностью отсоедините ее. Прочистите наконечник или шланг, чтобы устранить засорение.

Распыление

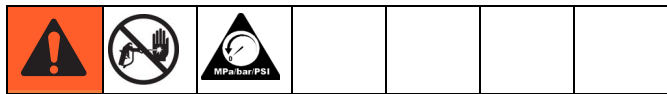

1. Установите клапан насоса в положение ВКЛ.

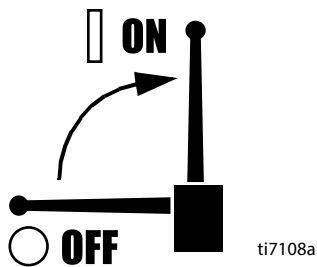

2. Увеличьте давление таким образом, чтобы гидравлический двигатель начал работать и жидкость циркулировала в течение 15 секунд. Понижьте давление.

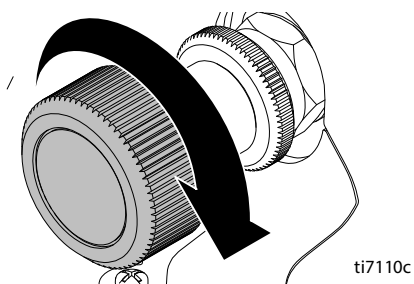

3. Снимите пусковой механизм пистолета-распылителя С ПРЕДОХРАНИТЕЛЯ.

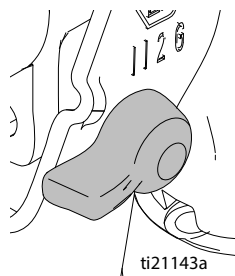

4. Установите для давления необходимое значение. Начните распыление.

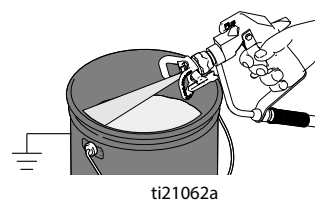
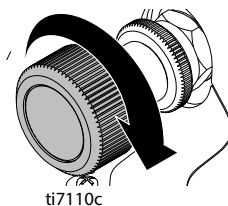

5. Поверните стопорное кольцо по часовой стрелке, чтобы установить давление.

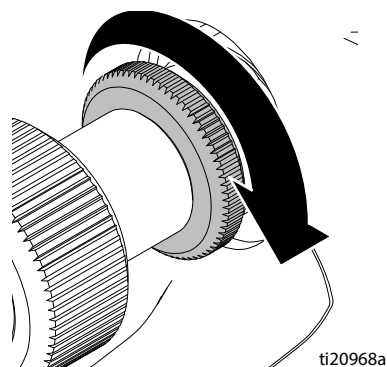

Очистка

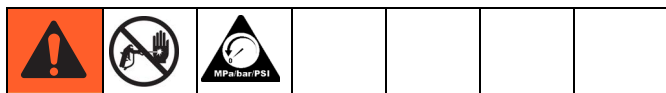

1. Выполните **процедуру снятия давления**, стр. 7.
2. Снимите защитную насадку и наконечник SwitchTip.

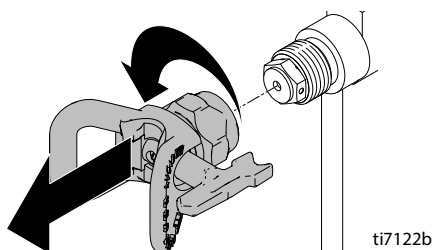

3. **Только для устройств GN933.** Открутите корпус фильтра, снимите фильтр. Соберите узел без фильтра.

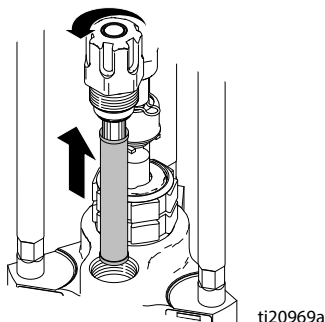

4. Очистите фильтр, защитную насадку и наконечник SwitchTip в жидкости для промывки.



5. Извлеките комплект сифонной трубки из краски и поместите его в жидкость для промывки. Для красок на водной основе используйте воду, для краски на масляной основе – уайт-спирит.

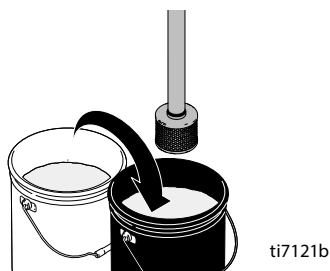

6. **ВКЛЮЧИТЕ** двигатель и запустите его.
7. Установите клапан насоса в положение ВКЛ. Поверните ручку по часовой стрелке, чтобы закрыть клапан заливки.

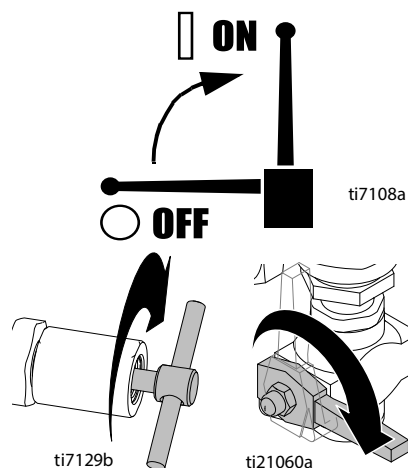

8. Прижмите пистолет к емкости для краски. Снимите пусковой механизм С ПРЕДОХРАНИТЕЛЯ. Поворачивайте регулятор давления до тех пор, пока двигатель не начнет приводить насос в движение.

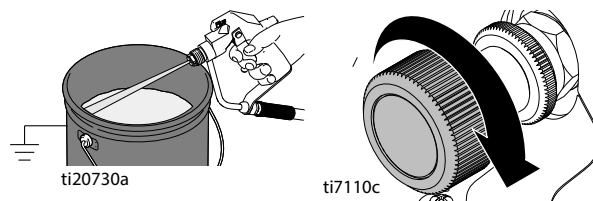

9. Нажимайте на пусковой механизм пистолета до тех пор, пока не появится жидкость для промывки.
10. Переместите пистолет к емкости с жидкостью для промывки, прижмите его к емкости, нажмите на пусковой механизм и тщательно промойте систему. Отпустите спусковой механизм и поставьте его **НА ПРЕДОХРАНИТЕЛЬ**.



11. Поверните ручку против часовой стрелки, чтобы открыть клапан заливки. Обеспечьте циркуляцию жидкости для промывки в течение приблизительно 20 секунд, чтобы очистить сливную трубку.

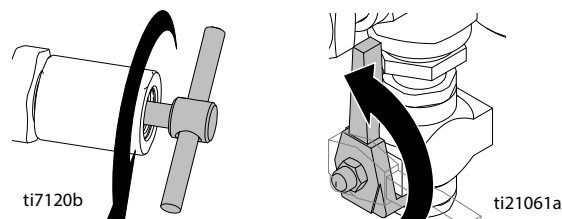

12. Поднимите сифонную трубку выше уровня жидкости для промывки и включите распылитель на 15–30 секунд, чтобы слить жидкость.

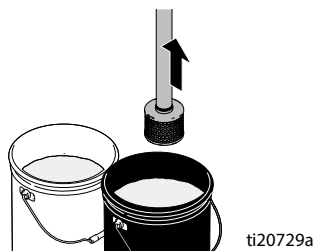

13. Переведите клапан насоса в положение ВЫКЛ. ВЫКЛЮЧИТЕ двигатель.

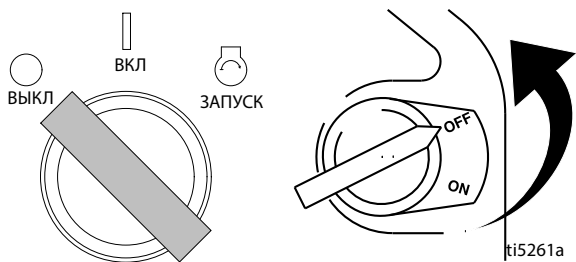
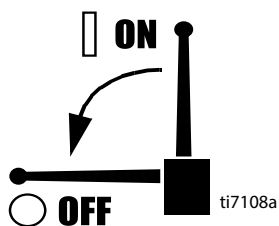

Предостережение. При промывании водой не оставляйте воду в распылителе. Дополнительно промойте его уайт-спиритом, маслом или защитным составом для насоса, чтобы в распылителе сохранилось защитное покрытие, предохраняющее от замерзания и от коррозии и продлевающее срок службы устройства.

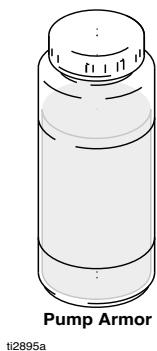

14. Поверните ручку по часовой стрелке, чтобы закрыть клапан заливки. Направьте пистолет в емкость с жидкостью для промывки и нажмите на пусковой механизм, чтобы очистить шланг от жидкости.

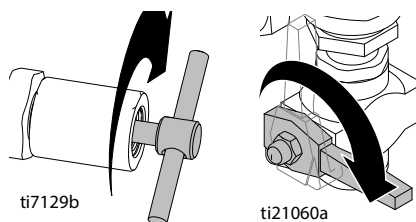

15. Поверните ручку против часовой стрелки, чтобы открыть клапан заливки.

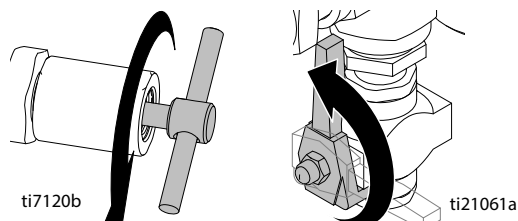

16. Если насос оснащен фильтром, установите фильтр в соответствующий корпус. Убедитесь, что пластмассовая центральная трубка надежно закреплена. Вручную затяните корпус фильтра. Вручную затяните рукоятку пистолета.

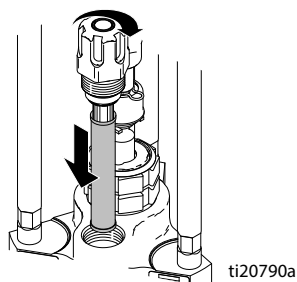

17. Очистите наконечник, защитную насадку и прокладку мягкой щеткой из щетины, чтобы избежать их повреждения затвердевшим материалом. Соберите указанные детали и установите их на пистолет, не затягивая. Протрите распылитель, шланг и пистолет ветошью, смоченной водой или уайт-спиритом.

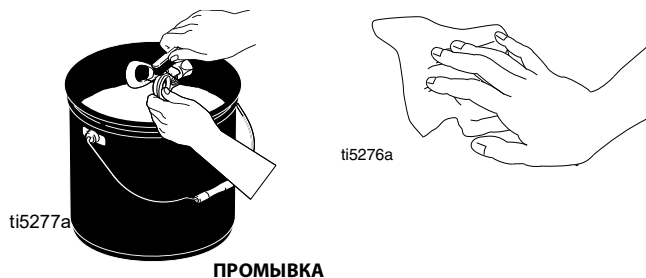

ПРОМЫВКА

Поиск и устранение неисправностей

ПРОБЛЕМА	ПРИЧИНА	РЕШЕНИЕ
Газовый двигатель плохо крутится (не запускается).	Слишком высокое гидравлическое давление.	Поверните регулятор гидравлического давления против часовой стрелки и установите его на минимальное значение.
Газовый двигатель не запускается.	ВЫКЛЮЧЕН, низкий уровень масла, отсутствует топливо или разряжен аккумулятор.	Изучите прилагающееся руководство к двигателю. При необходимости осуществите замену аккумулятора.
Газовый двигатель не работает должным образом.	Двигатель неисправен.	Изучите прилагающееся руководство к двигателю.
Газовый двигатель работает, но не работает поршневой насос.	Клапан насоса в положении ВЫКЛ.	Установите клапан насоса в положение ВКЛ.
	Установлено слишком низкое давление.	Увеличьте давление.
	Загрязнен или забит выпускной фильтр поршневого насоса (если используется).	Очистите фильтр.
	Забит наконечник или фильтр наконечника (если используется).	Снимите наконечник и/или фильтр и очистите его.
	Слишком низкий уровень гидравлической жидкости.	Выключите распылитель. Добавьте жидкость*
	Ремень изношен, поврежден или слетел со шкива.	Осуществите замену. См. руководство 332157.
	Гидравлический насос изношен или поврежден.	Отправьте распылитель дистрибьютору Graco для ремонта.
	Засохшая краска блокирует перемещение штока насоса для краски.	Проведите техническое обслуживание насоса. См. руководства 308043, 311825, 311762.
	Гидравлический двигатель не переключается.	Установите клапан насоса в положение ВЫКЛ. Понижьте давление. ВЫКЛЮЧИТЕ двигатель. Перемещайте шток вверх или вниз до тех пор, пока гидравлический двигатель не переключится. См. руководство 332157.
Поршневой насос работает, но при ходе поршня вверх подача недостаточна.	Шаровой обратный клапан поршня установлен неправильно.	Проведите обслуживание шарового обратного клапана. См. руководства 308043, 311825, 311762.
	Уплотнения поршня изношены или повреждены.	Замените уплотнения. См. руководства 308043, 311825, 311762.
Поршневой насос работает, но при ходе поршня вниз и/или при перемещении в двух направлениях подача недостаточна.	Уплотнения поршня изношены или повреждены.	Затяните уплотнительную гайку или замените уплотнения. См. руководства 308043, 311825, 311762.
	Впускной шаровой обратный клапан установлен неправильно.	Проведите обслуживание впускного шарового обратного клапана. См. руководства 308043, 311825, 311762.
	Утечка воздуха через трубку всасывания.	Отремонтируйте или замените трубку всасывания.
Краска подтекает и бежит по боковой стороне смачиваемой чаши.	Крепление смачиваемой чаши ослаблено.	Затяните смачиваемую чашу таким образом, чтобы утечка прекратилась.
	Уплотнения горловины изношены или повреждены.	Замените уплотнения. См. руководства 308043, 311825, 311762.
Повышенная утечка вокруг очистителя штока поршня в гидравлическом двигателе.	Уплотнение штока поршня изношено или повреждено.	Замените эти детали. См. руководства 308043, 311825, 311762.

ПРОБЛЕМА	ПРИЧИНА	РЕШЕНИЕ
Недостаточная подача жидкости.	Установлено слишком низкое давление	Увеличьте давление, стр. 4
	Загрязнен или забит выходной фильтр поршневого насоса (если используется)	Очистите фильтр
	Соединение линии всасывания и впускного патрубка насоса не герметично	Затяните линию всасывания
	Гидравлический двигатель изношен или поврежден	Отправьте распылитель дистрибьютору Graco для ремонта
	Значительное падение давления в шланге жидкости.	Используйте шланг большего диаметра или меньшей длины.
Распылитель перегревается	Скопление краски на гидравлических компонентах	Осуществите очистку
	Низкий уровень масла	Долейте масло.
Разбрызгивание жидкости из пистолета	Попадание воздуха в насос жидкости или в шланг	Осуществите проверку для выявления ослабленных соединений в блоке сифона, затяните, затем повторно залейте насос
	Соединение линии всасывания ослаблено	Затяните
	Подача жидкости недостаточна или отсутствует	Наполните подающий контейнер
Повышенный шум гидравлического насоса	Низкий уровень гидравлической жидкости	ВЫКЛЮЧИТЕ распылитель. Добавьте жидкость*
*Чаще проверяйте уровень гидравлической жидкости. Не допускайте чрезмерного понижения уровня жидкости. Используйте только гидравлическую жидкость, разрешенную компанией Graco, стр. 7.		

Технические данные

GH733ES		
	США	Метрическая система
Распылитель		
Гидравлическое давление	2750 фунтов/кв. дюйм	190 бар
Емкость гидравлического резервуара	4,0 галлона	15,1 литра
Двигатель Honda / Vanguard	13 л. с. / 14 л. с.	9,7 кВт / 10,3 кВт
Максимальная подача	4,0 гал./мин.	15,1 л/мин.
Максимальное давление	4000 фунтов/кв. дюйм	276 бар
Максимальный размер наконечника		
• 1 пистолет	0,065 дюйма	1,65 мм
• 2 пистолета	0,046 дюйма	1,16 мм
• 3 пистолета	0,037 дюйма	0,93 мм
• 4 пистолета	0,032 дюйма	0,81 мм
• 5 пистолетов	0,029 дюйма	0,71 мм
• 6 пистолетов	0,026 дюйма	0,66 мм
Впускной патрубков для жидкости	1,25 дюйма npt(m)	3,2 см npt(f)
Выпускной патрубков для жидкости (с фитингом на момент отгрузки)	0,75 дюйма nps(f) шарнирное соединение	1,9 см npsm
Выпускной патрубков для жидкости в насосе	1,0 дюйма npt(f)	2,5 см npt(f)
Габариты		
Масса	434 фунта	197 кг
Высота	49 дюймов	124 см
Ширина	28 дюймов	71 см
Длина	43 дюйма	109 см
Уровни звуков*		
Звуковое давление	91 дБ(А)	
Звуковая мощность	106 дБ(А)	
*Измерено в условиях максимальной нормальной нагрузки		
Материалы деталей, входящих в соприкосновение с жидкостями		
Поршневой насос	сталь, нитраллой, вольфрам, карбид, ПТФЭ, кожа, полиэтилен	
Разное		
Гидравлическое масло, одобренное Graco		
169236	5 галлонов	19 литров
207428	1 галлон	3,8 литра

GH5040ES		
	США	Метрическая система
Распылитель		
Гидравлическое давление	2750 фунтов/кв. дюйм	190 бар
Емкость гидравлического резервуара	4,0 галлона	15,1 литра
Двигатель Honda / Vanguard	13 л. с. / 14 л. с.	9,7 кВт / 10,3 кВт
Максимальная подача	3,5 гал./мин.	13,2 л/мин.
Максимальное давление	5000 фунтов/кв. дюйм	344,7 бар
Максимальный размер наконечника		
• 1 пистолет	0,067 дюйма	1,70 мм
• 2 пистолета	0,048 дюйма	1,22 мм
• 3 пистолета	0,039 дюйма	0,99 мм
• 4 пистолета	0,035 дюйма	0,89 мм
• 5 пистолетов	0,031 дюйма	0,79 мм
• 6 пистолетов	0,028 дюйма	0,71 мм
Впускной патрубок для жидкости	1,25 дюйма npt(m)	3,2 см npt(f)
Выпускной патрубок для жидкости (с фитингом на момент отгрузки)	0,75 дюйма nps(f) шарнирное соединение	1,9 см npsm
Выпускной патрубок для жидкости в насосе	1,0 дюйма npt(f)	2,5 см npt(f)
Габариты		
Масса	438 фунтов	199 кг
Высота	49 дюймов	124 см
Ширина	28 дюймов	71 см
Длина	43 дюйма	109 см
Уровни звуков*		
Звуковое давление	91 дБ(А)	
Звуковая мощность	106 дБ(А)	
*Измерено в условиях максимальной нормальной нагрузки		
Материалы деталей, входящих в соприкосновение с жидкостями		
Поршневой насос	сталь, нитраллой, вольфрам, карбид, ПТФЭ, кожа, полиэтилен	
Разное		
Гидравлическое масло, одобренное Graco		
169236	5 галлонов	19 литров
207428	1 галлон	3,8 литра

GH1017ES		
	США	Метрическая система
Распылитель		
Гидравлическое давление	2750 фунтов/кв. дюйм	190 бар
Емкость гидравлического резервуара	4,0 галлона	15,1 литра
Двигатель Honda / Vanguard	13 л. с. / 14 л. с.	9,7 кВт / 10,3 кВт
Максимальная подача	16,5 гал./мин.	62,5 л/мин.
Максимальное давление	1000 фунтов/кв. дюйм	69 бар
Максимальный размер наконечника		
• 1 пистолет	н/д	н/д
• 2 пистолета	н/д	н/д
• 3 пистолета	н/д	н/д
• 4 пистолета	н/д	н/д
• 5 пистолетов	н/д	н/д
• 6 пистолетов	н/д	н/д
Впускной патрубок для жидкости	2 дюйма npt(f)	5 см npt(f)
Выпускной патрубок для жидкости (с фитингом на момент отгрузки)	0,75 дюйма nps(f) шарнирное соединение	1,9 см npsm
Выпускной патрубок для жидкости в насосе	1,5 дюйма npt(f)	3,8 см npt(f)
Габариты		
Масса	473 фунта	215 кг
Высота	49 дюймов	124 см
Ширина	28 дюймов	71 см
Длина	43 дюйма	109 см
Уровни звуков*		
Звуковое давление	91 дБ(А)	
Звуковая мощность	106 дБ(А)	
*Измерено в условиях максимальной нормальной нагрузки		
Материалы деталей, входящих в соприкосновение с жидкостями		
Поршневой насос	сталь, нитраллой, вольфрам, карбид, ПТФЭ, кожа	
Разное		
Гидравлическое масло, одобренное Graco		
169236	5 галлонов	19 литров
207428	1 галлон	3,8 литра

GH2570ES		
	США	Метрическая система
Распылитель		
Гидравлическое давление	2750 фунтов/кв. дюйм	190 бар
Емкость гидравлического резервуара	4,0 галлона	15,1 литра
Двигатель Honda / Vanguard	13 л. с. / 14 л. с.	9,7 кВт / 10,3 кВт
Максимальная подача	7,0 гал./мин.	26,5 л/мин.
Максимальное давление	2500 фунтов/кв. дюйм	172,3 бар
Впускной патрубок для жидкости	2 дюйма npt(f)	5 см npt(f)
Выпускной патрубок для жидкости (с фитингом на момент отгрузки)	0,75 дюйма nps(f) шарнирное соединение	1,9 см npsm
Выпускной патрубок для жидкости в насосе	1,5 дюйма npt(m)	3,8 см npt(m)
Габариты		
Масса	471 фунт	214 кг
Высота	49 дюймов	124 см
Ширина	28 дюймов	71 см
Длина	43 дюйма	109 см
Уровни звуков*		
Звуковое давление	91 дБ(А)	
Звуковая мощность	106 дБ(А)	
*Измерено в условиях максимальной нормальной нагрузки		
Материалы деталей, входящих в соприкосновение с жидкостями		
Поршневой насос	сталь, нитраллой, вольфрам, карбид, ПТФЭ, кожа	
Разное		
Гидравлическое масло, одобренное Graco		
169236	5 галлонов	19 литров
207428	1 галлон	3,8 литра

GH933ES, GH933		
	США	Метрическая система
Распылитель		
Гидравлическое давление	2750 фунтов/кв. дюйм	190 бар
Емкость гидравлического резервуара	4,0 галлона	15,1 литра
Двигатель Honda / Vanguard	13 л. с. / 14 л. с.	9,7 кВт / 10,3 кВт
Максимальная подача	2,5 гал./мин.	9,5 л/мин.
Максимальное давление	7250 фунтов/кв. дюйм	500 бар
Максимальный размер наконечника		
• 1 пистолет	0,065 дюйма	1,65 мм
Впускной патрубок для жидкости	1,25 дюйма npt(m)	3,2 см npt(f)
Выпускной патрубок для жидкости в насосе	0,5 дюйма npt(f)	1,8 см npt(f)
Выпускной патрубок для жидкости (с фитингом на момент отгрузки)	0,5 дюйма npt(m)	1,8 см npt(m)
Габариты		
Масса	438 фунтов	199 кг
Высота	49 дюймов	124 см
Ширина	28 дюймов	71 см
Длина	43 дюйма	109 см
Уровни звуков*		
Звуковое давление	91 дБ(А)	
Звуковая мощность	106 дБ(А)	
*Измерено в условиях максимальной нормальной нагрузки		
Материалы деталей, входящих в соприкосновение с жидкостями		
Поршневой насос	сталь, нитраллой, вольфрам, карбид, ПТФЭ, кожа, полиэтилен	
Фильтр	полиэтилен, нержавеющая сталь	
Разное		
Гидравлическое масло, одобренное Graco		
169236	5 галлонов	19 литров
207428	1 галлон	3,8 литра

Дополнительная информация EAC

Срок хранения	Неограниченно долго при условии замены деталей и компонентов в соответствии с графиком технического обслуживания в период хранения и соблюдения всех процедур хранения, описанных в руководстве.				
Срок службы	Срок службы варьируется в зависимости от интенсивности эксплуатации, распыляемых материалов, способов хранения и технического обслуживания. Минимальный срок службы — 25 лет.				
Сервисное обслуживание в течение срока службы	Заменяйте уплотнения каждые 5 лет или реже в зависимости от использования. Заменяйте гидравлическое масло, фильтр гидравлического масла и моторное масло каждый год или реже в зависимости от использования.				
Утилизация по истечении срока службы	Если состояние распылителя делает его дальнейшую работу невозможной, он должен быть выведен из эксплуатации и утилизирован. Отдельные детали следует отсортировать по материалам и утилизировать надлежащим образом. Информацию об основных конструкционных материалах можно найти в разделе «Материалы конструкции».				
Код даты/серийный код Graco	Месяц (первый символ)	Год (второй и третий символы)	Серия (четвертый символ)	Артикул (5 - 10 символ)	Серия (11 - 16 символ)
Пример кода даты: A16A	A = январь	16 = 2016	A = серийный контрольный номер		
Пример серийного кода: L16A232749000102	L = декабрь	16 = 2016	A = серийный контрольный номер	6-значный буквенно-цифровой артикул	6-значный последовательный серийный номер

Стандартная гарантия компании Graco

Компания Graco гарантирует, что во всем оборудовании, упомянутом в настоящем документе, произведенном компанией Graco и маркированном ее наименованием, на момент его продажи первоначальному покупателю отсутствуют дефекты материала и изготовления. За исключением случаев предоставления каких-либо особых, расширенных или ограниченных гарантий, опубликованных Graco, компания обязуется в течение двенадцати месяцев с момента продажи отремонтировать или заменить любую часть оборудования, которая будет признана Graco дефектной. Эта гарантия действительна только в том случае, если оборудование устанавливается, эксплуатируется и обслуживается в соответствии с письменными рекомендациями компании Graco.

Ответственность компании Graco и настоящая гарантия не распространяются на случаи общего износа оборудования, а также на любые неисправности, повреждения или износ, вызванные неправильной установкой или эксплуатацией, абразивным истиранием или коррозией, недостаточным или неправильным обслуживанием, халатностью, авариями, внесением изменений в оборудование или применением деталей других производителей. Кроме того, компания Graco не несет ответственности за неисправности, повреждения или износ, вызванные несовместимостью оборудования Graco с устройствами, принадлежностями, оборудованием или материалами, которые не были поставлены компанией Graco, либо неправильным проектированием, изготовлением, установкой, эксплуатацией или обслуживанием устройств, принадлежностей, оборудования или материалов, которые не были поставлены компанией Graco.

Настоящая гарантия имеет силу при условии предварительно оплаченного возврата оборудования, в котором предполагается наличие дефектов, уполномоченному дистрибьютору компании Graco для проверки заявленных дефектов. Если факт наличия предполагаемого дефекта подтвердится, компания Graco обязуется бесплатно отремонтировать или заменить любые дефектные детали. Оборудование будет возвращено первоначальному покупателю с предварительной оплатой транспортировки. Если проверка не выявит никаких дефектов изготовления или материалов, ремонт будет осуществлен по разумной цене, которая будет в себя включать стоимость работ, деталей и доставки.

НАСТОЯЩАЯ ГАРАНТИЯ ЯВЛЯЕТСЯ ИСКЛЮЧИТЕЛЬНОЙ И ЗАМЕНЯЕТ ВСЕ ПРОЧИЕ ГАРАНТИИ, ЯВНО ВЫРАЖЕННЫЕ ИЛИ ПОДРАЗУМЕВАЕМЫЕ, ВКЛЮЧАЯ, ПОМИМО ПРОЧЕГО, ГАРАНТИЮ ТОВАРНОГО СОСТОЯНИЯ ИЛИ ГАРАНТИЮ ПРИГОДНОСТИ ДЛЯ ОПРЕДЕЛЕННОЙ ЦЕЛИ.

Указанные выше условия определяют рамки обязательств компании Graco и меры судебной защиты покупателя в случае какого-либо нарушения условий гарантии. Покупатель согласен с тем, что применение других средств судебной защиты (включая, помимо прочего, случайные или косвенные убытки в связи с упущенной выгодой, упущенными сделками, травмами персонала или повреждениями собственности, а также любой другой случайный или косвенный урон) невозможно. Все претензии в случае нарушения гарантии должны быть предоставлены в течение 2 (двух) лет с момента продажи.

КОМПАНИЯ GRACO НЕ ПРЕДОСТАВЛЯЕТ НИКАКИХ ГАРАНТИЙ, ЯВНЫХ ИЛИ ПОДРАЗУМЕВАЕМЫХ, ОТНОСИТЕЛЬНО ТОВАРНОЙ ПРИГОДНОСТИ ИЛИ СООТВЕТСТВИЯ КАКОЙ-ЛИБО ОПРЕДЕЛЕННОЙ ЦЕЛИ В ОТНОШЕНИИ ПРИНАДЛЕЖНОСТЕЙ, ОБОРУДОВАНИЯ, МАТЕРИАЛОВ ИЛИ КОМПОНЕНТОВ, ПРОДАВАЕМЫХ, НО НЕ ПРОИЗВОДИМЫХ КОМПАНИЕЙ GRACO. На указанные изделия, проданные, но не изготовленные компанией (например, электродвигатели, выключатели, шланги и т. д.), распространяются гарантии их изготовителя, если таковые имеются. Компания Graco будет в разумных пределах оказывать покупателю помощь в предъявлении любых претензий в связи с нарушением таких гарантий.

Ни при каких обстоятельствах компания Graco не несет ответственность за косвенные, побочные, специальные или случайные убытки, связанные с поставкой компанией Graco оборудования или комплектующих в соответствии с данным документом, или с использованием каких-либо продуктов или других товаров, проданных по условиям настоящего документа, будь то в связи с нарушением договора, нарушением гарантии, небрежностью со стороны компании Graco или в каком-либо ином случае.

Сведения о компании Graco

Чтобы ознакомиться с последними сведениями о продукции Graco, посетите сайт www.graco.com.

ДЛЯ РАЗМЕЩЕНИЯ ЗАКАЗА обратитесь к своему дистрибьютору компании Graco или позвоните по телефону 1-800-690-2894, чтобы узнать координаты ближайшего дистрибьютора.

*Все письменные и визуальные данные, содержащиеся в настоящем документе, отражают самую свежую информацию об изделии, имеющуюся на момент публикации.
Компания Graco оставляет за собой право в любой момент вносить изменения без предварительного уведомления.*

Информация о патентах представлена на сайте www.graco.com/patents.

Перевод оригинальных инструкций. This manual contains Russian. MM 332156

Главный офис компании Graco: Миннеаполис
Международные представительства: Бельгия, Китай, Япония, Корея

GRACO INC. AND SUBSIDIARIES • P.O. BOX 1441 • MINNEAPOLIS MN 55440-1441 • USA

© Graco Inc., 2012. Все производственные объекты компании Graco зарегистрированы согласно стандарту ISO 9001.
www.graco.com

Редакция E, January 2023