

DutyMax EH/GH™ 230/300, DH230 HD Hydraulická stříkací zařízení

334687J

CS

Určeno jen k profesionálnímu používání.

Není schváleno k použití ve výbušném nebo nebezpečném prostředí.

Pro přenosný bezvzduchový nástřik architektonických barev a krycích nátěrů.

Maximální pracovní tlak 3300 psi (22,8 MPa, 228 barů)

Informace o modelech včetně maximálního provozního tlaku a schválení najdete na straně 3.



Důležité bezpečnostní pokyny

Přečtěte si všechna varování a pokyny v této příručce a v souvisejících příručkách. Důkladně se seznámte s ovládáním a řádným používáním zařízení. Tyto pokyny uschovejte.

Související příručky:

308491	Stříkací pistole DutyMax DH/GH230	334654	Čerpadlo
309495	Stříkací pistole DutyMax GH300	310812	Elektromotor

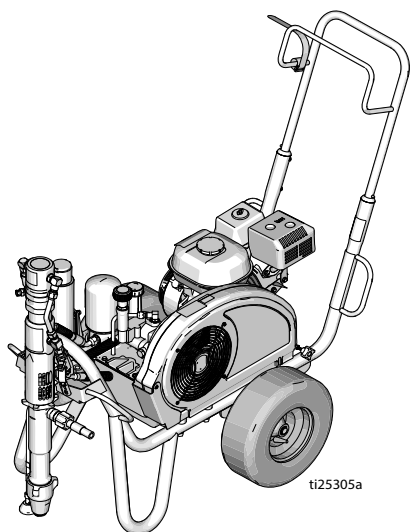

Řada Standard

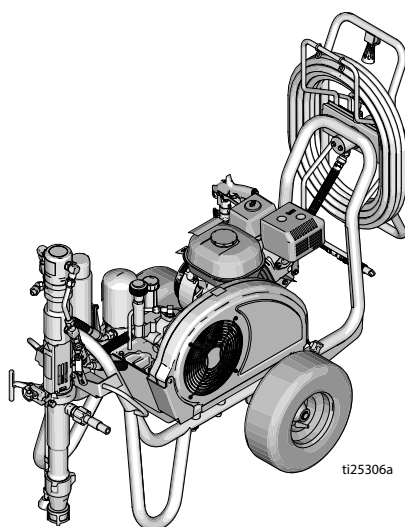

Řada ProContractor

Používejte pouze originální náhradní díly od společnosti Graco.
Použití jiných náhradních dílů může mít za následek neplatnost záruky.



Obsah

Modely	3
Elektromotor, volitelná sada	3
Sady modulu OEM	3
Výstraha	4
Elektromotor – výstrahy	4
Výstrahy – motory s vnitřním spalováním	7
Výstraha – elektromotor / motor s vnitřním spalováním	8
Identifikace součástí	11
Standardní modely (EH/GH230, 300 HD)	11
Modely ProContractor (EH/GH230, 300 HD)	12
Model ProContractor (DH230 HD)	13
Uzemnění	14
Postup uzemnění plynového motoru	14
Postup uzemnění elektromotoru	14
Uzemnění nádob	15
Ochrana obvodu	15
Sestavení	16
Výměna spalovacího motoru nebo elektromotoru	16
Úplné sestavení	17
Postup uvolnění tlaku	19
Spuštění (modely s motorem s vnitřním spalováním)	20
Spuštění (elektrické modely)	23
Jak provádět nástřik	25
Tryska Switch Tip™ a sestava ochranných krytů	25
Stříkací	25
Čištění ucpané trysky	26
Hadicová cívka	26
Čištění	27
Údržba	29
Odstraňování problémů	31
Řada čerpadel Standard	33
Řada čerpadel ProContractor	34
Díly řady DutyMax EH/GH230/300 HD	37
Řada DutyMax DH230/EH/GH230/300 HD ProContractor	49
Technické údaje	64
Řada DutyMax EH230 HD Standard	64
Řada DutyMax EH300 HD Standard	65
Řada DutyMax GH230 HD Standard	66
Řada DutyMax GH300 HD Standard	67
Řada DutyMax EH230 HD ProContractor	68
Řada DutyMax EH300 HD ProContractor	69
Řada DutyMax DH230/GH230 HD ProContractor	70
Řada DutyMax GH300 HD ProContractor	71
Standardní záruka společnosti Graco	75
Informace společnosti Graco	76

Modely

DutyMax EH230 HD

Model:	Standard	ProContractor		
24W941	✓			
24W942		✓		

DutyMax DH230 HD

Model:	Standard	ProContractor		
17G592		✓		

DutyMax GH230 HD

Model:	Standard	ProContractor	Sada motoru 120 V	Sada motoru 120 V ETL/CSA/UL
24W943	✓			
24W944	✓		✓	
24W945	✓			✓
24W962		✓		
24W963		✓	✓	
24W964		✓		✓

DutyMax EH300 HD

Model:	Standard	ProContractor		
24W965	✓			
24W966		✓		

DutyMax GH300 HD

Model:	Standard	ProContractor		
24W967	✓			
25P353	✓			
24W968		✓		
25P352		✓		
24W967V	✓			
24W968V		✓		

Elektromotor, volitelná sada

Číslo sady	Model stříkacích stanic	Popis
248950	DH230/GH230/GH300*	120 V stř., 60 Hz, 20 A, schválení ETL/CSA/UL
248949	DH230/GH230/GH300*	120 V stř., 60 Hz, 15 A
24M668	DH230/GH230/GH300*	240 V stř., 50 Hz, 13,4 A
24M669	GH300	400 V stř., 50 Hz, 11,0 A

* Ve srovnání s motorem s vnitřním spalováním je při použití elektromotoru omezen výkon

Sady modulu OEM

Číslo sady	Model OEM	Popis
24W299	GH230/300 OEM	Maximální provozní tlak 22,8 MPa (228 bar, 3300 psi)

Výstraha

Následující varování se týkají nastavení, používání, uzemnění, údržby a oprav tohoto zařízení. Symbol vykřičníku představuje obecné varování, zatímco symboly nebezpečí se týkají konkrétních rizik postupu. Když se tyto symboly objeví v textu této příručky nebo na varovných štítcích, vyhledejte si význam příslušných varování. V příručce se mohou podle potřeby objevovat symboly nebezpečí specifické pro výrobek a varování neuvedená v tomto bodě.

Elektromotor – výstrahy

NEBEZPEČÍ



VYSOKÉ NAPĚTÍ – NEBEZPEČÍ ÚRAZU ELEKTRICKÝM PROUDEM

Zařízení využívá vysokonapěťové napájení. Nesprávný kontakt s vysokonapěťovým zařízením způsobí úmrtí, nebo těžké zranění.

- Před opravou zařízení vypněte a odpojte napájecí kabel.
- Zařízení musí být uzemněno. Připojujte pouze k uzemněnému zdroji napájení.
- U 240V a jednofázových modelů používejte pouze 3vodičové prodlužovací kabely.
- U 400A stř. a třífázových modelů používejte pouze 5vodičové prodlužovací kabely.
- Ujistěte se, že uzemňovací kontakty napájecího a prodlužovacího kabelu jsou neporušené.
- Nevystavujte zařízení dešti. Skladujte jej v místnosti.

VÝSTRAHA



UZEMNĚNÍ

Produkt musí být uzemněn. Pokud dojde k elektrickému zkratu, uzemnění snižuje nebezpečí úrazu elektrickým proudem, protože poskytuje elektrickému proudu únikové propojení. Výrobek je vybaven kabelem se zemnicím vodičem a příslušnou zemnicí zástrčkou. Zástrčka musí být připojena do zásuvky, která je řádně instalovaná a uzemněná v souladu se všemi místními pravidly a předpisy.

- Nesprávná instalace zemnicí zástrčky může vést k riziku úrazu elektrickým proudem.
- Při opravě nebo výměně kabelu nebo zástrčky nesmí být zemnicí vodič připojen ani k jedné z plochých svorek.
- Vodič se zelenou izolací nebo izolací se zeleno-žlutými pruhy je zemnicí vodič.
- Pokud pokynům k uzemnění zcela nerozumíte nebo pokud si nejste jisti, zda je produkt správně uzemněn, obraťte se na kvalifikovaného elektrikáře nebo servisního technika.
- Neupravujte originální zástrčku kabelu; pokud ji nelze zasunout do zásuvky, požádejte kvalifikovaného elektrikáře o výměnu zásuvky.
- Tento produkt je určen k napájení z elektrického rozvodu 120 V nebo 230 V a je vybaven zemnicí zástrčkou podobnou těm na obrázku.

120 V, USA

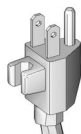

230V

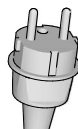

- Produkt připojte jen k zásuvce, která má stejné uspořádání jako zástrčka.
- S tímto produktem nepoužívejte adaptér.

Prodlužovací kabely:

- Používejte jedině třívodičový prodlužovací kabel se zemnicí zástrčkou a zásuvku se stejným uspořádáním jako zástrčka produktu.
- Ujistěte se, že prodlužovací kabel není poškozen. Je-li třeba použít prodlužovací šňůru, použijte šňůru o průřezu alespoň 2,5 mm² (12 AWG), aby snesla proud, který produkt používá.
- Poddimenzovaný kabel může způsobit úbytek napětí, ztrátu výkonu a přehřívání.

Elektromotor – výstrahy

VÝSTRAHA



NEBEZPEČÍ POZARU A VÝBUCHU

Hořlavé výpary, jako jsou výpary z rozpouštědel nebo barev na **pracovišti**, se mohou vznítit nebo vybuchnout. Dodržování následujících pokynů pomůže zabránit vzniku požáru a výbuchu:



- Nestříkejte hořlavé nebo vznětlivé materiály v blízkosti otevřeného ohně nebo zdrojů vznícení, například cigaret, motorů a elektrických zařízení.









- Barva či rozpouštědla protékajícími zařízeními mohou vyvolat výboj statické elektřiny. Za přítomnosti výparů z barev či rozpouštědel může statická elektřina způsobit požár či výbuch. Všechny součásti stříkacího systému, včetně čerpadla, sestavy hadic, stříkací pistole a předměty v prostoru stříkání a okolo něj musí být řádně uzemněny, aby byly chráněny před statickými výboji a jiskrami. Používejte vodivé nebo uzemněné vysokotlaké hadice určené pro bezvzduchové stříkací zařízení značky Graco.



- Ověřte, že jsou všechny nádoby a sběrné systémy uzemněny, aby nedošlo ke statickému výboji. Nepoužívejte vložky do nádob, ledaže mají antistatickou úpravu nebo jsou vodivé.
- Používejte uzemněné elektrické zásuvky a uzemněné prodlužovací kabely. Nepoužívejte adaptér 3 na 2.
- Nepoužívejte barvu ani rozpouštědlo s obsahem halogenovaných uhlovodíků.
- Ve stíněných prostorech nestříkejte hořlavé nebo vznětlivé kapaliny.
- Prostor, ve kterém se stříká, musí být dobře větrán. Zajistěte dobrý přívod čerstvého vzduchu, který bude v oblasti volně proudit.
- Stříkací zařízení vytváří jiskry. Během stříkání, proplachování, čištění nebo údržby udržujte sestavu čerpadla v době větráním prostoru alespoň 6,1 m (20 stop) od prostoru stříkání. Na sestavu čerpadla nestříkejte.
- V prostoru stříkání nekuřte ani nestříkejte v prostoru, kde se vyskytují jiskry nebo plameny.
- Na místě, kde stříkáte, nepřepínejte elektrické spínače osvětlení, nespouštějte motory a podobná zařízení, která vytvářejí jiskru.
- Udržujte pracoviště čisté a bez obalů od barev nebo rozpouštědel, hadrů a dalších hořlavých materiálů.
- Seznamte se se složením stříkaných barev a rozpouštědel. Přečtěte si všechny bezpečnostní listy a štítky na obalech barev a rozpouštědel. Postupujte podle bezpečnostních pokynů výrobce barev a rozpouštědel.
- K dispozici musí být funkční hasicí přístroj.

Výstrahy – motory s vnitřním spalováním

VÝSTRAHA

   	<p>NEBEZPEČÍ POŽARU A VÝBUCHU</p> <p>Hořlavé výpary, jako jsou výpary z rozpouštědel nebo barev na pracovišti, se mohou vznítit nebo vybuchnout. Dodržování následujících pokynů pomůže zabránit vzniku požáru a výbuchu:</p> <ul style="list-style-type: none"> • Se zařízením pracujte jen v dobře větraných prostorách. • Neplňte palivovou nádrž, dokud je motor spuštěný nebo ještě horký. Motor nejprve vypněte a nechte vychladnout. Palivo je hořlavé a při rozlití na horkou plochu se může vznítit nebo vybuchnout. • Vyhňte se přítomnosti všech zdrojů vznícení, např. kontrolkek, cigaret, přenosných elektrických svídel a plastových roušek (nebezpečí statického výboje). • Na pracovišti nesmí být nečistoty včetně rozpouštědel, hadrů a benzínu. • Na místech s výskytem hořlavých výparů nezasouvejte nebo nevytáhněte napájecí šňůry ze zásuvek ani nezapínejte nebo nevypínejte vypínače světel. • Všechna zařízení na pracovišti uzemněte. Podívejte se do části pokynů k uzemnění. • Používejte pouze uzemněné hadice. • Při zkoušení stříkání do nádoby přiložte pistoli k okraji uzemněné nádoby a pevně ji přitlačte. Nepoužívejte vložky do nádob, ledaže mají antistatickou úpravu nebo jsou vodivé. • Jestliže se objeví jiskření statické elektřiny nebo pokud ucítíte elektrický šok, okamžitě přestaňte zařízení používat. Nepracujte se zařízením, dokud problém neodhálíte a neopravíte. • Na pracovišti musí být fungující hasicí přístroj.
	<p>NEBEZPEČÍ SOUVISEJÍCÍ S OXIDEM UHELNATÝM</p> <p>Výfukové plyny obsahují jedovatý oxid uhelnatý, bezbarvý plyn bez zápachu. Vdechování oxidu uhelnatého může způsobit smrt.</p> <ul style="list-style-type: none"> • Nepoužívejte stroj v uzavřených prostorách.
	<p>NEBEZPEČÍ POPÁLENÍ</p> <p>Zahřívání plochy zařízení a kapaliny mohou být za provozu velmi horké. Jak zabránit závažným popáleninám:</p> <ul style="list-style-type: none"> • Nedotýkejte se horké kapaliny ani zařízení.

Výstrahy – elektromotor / motor s vnitřním spalováním

VÝSTRAHA



NEBEZPEČÍ VSTRÍKNUTÍ POD KŮŽI

Proud s vysokým tlakem může do těla vstříknout toxiny a způsobit vážné poranění. V případě, že ke vstříknutí dojde, **okamžitě vyhledejte lékařské ošetření.**



- Neměřte a nestříkejte pistolí na lidi ani zvířata.
- Ruce a další části těla držte mimo dosah výstupního otvoru. Nepokoušejte se například jakoukoli částí těla zastavit únik.



- Vždy používejte kryt trysky. Nikdy nestříkejte bez nasazeného krytu trysky.
- Používejte trysky značky Graco.



- Při čištění a výměně trysek postupujte opatrně. Pokud se tryska během stříkání ucpe, vypněte před vyjmutím trysky k čištění zařízení a uvolněte tlak podle pokynů uvedených v části **Postup uvolnění tlaku.**



- Zařízení si udržuje tlak i po vypnutí napájení. Nenechávejte zařízení bez dozoru zapnuté nebo pod tlakem. Pokud zařízení nepoužíváte nebo necháváte bez dozoru, proveďte **Postup vypuštění tlaku**, který je také nutno provést před servisem, čištěním a demontáží součástí.

- Kontrolujte, zda nejsou hadice či součásti poškozené. Všechny poškozené hadice či díly vyměňte.





- Systém je schopen dosáhnout tlaku 22,8 MPa (228 bar, 3300 psi). Používejte náhradní díly nebo příslušenství Graco, které mají jmenovitou hodnotu tlaku nejméně 22,8 MPa (228 bar, 3300 psi).

- Pokud nestříkáte, vždy zajistěte pistolí pojistkou spouště. Ověřte, zda pojistka spouště řádně funguje.





- Před použitím zařízení zkontrolujte, zda jsou všechny spoje v pořádku.

- Naučte se jednotku rychle zastavit a uvolnit z ní tlak. Důkladně se seznamte s ovládacími prvky.

VÝSTRAHA

 	<p>NEBEZPEČÍ NESPRÁVNÉHO POUŽITÍ ZAŘÍZENÍ</p> <p>Nesprávný způsob použití může mít za následek smrt nebo těžký úraz.</p> <ul style="list-style-type: none"> • Při stříkání vždy noste vhodné rukavice, ochranu zraku a respirátor nebo masku. • Zařízení nepoužívejte v blízkosti dětí. Zařízení vždy uchovávejte mimo dosah dětí. • Nestůjte na nestabilním povrchu a nesnažte se dosáhnout dále, než můžete. Po celou dobu udržujte pevný postoj a rovnováhu. • Neustále buďte ve střehu a soustředění na to, co děláte. • Nepoužívejte zařízení, jste-li unaveni nebo pod vlivem léků či alkoholu. • Hadici nekroutě ani nepřehýbejte. • Nevystavujte hadici vyšším teplotám či tlakům, než jaké stanovila společnost Graco. • Hadici nepoužívejte k tahání nebo zvedání zařízení. • Nestříkejte s hadicí kratší než 7,63 m (25 stop). • Zařízení neměňte ani neupravujte. Změny a úpravy mohou způsobit neplatnost oficiálních schválení a potenciální bezpečnostní rizika. • Ujistěte se, že má veškeré vybavení náležité jmenovité hodnoty a je schváleno pro používání v prostředí, ve kterém je používáte.
	<p>NEBEZPEČÍ SOUVISEJÍCÍ S HLINIKOVYMI DÍLY POD TLAKEM</p> <p>Použití tekutin, které nejsou slučitelné s hliníkem v tlakovém zařízení, může vést k silné chemické reakci a roztržení zařízení. Nedodržení tohoto varování může vést k úmrtí, těžkému zranění či poškození majetku.</p> <ul style="list-style-type: none"> • Nepoužívejte 1,1,1-trichlorethan, metylenchlorid, jiná rozpouštědla s halogenovanými uhlovodíky ani kapaliny s obsahem těchto látek. • Nepoužívejte chlorové bělidlo. • Mnoho dalších kapalin může obsahovat chemikálie reagující s hliníkem. Otázku slučitelnosti materiálů konzultujte se svým dodavatelem.
 	<p>NEBEZPEČÍ – POHYBLIVÉ SOUČÁSTI</p> <p>Pohyblivé součásti mohou skřípnout, pořezat nebo amputovat prsty a jiné části těla.</p> <ul style="list-style-type: none"> • Zůstávejte mimo dosah pohybujících se součástí. • Neprovozujte zařízení se sejmutými ochrannými kryty nebo zábranami. • Zařízení, které je pod tlakem, se může uvést do provozu bez výstrahy. Před kontrolou, přesunem nebo údržbou zařízení postupujte podle části Postup uvolnění tlaku a odpojte všechny zdroje napájení.

VÝSTRAHA

 	NEBEZPEČÍ ZACHYCENÍ Otáčivé součásti mohou způsobit vážné zranění. <ul style="list-style-type: none">• Zůstávejte mimo dosah pohybujících se součástí.• Neprovozujte zařízení se sejmutými ochrannými kryty nebo zábranami.• Při obsluze zařízení nenoste volné oděvní součásti, šperky ani dlouhé vlasy.• Zařízení se může uvést do provozu bez varování. Před kontrolou, přesunem nebo údržbou zařízení postupujte podle části Postup uvolnění tlaku a odpojte všechny zdroje napájení.
	NEBEZPEČÍ JEDOVATÝCH KAPALIN NEBO VÝPARŮ Toxické kapaliny nebo výpary mohou způsobit těžké zranění či smrt v případě, že dojde k jejich vystříknutí do očí nebo na kůži, vdechnutí či spolknutí. <ul style="list-style-type: none">• Přečtěte si bezpečnostní listy a seznamte se se specifickými riziky kapalin, které používáte.• Nebezpečné kapaliny skladujte ve schválených nádobách a likvidujte je v souladu s příslušnými pokyny.
	NEBEZPEČÍ ZPĚTNÉHO RÁZU Při stisku spouště může na pistolí působit zpětný ráz. Pokud nemáte pevný postoj, můžete upadnout a vážně se poranit.
	OSOBNÍ OCHRANNÉ POMŮCKY Na pracovišti noste vhodné ochranné pomůcky, abyste zabránili těžkým zraněním, jako je například zranění očí, ztráta sluchu, vdechnutí toxických výparů a popálení. Příklady ochranných pomůcek (seznam není úplný): <ul style="list-style-type: none">• Ochrana sluchu a zraku• Respirátory, ochranný oděv a rukavice podle doporučení výrobce kapaliny či rozpouštědla.
	NAVRH ZÁKONA Č. 65 STATU KALIFORNIE Výfuk motoru tohoto produktu obsahuje chemikálie rozeznávané ve státě Kalifornie jako látky, které jsou rakovinotvorné, způsobují vrožené vady nebo jinak poškozují reprodukční proces. Tento produkt obsahuje chemikálie uznávané ve státu Kalifornie jako látky rakovinotvorné, způsobující vrožené vady nebo jinak poškozující reprodukční proces. Po manipulaci s látkami si omyjte ruce.

Identifikace součástí

Standardní modely (EH/GH230, 300 HD)

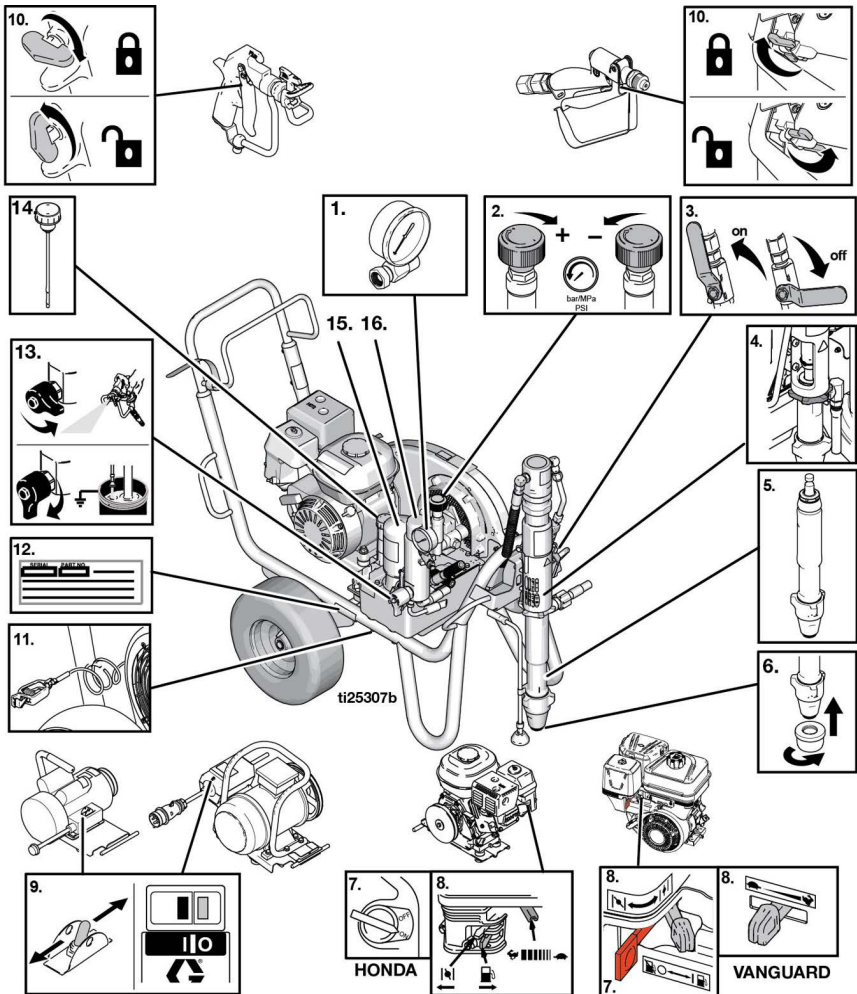

1	Manometr
2	Regulátor tlaku
3	Ventil hydraulického čerpadla
4	Závitové připojení čerpadla
5	Výtlačné čerpadlo
6	Sací sítko
7	Vypínač motoru
8	Ovládání motoru

9	Vypínač elektromotoru
10	Pojistka spouště pistole
11	Zemnicí svorka
12	Nálepka s výrobním číslem
13	Plnicí/vypouštěcí ventil
14	Krytka / ponorná měřka hydraulického oleje
15	Filtr hydraulického oleje
16	Filtr barvy

Identifikace součástí

Modely ProContractor (EH/GH230, 300 HD)

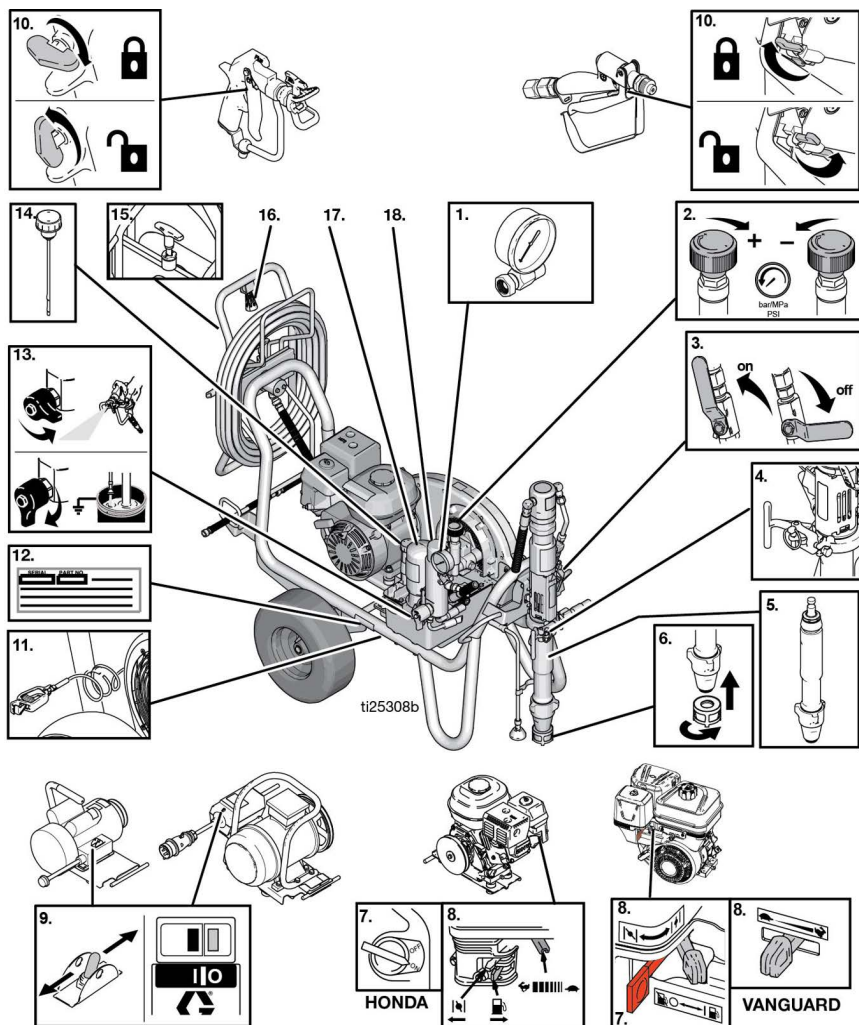

1	Manometr
2	Regulátor tlaku
3	Ventil hydraulického čerpadla
4	ProConnect
5	Výtlačné čerpadlo
6	Sací sítko
7	Vypínač motoru
8	Ovládání motoru
9	Vypínač elektromotoru

10	Pojistka spouště pistole
11	Zemnicí svorka
12	Nálepka s výrobním číslem
13	Plnicí/vypouštěcí ventil
14	Krytka / ponorná měřka hydraulického oleje
15	Zámek hadicové cívky
16	Rukojeť hadicové cívky
17	Filter hydraulického oleje
18	Filter barvy

Model ProContractor (DH230 HD)

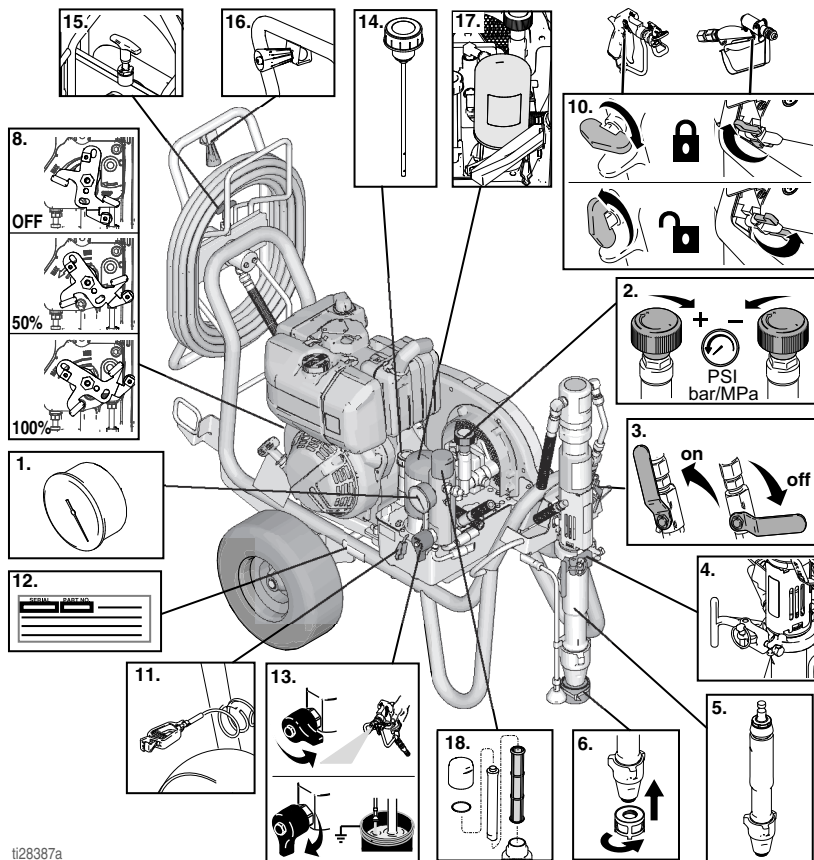



ti28387a

1	Manometr
2	Regulátor tlaku
3	Ventil hydraulického čerpadla
4	ProConnect
5	Výtlačné čerpadlo
6	Sací sítko
8	Ovládání motoru
10	Pojistka spouště pistole

11	Zemnicí svorka
12	Nálepka s výrobním číslem
13	Plnicí/vypouštěcí ventil
14	Krytka / ponorná měrka hydraulického oleje
15	Zámek hadicové cívky
16	Rukojeť hadicové cívky
17	Filtr hydraulického oleje
18	Filtr barvy

Uzemnění

Postup uzemnění plynového motoru

				
<p>Abyste snížili nebezpečí jiskření statické elektřiny, uzemněte zařízení. Jiskření statické elektřiny může způsobit vznícení nebo explozi hořlavých výparů. Uzemnění poskytuje elektrickému proudu únikové propojení.</p>				

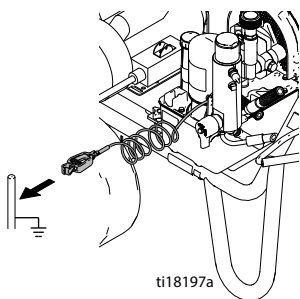

Uzemnění stříkacího zařízení: Uzemněte stříkací zařízení pomocí zemnicí svorky.

Vzduchové hadice a hadice na kapalinu: Používejte pouze elektricky vodivé hadice o maximální celkové délce 150 m (500ft), aby byla zajištěna spojitost uzemnění. Zkontrolujte elektrický odpor hadic. Pokud celkový uzemňovací odpor překročí 29 megaohmů, okamžitě hadici vyměňte.

Stříkací pistole: Uzemněte připojením k řádně uzemněné hadici na kapalinu a čerpadlu.

Postup uzemnění elektromotoru

 NEBEZPEČÍ
VYSOKÉ NAPĚTÍ – NEBEZPEČÍ ÚRAZU ELEKTRICKÝM PROUDEM
<p>Zařízení využívá vysokonapěťové napájení. Nesprávný kontakt s vysokonapěťovým zařízením způsobí úmrtí, nebo těžké zranění.</p> <ul style="list-style-type: none">• Před opravou zařízení vypněte a odpojte napájecí kabel.• Zařízení musí být uzemněno. Připojujte pouze k uzemněnému zdroji napájení.• U 240V a jednofázových modelů použijte pouze 3vodičové prodlužovací kabely.• U 400A stř. a třífázových modelů použijte pouze 5vodičové prodlužovací kabely.• Ujistěte se, že uzemňovací kontakty napájecího a prodlužovacího kabelu jsou neporušené.• Nevystavujte zařízení dešti. Skladujte jej v místnosti.• Zapojení elektrických kabelů musí provést kvalifikovaný elektrikář a musí odpovídat místním zákonům a předpisům.

Přívodní kabel stříkacího zařízení obsahuje zemnicí vodič s příslušným uzemňovacím spojením.

V případě použití elektromotoru, musí být zástrčka připojena do zásuvky, která je řádně instalovaná a uzemněná v souladu se všemi místními pravidly a předpisy.

Neupravujte originální zástrčku kabelu; pokud ji nelze zasunout do zásuvky, požádejte kvalifikovaného elektrikáře o výměnu zásuvky.

Požadavky na elektrické napájení

- Jednotky na 110–120 V vyžadují napájecí přívod 100–120 V stř., 50/60 Hz, 15 A, 1 fáze.
- Jednotky na 230 V vyžadují napájecí přívod 230 V stř., 50/60 Hz, 16 A, 1 fáze.
- Jednotky na 380–400 V jednotky vyžadují napájecí přívod 400 V stř., 50 Hz, 16 A, 3 fáze, 3P+N+E, 6H.
- Pro obsluhu stříkacího zařízení EH300DI (24W965) se vyžaduje generátor o výkonu 15 kW (minimálně).

Prodlužovací kabely

Používejte prodlužovací kabel s nepoškozeným zemnicím kontaktem. Pokud je třeba použít prodlužovací kabel, použijte třívodičový kabel s průřezem minimálně 2,5 mm² (12 AWG).

POZNÁMKA: Delší prodlužovací šňůra nebo menší průřez vodičů mohou snížit výkonnost stříkacího zařízení.

Uzemnění nádob

Nádoby s rozpouštědlem používané při proplachování: Postupujte podle místních předpisů. Použijte pouze vodivé kovové nádoby, umístěné na uzemněném povrchu. Nestavte nádobu na nevodivou plochu, jako např. na papír nebo lepenku, které přeruší spojitost uzemnění.



ti23360a

Kovová nádoba musí být vždy uzemněná:

Připojte k nádobě zemnicí vodič. Připojte jeden konec k nádobě a druhý konec ke skutečnému uzemnění, například vodovodní trubce.

Zajistěte vodivé spojení uzemnění při proplachování nebo uvolňování tlaku: Držte kovovou část stříkací pistole pevně u stěny uzemněné kovové nádoby. Až poté stiskněte spoušť.

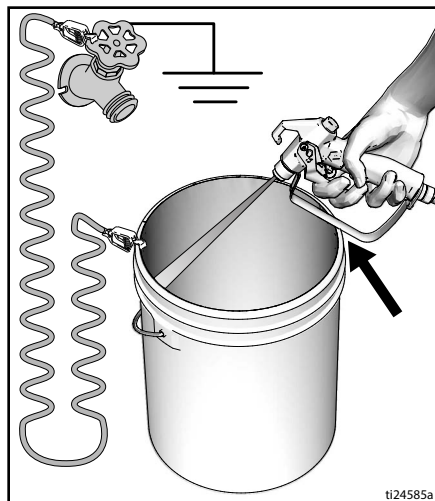

ti24585a

Ochrana obvodu

Připojte stříkací zařízení pouze k obvodům s jističem správné velikosti a pojistkami (požadavky na napájení jednotky najdete v části **Technické údaje**, strana 60–63).

Sestavení

Výměna spalovacího motoru nebo elektromotoru

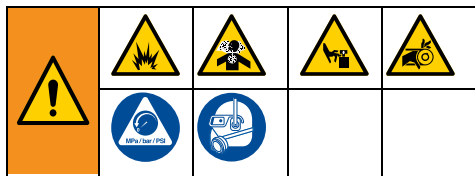

1. Vypněte motor a odpojte nebo vypněte spínač motoru OFF/STOP. Povolte knoflík krytu řemenu a svorku motoru. Provedte **Postup uvolnění tlaku**, strana 15.

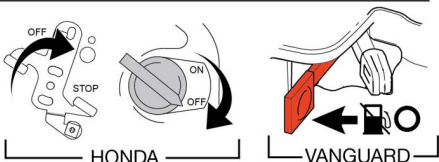
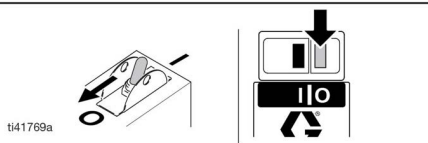
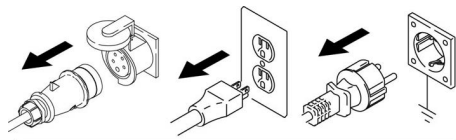

2. Zvedněte kryt řemenu. Sejměte řemen. Naklopte motor a vyjměte jej.

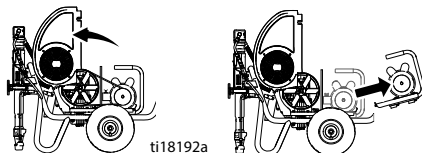

3. Naklopte motor. Namontujte motor. Nasadte řemen. Spusťte ochranný kryt řemenu.

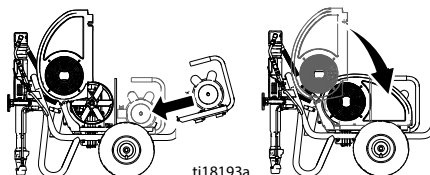

4. Otočte svorku motoru. Dotáhněte svorku motoru a knoflík krytu řemenu.

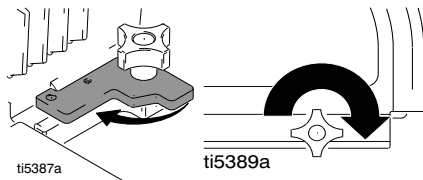

Úplné sestavení

1. **Všechna stříkácí zařízení kromě modelu ProContractor:** Připojte ke stříkácímu zařízení vysokotlakou hadici Graco.

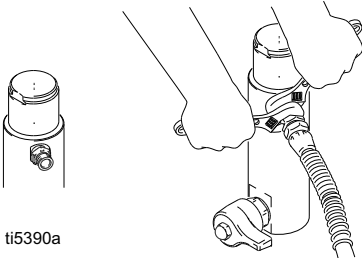

2. Připojte hadici ke stříkácí pistoli a dotáhněte.

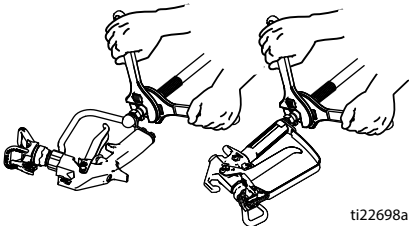

3. Zajistěte spoušť pistole.

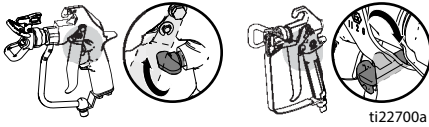

4. Demontujte kryt trysky.

5. **Řada Standard:** Našroubujte sací sítko na dno sací hadice a rukou pečlivě dotáhněte.

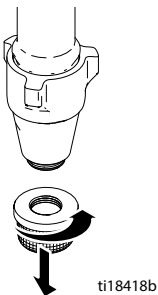

6. Při stříkání textury sejměte sací sítko a sítko misky filtru

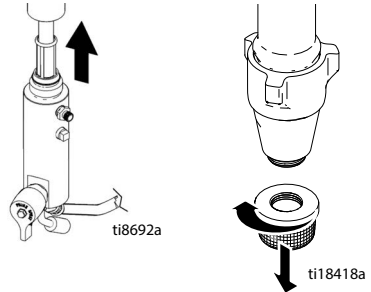

7. Matici ucpávky hrdla naplňte kapalinou TSL, abyste předešli předčasnému opotřebení ucpávky. Toto proveďte při každém stříkání.

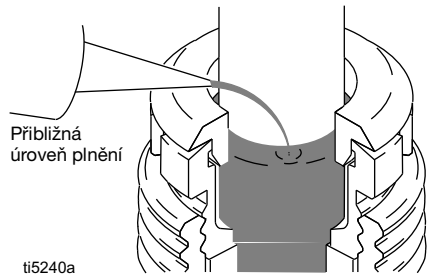

8. Zkontrolujte stav motorového oleje.

ZÁŽEHOVÝ MOTOR

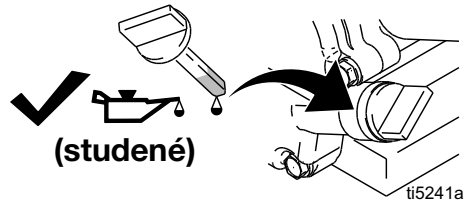

Sestavení

VZNĚTOVÝ MOTOR

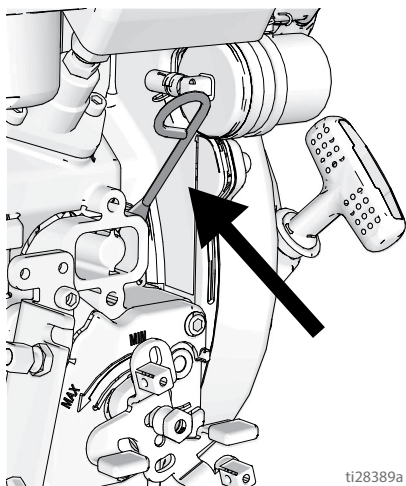

9. Naplňte palivovou nádrž.

ZÁŽEHOVÝ MOTOR

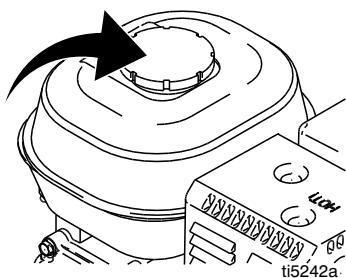

VZNĚTOVÝ MOTOR

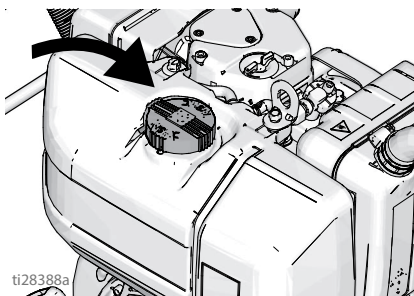

10. Zkontrolujte hladinu hydraulického oleje. Specifikace hydraulického oleje naleznete na straně 29. Hydraulický olej přidejte tak, aby byla hladina mezi MIN a MAX (bezpečný rozsah za studena). Objem hydraulické nádrže je 4,75 litru.

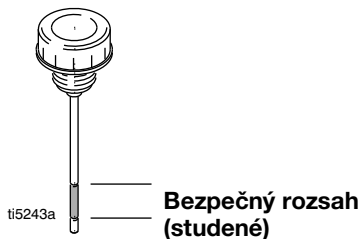

11. Uzemněte stříkací zařízení pomocí zemnicí svorky.

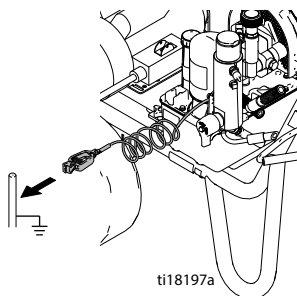

Postup uvolnění tlaku



Kdykoli uvidíte tento symbol, proveďte **Postup uvolnění tlaku**.

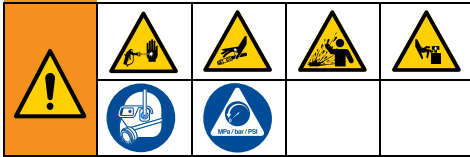

Zařízení zůstává pod tlakem, dokud nedojde k ručnímu uvolnění tlaku. Abyste pomohli zabránit vážnému zranění natlakovanou kapalinou, například vstříknutí pod kůži, výstřikem kapaliny a pohyblivých částí, postupujte podle pokynů uvedených v části **Postup uvolnění tlaku**, kdykoli přestanete stříkat a před čištěním, kontrolou a údržbou zařízení.

- Zajistěte pojistku spouště.
- VYPNĚTE** stříkací zařízení:
 - Otočte vypínač plynového motoru nebo elektromotoru do vypnuté polohy (OFF). Pro modely Vanguard přepněte hladinu paliva do vypnuté polohy (OFF).
NEBO
 - Přesuňte páku plynové přípusti motorové nafty do polohy STOP.
NEBO
 - Odpojte napájecí kabel elektromotoru.
- Ventil čerpadla přepněte do polohy OFF a otočte ovladač pro regulaci tlaku proti směru otáčení hodinových ruček na nejnižší nastavení.
- Odjistěte pojistku spouště. Podržte kovovou část pistole pevně přitisknutou ke straně uzemněné kovové nádoby. Stiskněte spoušť pistole, abyste uvolnili tlak.
- Zajistěte spoušť pistole.
- Nastavte plnicí ventil směrem dolů do polohy **VYPUŠTĚNÍ**. Nechte plnicí ventil nastavený směrem dolů, dokud nejste znovu připraveni stříkat.
- Máte-li podezření, že jsou stříkací pistole nebo hadice ucpané, nebo že po provedení výše uvedených kroků nebyl tlak zcela uvolněn:
 - VELICE POMALU povolte přídržnou matici krytu trysky nebo koncovou hadicovou spojku a postupně uvolněte tlak.
 - Povolte přídržnou matici nebo koncovou hadicovou spojku úplně.
 - Odstraňte překážku z hadice nebo trysky.

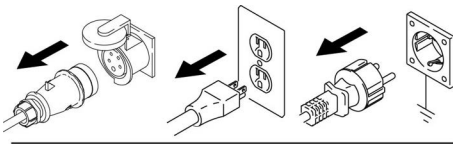

ti41769a

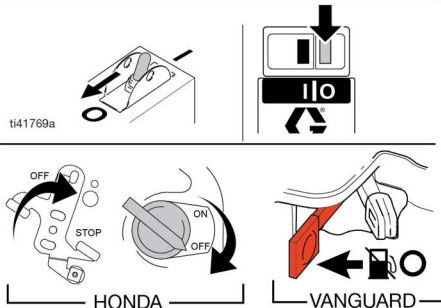

Spuštění (modely s motorem

Spuštění (modely s motorem s vnitřním spalováním)



1. Vložte výtlačné čerpadlo do uzemněné kovové nádoby částečně naplněné proplachovací kapalinou. K nádobě a k povrchu země připojte zemnicí kabel.

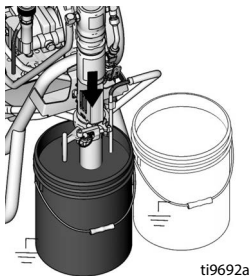

2. Nastavte plnicí ventil směrem dolů do polohy VYPUŠTĚNÍ. Otočte regulátorem tlaku proti směru hodinových ručiček na nejnižší tlak.

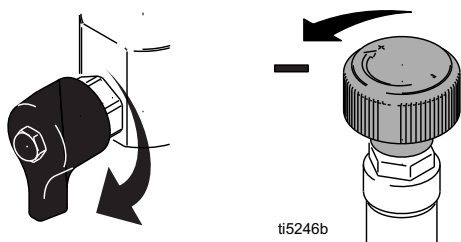

3. Nastavte ventil hydraulického čerpadla do polohy OFF.

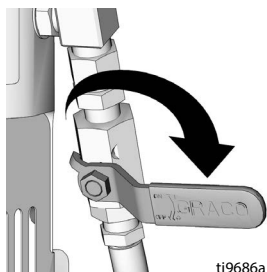

4. Spouštění zážehového motoru, viz krok 5. Spouštění vznětového motoru, viz krok 6.
5. Spusťte zážehový motor:
 - a. Otevřete palivový ventil.

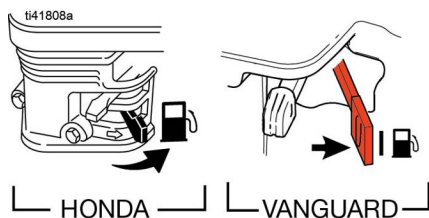

- b. Zavřete sytič.

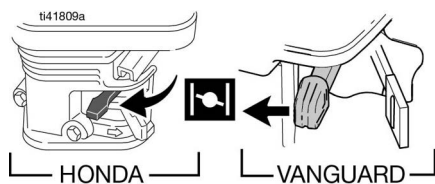

- c. Nastavte plyn na vysoké otáčky.

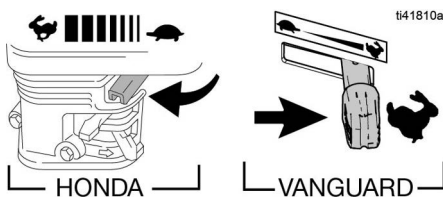

- d. Nastavte vypínač motoru do polohy ON (ZAP.).

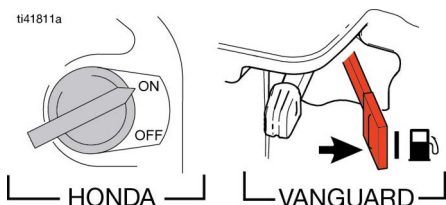

Spuštění (modely s motorem)

e. Zatáhněte za startovací lanko.

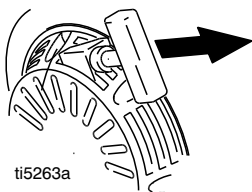

f. Po spuštění motoru otevřete sytič.

ti41812a

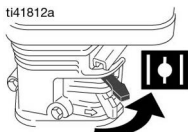

HONDA

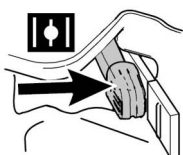

VANGUARD

g. Nastavte škrtky klapky dle potřeby.



HONDA

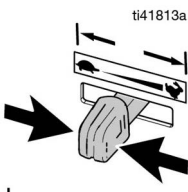

VANGUARD

6. Spusťte vznětový motor:

a. Přešuněte páku plynové přípusi do polohy MIN.

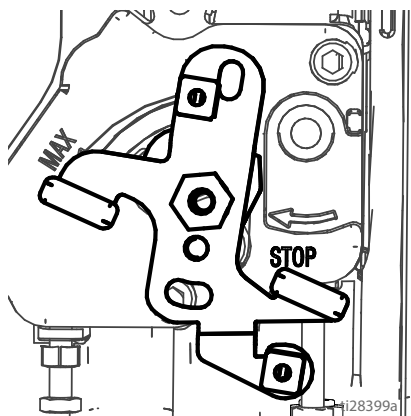

b. Uchopte rukojeť startovací lanka. Opatrně zatáhněte za lanko, dokud nebude prodlouženo na celou délku, což odhalí ČERVENOU indikační značku na lanku.

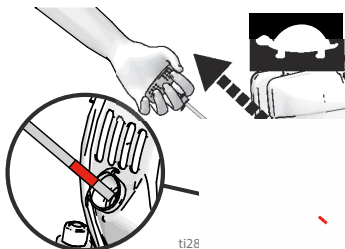

c. Bez uvolnění rukojeti startovacího lanka jej nechte zcela navinout.

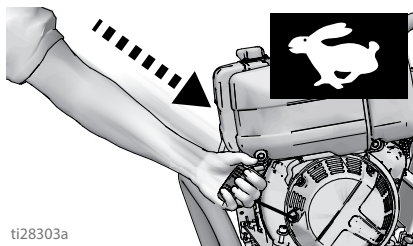

d. Spusťte motor zatažením za lanko pevným tahem.

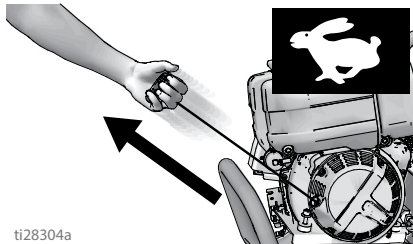

e. Po spuštění motoru přešuněte páku škrtky klapky do polohy MAX (plný plyn).

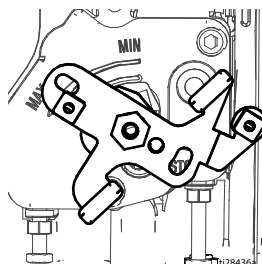

Spuštění (modely s motorem)

7. Nastavte ventil hydraulického čerpadla do polohy ON (hydraulický motor je aktivní).

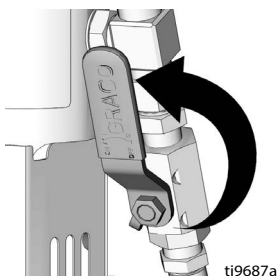

8. Zvyšte tlak tak, aby hydraulický motor zabral a nechte kapalinu 15 sekund obíhat; snižte tlak, otočte plnicí ventil do vodorovné polohy.

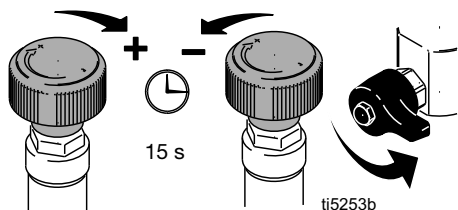

9. Odpojte pojistku spouště stříkací pistole.

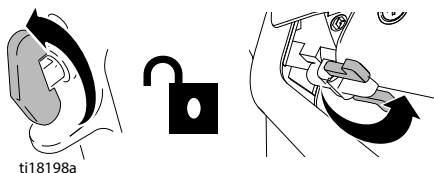

10. Přidržte pistoli na dotek u uzemněné kovové proplachovací nádoby. Spusťte pistoli a postupně zvyšujte tlak kapaliny, dokud čerpadlo neběží hladce. Uvolněte spoušť a nechte ve stříkacím zařízení zvýšit tlak. Zajistěte pojistku spouště.

Proud s vysokým tlakem může do těla vstříknout toxiny a způsobit vážné poranění. Nezastavujte úniky rukou ani hadrem.				

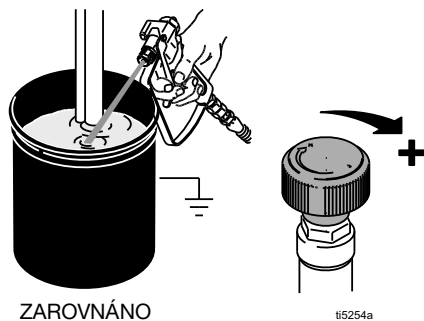

ZAROVNÁNO

11. Zkontrolujte, nedochází-li k úniku. Dojde-li k úniku, okamžitě stříkací zařízení vypněte. Provedte **postup uvolnění tlaku**, strana 15. Netěsné spojovací díly dotáhněte. Opakujte postup **Spuštění**, kroky 2–8. Pokud nedochází k úniku, spusťte pistoli, až bude soustava dokonale propláchnutá.
12. Vložte násosku do nádoby s barvou.

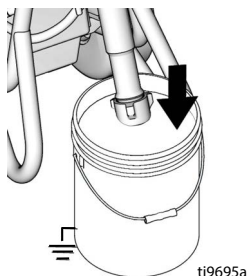

13. Spusťte pistoli znovu do proplachovací nádoby, dokud se neobjeví barva.

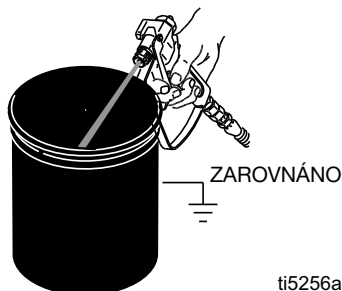

14. Sestavte trysku a ochranný kryt, strana 24.

Spuštění (elektrické modely)

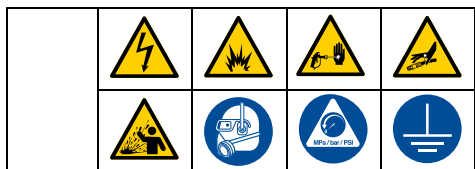

1. Vložte výtlačné čerpadlo do uzemněné kovové nádoby částečně naplněné proplachovací kapalinou. K nádobě a k povrchu země připojte zemnicí kabel.

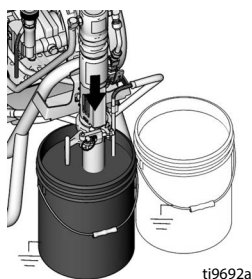

2. Otočte plnicí ventil směrem dolů. Otočte regulátorem tlaku proti směru hodinových ručiček na nejnižší tlak.

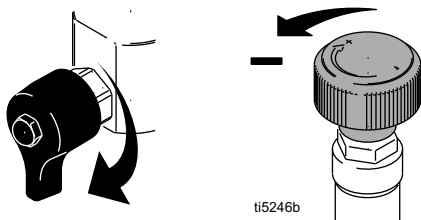

3. Nastavte ventil hydraulického čerpadla do polohy OFF.

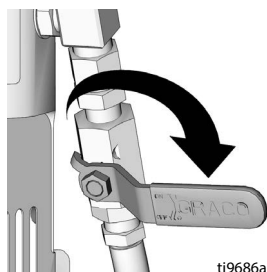

4. Zapojte kabel do zásuvky.

U třífázových elektromotorů: Pokud svítí nebo bliká červená kontrolka sledu fází, vytáhněte zástrčku ze zásuvky a otočte šroubem sledu fází o 180°.

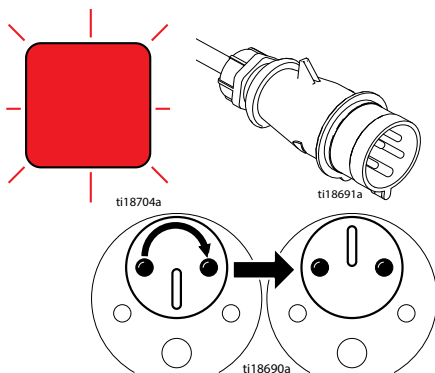

5. Zapněte motor.

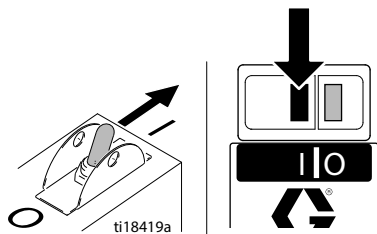

6. Nastavte ventil hydraulického čerpadla do polohy ON (hydraulický motor je aktivní).

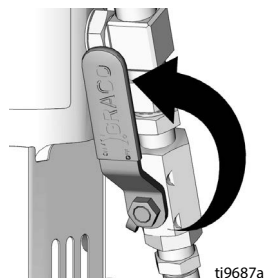

Spuštění (elektrické modely)

7. Zvyšte tlak tak, aby hydraulický motor zabral a nechte kapalinu 15 sekund obíhat; snižte tlak, otočte plnicí ventil do vodorovné polohy.

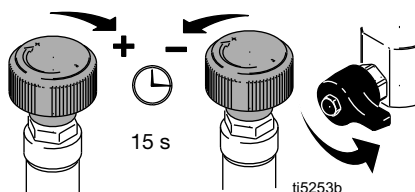

8. Odjistěte pojistku spouště pistole.

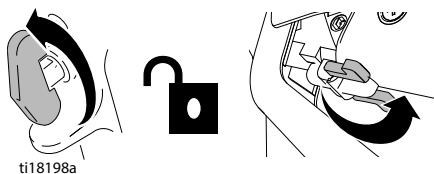

9. Přidržte pistoli na dotek u uzemněné kovové proplachovací nádoby. Spusťte pistoli a postupně zvyšujte tlak kapaliny, dokud čerpadlo neběží hladce.



10. Zkontrolujte spojovací díly, zda nejsou netěsné. Dojde-li k úniku, okamžitě stříkací zařízení vypněte. Proveďte **Postup uvolnění tlaku**, strana 15. Netěsné spojovací díly dotáhněte. Opakujte postup **Spuštění**, kroky 2–8. Pokud nedochází k úniku, spusťte pistoli, až bude soustava dokonale propláchnutá.
11. Vložte výtlačné čerpadlo do nádoby s barvou.

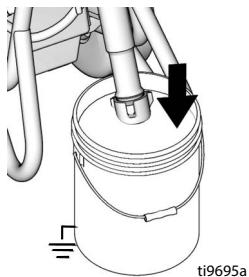

12. Spusťte znovu pistoli do nádoby s proplachovací kapalinou, dokud se neobjeví barva.

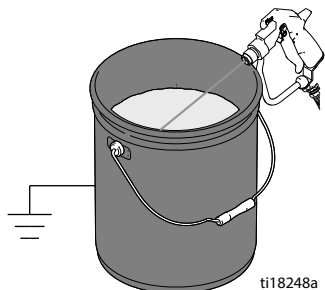

13. Sestavte trysku a ochranný kryt, strana 24.

Vysokotlaký proud může do těla vstříknout toxiny a způsobit vážné poranění. Nezastavujte úniky rukou ani hadrem.				

Jak provádět nástřik

Tryska Switch Tip™ a sestava ochranných krytů



1. Provedte **postup uvolnění tlaku**, strana 15.
2. Zajistěte spoušť pistole. Vložte výměnnou trysku. Vložte sedlo a těsnění OneSeal™.

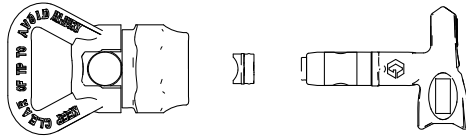

ti13023a

3. Vložte trysku Switch Tip čelem dopředu.

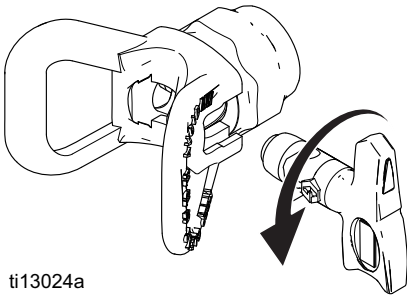

ti13024a

4. Našroubujte sestavu do pistole. Dotáhněte.

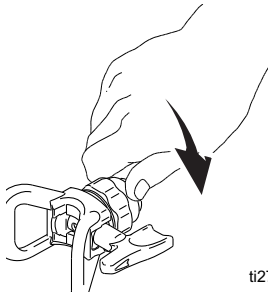

ti2710a

Stříkací

1. Nastříkejte kontrolní vzorek. Zvyšte tlak, abyste odstranili husté okraje. Jestliže husté okraje nelze odstranit úpravou tlaku, použijte menší trysku.

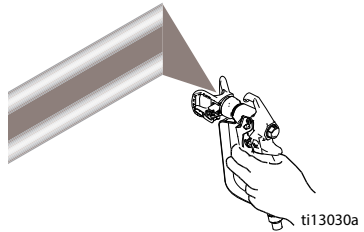

2. Držte pistoli kolmo k povrchu, 25–30 cm (10–12 palců) od povrchu. Stříkejte tam a zpět. Překryvejte o 50 %. Spoušť pistole stiskněte před uvedením do pohybu a uvolněte před zastavením.

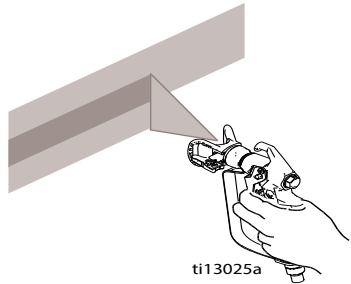

Jak provádět nástřik

Čištění ucpané trysky



1. Uvolněte spoušť, zapněte pojistku spouště. Otočte trysku Switch Tip. Odjistěte pojistku spouště. Stisknutím spouště pistole vyčistíte ucpaní.

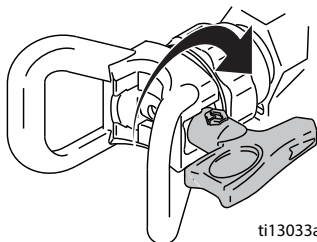

2. Zajistěte pojistku spouště. Uveďte trysku Switch Tip do původní polohy. Uvolněte ze záběru pojistku spouště a pokračujte ve stříkání.

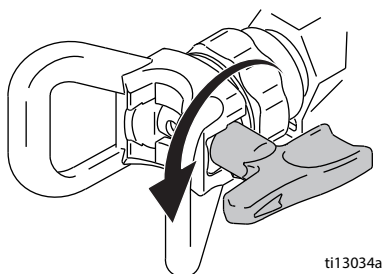

Hadicová cívka (pouze řada ProContractor)



Při odvíjení hadice držte hlavu mimo dosah hadicové cívky, zabráníte tím zranění.

1. Hadici vedte vodítkem hadice.

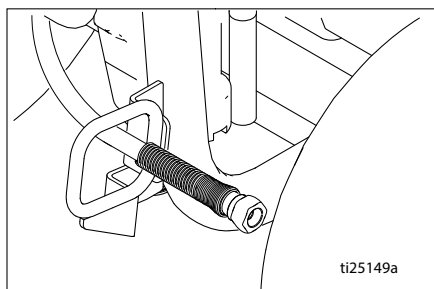

2. Zvednutím a otočením zámku čepu o 90° odblokujete hadicovou cívku. Zatažením za hadici ji sejměte z cívky.

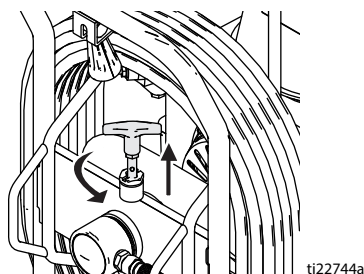

3. Vytažením a otočením rukojeti dolů a po směru hodinových ručiček hadici navíňte.

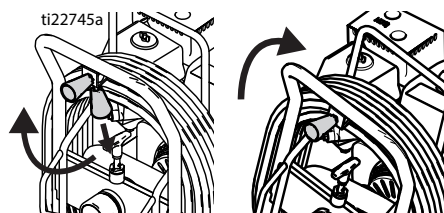

4. **POZNÁMKA:** Hadicovou cívku lze zablokovat ve dvou polohách: Používání a skladování.

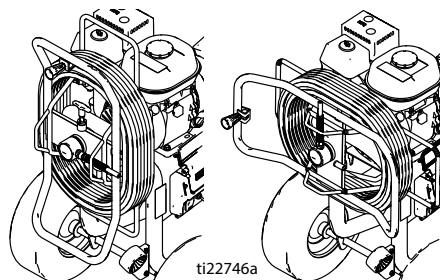

Čištění



1. Proveďte **postup uvolnění tlaku**, strana 15.
2. Sejměte kryt trysky a trysku Switch Tip.

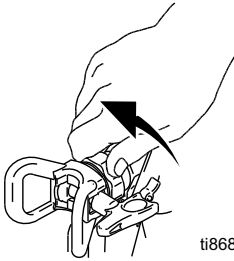

ti8687a

3. Vyměňte výtlačné čerpadlo z barvy a umístěte jej do proplachovací kapaliny. U vodou ředitelných barev použijte k čištění vodu, u olejových barev použijte lakový benzín.

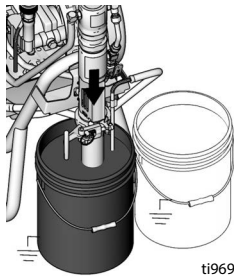

ti9692a

4. Zapněte vypínač motoru a spusťte jej. Přepněte ventil hydraulického čerpadla do polohy ON. Nastavte plnicí ventil směrem dopředu do polohy STRÍKÁNÍ.

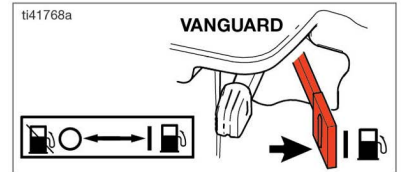
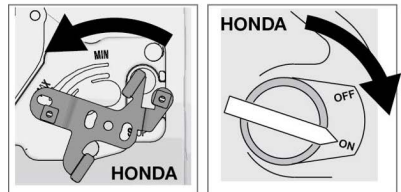
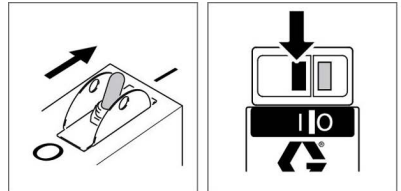

ti41768a

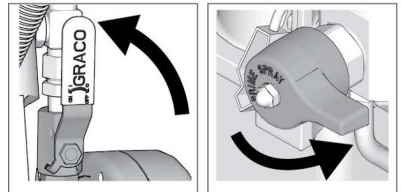

5. Přidržete pistoli u stěny nádoby. Odjistěte pojistku spouště. Nastavte vyšší tlak, dokud motor nezačne pohánět čerpadlo. Spusťte pistoli spouští a zvyšujte tlak, dokud se neobjeví proplachovací roztok.

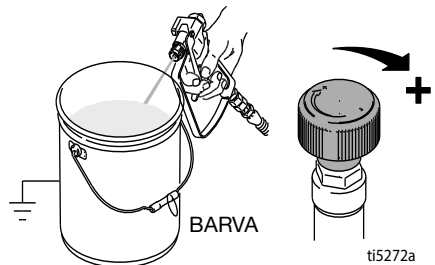

ti5272a

Čištění

6. Přesuňte pistoli do nádoby na odpad, podržte pistoli u stěny nádoby a stisknutím spouště dostatečně propláchněte systém. Uvolněte spoušť a zapněte pojistku spouště.

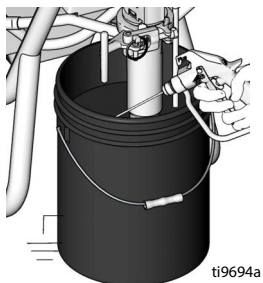

7. Podržte spoušť pistole a otočte plnicí ventil do dolní polohy. Pak uvolněte spoušť. Ponechte proplachovací kapalinu cirkulovat, dokud nezačne vytékat z vypouštěcí trubky čistá.

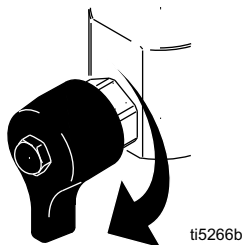

8. Zvedněte výtlačné čerpadlo nad proplachovací kapalinu a nechte stříkací zařízení běžet 15 až 30 sekund a vypusťte kapalinu. Přepněte hydraulický ventil do polohy OFF. Vypněte motor nebo vypněte elektromotor a odpojte jej.

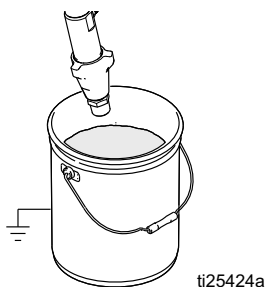

9. Zajistěte pojistku spouště. Z pistole a stříkacího zařízení sejměte filtry, jsou-li nasazeny. Vyčistěte a zkontrolujte je. Nasadte filtry.

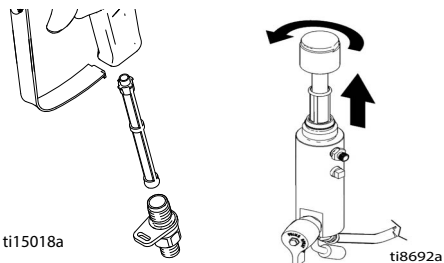

10. Vyšroubujte a vyjměte sací sítko. V případě potřeby sítko vyčistěte a vyměňte.

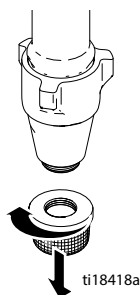

11. Pokud zařízení proplachujete vodou, propláchněte zařízení ještě jednou lakovým benzínem nebo přípravkem Pump Armor, který ponechá ve stříkacím zařízení ochranný povlak, který brání zamrznutí a korozi.
12. Otřete stříkací zařízení, hadici a pistoli hadrem namočeným do vody nebo lakového benzínu.

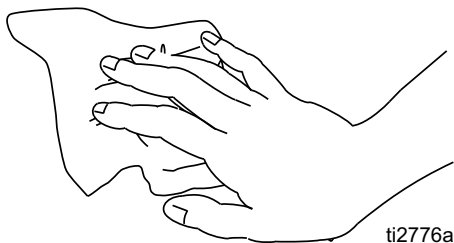

Údržba

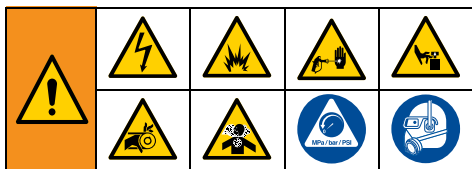

POZNÁMKA: Podrobné pokyny k údržbě motoru a jeho technické údaje naleznete v dodávaném samostatném návodu k motoru Honda nebo Kohler.

DENNĚ: Zkontrolujte stav oleje v motoru a dle potřeby jej doplňte.

DENNĚ: Zkontrolujte stav hydraulického oleje a dle potřeby jej doplňte.

DENNĚ: Zkontrolujte hadici, zda není opotřebená nebo poškozená.

DENNĚ: Zkontrolujte pojistku spouště pistole, zda správně funguje.

DENNĚ: Zkontrolujte plnicí/vypouštěcí ventil, zda správně funguje.

DENNĚ: Zkontrolujte stav paliva v nádrži a doplňte jej.

DENNĚ: Zkontrolujte, zda výtlačné čerpadlo těsní.

DENNĚ: Zkontrolujte hladinu kapaliny k utěsnění hrdla (TSL) v matici ucpávky výtlačného čerpadla. Dle potřeby matici naplňte. V matici musí být neustále dostatek TSL, aby nedocházelo k hromadění kapaliny na pístní tyči a k předčasnému opotřebení ucpávek a korozi čerpadla.

ZÁZEHOVÝ MOTOR, PO PRVNÍCH 20 HODINÁCH PROVOZU: Vypusťte motorový olej a doplňte čistý olej. Správná třída oleje je uvedena v návodu k motoru Honda nebo Vanguard.

VZNĚTOVÝ MOTOR, PO PRVNÍCH 50 HODINÁCH PROVOZU: Vypusťte motorový olej a doplňte čistý olej. Vyměňte olejový filtr. Správná třída oleje je uvedena v návodu k motoru Kohler.

TÝDNĚ: Sejměte kryt vzduchového filtru motoru a vyčistěte filtrační vložku. Dle potřeby vložku vyměňte. Při používání ve velmi prašném prostředí vzduchový filtr kontrolujte a podle potřeby měňte každý den.

Náhradní filtrační vložky zakoupíte u místního prodejce společnosti HONDA / Kohler / Vanguard.

TÝDNĚ/DENNĚ: Odstraňte nečistoty nebo zbytky média z hydraulické pístnice.

PO KAŽDÝCH 100 HODINÁCH PROVOZU: Vyměňte motorový olej. Správná viskozita oleje je uvedena v návodu k motoru Honda nebo Vanguard.

PO PRVNÍCH 250 HODINÁCH PROVOZU: Vypusťte motorový olej a doplňte čistý olej. Vyměňte olejový filtr. Správná třída oleje je uvedena v návodu k motoru Kohler.

PŮLROČNĚ: Zkontrolujte opotřebenost řemenu. V případě potřeby vyměňte.

ROČNĚ NEBO PO 2000 HODINÁCH PROVOZU: Vyměňte řemen. Hydraulický olej vyměňujte za olej Mobil SHC 526 nebo jiný kvalitní hydraulický olej se stupněm viskozity podle ISO 68. Vyměňte filtr hydraulického oleje 246173.

ZAPALOVACÍ SVÍČKA: Používejte pouze zapalovací svíčky BPR6ES (NGK) nebo W20EPR-U (NIPPONDENSO). Nastavte mezery mezi svíčkami na 0,7–0,8 mm (0,028–0,031"). Při instalaci a demontáži svíček použijte klíč na zapalovací svíčky.

Výměna hydraulického oleje / f filtru

1. Pod stříkací zařízení dejte širokou a nízkou vanu nebo hadr na zachycení hydraulického oleje, který vyteče.
2. Demontujte vypouštěcí zátku (2). Nechte hydraulický olej vytéct.
3. Pomalu odšroubujte filtr (227) – olej vyteče drážkou a na zadní straně.
4. Vyměňte a vyměňte kuličku (216), pružinu (217) a zachycovač (215).
5. Nainstalujte vypouštěcí zátku (2) a olejový filtr (227). Když se těsnění dostane do kontaktu se základnou, utáhněte olejový filtr další 3/4 otáčky.
6. Naplňte olejovou nádrž 4,75 litry hydraulického oleje. Specifikace hydraulického oleje naleznete na straně 29.
7. Zkontrolujte hladinu oleje.

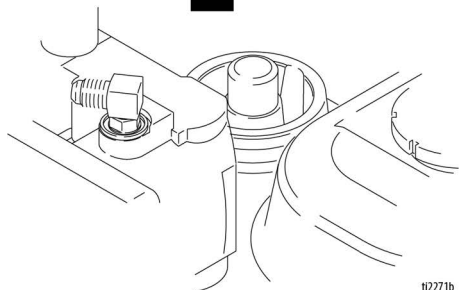
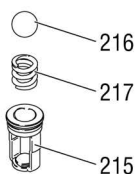
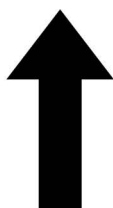
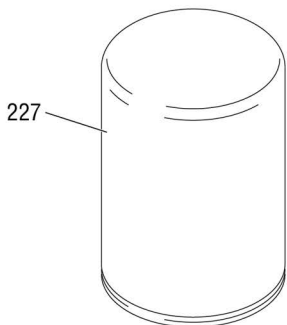

t2271b

Odstraňování problémů



Problém	Příčina	Řešení
Motor s vnitřním spalováním klade velký odpor (nestartuje).	Příliš vysoký hydraulický tlak	Otočte nastavovací knoflík hydraulického tlaku proti směru hodinových ručiček na nejnižší nastavení.
Zážehový motor nestartuje.	Spínač je VYPNUT, nedostatek oleje, benzínu	Viz návod k obsluze motoru.
	Uzavírací ventil paliva uzavřen	Otevřete uzavírací ventil paliva.
Zážehový motor nepracuje správně.	Vadný motor	Viz návod k obsluze motoru.
	Zdvih	Viz sada pro opravu motoru, 4,0 k – 288678 / 5,5 k – 248943 / 6/5 k – 248944 / 9,0 k – 248945
Vznětový motor nestartuje.	Chybí palivo Nesprávné časování vstříkování, opotřebované kroužky nebo zadrhávání.	Viz příručky k obsluze motoru.
Vznětový motor nepracuje správně.	Vadný motor	Viz příručky k obsluze motoru.
	Nesprávná kvalita paliva	Vypusťte palivovou nádrž a nahradte palivo dobrým čistým palivem
Motor s vnitřním spalováním pracuje, ale výtlačné čerpadlo nikoli.	Ventil hydraulického čerpadla je UZAVŘEN.	Nastavte ventil hydraulického čerpadla do OTEVŘENÉ polohy.
	Nastavení tlaku je příliš nízké.	Zvyšte tlak dle strany 18.
	Výstupní filtr výtlačného čerpadla (pokud je použit) je znečištěný nebo ucpaný.	Vyčistěte filtr.
	Tryska nebo filtr trysky (pokud je použit) jsou ucpané.	Demontujte trysku nebo filtr a vyčistěte je.
	Nedostatek hydraulické kapaliny	Vypněte stříkací zařízení. Doplněte kapalinu*. Viz strana 16
	Řemen je opotřebovaný, přetržený nebo spadl.	Vyměňte jej.
	Opotřebované nebo poškozené hydraulické čerpadlo	Zavezte stříkací zařízení k distributorovi společnosti Graco do opravy.
	Tyč čerpadla je ucpaná zaslou barvou.	Provedte údržbu čerpadla. Viz příručka 334654.
	Hydraulický motor se nepohybuje.	Uvedte ventil čerpadla do ZAVŘENÉ polohy. Nastavte minimální tlak. VYPNĚTE motor. Zapáčením za tyč nahoru nebo dolů se pokuste hydraulický motor rozhýbat.
Výtlačné čerpadlo funguje, ale při zdvihu nahoru má malý výkon	Kulička pístu správně nesedí	Provedte kontrolu kuličky pístu. Viz příručka 334654.
	Ucpávky pístu jsou opotřebované nebo poškozené.	Vyměňte ucpávky. Viz příručka 334654.

Odstraňování problémů

Problém	Příčina	Řešení
Výtlačné čerpadlo pracuje, ale při zdvihu dolů nebo dolů i nahoru má malý výkon.	Ucpávky pístu jsou opotřebené nebo poškozené.	Utáhněte matici ucpávky nebo vyměňte ucpávky. Viz příručka 334654.
	Kulička sacího ventilu správně nesedí	Proveďte kontrolu kuličky sacího ventilu. Viz příručka 334654.
	Netěsnost sací hadičky.	
	Filtr hydraulického oleje je znečištěný.	Vyměňte filtr.
Barva uniká a přetéká přes okraj maznice.	Povolená maznice	Utáhněte maznici tak, abyste zastavili únik.
	Opotřebení nebo poškození ucpávek hrdla	Vyměňte ucpávky. Viz příručka 334654.
Nadměrný únik okolo stírače pístní tyče hydraulického motoru	Opotřebené nebo poškozené těsnění pístní tyče	Uvedené díly vyměňte. Viz příručka 334654.
Nízký průtok kapaliny	Nastavení tlaku je příliš nízké.	Zvyšte tlak dle strany 18.
	Výstupní filtr výtlačného čerpadla (pokud je použit) je znečištěný nebo ucpaný.	Vyčistěte nebo vyměňte.
	Filtr pistole výtlačného čerpadla (pokud je použit) je znečištěný nebo ucpaný.	Vyčistěte nebo vyměňte.
	Sací potrubí na vstupu čerpadla netěsní.	Dotáhněte.
	Hydraulický motor je opotřebený nebo poškozený.	Zavezte stříkací zařízení k distributorovi společnosti Graco do opravy.
	Velký pokles tlaku v hadici kapaliny	Zkrajte délku nebo zvyšte průměr.
Stříkací zařízení se přehřívá.	Usazování barvy na hydraulických součástech	Očistěte je.
	Nízký stav oleje	Doplňte olej. Viz strana 16
Kapalina vytéká z pistole.	V čerpadle nebo hadici kapaliny je přítomen vzduch	Zkontrolujte pevnost spojů sestavy násošky, dotáhněte je a znovu nasajte kapalinu do čerpadla.
	Uvolněné sání	Dotáhněte jej.
	Zásoba kapaliny je nízká nebo žádná	Doplňte nádobu zásobníku.
Čerpadlo je hlučné	Nízký stav hydraulické kapaliny	VYPNĚTE stříkací zařízení. Doplňte kapalinu*. Viz strana 16
Elektromotor nepracuje.	Spínač napájení není zapnutý	Zapněte spínač napájení.
	Vybavený jistič.	Zkontrolujte jistič na zdroji. Resetujte spínač motoru
*Hladinu hydraulické kapaliny často kontrolujte. Nenechte ji příliš klesnout. Používejte jen hydraulickou kapalinu Graco, strana 16.		

Řada čerpadel Standard

Demontáž



Viz příručka čerpadla 334654, kde je popsána jeho oprava.

1. Propláchněte čerpadlo.
2. Proveďte **postup uvolnění tlaku**, strana 15.
3. Demontujte sítko a hadici barvy.

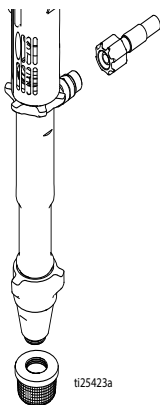

ti25423a

4. Zatlačte přídržný kroužek směrem nahoru a vytlačte čep směrem ven.

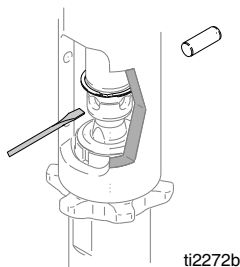

ti2272b

5. Povolte pojistnou matici. Odšroubujte čerpadlo.

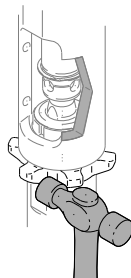

ti2272c

Montáž

UPOZORNĚNÍ

Dojde-li k uvolnění pojistné matice čerpadla za provozu, poškodí se závity skříňě ložiska a hnacího ústrojí. Pojistnou matici utahujte dle předpisu.

1. Našroubujte pojistnou matici až na konec závitů čerpadla. Našroubujte čerpadlo na doraz k potrubí. Povolte čerpadlo na potrubí tak, až bude výstup čerpadla přesně proti hadici. Rukou dotáhněte pojistnou matici, pak poklepem kladivem o 1/8 až 1/4 otáčky.

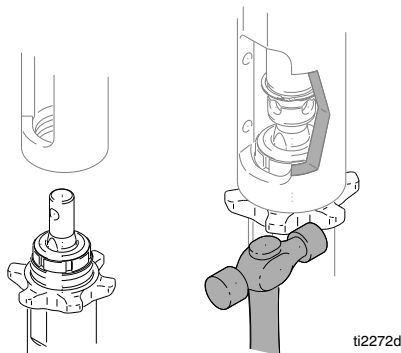

ti2272d



Je-li čep uvolněný, může dojít k odlomení součástí a jejich vymrštění vzduchem, což by mohlo vést k vážnému zranění osob nebo poškození majetku. Zajištěte správnou instalaci čepu.

2. Pomalu táhněte za startovací lanko, až se otvor pro čep v tyči čerpadla dostane přesně k otvoru v hydraulické pístnici. Zatlačte čep do otvoru. Zatlačte přídržný kroužek do drážky.

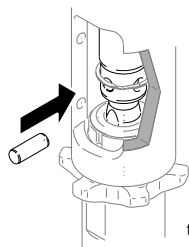

ti2272e

3. Matici ucpávky naplňte kapalinou Graco TSL.

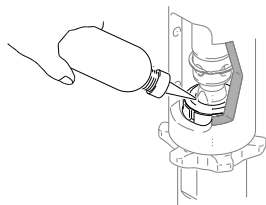

ti2272f

Řada čerpadel ProContractor

Demontáž



Viz příručka čerpadla 334654, kde je popsána jeho oprava.

1. Propláchněte čerpadlo.
2. Proveďte **postup uvolnění tlaku**, strana 15.

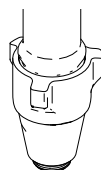

ti18418a

3. Demontujte šroubení hadice barvy a samotnou hadici ze šroubení čerpadla.

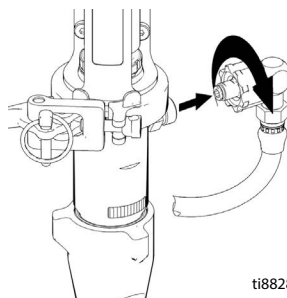

ti8828a

Řada čerpadel ProContractor

4. Přesuňte kryt spojky a úplně tyčové spojky obnažte.

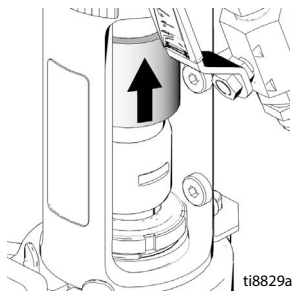

5. Demontujte tyčové spojky.

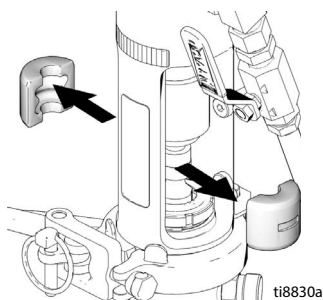

6. Vytáhněte čep.

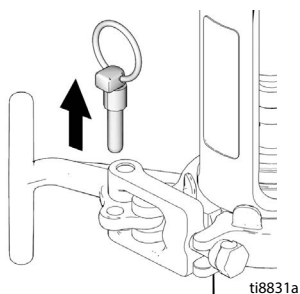

POZNÁMKA: Podepřete čerpadlo rukou, pak otevřete rukojeť T.

7. Otevřete svorku.

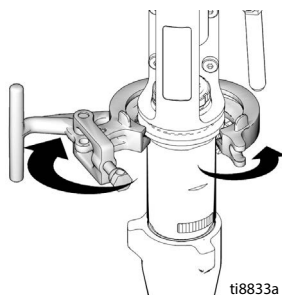

8. Sejměte čerpadlo z přístroje.

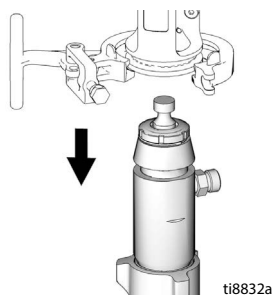

Montáž

1. V případě potřeby umístěte tyč čerpadla do seřizovací skříně a vytáhnutím čerpadla vytáhněte tyč.

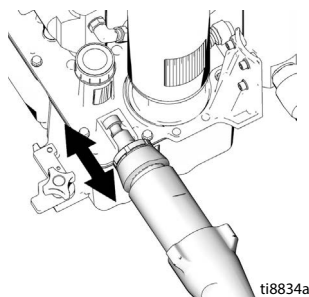

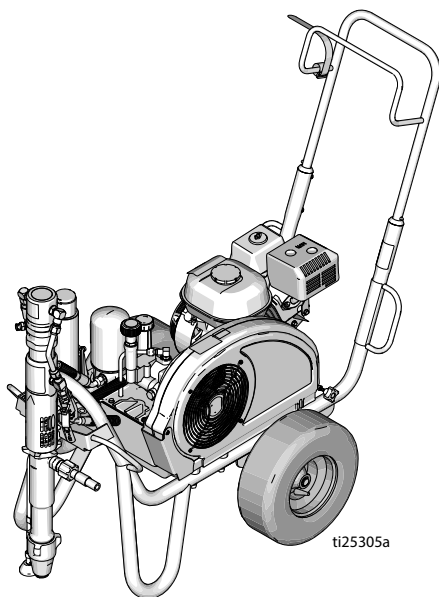

2. Obráceným postupem kroků čerpadlo sestavte.

Díly řady DutyMax EH/GH230/300 HD



Díly řady DutyMax EH/GH230/300 HD

Seznam dílů rámu a krytu řemenu řady GH230/300 Standard

Ref.	Dotahovací moment	Ref.	Dotahovací moment
	13,6–14,7 N•m (120–130 in-lb)		Pneumatiky hustěte na 25–35 psi (1,7–2,4 bar)

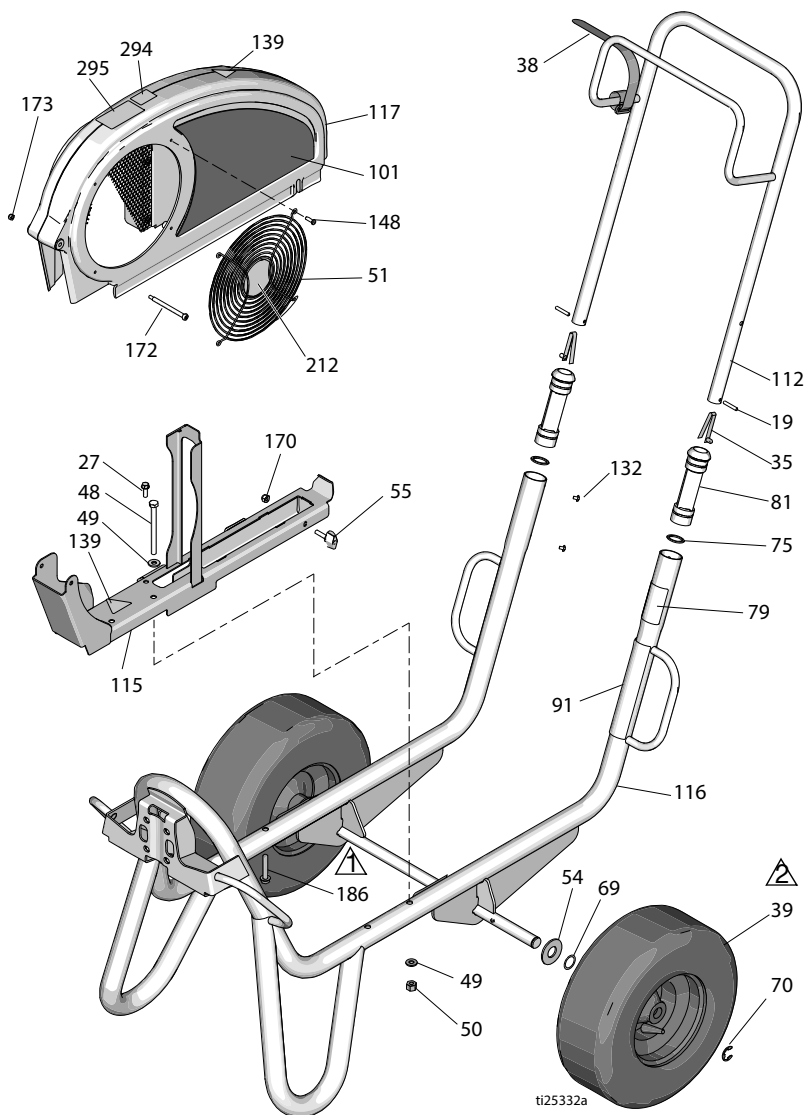

Díly řady DutyMax EH/GH230/300 HD

Seznam dílů

Ref.	Součást	Popis	Mn.	Ref.	Součást	Popis	Mn.
19	101354	ČEP, pružinový, přímý	2	17D044	ŠTÍTEK, značka, boční (GH230DI)	1	
27	260212	ŠROUB, šestihřanná hlava s podložkou, tvářený závit	1	17D046	ŠTÍTEK, značka, boční (EH300DI)	1	
35	112827	TLAČÍTKO, pojistné	2	17D048	ŠTÍTEK, značka, boční (GH300DI)	1	
38	114271	PÁS, pojistný	1	112	24M397	RUKOUJEŤ, vozík	
39	119509	KOLO, pneumatické	2	115	24M086	KOLEJNICE, ochranný kryt řemenu, sestava	
48	867539	ŠROUB, šestihřanná hlava	2	116	24M085	RÁM, vozík, svařenec	
49	100527	PODLOŽKA, rovná	4	117	248973	OCHRANNÝ KRYT, sestava řemenu, lakovaná (včetně 51, 148, 172, 173)	
50	110838	MATICE, pojistná	2	132	109032	ŠROUB, strojní, kuželová hlava	
51	117284	MŘÍŽ, ochranný kryt ventilátoru	1	139▲	16M768	ŠTÍTEK, varování	
54	156306	PODLOŽKA, plochá	2	141▲	15Y963	ŠTÍTEK, čtěte pokyny	
55	17D813	MATICE, ruční	2	148	115477	ŠROUB, strojní, válcová hlava Torx	
69	116038	PODLOŽKA, zvlněná pružná	2	170	102040	MATICE, pojistná, šestihřanná	
70	120211	KROUŽEK, pojistný, E-kroužek	2	172	119434	ŠROUB, osazený, vnitřní šestihřan	
75	15J645	PODLOŽKA	2	173	116969	MATICE, pojistná	
79▲	189246	ŠTÍTEK, varování	1	212	16N398	ŠTÍTEK, směr (EH/GH300DI)	
	17D947	ŠTÍTEK, varovný, vícejazyčný	1	294	16D576	ŠTÍTEK, Made in USA	
81	192027	MANŽETA, vozík	2	295	16X983	ŠTÍTEK, řada Standard	
91▲	194317	ŠTÍTEK, varování	1				
	16N948	ŠTÍTEK, varovný, ISO	1				
	17D947	ŠTÍTEK, varovný, vícejazyčný	1				
101	17D042	ŠTÍTEK, značka, boční (EH230DI)	1				

▲Štítky Nebezpečí a Výstraha jsou k dispozici zdarma.

Díly řady DutyMax EH/GH230/300 HD

Součásti elektromotoru DutyMax EH230 HD

Ref.	Dotahovací moment	Ref.	Dotahovací moment
▲1	2,9–3,4 N•m (25–30 in-lb)	▲3	Naneste lepidlo Loctite 242
▲2	24,3–26,6 N•m (215–235 in-lb)	▲4	6,6–7,0 N•m (58–62 in-lb)

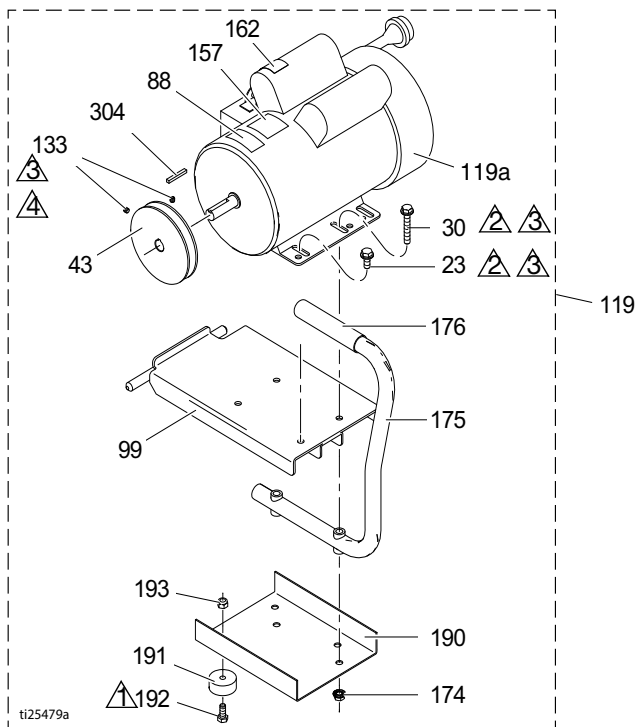

Ref.	Součást	Popis	Mn.	Ref.	Součást	Popis	Mn.
23	110963	ŠROUB, s přírubou	2	157	15B804	ŠTÍTEK, Graco	2
30	114653	ŠROUB, s přírubou	2	162▲	189930	ŠTÍTEK, varování	1
43	16N612	ŘEMENICE	1	174	110996	MATICE, šestihřanná hlava s přírubou	4
44	116914	ŘEMEN, klínový (bez vyobrazení)	1	175	246214	RUKOJEŤ, konverze	1
88▲	15K616	ŠTÍTEK, výstraha	1	176	111700	DRŽADLO, rukojeť	1
99	15E585	DRŽÁK, upevňovací, elektromotor	1	190	15F217	DESTIČKA, izolátor, spodní	1
119	24M668	SADA, 3,0 k (včetně všech součástí na této straně)	1	191	113817	NÁRAZNÍK	4
119a	15E669	MOTOR, elektrický 3 k, 230 V stř.	1	192	100057	ŠROUB, šestihřanná hlava	4
133	100002	ŠROUB, stavěcí	2	193	111040	MATICE, pojistná, vložka, nylock, 5/16	4
				304	117632	PERO, čtyřhranné 3/16 x 1,25	1

▲Štítky Nebezpečí a Výstraha jsou k dispozici zdarma.

Díly řady DutyMax EH/GH230/300 HD

Seznam dílů zážehového motoru DutyMax GH230 HD

Ref.	Dotahovací moment	Ref.	Dotahovací moment
▲1	13,6–14,7 N•m (120–130 in-lb)	▲3	Naneste lepidlo Loctite 242
▲2	6,6–7,0 N•m (58–62 in-lb)		

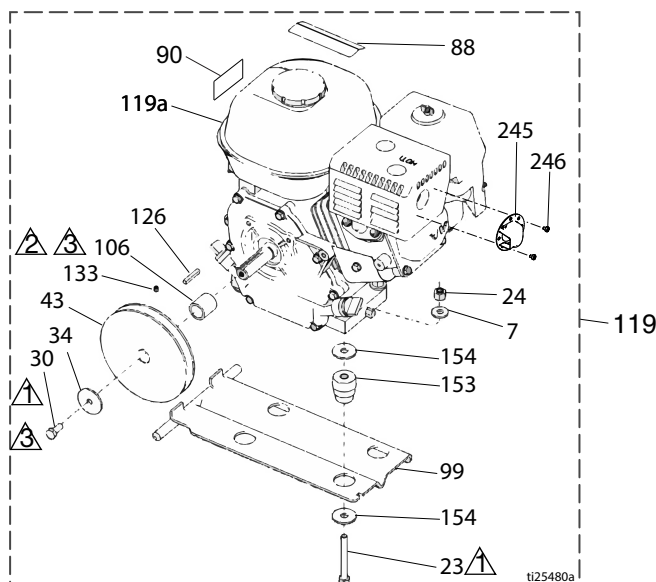

Ref.	Součást	Popis	Mn.	Ref.	Součást	Popis	Mn.
7	100023	PODLOŽKA, plochá	4	106	15B314	OBJÍMKA, hřídel motoru	1
23	113664	ŠROUB, šestihránná hlava	4	119	248944	SADA, plynový motor 6,5 k (včetně všech součástí na této straně)	2
24	110838	MATICE, pojistná	4	119a	116298	MOTOR, 6,5 plynový	1
30	108842	ŠROUB, šestihránná hlava	2	126	117632	PERO, čtyřhranné 3/16 x 1,25	1
34	112717	PODLOŽKA	1	133	100002	ŠROUB, stavěcí	1
43	116908	ŘEMENICE, 13,97 cm (5,50")	1	153	15E888	TLUMIČ, závěs motoru	4
44	119433	ŘEMEN, klínový (bez vyobrazení)	1	154	108851	PODLOŽKA, rovná	8
50	110838	MATICE, pojistná	4	245	128099	DEFLEKTOR, výfuk	1
88▲	194126	ŠTÍTEK, výstražný	1	246	128101	ŠROUB, samořezný	2
90▲	16Y720	ŠTÍTEK, varovný, motor ISO	1	▲Štítky Nebezpečí a Výstraha jsou k dispozici zdarma.			
99	15F157	DRŽÁK, upevňovací, motor	1				

Díly řady DutyMax EH/GH230/300 HD

Součásti elektromotoru DutyMax EH300 HD

Ref.	Dotahovací moment	Ref.	Dotahovací moment
▲1	2,9–3,4 N•m (25–30 in-lb)	▲3	Naneste lepidlo Loctite 242
▲2	24,3–26,6 N•m (215–235 in-lb)	▲4	6,6–7,0 N•m (58–62 in-lb)

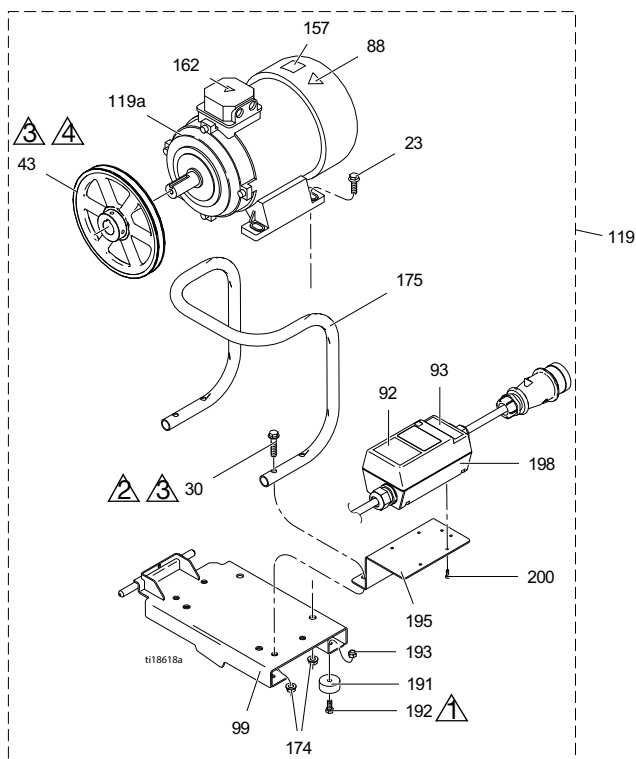

Ref.	Součást	Popis	Mn.	Ref.	Součást	Popis	Mn.
23	111193	ŠROUB, s přírubou	4	162▲	189930	ŠTÍTEK, výstraha	1
30	116780	ŠROUB, šestihranný, přírubový	4	174	112958	MATICE, šestihranná, s přírubou	8
43	125811	ŘEMENICE, litina, 22,23 cm (8,75")	1	175	16M473	TRUBKA, rukojeť, přechod	1
88▲	15K616	ŠTÍTEK, výstraha	1	191	113817	NÁRAZNÍK	4
92	16N399	ŠTÍTEK, zap./vyp. spínací skříň motoru	1	192	100057	ŠROUB, šestihranná hlava	4
93	16N400	ŠTÍTEK, červená kontrolka	1	193	111040	MATICE, pojistná, vložka, nylock, 5/16	4
99	16M467	DRŽÁK, upevňovací, motor, EH300	1	195	16M474	DRŽÁK, spouštěč motoru	1
119	24M669	SADA, motor (včetně všech součástí na této straně)	1	198	24N064	SPOUŠTĚČ, motor, sestava	1
119a	24N019	MOTOR, elektr., 400 V stř., 50 Hz, 7,3 k	1	200	119236	ŠROUB, Plastite	4

▲Štítky Nebezpečí a Výstraha jsou k dispozici zdarma.

Díly řady DutyMax EH/GH230/300 HD

Seznam dílů zážehového motoru DutyMax GH300 HD

Ref.	Dotahovací moment	Ref.	Dotahovací moment
	13,6–14,7 N•m (120–130 in-lb)		6,6–7,0 N•m (58–62 in-lb)
	Naneste lepidlo Loctite 242		

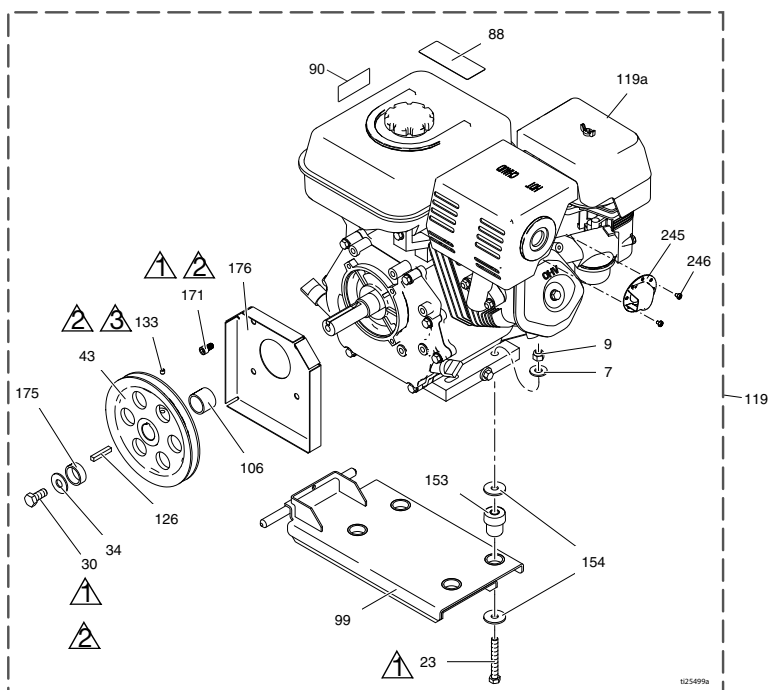

Ref.	Součást	Popis	Mn.	Ref.	Součást	Popis	Mn.
7	100132	PODLOŽKA, plochá	4	119a	803900	MOTOR, zážehový, 9,0 k (Honda)	1
	100023	PODLOŽKA, plochá (Vanguard)	4	24P301		MOTOR, zážehový, 9,0 k (pouze Čína)	1
9	110838	MATICE, pojistná	4			MOTOR, zážehový, 10 k (Vanguard, v souladu se zákony státu Kalifornie)	1
23	106212	ŠROUB, šestihřanná hlava	4	248945V			
	113664	ŠROUB, šestihřanná hlava (Vanguard)	4	126	119484	PERO, rovnoběžné, čtyřhranné	1
30	116645	ŠROUB, šestihřanná hlava	1	133	100002	ŠROUB, stavěcí	1
34	100696	PODLOŽKA, opracovaná	1	153	195515	TLUMIČ, závěs motoru	4
43	119401	ŘEMENICE	1		15E888	TLUMIČ, závěs motoru (Vanguard)	4
44	119432	ŘEMEN, klínový (bez vyobrazení)	1	154	108851	PODLOŽKA, rovná	8
88▲	194126	ŠTÍTEK, výstražný	1	171	C20010	ŠROUB, s vnitřním šestihřanem	4
90▲	16Y720	ŠTÍTEK, varovný, motor ISO	1	175	15E764	DISTANČNÍ VLOŽKA, hřídel, motor	1
99	15E583	DRŽÁK, upevňovací, motor	1	176	15E973	OCHRANNÝ ŠTÍT, hřídel motoru	1
106	15E586	OBJÍMKA, hřídel, motor	1	245	124145	DEFLEKTOR, výfuk	1
119	248945	SADA, plynový motor 9,0 k (včetně všech součástí na této straně)	1	246	128101	ŠROUB, samořezný	3
119	25P354	MOTOR, zážehový, 9,0 k (pouze Čína)	1				

▲Štítky Nebezpečí a Výstražna jsou k dispozici zdarma.

Díly řady DutyMax EH/GH230/300 HD

Seznam součástí zásobníku a filtru řady Standard

Ref.	Dotahovací moment	Ref.	Dotahovací moment
△1	6,6–7,0 N•m (58–62 in-lb)	△5	1,7–2,8 N•m (15–25 in-lb)
△2	Naneste lepidlo Loctite 242	△6	Naneste lepidlo Loctite 277
△3	10,2–12,4 N•m (90–110 in-lb)	△7	12,4–13,6 N•m (110–120 in-lb)
△4	40,1–44,6 N•m (355–395 in-lb)		

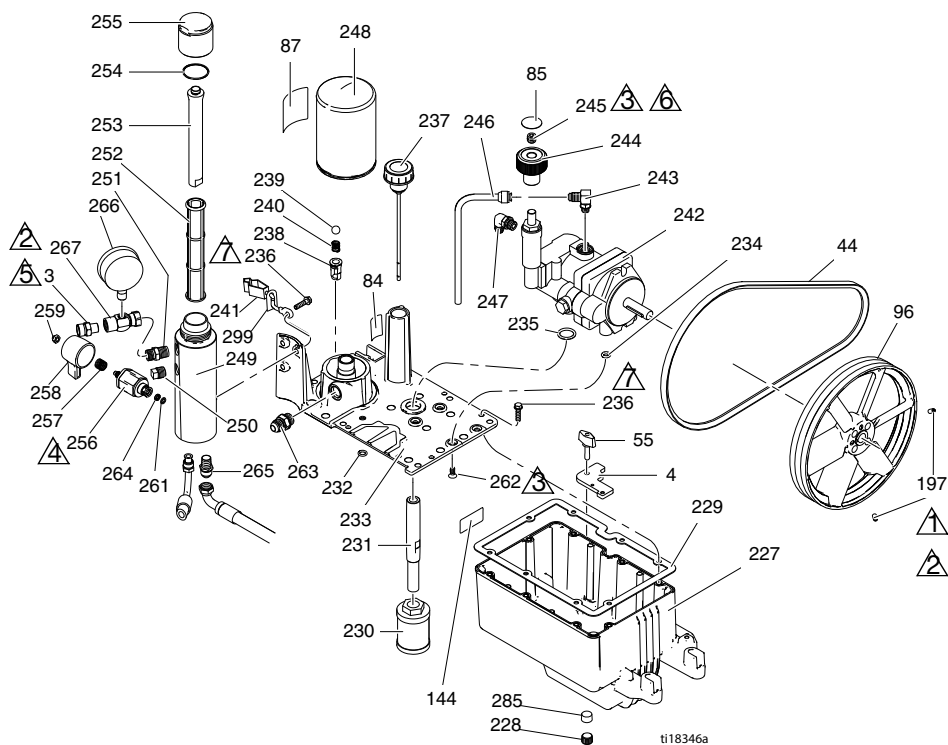

Díly řady DutyMax EH/GH230/300 HD





Řada Standard, zásobník a filtr, seznam součástí

Ref.	Součást	Popis	Mn.	Ref.	Součást	Popis	Mn.
3	196178	SPOJKA, výstup (EH/GH230DI)	1	243	110792	SPOJKA, koleno, venkovní, 90°	1
	183285	SPOJKA, výstup (EH/GH300DI)	1	244	15B438	KNOFLÍK, regulace tlaku	1
4	15E476	DRŽÁK, pojistný, motor	1	245	117560	ŠROUB, stavěcí, s vnitřním šestihranem	1
44	116914	ŘEMEN, V, AX42 (EH230DI)	1	246	246167	TRUBKA, hydraulická, vypouštěcí	1
	119433	ŘEMEN, V, AX41 (GH230DI)	1	247	116829	SPOJKA, koleno, hydraulické bez kroužků	1
	125834	ŘEMEN, V, AX48 (EH300DI)	1	248	246173	FILTR, olejový, rotační	1
	119432	ŘEMEN, V, AX44 (GH300DI)	1	249	15E599	SKŘÍŇ, filtr	1
55	15D862	MATICE, ruční	2	250	15G331	ZÁTKA, potrubí	1
84	198585	ŠTÍTEK, hydraulická kapalina, GH	1	251	196178	ADAPTÉR, šroubení	1
85	15A464	ŠTÍTEK, řídicí skříň	1	252	244067	FILTR, kapalinový	1
87	189892	ŠTÍTEK, Graco	1	253	15C766	TRUBICE, difuzní	1
96	15E410	ŘEMENICE, ventilátor	1	254	117285	UCPÁVKA, těsnicí kroužek	1
144	15K440	ŠTÍTEK, značka, chlazení GH/EH	1	255	15C765	KRYTKA, f filtr	1
197	120087	ŠROUB, stavěcí 1/4 x 1/2	2	256*	287879	VENTIL, vypouštěcí, sestava	1
227	15J513	NÁDRŽ, zásobní, modrá	1	257*	114708	PRUŽINA, kompresní	1
228	101754	ZÁTKA, potrubí	1	258*	15G563	RUKOJEŤ, ventil	1
229	120604	TĚSNĚNÍ, zásobník	1	259*	116424	MATICE, krytka	1
230	116919	FILTR	1	261*	193710	TĚSNĚNÍ, sedlo, ventil	1
231	15E587	TRUBKA, sací	1	262	117471	ŠROUB, strojní, šestihránná hlava	4
232	154594	UCPÁVKA, těsnicí kroužek	1	263	120184	SPOJKA, hydraulická	1
233	15M056	KRYT, zásobník	1	264*	193709	SEDLO, ventil	1
234	107188	UCPÁVKA, těsnicí kroužek	4	265	121311	SPOJKA, koleno, 45° venkovní	1
235	156401	UCPÁVKA, těsnicí kroužek	1	266	102814	MĚŘIDLO	1
236	119426	ŠROUB, strojní, šestihránná hlava s nákrůžkem	11	267	243683	SPOJKA, otočného čepu	1
237	120726	KRYTKA, odvodušňovací, filtr	1	285	116618	MAGNET	1
238	198841	POJISTKA, kulová, tlakový obtok	1	299	290079	ŠTÍTEK, uzemnění, varovný, angličtina	1
239	100084	KULIČKA, kovová	1		16Y633	ŠTÍTEK, uzemnění, varovný, čínština	1
240	116967	PRUŽINA, kompresní	1				
241	237686	VODIČ, zemnicí, sestava se svorkou	1				
242	249003	ČERPADLO, hydraulické (EH/GH230DI)	1				

* Součástí sady vypouštěcího ventilu 245103

Díly řady DutyMax EH/GH230/300 HD

Součásti hydraulického motoru a výtlačného čerpadla

Ref.	Dotahovací moment	Ref.	Dotahovací moment
 1	196,6–210,2 N•m (145–155 ft-lb)	 3	15,8–18,1 N•m (140–160 in-lb)
 2	16,3–24,4 N•m (12–18 ft-lb)	 4	94,9–108,5 N•m (70–80 ft-lb)

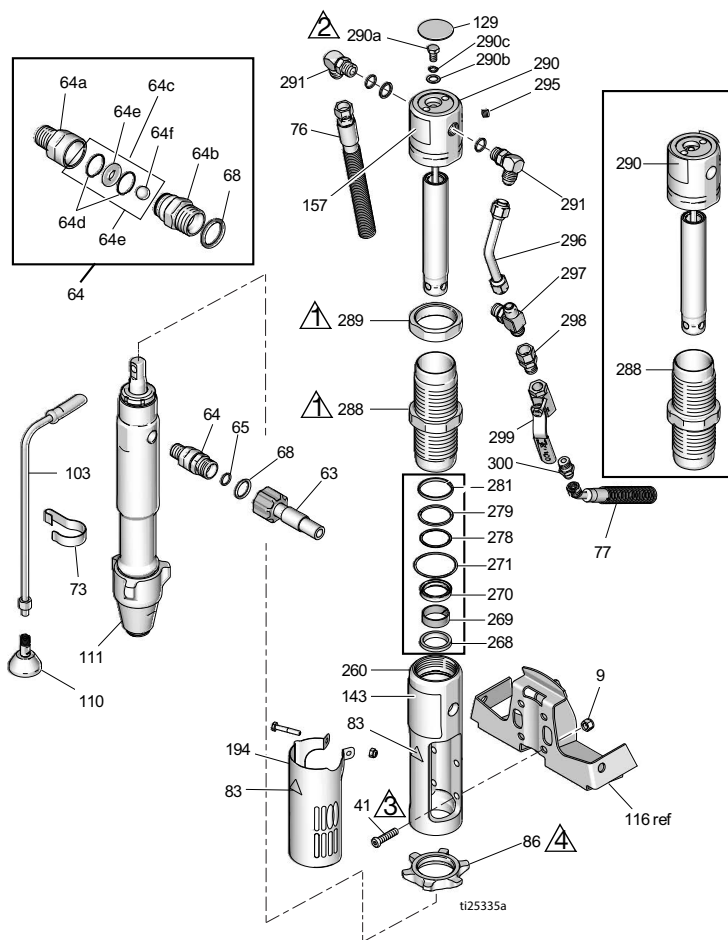

Seznam součástí hydraulického motoru a výtlačného čerpadla

Ref.	Součást	Popis	Mn.	Ref.	Součást	Popis	Mn.
8	15F584	ŠTÍTEK, ProConnect	1	17D067	ŠTÍTEK, značka, přední (GH300DI)	1	
9	101566	MATICE, pojistná	4	157◆	15B804	ŠTÍTEK, Graco	2
33	189920	SÍTKO (1–11 1/2 NPSM)	1	178	156698	UCPÁVKA, těsnicí kroužek	1
41◆	107210	ŠROUB	4	179	277377	SPOJKA, čerpadlo	2
57	288344	ŠROUB, čerpadlo	1	180	15H957	KRYT, spojka	1
58	105510	PODLOŽKA, pojistná, pružinová (s vysokou objímkou)	2	194	24X474	KRYT, ochranný štít	1
59	101550	ŠROUB, vnitřní šestihran	2	260◆	15E243	SBĚRNÉ POTRUBÍ, adaptér	1
63	257908	HADICE, spojená	1	268◆+	117739	STÍRACÍ MANŽETA, tyč	1
64	24M611	SADA, zpětný ventil (obsahuje 64a–64f)	1	269◆+	112342	LOŽISKO, tyč	1
64a	16N461	KRYT, sedlo, zpětný ventil	1	270◆+	112561	UCPÁVKA, blok	1
64b	16N462	KRYT, kulička, zpětný ventil	1	271◆+	117283	UCPÁVKA, těsnicí kroužek	1
64c	24M725	SADA, pro opravu, zpětný ventil (obsahuje 64d, 4e, 64f, 68)	1	278◆+	108014	UCPÁVKA, těsnicí kroužek	1
64d*		O-KROUŽEK	2	279◆+	178226	TĚSNĚNÍ, pístu	1
64e*		SEDLO, ventil	1	281◆+	178207	LOŽISKO, píst	1
64f*		KULIČKA, keramická	1	288◆	248991	OBJÍMKA, hydraulická	1
65	109450	UCPÁVKA, těsnicí kroužek	1	289◆	15A726	MATICE, zajišťovací	1
68*	C20195	UCPÁVKA, těsnicí kroužek	1	290◆	288755	SADA, na opravu, dorazová tyč (zahmuje 129, 278, 279, 281, 282, 295)	1
73	198542	SVORKA, pružinová	1	290a◆	106276	ŠROUB, šestihránná hlava	1
76	15K642	HADICE, hydraulická, zpětná	1	290b◆	155685	UCPÁVKA, těsnicí kroužek	1
77	15K641	HADICE, hydraulická, přívodní	1	290c◆	178179	PODLOŽKA, těsnicí	1
83▲◆	192840	ŠTÍTEK, varování	1	291◆	117607	SPOJKA, koleno, standardní závit	2
86	193394	MATICE, přídržná, GH230/300	1	295◆	100139	ZÁTKA, potrubí	1
103	243993	HADICE, vypouštěcí, Ultra hi-boy	1	296◆	15E596	TRUBKA, hydraulická, přívodní	1
110	241920	DEFLEKTOR, se závitem	1	297◆	117609	SPOJKA, rozdvojka, odbočka, standardní závit	1
111	24W999	ČERPADLO, výtlačné	1	298	117328	SPOJKA, šroubení, přímá	1
129◆	15B063	ŠTÍTEK, varování	1	299	117441	VENTIL, kulový	1
143	17D061	ŠTÍTEK, značka, přední (EH230DI)	1	300	116813	SPOJKA, šroubení, šestihránná	1
	17D063	ŠTÍTEK, značka, přední (GH230DI)	1				
	17D065	ŠTÍTEK, značka, přední (EH300DI)	1				

▲Štítky Nebezpečí a Výstraha jsou k dispozici zdarma.

◆Součást sady pro opravu hydraulického motoru 248977 (EH/GH300).

+ Součástí sady těsnění 246174

* Součástí sady pro opravu zpětného ventilu 24M725

Díly řady DutyMax EH/GH230/300 HD

Seznam dílů stříkací pistole a hadice DutyMax EH/GH230 HD

Ref.	Číslo součásti	Popis	Mn.
202a	240797	HADICE, uzemněná, nylon; vnitřní průměr 3/8"; se spojkou 3/8-18 npsm/15 m (50') pružinové ochranné kryty na obou koncích	1
202b	241735	HADICE, uzemněná, nylon; vnitřní průměr 1/4"; se spojkou 1/4 npt(m) x 1/4 npsm(f)/0,9 m (3'); pružinové ochranné kryty na obou koncích 22,7 MPa (227 bar, 3300 psi)	1
202c	241705	PISTOLE, stříkací, textura, zahrnuje ochranný kryt trysky RAC [®] a válec stříkací trysky LTX531, součásti viz 308491	1
202d	159841	ADAPTÉR, 3/8 x 1/4" npt	1
202e	239663	OTOČNÝ ČEP, přímý	1
202f	196178	ADAPTÉR, šroubení	1

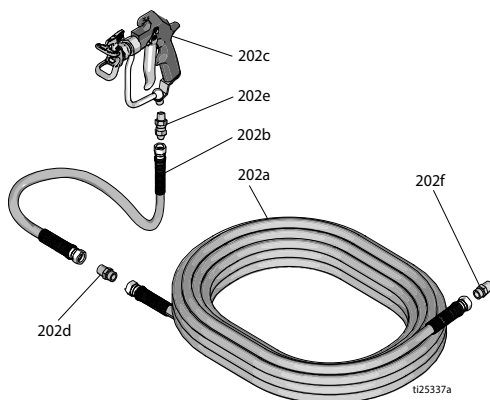

Seznam dílů stříkací pistole a hadice DutyMax EH/GH300 HD

Ref.	Číslo součásti	Popis	Mn.
225a	159239	SPOJKA, šroubení, trubka, redukce	2
225b	191239	HADICE, se spojkou, 3/8" x 11' 10"	1
225d	245820	SADA, příslušenství, pistole	1
225f	278499	HADICE, se spojkou, 1/2" x 50', pracovní tlak 3300	1

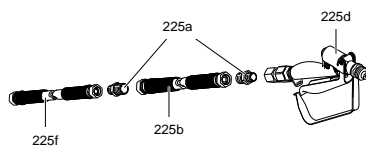

Řada DutyMax DH230/EH/GH230/300 HD

Řada DutyMax DH230/EH/GH230/300 HD ProContractor

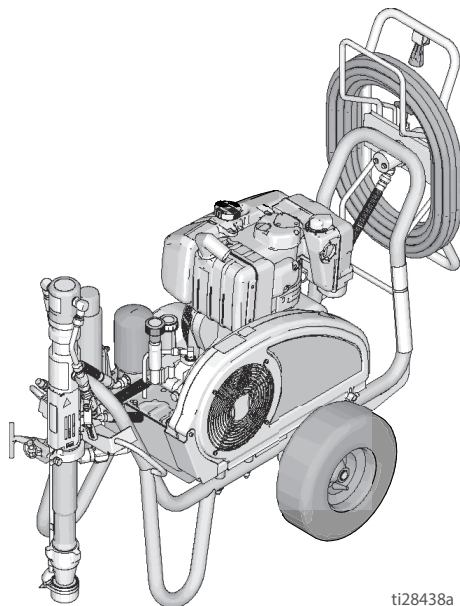

ti28438a

DutyMax DH230 HD

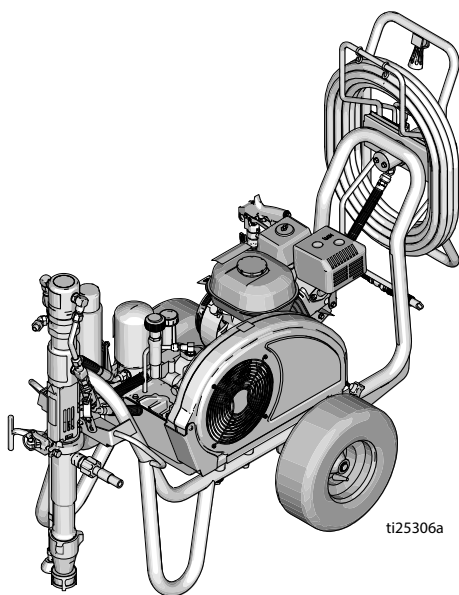

ti25306a

DutyMax EH/GH230/300 HD

Řada DutyMax DH230/EH/GH230/300 HD

Rám a části ochranného krytu řemenu DH230/EH/GH230/300 HD

Ref.	Dotahovací moment	Ref.	Dotahovací moment
	13,6–14,7 N•m (120–130 in-lb)		Pneumatiky hustěte na 25–35 psi (1,7–2,4 bar)

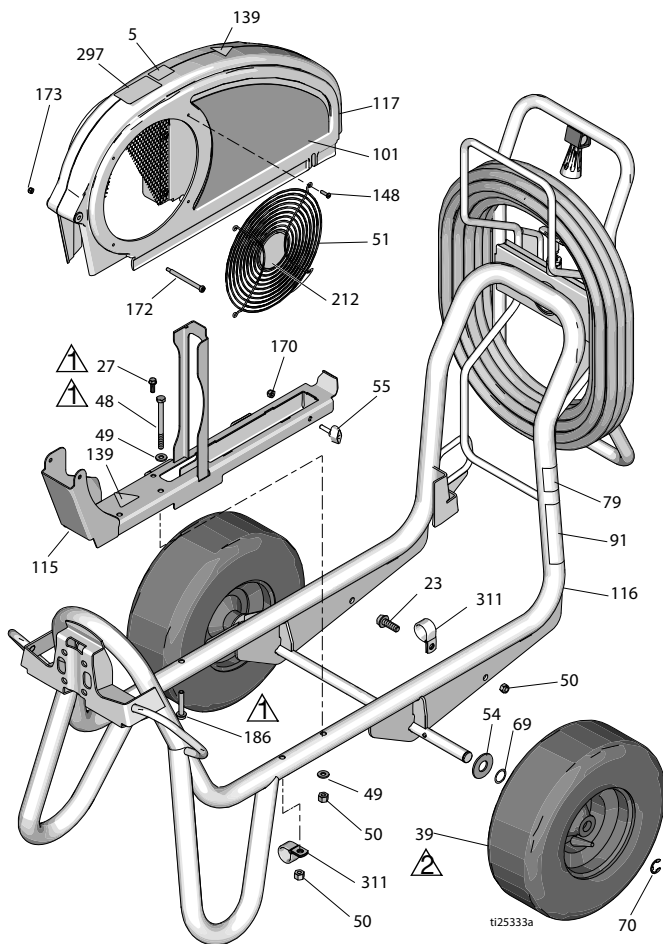

Řada DutyMax DH230/EH/GH230/300 HD

Seznam dílů

Ref.	Součást	Popis	Mn.	Ref.	Součást	Popis	Mn.
5	16D576	ŠTÍTEK, vyrobeno v USA s globální součásti	1	17D044	ŠTÍTEK, značka, boční (GH230DI)	1	
23	110963	ŠROUB, s přírubou	1	17D046	ŠTÍTEK, značka, boční (EH300DI)	1	
27	260212	ŠROUB, šestihřanná hlava s podložkou, tvářený závit	1	17D048	ŠTÍTEK, značka, boční (GH300DI)	1	
39	119509	KOLO, pneumatiké	2	115	24M086	KOLEJNICE, ochranný kryt řemenu, sestava	1
48	867539	ŠROUB, šestihřanná hlava	2	116	17D108	RÁM, vozík, svařenec	1
49	100527	PODLOŽKA, rovná	3	117	248973	OCHRANNÝ KRYT, sestava řemenu, lakovaná	1
50	110838	MATICE, pojistná	2	139▲	16M768	ŠTÍTEK, varování	2
51	117284	MŘÍŽ, ochranný kryt ventilátoru	1	148	115477	ŠROUB, strojní, válcová hlava Torx	4
54	156306	PODLOŽKA, plochá	2	170	102040	MATICE, pojistná, šestihřanná	1
55	17D813	MATICE, ruční	1	172	119434	ŠROUB, osazený, vnitřní šestihřan	1
69	116038	PODLOŽKA, zvlněná pružná	2	173	116969	MATICE, pojistná	1
70	120211	KROUŽEK, pojistný, E-kroužek	2	186	17D142	ŠROUB, šestihřanná hlava s nákrůžkem	2
79▲	189246	ŠTÍTEK, varování	1	212	16N398	ŠTÍTEK, směr (EH/GH300DI)	1
91▲	194317	ŠTÍTEK, varovný, EN	1	297	17D033	ŠTÍTEK, ProContractor	1
	16N948	ŠTÍTEK, varovný, ISO	1	311	128051	SVORKA	2
	17D947	ŠTÍTEK, varovný, vícejazyčný	1				
101	17D042	ŠTÍTEK, značka, boční (EH230DI)	1				
	17J339	ŠTÍTEK, značka, boční (DH230DI)	1				

▲Štítky Nebezpečí a Výstraha jsou k dispozici zdarma.

Řada DutyMax DH230/EH/GH230/300 HD

Součásti elektromotoru DutyMax EH230 HD

Ref.	Dotahovací moment	Ref.	Dotahovací moment
▲1	2,9–3,4 N•m (26–30 in-lb)	▲3	Naneste lepidlo Loctite 242
▲2	24,3–26,6 N•m (215–235 in-lb)	▲4	6,7–7,0N•m (55–62 in-lb)

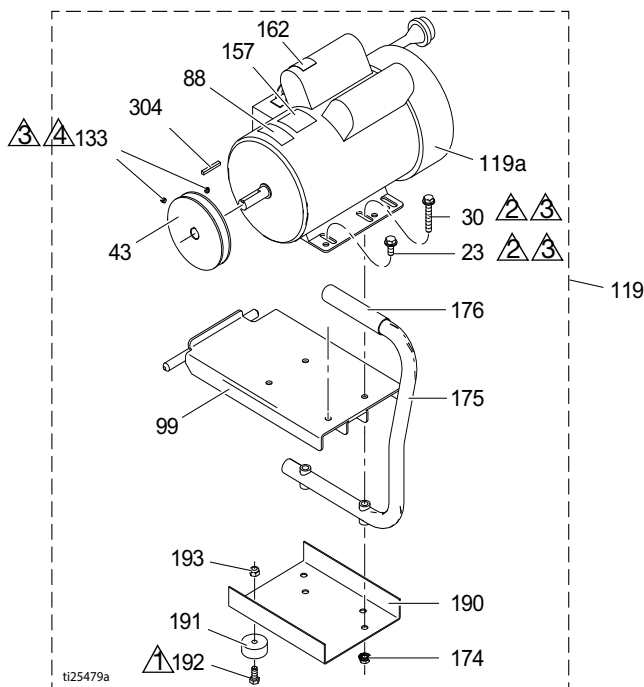

Ref.	Součást	Popis	Mn.	Ref.	Součást	Popis	Mn.
23	110963	ŠROUB, s přírubou	2	157	15B804	ŠTÍTEK, Graco	2
30	114653	ŠROUB, s přírubou	2	162▲	189930	ŠTÍTEK, varování	1
43	15E588	ŘEMENICE	1	174	110996	MATICE, šestihranná hlava s přírubou	4
44	116914	ŘEMEN, klínový (bez vyobrazení)	1	175	246214	RUKOJEŤ, konverze	1
88▲	15K616	ŠTÍTEK, výstraha	1	176	111700	DRŽADLO, rukojeť	1
99	15E585	DRŽÁK, upevňovací, elektromotor	1	190	15F217	DESTIČKA, izolátor, spodní	1
119	248946	SADA, elektromotor, 3,0 k (včetně všech součástí na této straně)	1	191	113817	NÁRAZNÍK	4
119a	15E669	MOTOR, elektrický 3 k, 230 V stř.	1	192	100057	ŠROUB, šestihranná hlava	4
133	100002	ŠROUB, stavěcí	2	193	111040	MATICE, pojistná, vložka, nylock, 5/16	4
				304	117632	PERO, čtyřhranné 3/16 x 1,25	1

▲Štítky Nebezpečí a Výstraha jsou k dispozici zdarma.

Řada DutyMax DH230/EH/GH230/300 HD

Seznam dílů vznětového motoru DutyMax DH230 HD

Ref.	Dotahovací moment	Ref.	Dotahovací moment
▲1	13,6–14,7 N•m (120–130 in-lb)	▲3	Naneste lepidlo Loctite 242
▲2	6,6–7,0 N•m (58–62 in-lb)	▲4	7,3–9,6 N•m (65–85 in-lb)

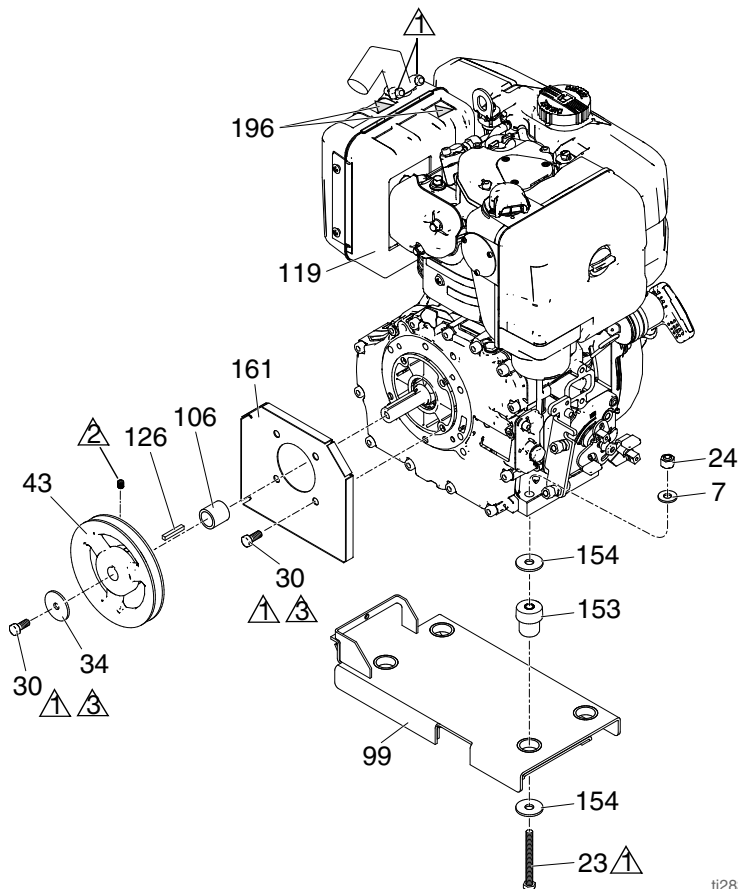

ti28390a

Ref.	Součást	Popis	Mn.	Ref.	Součást	Popis	Mn.
7	100023	PODLOŽKA, plochá	4	119	17H150	MOTOR, vznětový	1
23	110385	ŠROUB, šestihranná hlava	4	126	17L826	PERO, čtyřhranné 3/16 x 1,125	1
24	110838	MATICE, pojistná	4	153	15E888	TLUMIČ, montáž na motor	4
30	108842	ŠROUB, s přírubou	5	154	108851	PODLOŽKA, rovná	8
34	112717	PODLOŽKA	1	161	17K215	OCHRANNÝ ŠTÍT, hřídel motoru	1
43	17L825	ŘEMENICE, 6 inch	1	196▲	17K859	ŠTÍTEK, výstražný, horký povrch	2
99	17H148	DRŽÁK, upevňovací, motor, vznětový	1			ŘEMEN, klínový (bez vyobrazení)	1
106	17L823	OBJÍMKA, hřídel motoru	1				

▲Štítky Nebezpečí a Výstraha jsou k dispozici zdarma.

Řada DutyMax DH230/EH/GH230/300 HD

Seznam dílů zážehového motoru DutyMax GH230 HD

Ref.	Dotahovací moment	Ref.	Dotahovací moment
▲1	13,6–14,7 N•m (120–130 in•lb)	▲3	Naneste lepidlo Loctite 242
▲2	6,6–7,0 N•m (58–62 in•lb)		

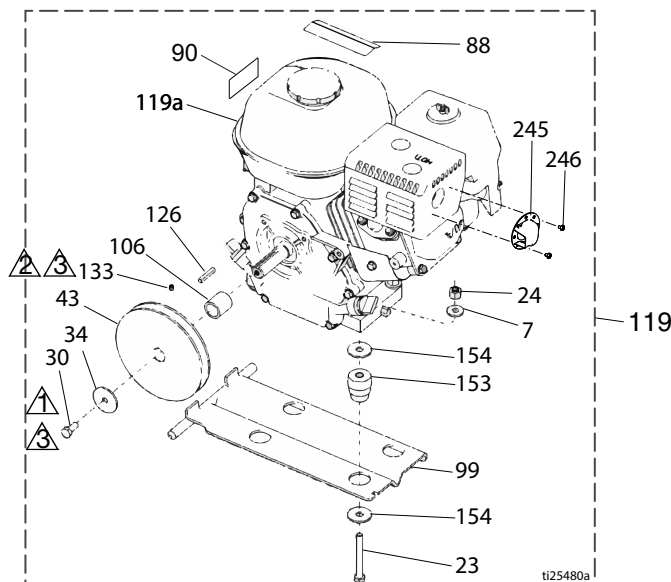

Ref.	Součást	Popis	Mn.	Ref.	Součást	Popis	Mn.
7	100023	PODLOŽKA, plochá	4	106	15B314	OBJÍMKA, hřídel motoru	1
23	113664	ŠROUB, šestihranná hlava	4	119	248944	ŠADA, plynový motor 6,5 k (včetně všech součástí na této straně)	2
24	110838	MATICE, pojistná	4	119a	116298	MOTOR, 6,5 plynový	1
30	108842	ŠROUB, šestihranná hlava	2	126	117632	PERO, čtyřhranné 3/16 x 1,25	1
34	112717	PODLOŽKA	1	133	100002	ŠROUB, stavěcí	1
43	116908	ŘEMENICE, 13,97 cm (5,50")	1	153	15E888	TLUMIČ, závěs motoru	4
44	119433	ŘEMEN, klínový (bez vyobrazení)	1	154	108851	PODLOŽKA, rovná	8
50	110838	MATICE, pojistná	4	245	128099	DEFLEKTOR, výfuk	1
88▲	194126	ŠTÍTEK, výstražný	1	246	128101	ŠROUB, samořezný	2
90▲	16Y720	ŠTÍTEK, varovný, motor ISO	1				
99	15F157	DRŽÁK, upevňovací, motor	1				

▲Štítky Nebezpečí a Výstraha jsou k dispozici zdarma.

Řada DutyMax DH230/EH/GH230/300 HD

Součásti elektromotoru DutyMax EH300 HD

Ref.	Dotahovací moment	Ref.	Dotahovací moment
▲1	2,9–3,4 N•m (26–30 in-lb)	▲3	Naneste lepidlo Loctite 242
▲2	24,3–26,6 N•m (215–235 in-lb)	▲4	6,6–7,0 N•m (58–62 in-lb)

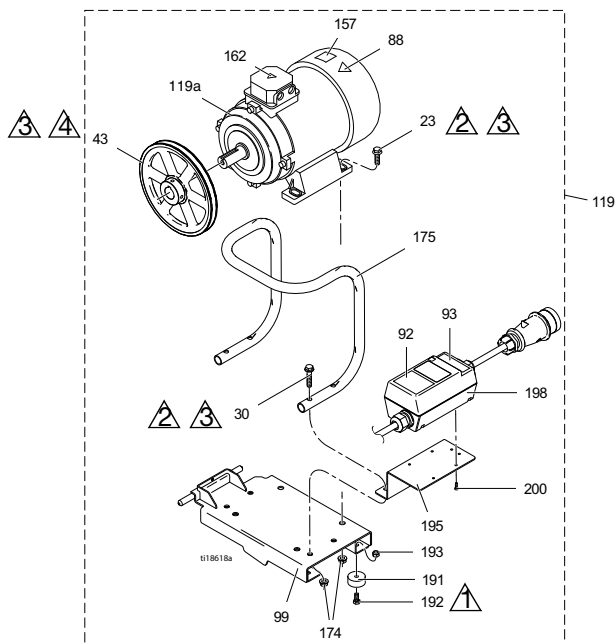

Ref.	Součást	Popis	Mn.	Ref.	Součást	Popis	Mn.
23	111193	ŠROUB, s přírubou	4	119a	24N019	MOTOR, elektr., 400 V stř., 50 Hz, 7,3 k	1
30	116780	ŠROUB, šestihřanný, přírubový	4	162▲	189930	ŠTÍTEK, výstraha	1
43	125811	ŘEMENICE, litina, 22,23 cm (8,75")	1	174	112958	MATICE, šestihřanná, s přírubou	8
88▲	15K616	ŠTÍTEK, výstraha	1	175	16M473	TRUBKA, rukojeť, přechod	1
92	16N399	ŠTÍTEK, zap./vyp. spínací skříň motoru	1	191	113817	NÁRAZNÍK	4
93	16N400	ŠTÍTEK, červená kontrolka	1	192	100057	ŠROUB, šestihřanná hlava, nylock, 5/16	4
99	16M467	DRŽÁK, upevňovací, motor, EH300	1	193	111040	MATICE, pojistná, vložka, nylock, 5/16	4
119	24M669	SADA, motor (včetně všech součástí na této straně)	1	195	16M474	DRŽÁK, spouštěč motoru	1
				198	24N064	SPOUŠTĚČ, motor, sestava	1
				200	119236	ŠROUB, plastový	4

▲Štítky Nebezpečí a Výstraha jsou k dispozici zdarma.

Řada DutyMax DH230/EH/GH230/300 HD

Seznam dílů zážehového motoru DutyMax GH300 HD

Ref.	Dotahovací moment	Ref.	Dotahovací moment
▲1	13,6–14,7 N•m (120–130 in•lb)	▲3	6,6–7,0 N•m (58–62 in•lb)
▲2	Naneste lepidlo Loctite 242		

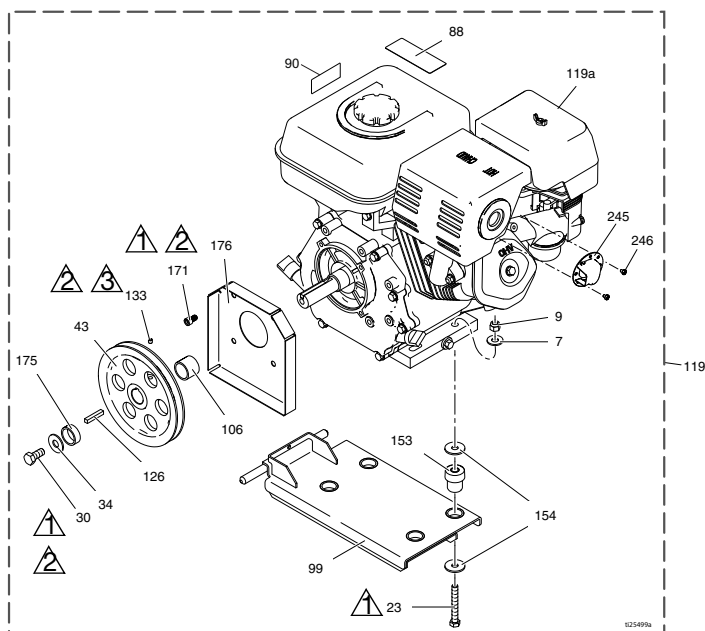

Ref.	Součást	Popis	Mn.	Ref.	Součást	Popis	Mn.
7	100132	PODLOŽKA, plochá	4	119a	803900	MOTOR, zážehový, 9,0 k (Honda)	1
	100023	PODLOŽKA, plochá (Vanguard)	4	24P301		MOTOR, zážehový, 9,0 k (pouze Čína)	1
9	110838	MATICE, pojistná	4	248945V		MOTOR, zážehový, 10 k (Vanguard, v souladu se zákony státu Kalifornie)	1
23	106212	ŠROUB, šestihřanná hlava	4	126	119484	PERO, rovnoběžné, čtyřhranné	1
	113664	ŠROUB, šestihřanná hlava (Vanguard)	4	133	100002	ŠROUB, stavěcí	1
30	116645	ŠROUB, šestihřanná hlava	1	153	195515	TLUMIČ, závěs motoru	4
34	100696	PODLOŽKA, opracovaná	1		15E888	TLUMIČ, závěs motoru (Vanguard)	4
43	119401	ŘEMENICE	1	154	108851	PODLOŽKA, rovná	8
44	119432	ŘEMEN, klínový (bez vyobrazení)	1	171	C20010	ŠROUB, s vnitřním šestihřanem	4
88▲	194126	ŠTÍTEK, výstražný	1	175	15E764	DISTANČNÍ VLOŽKA, hřídel, motor	1
90▲	16Y720	ŠTÍTEK, varovný, motor ISO	1	176	15E973	OCHRANNÝ ŠTÍT, hřídel motoru	1
99	15E583	DRŽÁK, upevňovací, motor	1	245	124145	DEFLEKTOR, výfuk	1
106	15E586	OBJÍMKA, hřídel, motor	1	246	128101	ŠROUB, samořezný	3
119	248945	SADA, plynový motor 9,0 k (včetně všech součástí na této straně)	1				
119	25P354	SADA, zážehový, 9,0 k (pouze Čína)	1				

▲Štítky Nebezpečí a Výstraha jsou k dispozici zdarma.

Řada DutyMax DH230/EH/GH230/300 HD

Součásti nádrže a filtru Duty Max

Ref.	Dotahovací moment	Ref.	Dotahovací moment
1	6,6–7,0 N•m (58–62 in-lb)	5	1,7–2,8 N•m (15–25 in-lb)
2	Naneste lepidlo Loctite 242	6	Naneste lepidlo Loctite 277
3	10,2–12,4 N•m (90–110 in-lb)	7	12,4–13,6 N•m (110–120 in-lb)
4	40,1–44,6 N•m (355–395 in-lb)		

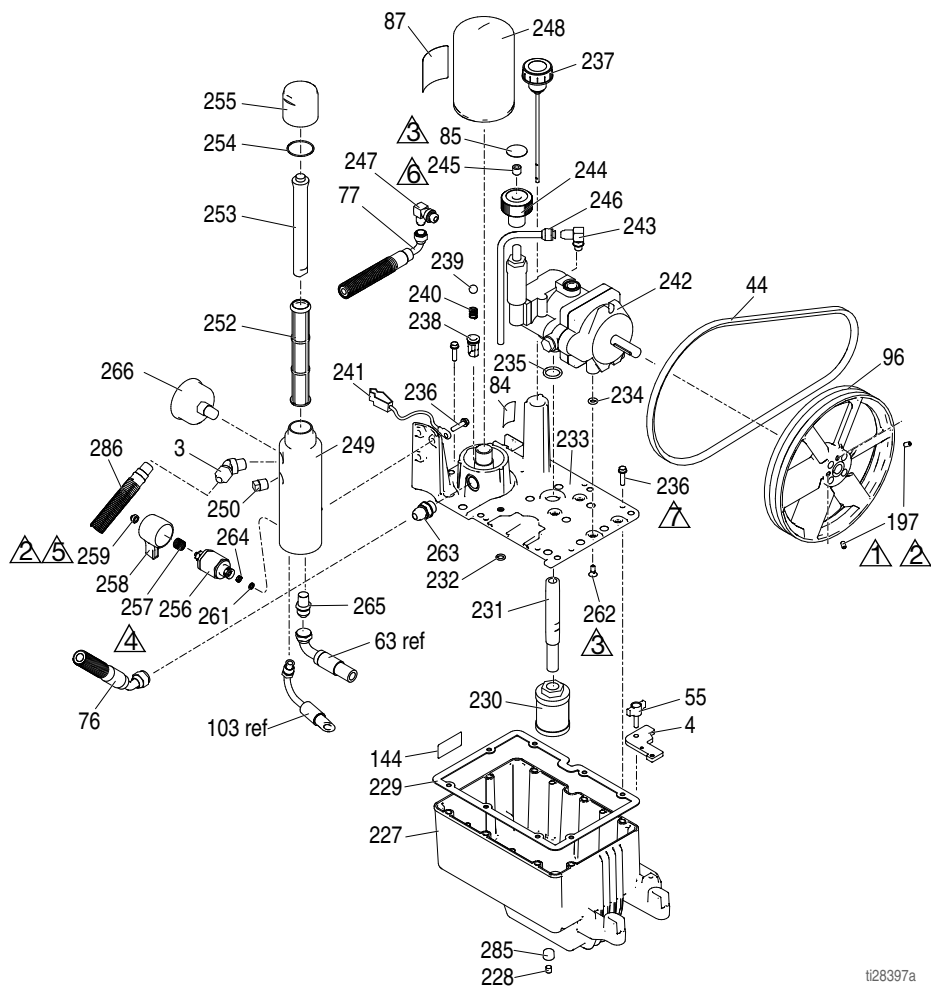

ti28397a

Řada DutyMax DH230/EH/GH230/300 HD

Seznam součástí nádrže a filtru Duty Max

Ref.	Součást	Popis	Mn.	Ref.	Součást	Popis	Mn.
3	161889	ARMATURA, výstup	1		246178	ČERPADLO, hydraulické (DH230DI)	1
4	15E476	DRŽÁK, pojistný, motor	1				
44	116914	ŘEMEN, V, AX42 (EH230DI)	1	243	110792	SPOJKA, koleno, venkovní, 90°	1
	119433	ŘEMEN, V, AX41 (GH230DI)		244	15B438	KNOFLÍK, regulace tlaku	1
	125834	ŘEMEN, V, AX48 (EH300DI)	1	245	117560	ŠROUB, stavěcí, s vnitřním šestihranem	1
	17L829	ŘEMEN, V, AX43 (DH230DI)	1				
	119432	ŘEMEN, V, AX44 (GH300DI)	1	246	246167	TRUBKA, hydraulická, vypouštěcí	1
55	17D813	MATICE, ruční	1	247	116829	ŠROBENÍ, koleno, hydraulické	1
84	198585	ŠTÍTEK, hydraulická kapalina, GH	1	248	246173	FILTR, olejový, rotační	1
85	15A464	ŠTÍTEK, řídicí skříň	1	249	15E599	SKŘÍŇ, filtr	1
87	189892	ŠTÍTEK, Graco	1	250	15G331	ZÁTKA, potrubí	1
96	15E410	ŘEMENICE, ventilátor	1	252	244067	FILTR, kapalinový	1
144	15K440	ŠTÍTEK, značka, chlazení GH/EH	1	253	15C766	TRUBICE, difuzní	1
197	120087	ŠROUB, stavěcí 1/4 x 1/2	2	254	117285	UCPÁVKA, těsnicí kroužek	1
227	15J513	NÁDRŽ, zásobní, modrá	1	255	15C765	KRYTKA, filtr	1
228	101754	ZÁTKA, potrubí	1	256*	287879	VENTIL, vypouštěcí, sestava	1
229	120604	TĚSNĚNÍ, zásobník	1	257*	114708	PRUŽINA, kompresní	1
230	116919	FILTR	1	258*	15G563	RUKOJEŤ, ventil	1
231	15E587	TRUBKA, sací	1	259*	116424	MATICE, krytka	1
232	154594	UCPÁVKA, těsnicí kroužek	1	261*	193710	TĚSNĚNÍ, sedlo, ventil	1
233	15M056	KRYT, zásobník	1	262	117471	ŠROUB, strojní, šestihránná hlava	4
234	107188	UCPÁVKA, těsnicí kroužek	4	263	120184	SPOJKA, hydraulická	1
235	156401	UCPÁVKA, těsnicí kroužek	1	264*	193709	SEDLO, ventil	1
236	119426	ŠROUB, strojní, šestihránná hlava s nákrůžkem	11	265	121311	SPOJKA, konektor	1
				266	868015	MĚŘIDLO	1
237	120726	KRYTKA, odvodušňovací, filtr	1	285	116618	MAGNET	1
238	198841	POJISTKA, kulová, tlakový obtok	1	286	17D266	HADICE, se spojkami, 3/8 x 73,5	1
239	100084	KULIČKA, kovová	1	299	290079	ŠTÍTEK, uzemnění, angličtina	1
240	116967	PRUŽINA, kompresní	1				
241	237686	VODIČ, zemnicí, sestava se svorkou	1		16Y633	ŠTÍTEK, uzemnění, varovný, čínština	1
242	249003	ČERPADLO, hydraulické	1				

* Součástí sady vypouštěcího ventilu 245103

Řada DutyMax DH230/EH/GH230/300 HD

Seznam součástí hydraulického motoru a výtlačného čerpadla

Ref.	Součást	Popis	Mn.	Ref.	Součást	Popis	Mn.
8	15F584	ŠTÍTEK, ProConnect	1	178	156698	UCPÁVKA, těsnicí kroužek	1
9	101566	MATICE, pojistná	4	179	277377	SPOJKA, čerpadlo	2
33	15V573	SÍTKO		180	15H957	KRYT, spojka	1
41◆	107210	ŠROUB	4	194	16M749	KRYT, ochranný štít	1
57	288344	SVORKA, čerpadlo	1	260◆	15J279	SBĚRNÉ POTRUBÍ, adaptér	1
		PODLOŽKA,		268◆+	117739	STÍRACÍ MANŽETA, tyč	1
58	105510	pojistná, pružinová (s vysokou objímkou)	2	269◆+	112342	LOŽISKO, tyč	1
59	101550	ŠROUB, s hlavou	2	270◆+	112561	UCPÁVKA, blok	1
63	257908	HADICE, spojená	1	271◆+	117283	UCPÁVKA, těsnicí kroužek	1
64	24M611	SADA, zpětný ventil (obsahuje 64a–64f)	1	278◆+	108014	UCPÁVKA, těsnicí kroužek	1
64a	16N461	KRYT, sedlo, zpětný ventil	1	279◆+	178226	TĚSNĚNÍ, pístu	1
64b	16N462	KRYT, kulička, zpětný ventil	1	281◆+	178207	LOŽISKO, píst	1
64c	24M725	SADA, pro opravu, zpětný ventil (obsahuje 64d, 64e, 64f, 68)	1	288◆	248991	OBJÍMKA, hydraulická, válec	1
64d*		O-KROUŽEK	2	289◆	15A726	MATICE, zajišťovací	1
64e*		SEDLO, ventil	1	290◆	288737	SADA, na opravu, dorazová tyč (zahrnuje 129, 278, 279, 281, 282, 295)	1
64f*		KULIČKA, keramická	1	290a◆	106276	ŠROUB, šestihránná hlava	1
65	109450	UCPÁVKA, těsnicí kroužek	1	290b◆	155685	UCPÁVKA, těsnicí kroužek	1
68*	C20195	UCPÁVKA, těsnicí kroužek	1	290c◆	178179	PODLOŽKA, těsnicí	1
73	198542	SVORKA, pružinová	1	291◆	117607	SPOJKA, koleno, standardní závit	2
76	15K642	HADICE, hydraulická, zpětná	1	295◆	100139	ZÁTKA, potrubí	1
77	15K641	HADICE, hydraulická, přívodní	1	296◆	15E596	TRUBKA, hydraulická, přívodní	1
83▲◆	15H108	ŠTÍTEK, varování	1	297◆	117609	SPOJKA, rozdvojka, odbočka, standardní závit	1
103	243993	HADICE, vypouštěcí, Ultra hi-boy	1	298	117328	SPOJKA, šroubení, přímá	1
110	241920	DEFLEKTOR, se závitem	1	299	117441	VENTIL, kulový	1
111	24X001	ČERPADLO, výtlačné	1	300	116813	SPOJKA, šroubení, šestihránná	1
129◆	15B063	ŠTÍTEK, varovný, horký povrch	1				
143		ŠTÍTEK, značka, přední	1				
	17J340	(DH230DI)	1				
	17D061	(EH230DI)	1				
	17D063	(GH230DI)	1				
	17D065	(EH300DI)	1				
	17D067	(GH300DI)	1				
157◆	15B804	ŠTÍTEK, Graco	2				

▲Štítky Nebezpečí a Výstraha jsou k dispozici zdarma.

◆Součást sady pro opravu hydraulického motoru 288760

+ Součástí sady těsnění 246174

* Součástí sady pro opravu zpětného ventilu 24M725

Řada DutyMax DH230/EH/GH230/300 HD

Seznam dílů stříkací pistole a hadice DutyMax DH/EH/GH230 HD

Ref.	Číslo součásti	Popis	Mn.
202a	240797	HADICE, uzemněná, nylon; vnitřní průměr 3/8"; se spojkou 3/8-18 npsm 15 m (50') pružinové ochranné kryty na obou koncích	2
202b	241735	HADICE, uzemněná, nylon; vnitřní průměr 1/4"; se spojkou 1/4 npt(m) x 1/4 npsm(f) 20,9 m (3') pružinové ochranné kryty na obou koncích 22,7 MPa (227 bar, 3300 psi)	1
202c	241705	PISTOLE, stříkací, textura, zahrnuje ochranný kryt trysky RAC® a válec stříkací trysky LTX531, součásti viz 308491	1
202d	159841	ADAPTÉR, 3/8 x 1/4" npt	1
202e	189018	OTOČNÝ ČEP, přímý	1
202f	162485	ADAPTÉR, šroubení	2

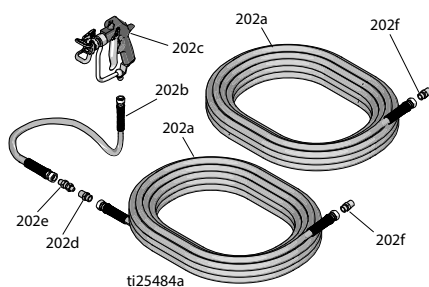



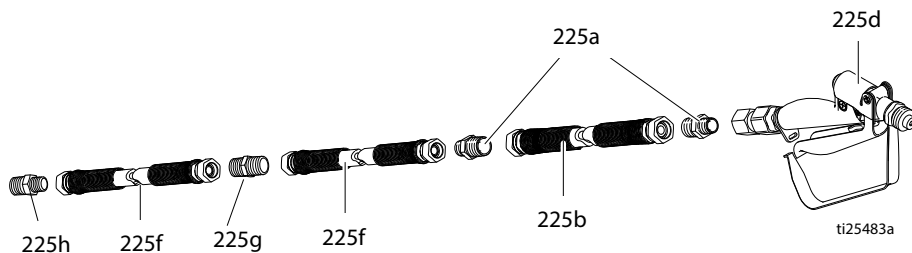

Stříkací zařízení DutyMax EH/GH™300 HD – stříkací pistole a hadice



Ref.	Číslo součásti	Popis	Mn.
225a	159239	SPOJKA, šroubení, trubka, redukce	3
225b	191239	HADICE, se spojkou, 3/8" x 11' 10"	1
225d	245820	SADA, příslušenství, pistole	1
225f	278499	HADICE, se spojkou, 1/2" x 50', pracovní tlak 3300	2
225g	158491	SPOJKA, šroubení	1
225h	159239	SPOJKA, šroubení	1

Řada DutyMax DH230/EH/GH230/300 HD

Součásti hadicové cívky řady ProContractor

Ref.	Dotahovací moment	Ref.	Dotahovací moment
 1	13,6–14,7 N•m (120–130 in-lb)	 3	14,7–16,9 N•m (130–150 in-lb)
 2	33,9–47,5 N•m (25–35 ft-lb)	 4	Naneste lepidlo Loctite 277

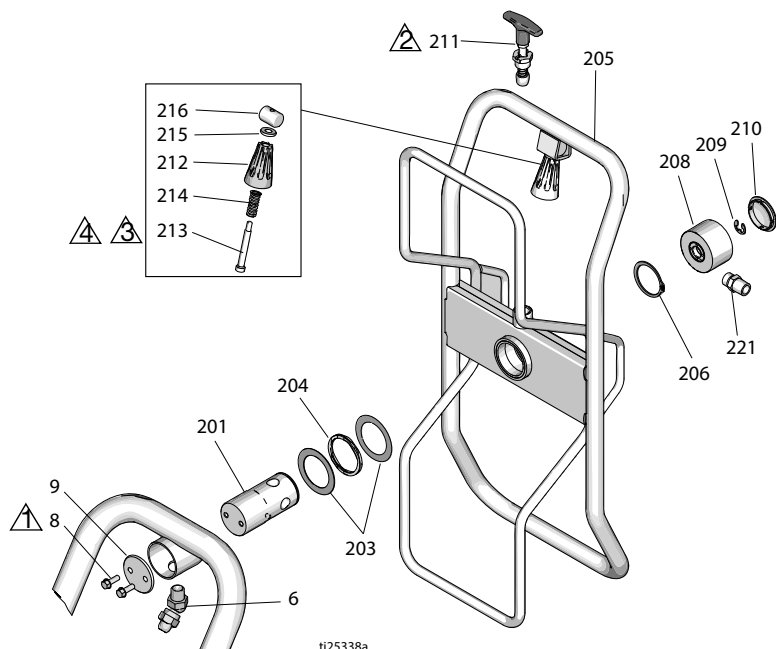

t125338a

Ref.	Součást	Popis	Mn.	Ref.	Součást	Popis	Mn.
6	161889	SPOJKA, spojovací, otočná, 45°	1	211	24E400	ČEP, pojistný	1
8	260212	ŠROUB, šestihřanná hlava s nákrůžkem	2	212	278085	RUKOJEŤ, otočná	1
9	16C975	DESKA, otočný závěs	1	213	122518	ŠROUB, osazený, vnitřní šestihřan	1
201	24E016	TRUBKA, hadicová cívka, otočný čep	1	214	122542	PRUŽINA	1
203	122607	PODLOŽKA, plochá	2	215	122669	PODLOŽKA, plochá	1
204	122534	PRUŽINA, vlnitá	1	216	15X618	MATICE, otočná, rukojeť	1
205	24B691	CÍVKA, hadicová	1	221	162485	ADAPTÉR (modely 24W942, 24W962, DH230DI)	1
206	122524	KROUŽEK, pojistný, vnější	1		116756	ADAPTÉR (modely 24W966, 24W968)	1
208	24B248	KRYTKA, otočná, komplet	1		159239	ADAPTÉR (modely 24W966, 24W968)	1
209	122347	KROUŽEK, pojistný, vnější	1				
210	122787	VÍKO	1				

Technické údaje

Rada DutyMax EH230 HD Standard		
	USA	Metrické jednotky
Maximální pracovní tlak kapaliny	3300 psi	22,8 MPa, 228 bar
Objem nádrže hydraulické kapaliny	1,25 galonu	4,75 litrů
Motor	3.0 HP	2,2 kW
Napětí, proud, frekvence, fáze	220 V stř., 15,0 A, 50 Hz, 1 fáze	220 V stř., 15,0 A 50 Hz, 1 fáze
Maximální velikost trysky	0.039	
Maximální volná dodávka	1,56 gal./min	5,9 l/min
Připojení hadic	3/8 npsm (f)	
Počet cyklů na jeden galon	80	21.1
Úroveň hluku (Měřeno při maximálním normálním zatížení.)		
Výkon motoru v koňských silách	3.0	
Hladina akustického tlaku	80 dBa	
Akustický výkon	95	
Velikost vstupu/výstupu		
Rozměr vstupu kapaliny, palce	1 npt (m)	
Rozměr výstupu kapaliny, in	3/8 npt(m)	
Hmotnost		
	197 lb.	89 kg
Šířka		
	26,5 palců	67 cm
Délka (zasunutá rukojeť)		
	47,7 palců	121 cm
Výška (zasunutá rukojeť)		
	35,5 palců	90 cm

Řada DutyMax EH300 HD Standard

	USA	Metrické jednotky
Maximální pracovní tlak kapaliny	3300 psi	22,8 MPa, 228 bar
Objem nádrže hydraulické kapaliny	1,25 galonu	4,75 litrů
Motor	7.5 HP	5,5 kW
Napětí, proud, frekvence, fáze	400 V stř., 11,0 A, 50 Hz, 3 fáze	400 V stř., 11,0 A 50 Hz, 3 fáze
Maximální velikost trysky	0.057	
Maximální volná dodávka	3,0 gal./min	11,3 l/min
Připojení hadic	1/2 npsm (f)	
Počet cyklů na jeden galon	52	13.7
Úroveň hluku (Měřeno při maximálním normálním zatížení.)		
Výkon motoru v koňských silách	7.4	
Hladina akustického tlaku	80 dBA	
Akustický výkon	95	
Velikost vstupu/výstupu		
Rozměr vstupu kapaliny, palce	1 npt (m)	
Rozměr výstupu kapaliny, in	1/2 npt(m)	
Hmotnost		
	236 lb.	107 kg
Šířka		
	26,5 palců	67 cm
Délka (zasunutá rukojeť)		
	47,7 palců	121 cm
Výška (zasunutá rukojeť)		
	35,5 palců	90 cm

Maximální jmenovitá hodnota zpětné pojistky pro EH300 HD:

Typ pojistky aM: 63A

Typ pojistky gL: 80 A

POZNÁMKA: Uvolňovací cívka pod napětím ve spouštěči motoru pro zařízení EH300 HD nebude napájena, pokud je napětí nižší než 85 % napětí uvedeného v tabulce Technické údaje.

Uvolňovací cívka pod napětím ve spouštěči motoru pro EH300 HD se odpojí od napájení a stříkací zařízení se zastaví, pokud napětí klesne na 85 % stanoveného jmenovitého napětí. Bude třeba zvýšit napětí a restartovat stříkací zařízení.

POZNÁMKA: Pro obsluhu stříkacího zařízení EH300 HD (24M056) se vyžaduje generátor o výkonu 5 kW (minimálně).

Technické údaje

Rada DutyMax GH230 HD Standard		
	USA	Metrické jednotky
Maximální pracovní tlak kapaliny	3300 psi	22,8 MPa, 228 bar
Objem nádrže hydraulické kapaliny	1,25 galonu	4,75 litrů
Maximální hydraulický tlak	1855 psi	12,8 MPa, 128 bar
Motor	200 cc (6.5 HP)	
Maximální velikost trysky	0.053	
Maximální volná dodávka	2,35 gal./min	8,9 l/min
Připojení hadic	3/8 npsm (m)	
Hlučnost (dBa)		
Maximální akustický tlak	96 dBa	
Maximální akustický výkon	110 dBa	
Velikost vstupu/výstupu		
Rozměr vstupu kapaliny	1 5/16-12 UN-ZA	
Rozměr výstupu kapaliny	3/8 npt (f)	
Hmotnost		
	199 lbs	90 kg
Šířka		
	26,5 palců	67 cm
Délka		
	47,7 palců	121 cm
Výška (zasunutá rukojeť)		
	35,5 palců	90 cm

Rada DutyMax GH300 HD Standard

	USA	Metrické jednotky
Maximální pracovní tlak kapaliny	3300 psi	22,8 MPa, 228 bar
Objem nádrže hydraulické kapaliny	1,25 galonu	4,75 litrů
Maximální hydraulický tlak	1855 psi	12,8 MPa, 128 bar
Motor	270 cm ³ / 305 cm ³ (9,0 k / 10,0 k)	
Maximální velikost trysky	0.057	
Maximální volná dodávka	3,0 gal./min	11,4 l/min
Připojení hadic	3/8 npsm (m)	
Hlučnost (dBa)		
Maximální akustický tlak	96 dBa	
Maximální akustický výkon	110 dBa	
Velikost vstupu/výstupu		
Rozměr vstupu kapaliny	1 5/16-12 UN-ZA	
Rozměr výstupu kapaliny	3/8 npt (f)	
Hmotnost		
	218 lbs	99 kg
Šířka		
	26,5 palců	67 cm
Délka		
	47,7 palců	121 cm
Výška (zasunutá rukojeť)		
	35,5 palců	90 cm

Technické údaje

Rada DutyMax EH230 HD ProContractor		
	USA	Metrické jednotky
Maximální pracovní tlak kapaliny	3300 psi	22,8 MPa, 228 bar
Objem nádrže hydraulické kapaliny	1,25 galonu	4,75 litrů
Motor	3.0 HP	2,2 kW
Napětí, proud, frekvence, fáze	220 V stř., 15,0 A, 50 Hz, 1 fáze	220 V stř., 15,0 A 50 Hz, 1 fáze
Maximální velikost trysky	0.039	
Maximální volná dodávka	1,56 gal./min	5,9 l/min
Připojení hadic	3/8 npsm (f)	
Počet cyklů na jeden galon	80	21.1
Úroveň hluku (Měřeno při maximálním normálním zatížení.)		
Výkon motoru v koňských silách	3.0	
Hladina akustického tlaku	80 dBa	
Akustický výkon	95	
Velikost vstupu/výstupu		
Rozměr vstupu kapaliny, palce	1 npt (m)	
Rozměr výstupu kapaliny, in	3/8 npt(m)	
Hmotnost		
	227 lbs	103 kg
Šířka		
	26,5 palců	67 cm
Délka		
	52 palců	132 cm
Výška		
	39 palců	99 cm

Rada DutyMax EH300 HD ProContractor

	USA	Metrické jednotky
Maximální pracovní tlak kapaliny	3300 psi	22,8 MPa, 228 bar
Objem nádrže hydraulické kapaliny	1,25 galonu	4,75 litrů
Motor	7.5 HP	5,5 kW
Napětí, proud, frekvence, fáze	400 V stř., 11,0 A, 50 Hz, 3 fáze	400 V stř., 11,0 A 50 Hz, 3 fáze
Maximální velikost trysky	0.057	
Maximální volná dodávka	3,0 gal./min	11,3 l/min
Připojení hadic	1/2 npsm (f)	
Počet cyklů na jeden galon	52	13.7
Úroveň hluku (Měřeno při maximálním normálním zatížení.)		
Výkon motoru v koňských silách	7.4	
Hladina akustického tlaku	80 dBA	
Akustický výkon	95	
Velikost vstupu/výstupu		
Rozměr vstupu kapaliny, palce	1 npt (m)	
Rozměr výstupu kapaliny, in	1/2 npt(m)	
Hmotnost		
	266 lbs	120,6 kg
Šířka		
	26,5 palců	67 cm
Délka		
	52 palců	132 cm
Výška		
	39 palců	99 cm

Technické údaje

Rada DutyMax DH230/GH230 HD ProContractor

	USA	Metrické jednotky
Maximální pracovní tlak kapaliny	3300 psi	22,8 MPa, 228 bar
Objem nádrže hydraulické kapaliny	1,25 galonu	4,75 litrů
Maximální hydraulický tlak	1855 psi	12,8 MPa, 128 bar
Motor		
DH230	350 cc (6.7 HP)	
GH230	200 cc (6.5 HP)	
Maximální velikost trysky	0.053	
Maximální volná dodávka	2,35 gal./min	8,9 l/min
Připojení hadic	3/8 npsm (m)	
Hlučnost (dBa)		
Maximální akustický tlak		
DH230	91 dBa	
GH230	96 dBa	
Maximální akustický výkon		
DH230	106 dBa	
GH230	110 dBa	
Velikost vstupu/výstupu		
Rozměr vstupu kapaliny	1 5/16-12 UN-ZA	
Rozměr výstupu kapaliny	3/8 npt (f)	
Hmotnost		
DH230	266 lb.	121 kg
GH230	229 lb.	104 kg
Šířka		
	26,5 palců	67 cm
Délka		
	52 palců	132 cm
Výška (hadicová cívka nahoře)		
	39 palců	99 cm
Sada OEM		
Kompresní poměr barva/hydraulika	1.78:1	
Maximální rychlost cyklu	145 cyklů/min	
Uživatelé poskytnutý vstup		
Maximální hydraulický tlak	1855 psi	12,8 MPa, 128 bar
Požadovaný hydraulický průtok ve volném průtoku	6,60 gal./min	25,0 l/min
Výstup jednotky		
Maximální tlak kapaliny	3300 psi	22,8 MPa, 228 bar
Maximální průtok	3,0 gal./min	11,4 l/min
Hmotnost		
	35 lb.	15,9 kg
Šířka		
	8,94 palců	227 mm
Hloubka		
	5,38 palců	137 mm
Výška		
	28,80 palců	732 mm

Rada DutyMax GH300 HD ProContractor

	USA	Metrické jednotky
Maximální pracovní tlak kapaliny	3300 psi	22,8 MPa, 228 bar
Objem nádrže hydraulické kapaliny	1,25 galonu	4,75 litrů
Maximální hydraulický tlak	1855 psi	12,8 MPa, 128 bar
Motor	270 cm ³ / 305 cm ³ (9,0 k / 10,0 k)	
Maximální velikost trysky	0.057	
Maximální volná dodávka	3,0 gal./min	11,4 l/min
Připojení hadic	3/8 npsm (m)	
Hlučnost (dBa)		
Maximální akustický tlak	96 dBa	
Maximální akustický výkon	110 dBa	
Velikost vstupu/výstupu		
Rozměr vstupu kapaliny	1 5/16-12 UN-ZA	
Rozměr výstupu kapaliny	3/8 npt (f)	
Hmotnost		
	248 lb.	112 kg
Šířka		
	26,5 palců	67 cm
Délka		
	52 palců	132 cm
Výška (hadicová cívka nahoře)		
	39 palců	99 cm
Sada OEM		
Kompresní poměr barva/hydraulika	1.78:1	
Maximální rychlost cyklu	145 cyklů/min	
Uživatелеm poskytnutý vstup		
Maximální hydraulický tlak	1855 psi	12,8 MPa, 128 bar
Požadovaný hydraulický průtok ve volném průtoku	6,60 gal./min	25,0 l/min
Výstup jednotky		
Maximální tlak kapaliny	3300 psi	22,8 MPa, 228 bar
Maximální průtok	3,0 gal./min	11,4 l/min
Hmotnost		
	35 lb.	15,9 kg
Šířka		
	8,94 palců	227 cm
Hloubka		
	5,38 palců	137 mm
Výška		
	28,80 palců	732 mm

Všechny modely:

Základní smáčené díly stříkacího zařízení

Pozinkovaná a poniklovaná uhlíková ocel, nerezová ocel, PTFE, acetal, chromování, kůže, V-Max UHMWPE, hliník, karbid wolframu, keramika, nylon.

GH230/300 OEM 24W299

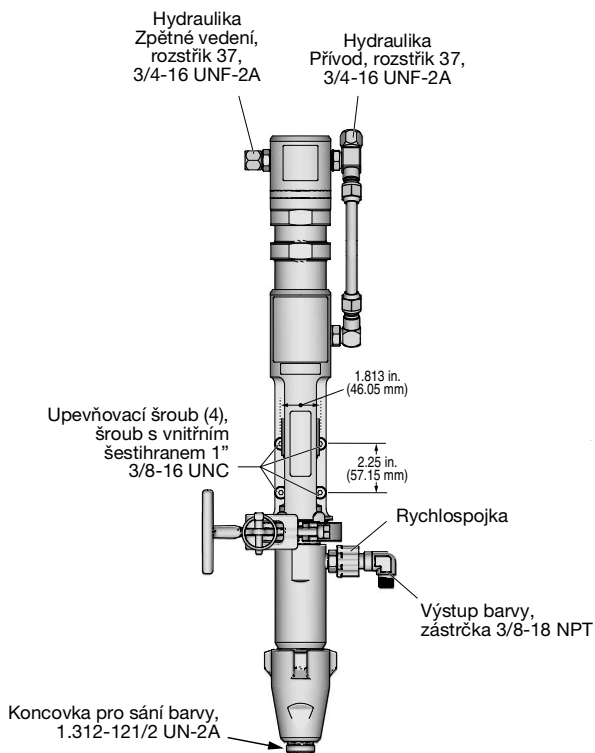

Standardní záruka společnosti Graco

Společnost Graco zaručuje, že veškeré zařízení uváděné v tomto dokumentu, které společnost Graco vyrábí a nese její jméno, je bez vady na materiálu a řemeslném zpracování ke dni prodeje původnímu kupujícímu k používání. Společnost Graco po dobu dvanácti měsíců ode dne prodeje opraví nebo vymění jakoukoli součást zařízení označenou společností Graco jako vadnou, a to s výjimkou případné speciální, rozšířené nebo omezené záruky zveřejněné společností Graco. Tato záruka platí pouze v případě, že je zařízení nainstalováno, provozováno a udržováno v souladu s písemnými doporučeními společnosti Graco.

Tato záruka nekrývá běžné opotřebování nebo jakoukoli poruchu, škodu či opotřebování způsobené nesprávnou instalací, nesprávným používáním, abrazí, korozí, nedostatečnou či nesprávnou údržbou, nedbalostí, nehodou, nedovolenou manipulací nebo použitím dílů, které nedodává společnost Graco, a společnost Graco v těchto případech nenese žádnou odpovědnost. Společnost Graco rovněž neponese odpovědnost za poruchy, poškození nebo opotřebování způsobené neslučitelností zařízení společnosti Graco s konstrukcemi, příslušenstvím, zařízeními nebo materiály nedodanými společností Graco nebo nevhodnou konstrukcí, výrobou, instalací, provozem a údržbou konstrukcí, příslušenství, zařízení nebo materiálů nedodaných společností Graco.

Tato záruka je podmíněna tím, že zařízení s reklamovanou vadou bude na náklady odesílatele vráceno oprávněnému distributorovi společnosti Graco k ověření reklamované vady. Pokud se reklamovaná vada potvrdí, společnost Graco zdarma opraví či vymění jakékoli vadné díly. Zařízení bude na náklady odesílatele vráceno původnímu kupujícímu. Jestliže kontrola zařízení neodhalí žádnou vadu na materiálu nebo dílenském zpracování, opravy budou provedeny za přiměřenou cenu, kdy tyto poplatky mohou zahrnovat náklady na součásti, práci a přepravu.

TATO ZÁRUKA JE VÝLUČNÁ A NAHRAZUJE VŠECHNY OSTATNÍ ZÁRUKY, VÝSLOVNĚ NEBO PŘEDPOKLÁDANÉ, NAPŘÍKLAD ZÁRUKU PRODEJNOSTI NEBO VHODNOSTI PRO KONKRÉTNÍ ÚČEL.

Jediný závazek společnosti Graco a jediný opravný prostředek kupujícího v případě porušení záruky je uveden výše. Kupující souhlasí s tím, že nebude mít k dispozici žádný jiný opravný prostředek (včetně například náhodné či následné škody z titulu ušlého zisku, ušlého prodeje, poranění osob či poškození majetku nebo jakékoli jiné náhodné či následné ztráty). Jakýkoli krok kvůli porušení záruky musí být učiněn do dvou (2) let ode dne prodeje.

SPOLEČNOST GRACO NEPOSKYTUJE ŽÁDNOU ZÁRUKU A ODMÍTÁ VŠECHNY PŘEDPOKLÁDANÉ ZÁRUKY PRODEJNOSTI A VHODNOSTI PRO KONKRÉTNÍ ÚČEL V SOUVISLOSTI S PŘÍSLUŠENSTVÍM, VYBAVENÍM, MATERIÁLY NEBO KOMPONENTY, KTERÉ BYLY PRODÁNY SPOLEČNOSTÍ GRACO, AVŠAK NEBYLY TOUTO SPOLEČNOSTÍ VYROBENY. Na položky prodávané, ale nevyřáběné společností Graco (například elektromotory, spínače, hadice atd.) se vztahuje případná záruka jejich výrobce. Společnost Graco poskytne kupujícímu přiměřenou pomoc při uplatňování jakékoli reklamace při porušení těchto záruk.

Společnost Graco nebude v žádném případě odpovědná za nepřímé, náhodné, zvláštní či následné škody vyplývající z dodání zde uvedeného zařízení společností Graco či z poskytnutí, fungování nebo používání jakýchkoli výrobků nebo jiného zboží prodávaného k tomuto účelu, ať už z důvodu porušení smlouvy, porušení záruky, nedbalosti společnosti Graco či jinak.

Informace společnosti Graco

Nejnovější informace o produktech společnosti Graco naleznete na adrese www.graco.com.

Informace o patentech naleznete na adrese www.graco.com/patents.

PŘI ZADÁVÁNÍ OBJEDNÁVKY se obračete na svého distributora společnosti Graco, nebo zavolejte na číslo +1 800 690 2894, kde získáte informace o nejbližším distributorovi.

Všechny písemné a obrazové údaje obsažené v tomto dokumentu odpovídají nejnovějším informacím o výrobku, které jsou k dispozici v době uveřejnění. Společnost Graco si vyhrazuje právo kdykoliv provést změny bez předchozího oznámení.

Překlad původních pokynů. This manual contains Czech. MM 334606

Sídlo společnosti Graco: Minneapolis

Mezinárodní kanceláře: Belgie, Čína, Japonsko, Korea

GRACO INC. AND SUBSIDIARIES • P.O. BOX 1441 • MINNEAPOLIS MN 55440-1441 • USA

Copyright 2014, Graco Inc.

Všechna výrobní místa společnosti Graco jsou schválena podle normy ISO 9001.

www.graco.com

Verze J, Srpen 2022