

DutyMax EH/GH™230/300, DH230 HD Hidrauliskie izsmidzinātāji

334696J

LV

Tikai profesionālai lietošanai.

Nav apstiprināts lietošanai sprādzienbīstamā vidē vai bīstamās vietās.

Arhitektūras krāsu un pārklājumu smidzināšanai no pārnēsājamas bezgaisa iekārtas.

Maksimālais darba spiediens 3300 psi (22,8 MPa, 228 bāri)

Datus par šo modeli, tostarp par maksimālo darba spiedienu un atļaujām, skatiet 3. lappusē.



Svarīgas drošības instrukcijas

Izlasiet visus šajā rokasgrāmatā un ar to saistītajās rokasgrāmatās iekļautos brīdinājumus un norādījumus. Iepazīstieties ar iekārtas vadības ierīcēm un pareizas izmantošanas noteikumiem. Saglabājiet šīs instrukcijas.

Saistītās rokasgrāmatas:

308491	DutyMax DH/GH230 pistole	334654	Sūkņis
309495	DutyMax GH300 pistole	310812	Elektromotors

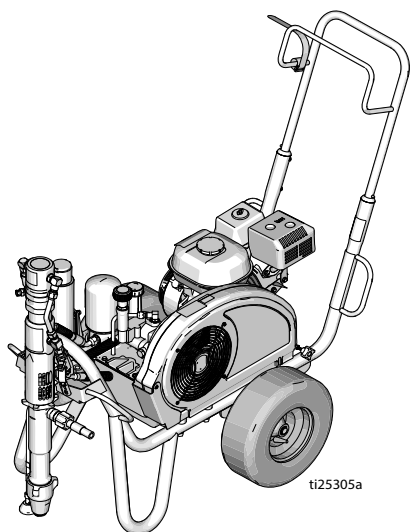

Standarta sērija

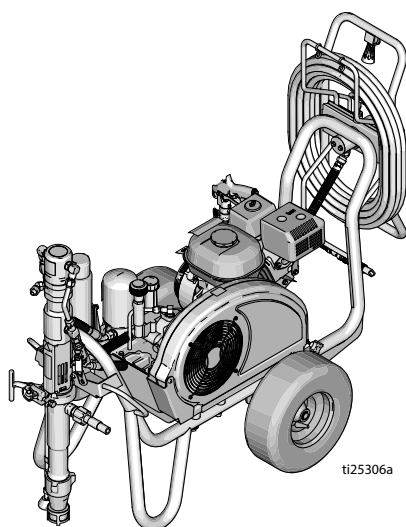

ProContractor sērija

*Izmantojiet tikai oriģinālās Graco rezerves daļas.
Citu rezerves daļu lietošana var izraisīt garantijas anulēšanu.*



Satura rādītājs

Modeļi	3
Elektromotora komplektācijas iespējas	3
OEM komplekti	3
Brīdinājumi	4
Brīdinājumi saistībā ar elektromotoru	4
Brīdinājumi saistībā ar iekšdedzes dzinēju	7
Brīdinājumi saistībā ar elektromotoru/iekšdedzes dzinēju	8
Sastāvdaļu identifikācija	11
Standarta modeļi (EH/GH230, 300 HD)	11
ProContractor modeļi (EH/GH230, 300 HD)	12
ProContractor modelis (DH230 HD)	13
Zemēšana	14
Gāzes dzinēja zemēšana	14
Elektromotora iezemēšana	14
Spaiņu zemējums	15
Kēdes aizsardzība	15
Iestatīšana	16
Dzinēja vai motora nomaiņa	16
Pilnīga iestatīšana	17
Spiediena izlaišana	19
Palaišana (iekšdedzes dzinēja modeļi)	20
Palaišana (elektromotora modeļi)	23
Kā veikt smidzināšanu	25
Switch Tip™ un aizsarga mezgls	25
Smidzināšana	25
Uzgaļa aizsērējumu tīrīšana	26
Šļūtenes spole	26
Tīrīšana	27
Apkope	29
Problēmu novēršana	31
Standarta sērijas sūknis	33
ProContractor sērijas sūknis	34
DutyMax EH/GH230/300 HD standarta sēriju detaļas	37
DutyMax DH230/EH/GH230/300 HD ProContractor sērija	49
Tehniskie dati	64
DutyMax EH230 HD standarta sērija	64
DutyMax EH300 HD standarta sērija	65
DutyMax GH230 HD standarta sērija	66
DutyMax GH300 HD standarta sērija	67
DutyMax EH230 HD ProContractor sērija	68
DutyMax EH300 HD ProContractor sērija	69
DutyMax DH230/GH230 HD ProContractor sērija	70
DutyMax GH300 HD ProContractor sērija	71
Graco standarta garantija	75
Informācija par Graco	76

Modeļi

DutyMax EH230 HD				
Modelis:	Standard	ProContractor		
24W941	✓			
24W942		✓		
DutyMax DH230 HD				
Modelis:	Standard	ProContractor		
17G592		✓		
DutyMax GH230 HD				
Modelis:	Standard	ProContractor	120 V motora komplekts	120 V ETL/CSA/UL motora komplekts
24W943	✓			
24W944	✓		✓	
24W945	✓			✓
24W962		✓		
24W963		✓	✓	
24W964		✓		✓
DutyMax EH300 HD				
Modelis:	Standard	ProContractor		
24W965	✓			
24W966		✓		
DutyMax GH300 HD				
Modelis:	Standard	ProContractor		
24W967	✓			
25P353	✓			
24W968		✓		
25P352		✓		
24W967V	✓			
24W968V		✓		

Elektromotora komplektācijas iespējas

Komplekta numurs	Smidzinātāja modelis	Apraksts
248950	DH230/GH230/GH300*	120 V maiņstrāva, 60 Hz, 20 A, ETL/CSA/UL apstiprināts
248949	DH230/GH230/GH300*	120 V maiņstrāva, 60 Hz, 15 A
24M668	DH230/GH230/GH300*	240 V maiņstrāva, 50 Hz, 13,4 A
24M669	GH300	400 V maiņstrāva, 50 Hz, 11,0 A

* Izmantojot elektromotoru, veiktspēja, salīdzinājumā ar iekšdedzes dzinēju, ir ierobežota

OEM komplekti

Komplekta numurs	OEM modelis	Apraksts
24W299	GH230/300 OEM	22,8 MPa (3300 psi, 228 bāri) maksimālais darba spiediens (psi)

Brīdinājumi

Turpmāk sniegtie brīdinājumi attiecas uz šīs iekārtas salikšanu, lietošanu, zemēšanu, apkopi un remontu. Izsaukuma zīmes simbols vērš jūsu uzmanību uz vispārējo brīdinājumu, bet riska simboli attiecas uz specifiskiem attiecīgo procedūru riskiem. Kad šie simboli redzami šīs rokasgrāmatas tekstā vai brīdinājuma uzlīmēs, skatiet informāciju šajos brīdinājumos. Produktam raksturīgie riska simboli un brīdinājumi, kas nav aprakstīti šajā sadaļā, nepieciešamības gadījumā var būt norādīti citur šīs rokasgrāmatas tekstā.

Brīdinājumi saistībā ar elektromotoru

BRIESMAS



AUGSTSPRIEGUMA STRĀVAS TRIECIENA RISKS

Šis aprīkojums izmanto augstspriegumu. Nepareizi rīkojoties ar augstsprieguma iekārtu, var rasties smagas vai nāvējošas traumas.

- Pirms aprīkojuma apkopes izslēdziet to un atvienojiet barošanas kabeli.
- Šim aprīkojumam ir jābūt iezemētam. Pievienojiet tikai iezemētam barošanas avotam.
- Izmantojiet tikai 3 dzīslu pagarinātājus 240 V un vienas fāzes modeļiem.
- Izmantojiet tikai 5 dzīslu pagarinātājus 400 V maiņstrāvas un trīs fāžu modeļiem.
- Gādājiet, lai barošanas kabeļa un pagarinātāju zemējuma zari netiktu sabojāti.
- Nedrīkst pakļaut lietus iedarbībai. Glabājiet telpās.





BRĪDINĀJUMS
**ZEMĒŠANA**

Šim izstrādājumam jābūt zemētam. Strāvas īsslēguma gadījumā zemējums samazina strāvas trieciena risku, nodrošinot vadu strāvas novadīšanai. Šis izstrādājums ir aprīkots ar kabeli, kuram ir zemējuma vads ar atbilstošu zemējuma spraudni. Kontaktdakša jāpieslēdz kontaktrozetei, kas pareizi uzstādīta un zemēta saskaņā ar visiem vietējiem noteikumiem un rīkojumiem.

- Ja zemējuma spraudnis ir nepareizi uzstādīts, tas var radīt strāvas trieciena risku.
- Kad kabelis vai spraudnis ir jānomaina vai jāremontē, nepievienojiet zemējuma vadu nevienai plakangala spaiļei.
- Vads, kura izolācijas ārējā virsma ir zaļā krāsā ar dzeltenām svītrām vai bez tām, ir zemējuma vads.
- Ja zemēšanas instrukcijas nav pilnībā izprastas vai ir šaubas par to, ka izstrādājums ir pareizi zemēts, konsultējieties ar kvalificētu elektriķi vai speciālistu.
- Nepārveidojiet komplektā iekļauto spraudni; ja tas nav piemērots kontaktligzdai, pieprasiet, lai kvalificēts elektriķis uzstāda pareizu kontaktligzdu.
- Šo izstrādājumu paredzēts izmantot standarta 120 V vai 230 V ķēdē, un tam ir zemējuma spraudnis, kas līdzīgs zemāk attēlā redzamajam.

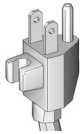
120V ASV



230V



- Pievienojiet izstrādājumu tikai tādai kontaktligzdai, kurai ir tāda pati konfigurācija kā kontaktdakšai.
- Neizmantojiet šo izstrādājumu ar pārveidotāju.

Pagarinātāji

- Izmantojiet tikai 3 vadu pagarinātāju, kuram ir zemējuma spraudnis un zemējuma ligzda, kas ir saderīga ar produkta spraudni.
- Pārlicinieties, ka pagarinātājs nav bojāts. Ja nepieciešams pagarinātājs, izmantojiet vismaz 12 AWG (2,5 mm²) pagarinātāju, lai nodrošinātu izstrādājumam atbilstoša stipruma strāvu.
- Nepiemērots pagarinātājs līnijas sprieguma kritumu līnijā, jaudas zudumu un pārkaršanu.

Brīdinājumi saistībā ar elektromotoru

BRĪDINĀJUMS









UGUNSBISTAMĪBA UN SPRADZIENBISTAMĪBA

Ugunsnedroši izgarojumi, piemēram, tādi, ko rada šķīdinātāji vai krāsas, **darba zonā** var aizdegties vai eksplodēt. Lai nepieļautu aizdegšanos vai eksploziju, rīkojieties, kā norādīts tālāk.

- Neizsmidziniet viegli uzliesmojošus un degošus materiālus atklātas liesmas vai aizdegšanās avotu, piemēram, cigarešu, motoru un elektroaprīkojuma, tuvumā.
- Krāsa vai šķīdinātājs, kas plūst caur ierīci, var radīt statisko elektrību. Krāsas vai šķīdinātāja izgarojumu klātbūtnē statiskā elektrība rada ugunsgrēka vai eksplozijas risku. Visām izsmidzināšanas sistēmas sastāvdaļām, piemēram, sūkņim, šļūteņu mezglam, izsmidzināšanas pistolei, kā arī sistēmā iekļautajiem un ap to esošajiem objektiem, ir jābūt pareizi zemētām, lai aizsargātu pret statisko izlādi un dzirksteļu veidošanos. Izmantojiet „Graco” konduktīvās vai zemētās augstspiediena bezgaisa krāsas izsmidzinātāja šļūtenes.
- Pārbaudiet, vai visas tvirtnes un savākšanas sistēmas ir zemētas, lai novērstu statisko izlādi. Neizmantojiet kausveida ieliktņus, ja vien tie nav antistatiski vai vadītspējīgi.
- Pievienojiet iezemētā kontaktligzdā un izmantojiet iezemētus pagarinātājus. Neizmantojiet adapteri, kas paredzēts pārveidošanai no 3 uz 2 vadiem.
- Neizmantojiet krāsu vai šķīdinātāju, kas satur halogēnētus ogļūdeņražus.
- Nesmidziniet ugunsnedrošus vai viegli uzliesmojošus šķidrumus slēgtā telpā.
- Nodrošiniet, lai šī zona tiktu labi vēdināta. Nodrošiniet pietiekamu svaiga gaisa cirkulāciju šajā zonā.
- Smidzinātājs rada dzirksteles. Izsmidzināšanas, skalošanas, tīrīšanas vai apkopes laikā sūkņa mezglam jābūt labi vēdināmā zonā vismaz 6,1 m (20 pēdu) attālumā no izsmidzināšanas zonas. Neapsmidziniet sūkņa mezglu.
- Nesmēķējiet izsmidzināšanas zonā un nesmidziniet vietās, kur ir dzirksteles vai liesma.
- Neizmantojiet apgaismojuma slēdžus, dzinējus vai līdzīgas dzirksteles radošas ierīces izsmidzināšanas zonā.
- Rūpējieties par šīs zonas tīrību un neturiet tajā krāsas vai šķīdinātāja tvirtnes, paklājus un citus uzliesmojošus materiālus.
- Iepazīstieties ar izsmidzināto krāsu un šķīdinātāju sastāvu. Izlasiet informāciju, kas sniegta krāsām un šķīdinātājiem pievienotajās drošības datu lapās (SDS) un uz tvirtņu etiķetēm. Ievērojiet krāsu un šķīdinātāju ražotāju sniegtās drošības instrukcijas.
- Tuvumā jāatrodas ugunsdzēsšanas aprīkojumam labā darba kārtībā.

Brīdinājumi saistībā ar iekšdedzes dzinēju

 BRĪDINĀJUMS	
   	<p>UGUNSBISTAMĪBA UN SPRADZIENBISTAMĪBA</p> <p>Ugunsnedroši izgarojumi, piemēram, tādi, ko rada šķīdinātāji vai krāsas, darba zonā var aizdegties vai eksplodēt. Lai nepieļautu aizdegšanos vai eksploziju, rīkojieties, kā norādīts tālāk.</p> <ul style="list-style-type: none"> Izmantojiet iekārtu tikai vietā ar labu ventilāciju. Neuzpildiet degvielas tvertni tad, kad dzinējs darbojas vai ir karsts; izslēdziet dzinēju un ļaujiet tam atdzist. Degviela ir ugunsnedroša; izšļakstīta uz karstas virsmas, tā var aizdegties vai sprāgt. Noņemiet visus aizdegšanās avotus; piemēram, degļus, cigaretes, pārnēsājamas elektrolampas un plastmasas pilienu uztveršanas pārklājus (statiskās lokizlādes risks). Darba vietā nedrīkst būt gružu, šķīdinātāju, lupatu un degvielas. Nepievienojiet un neatvienojiet barošanas kabeļus, kā arī neieslēdziet un neizslēdziet barošanas avotu un apgaismojumu, ja tuvumā ir ugunsnedroši izgarojumi. Iezemējiet visas iekārtas darba vietā. Skatiet norādījumus par zemēšanu. Lietojiet tikai iezemētas šļūtenes. Ielaižot spainī, stingri turiet pistoli pie iezemēta spaiņa sāniem. Neizmantojiet kausveida ieliktnus, ja vien tie nav antistatiski vai vadītspējīgi. Nekavējoties pārtrauciet darbību, ja rodas statiskās elektrības izlāde vai sajūtat strāvas triecienu. Neizmantojiet aprīkojumu, pirms nav noskaidrota un novērsta problēma. Darba vietā jābūt ugunsdzēsības aparātam, kas ir darba kārtībā.
	<p>OGLEKĻA MONOKSIDA BISTAMĪBA</p> <p>Izplūde satur indīgu oglekļa monoksīdu, kurš ir bez krāsas un bez smaržas. Oglekļa monoksīda ieelpošana var izraisīt nāvi.</p> <ul style="list-style-type: none"> Nedarbiniet noslēgtā telpā.
	<p>APDEGUMA RISKS</p> <p>Aprīkojuma virsmas un šķidrums darbības laikā būtiski sakarst. Lai izvairītos no nopietniem apdegumiem:</p> <ul style="list-style-type: none"> Nepieskarieties karstam šķidrumam vai aprīkojumam.

Brīdinājumi saistībā ar elektromotoru/iekšdedzes dzinēju

BRĪDINĀJUMS



ĀDAS TRAUMU RISKS

Augstspiediena smidzinātājs var ievadīt ķermenī toksinus un radīt smagu traumu. Ja notiek iešļircināšana, **nepieciešama neatliekama ķirurģiska ārstēšana.**



- Nevērsiet pistoli pret cilvēkiem un dzīvniekiem, kā arī neizsmidziniet uz tiem materiālu.
- Neturiet rokas un citas ķermeņa daļas izplūdes vietas tuvumā. Piemēram, nemēģiniet aizkavēt noplūdi ar kādu ķermeņa daļu.
- Vienmēr izmantojiet sprauslas uzgaļa aizsargu. Neveiciet smidzināšanu bez sprauslas uzgaļa aizsarga.
- Izmantojiet Graco sprauslu uzgaļus.
- Esiet piesardzīgs, turot un mainot sprauslas uzgaļus. Ja izsmidzināšanas laikā sprauslas uzgalis aizsērē, pirms uzgaļa noņemšanas tīrīšanai izslēdziet ierīci un pazeminiet spiedienu, kā norādīts sadaļā **Spiediena izlaišana.**
- Iekārta uztur spiedienu arī pēc strāvas izslēgšanas. Neatstājiet strāvai pieslēgtu vai zem spiediena esošu ierīci bez uzraudzības. Kad aprīkojums tiek atstāts bez uzraudzības, netiek izmantots, kā arī pirms aprīkojuma apkopes, tīrīšanas vai detaļu noņemšanas, rīkojieties saskaņā ar norādījumiem sadaļā **Spiediena izlaišana.**
- Pārbaudiet, vai detaļām un šļūtenēm nav bojājuma pazīmju. Nomainiet jebkuru bojātu šļūteni vai detaļu.
- Šī sistēma spēj nodrošināt 22,8 MPa (3300 psi, 228 bāru) spiedienu. Izmantojiet Graco rezerves detaļas vai piederumus, kas paredzēti vismaz 22,8 MPa (3300 psi, 228 bāru) spiedienam.
- Kad smidzināšana netiek veikta, vienmēr izmantojiet sprūda fiksatoru. Pārbaudiet, vai sprūda fiksators darbojas pareizi.
- Pirms ierīces izmantošanas pārbaudiet, vai visi savienojumi ir droši.
- Noskaidrojiet, kā ātri apturēt ierīci un pazemināt spiedienu. Iepazīstieties ar vadības ierīču darbību.

BRĪDINĀJUMS



RISKS, NEPAREIZI IZMANTOJOT IEKĀRTU

Nepareiza izmantošana var radīt smagas vai nāvējošas traumas.

- Krāsošanas laikā vienmēr lietojiet piemērotus cimdus, aizsargbrilles un respiratoru vai masku.
- Neizmantojiet ierīci un nesmidziniet bērnu tuvumā. Nekad neļaujiet bērniem atrasties aprikojuma tuvumā.
- Nesniedzieties pārāk tālu un nestāviet uz nestabilas pamatnes. Vienmēr stāviet stabili un saglabājiet līdzsvaru.
- Saglabājiet modrību un sekojiet līdzi tam, ko darāt.
- Neizmantojiet ierīci, kad esat noguris vai atrodaties narkotisko vielu vai alkohola ietekmē.
- Nesalieciet šļūteni.
- Nepakļaujiet šļūteni temperatūrai vai spiedienam, kas pārsniedz Graco norādītās vērtības.
- Neizmantojiet šļūteni kā stiprinājumu aprikojuma vilkšanai vai pacelšanai.
- Nesmidziniet, izmantojot šļūteni, kas sāka par 25 pēdām.
- Nemainiet un nepārveidojiet aprikojumu. Pārveides un izmaiņu dēļ var tikt atcelti aģentūras apstiprinājumi un radīts drošības apdraudējums.
- Pārliecinieties, ka viss aprikojums atbilst nomināliem un ir apstiprināts izmantošanai vidē, kādā to izmantojat.



ZEM SPIEDIENA ESOŠU ALUMINIJA DAĻU RADĪTAIS RISKS

Tādu šķidrumu izmantošana, kuri nav saderīgi lietošanai ar alumīniju zem spiediena esošā aprikojumā, var radīt nopietnu ķīmisku reakciju un aprikojuma plīsumus. Šī brīdinājuma neievērošanas sekas var būt nāve, nopietna trauma vai īpašuma bojājums.

- Neizmantojiet 1,1,1-trihloretāna, metilēna hlorīda un citus halogenētus ogļūdeņražu šķīdinātājus vai šķidrumus, kas satur šādus šķīdinātājus.
- Neizmantojiet hlora balinātāju.
- Daudzu citu šķidrumu sastāvā var būt ķīmiskas vielas, kas reaģē ar alumīniju. Noskaidrojiet savietojamību pie savu materiālu piegādātāja.



RISKS, KO RADA KUSTIGAS DAĻAS

Kustīgās daļas var saspīest, nogriezt vai noraut pirkstus un citas ķermeņa daļas.

- Turieties atstātas no kustīgām daļām.
- Nedarbiniet aprikojumu, ja ir noņemti aizsargi vai vāki.
- Spiedienam pakļauts aprikojums var sākt darboties bez brīdinājuma. Pirms aprikojuma pārbaudes, pārvietošanas vai apkopes veiciet darbības, kas norādītas sadaļā **Spiediena izlaidšana**, un atvienojiet aprikojumu no visiem barošanas avotiem.



BRĪDINĀJUMS



IEKĒRSANAS BISTAMĪBA

Rotējošās detaļas var radīt nopietnas traumas.

- Turieties atstatus no kustīgām daļām.
- Nedarbiniet aprīkojumu, ja ir noņemti aizsargi vai vāki.
- Lietojot iekārtu, nenēsājiet vaļīgu apģērbu un rotaslietas; matiem jābūt savākiem.
- Aprīkojums var sākt darboties bez brīdinājuma. Pirms aprīkojuma pārbaudes, pārvietošanas vai apkopes veiciet darbības, kas norādītas sadaļā **Spiediena izlaidšana**, un atvienojiet aprīkojumu no visiem barošanas avotiem.



TOKSISKU ŠĶIDRUMU VAI IZGAROJUMU RISKS

Toksiski šķidrums vai izgarojumi, tos iešļakstot acīs, uzšļakstot uz ādas, ieelpojot vai norijot, var izraisīt nāvi vai nopietnu ievainojumu.

- Izlasiet drošības informācijas lapas (SDS), lai iepazītos ar izmantoto šķidrumu potenciāli izraisīto specifisko risku.
- Uzglabājiet bīstamus šķidrumus apstiprinātās tvertnēs un utilizējiet tos saskaņā ar saistošajiem noteikumiem.



ATSITIENA BISTAMĪBA

Iedarbinot pistoli, tā var radīt atsitienu. Ja nestāvat stabili, varat nokrist un gūt nopietnas traumas.



INDIVIDUĀLIE AIZSARGLĪDZEKĻI

Atrodoties darba vietā, jāizmanto atbilstoši aizsarglīdzekļi, lai nodrošinātu aizsardzību pret smagām traumām, tostarp acu traumām, dzirdes zuduma, toksisku izgarojumu ieelpošanas un apdegumiem. Tālāk norādīti daži aizsarglīdzekļi, taču iespējami arī citi.

- Aizsargbrilles un dzirdes aizsarglīdzekļi.
- Respiratori, aizsargapģērbs un cimdi atbilstoši šķidrumu un šķīdinātāju ražotāja ieteikumiem

LIKUMS „CALIFORNIA PROPOSITION 65“

Šī produkta dzinēja izplūdes gāzes satur ķīmiskas vielas, kas Kalifornijas štatā ir zināmas kā vēža, dzemdību defektu vai cita kaitējuma reproduktīvajai veselībai izraisītāji.

Šis izstrādājums satur ķīmisku vielu, kas Kalifornijas štatā zināma kā viela, kas izraisa vēzi, iedzimtus defektus vai cita veida kaitējumu reproduktīvajai veselībai. Pēc ierīces izmantošanas nomazgājiet rokas.

Sastāvdaļu identifikācija

ProContractor modeļi (EH/GH230, 300 HD)

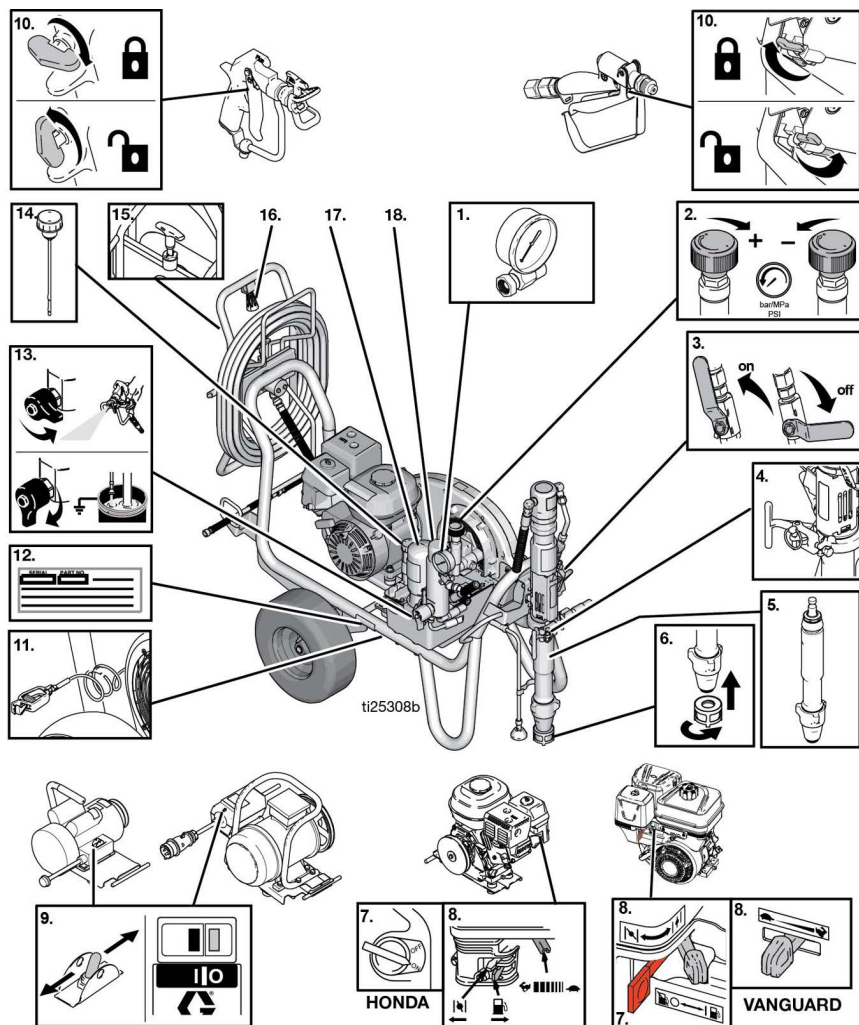

1	Manometrs
2	Spiediena regulators
3	Hidrauliskā sūkņa vārsts
4	ProConnect
5	Darba tilpuma sūknis
6	Iepildes sietfiltrs
7	Dzinēja ieslēgšanas/izslēgšanas slēdzis
8	Dzinēja vadības ierīces
9	Elektromotora ieslēgšanas/izslēgšanas slēdzis

10	Pistoles sprūda bloķētājs
11	Zemēšanas skava
12	Sērijas numura zīme
13	Uzpildes/izplūdes vārsts
14	Hidraulikas sistēmas eļļas filtra vāciņš/mērstienis
15	Šūtenes spoles fiksators
16	Šūtenes spoles rokturis
17	Hidraulikas sistēmas eļļas filtrs
18	Krāsas filtrs

ProContractor modelis (DH230 HD)

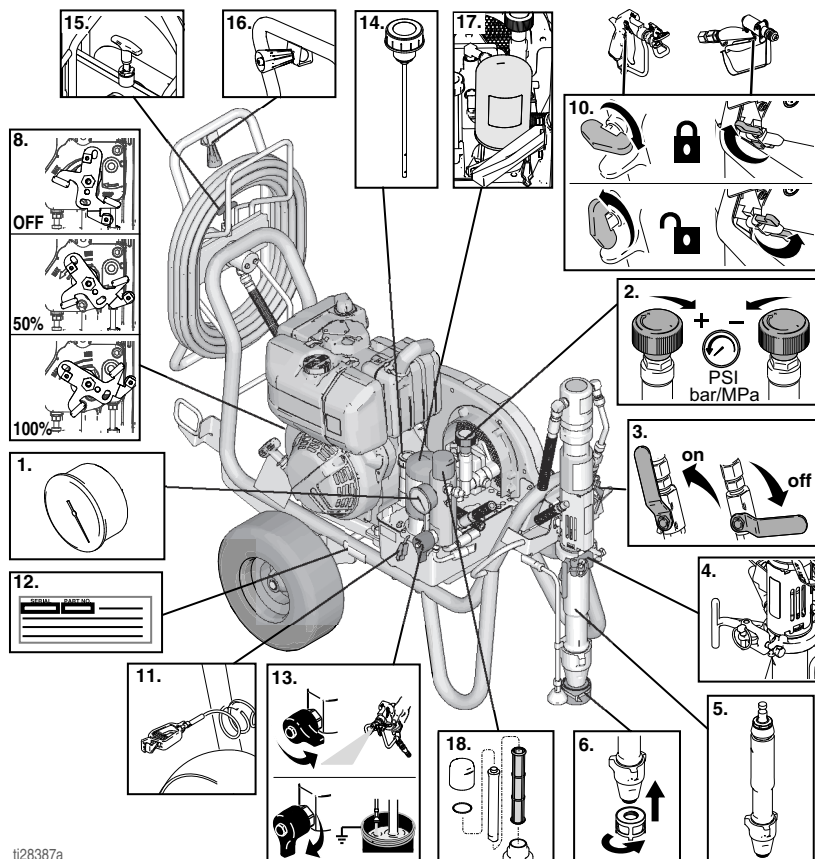

ti28387a

1	Manometrs
2	Spiediena regulators
3	Hidrauliskā sūkņa vārsts
4	ProConnect
5	Darba tilpuma sūknis
6	Ieplūdes sietfiltrs
8	Dzinēja vadības ierīces
10	Pistoļu sprūda bloķētājs

11	Zemēšanas skava
12	Sērijas numura zīme
13	Uzpildes/izplūdes vārsts
14	Hidraulikas sistēmas eļļas filtra vāciņš/ mērstienis
15	Šļūtenes spoles fiksators
16	Šļūtenes spoles rokturis
17	Hidraulikas sistēmas eļļas filtrs
18	Krāsas filtrs

Zemēšana

Gāzes dzinēja zemēšana



Lai samazinātu statisko dzirksteļu rašanās risku, iekārtai jābūt iezemētai. Statiskās dzirksteles var radīt tvaikus, kas var aizdegties vai sprāgt. Zemējumā ir strāvas novadišanas vads.

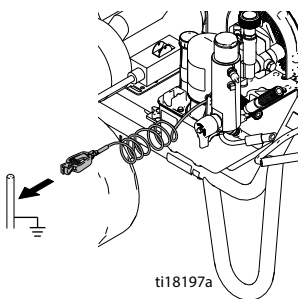

ti18197a

Smidzinātāja zemēšana Pievienojiet smidzinātāja zemējuma skavu zemējuma avotam.

Gaisa un šķidrums šļūtenes Izmantojiet tikai strāvu vadošas šļūtenes ar kopējo maksimālo garumu 150 m (500 pēdas), lai nodrošinātu nepārtrauktu zemējumu. Pārbaudiet šļūtenes elektrisko pretestību. Ja kopējā pretestība uz zemējumu pārsniedz 29 megaohms, nekavējoties nomainiet šļūteni.

Smidzinātāja pistole lezemējiet Savienojot ar pareizi iezemētu šķidrums šļūteni un sūkni.

Elektromotora iezemēšana

BRIESMAS

AUGSTSPRIEGUMA STRĀVAS TRIECIENA RISKS

Šis aprīkojums izmanto augstspriegumu. Nepareizi rīkojoties ar augstsprieguma iekārtu, var rasties smagas vai nāvējošas traumas.

- Pirms aprīkojuma apkopes izslēdziet to un atvienojiet barošanas kabeli.
- Šim aprīkojumam ir jābūt iezemētam. Pievienojiet tikai iezemētam barošanas avotam.
- Izmantojiet tikai 3 dzīslu pagarinātājus 240 V un vienas fāzes modeļiem
- Izmantojiet tikai 5 dzīslu pagarinātājus 400 V maiņstrāvas un trīs fāžu modeļiem.
- Gādājiet, lai barošanas kabeļa un pagarinātāju zemējuma zari netiktu sabojāti.
- Nedrīkst pakļaut lietus iedarbībai. Glabājiet telpās.
- Visi elektroinstalācijas darbi ir jāveic kvalificētam elektriķim un elektroinstalācijām ir jāatbilst visiem valsts noteikumiem un likumiem.

Smidzinātāja barošanas kabeli ir zemējuma vads ar atbilstošu zemēšanas kontaktu.

Ja izmantojat elektromotoru, kontaktspraudnis jāievieto kontaktlīzdā, kas pareizi uzstādīta un iezemēta atbilstoši visiem valsts noteikumiem un nosacījumiem.

Nepārveidojiet komplektā iekļauto spraudni; ja tas nav piemērots kontaktlīgdai, pieprasiet, lai kvalificēts elektriķis uzstāda pareizu kontaktlīgdu.

Prasības barošanas avotam

- 110–120 V ierīcēm nepieciešama 100–120 V maiņstrāva, 50/60 Hz, 15 A, 1 fāze.
- 230 V ierīcēm nepieciešama 230 V maiņstrāva, 50/60 Hz, 16 A, 1 fāze
- 380–400 V ierīcēm nepieciešamam 400 V maiņstrāva, 50 Hz, 16 A, 3 fāzes, 3P+N+E, 6H barošanas savienojums
- Lai varētu lietot EH300DI (24W965) smidzinātāju, ģeneratoram jābūt spējīgam saražot 15 kW izejas jaudu (minimums).

Pagarinātāji

Izmantojiet pagarinātāju ar nebojātu zemējuma kontaktu. Ja nepieciešams pagarinātājs, lietojiet vismaz 3 dzislu pagarinātāju, 12 AWG (2,5 mm²).

PIEZĪME. Mazāks kalibrs vai garāki pagarinātāji var samazināt izsmidzinātāja veiktspēju.

Spaiņu zemējums

Šķīdinātāju spaiņi, kas tiek izmantoti skalošanai: rīkojieties saskaņā ar vietējiem noteikumiem. Izmantojiet tikai vadītspējīgus metāla spaiņus, kas novietoti uz iezemētas virsmas. Nenovietojiet spaiņus uz nevadošas virsmas, piemēram, papīra vai kartona, kas pārtrauc zemējuma ķēdi.



ti25360a

Vienmēr iezemējiet metāla spaiņi: pievienojiet zemējuma vadu spaiņim. Piestipriniet vienu galu pie spaiņa un otru galu pie zemējuma, piemēram, ūdens padeves caurules.

Lai nodrošinātu pastāvīgu zemējumu, veicot skalošanu vai spiediena izlaišanu: turot smidzinātāja metāla daļu cieši pie iezemēta metāla spaiņa malas, ieslēdziet pistoli.

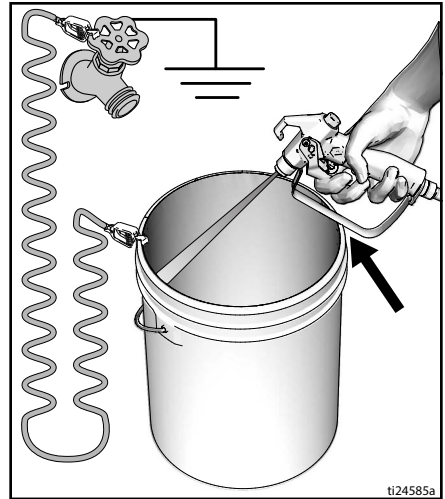

ti24585a

Ķēdes aizsardzība

Pievienojiet smidzinātājus tikai tām ķēdēm, kurām ir atbilstoša nomināla ķēdes pārtraucējs un/vai drošinātāji (prasības barošanas avotam skatiet sadaļā **Tehniskie dati**, 60.–63. lpp.).

Iestatīšana

Dzinēja vai motora nomaīņa

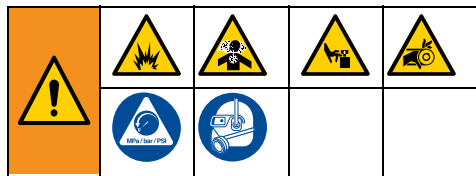

1. Izslēdziet motoru un atvienojiet vai pagrieziet dzinēju stāvoklī OFF/STOP (Izslēgts/apturēts). Atbrīvojiet siksas aizsarga rokturi un motora skavu. Veiciet **spiediena izlaišanu**, 15. lpp.

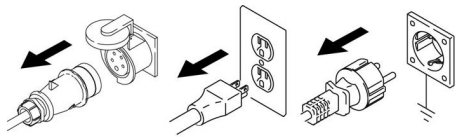

ti41769a

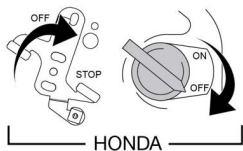
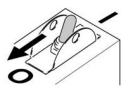

2. Paceliet siksas aizsargu. Noņemiet siksnu. Sasveriet dzinēju/motoru slīpi un izņemiet to.

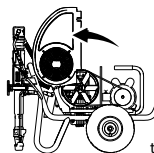

ti18192a

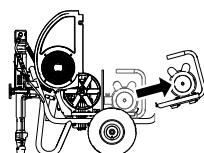

3. Sasveriet dzinēju/motoru. Uzstādiet dzinēju/motoru. Uzstādiet siksnu. Nolaidiet siksas aizsargu.

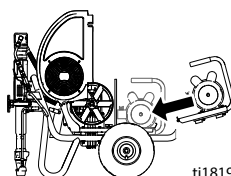

ti18193a

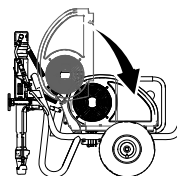

4. Pagrieziet motora skavu. Pievelciet motora skavu un siksas aizsarga rokturi.

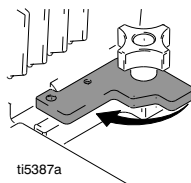

ti5387a

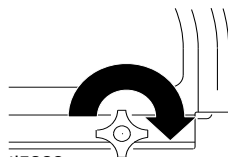

ti5389a

Pilnīga iestatīšana

1. **Visi smidzinātāji, izņemot ProContractor**
Pievienojiet smidzinātājam atbilstošu Graco augstspiediena šļūteni.

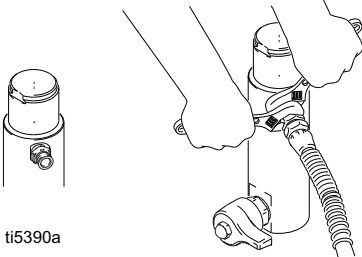

2. Pievienojiet šļūteni smidzinātāja pistolei un stingri fiksējiet.

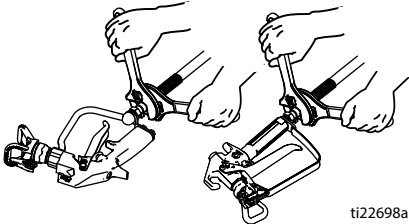

3. Ieslēdziet pistoles sprūda drošības slēdzi.

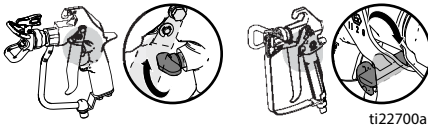

4. Noņemiet uzgaļa aizsargu.
5. **Standarta sērija** Pieskrūvējiet iepildes sietfiltru iesūces šļūtenes apakšdaļai un stingri pievelciet ar roku.

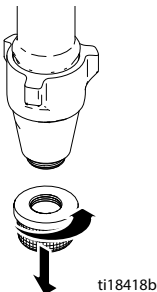

6. Pirms apsmidzināt virsmu, noņemiet iepildes sietfiltru un filtra trauka aizsargu.

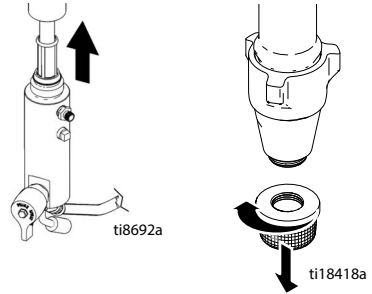

7. Kakliņa uznavas blīvējumu uzpildiet ar TSL, lai nepieļautu priekšlaicīgu blīvējuma nolietošanos. Dariet to katrā izsmidzināšanas reizē.

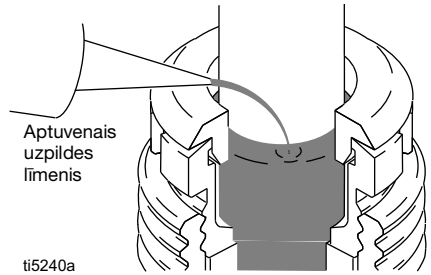

8. Pārbaudiet dzinēja eļļas līmeni.

BENZĪNA DZINĒJS

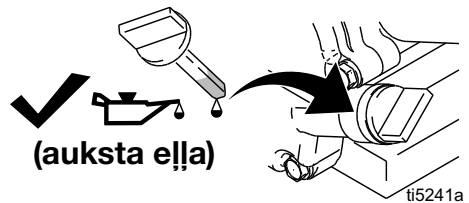

DĪZEĻDZINĒJS

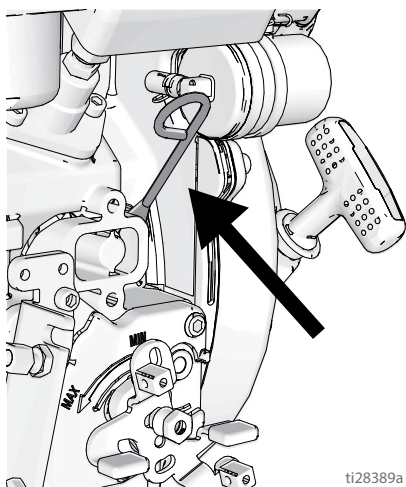

ti28389a

9. Uzpildiet degvielas tvertni.

BENZĪNA DZINĒJS

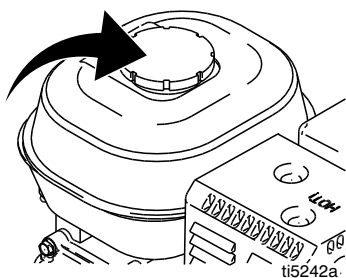

ti5242a

DĪZEĻDZINĒJS

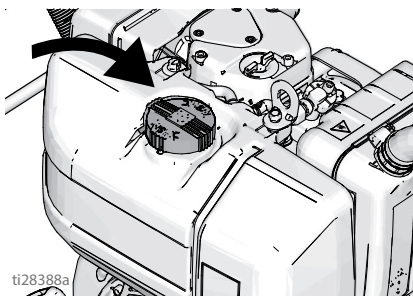

ti28388a

10. Pārbaudiet eļļas līmeni hidraulikas sistēmā. Hidraulikas eļļas specifiskācijas skatiet 29. Papildiniet hidraulikas eļļu pēc nepieciešamības, lai tās līmenis ir starp MIN un MAX atzīmēm (drošības diapazons, kad eļļa ir auksta). Hidraulikas sistēmas tvertnes ietilpība ir 4,75 litri (piecas kvartas).

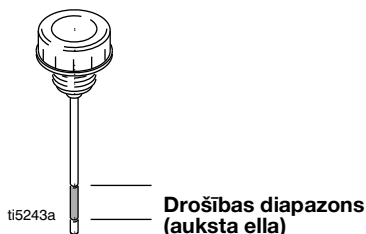

11. Pievienojiet smidzinātāja zemējuma skavu zemējuma avotam.

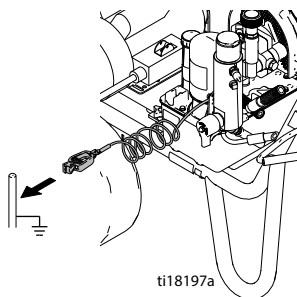

ti18197a

Spiediena izlaišana



Ja redzat šo simbolu, skatiet sadaļu **spiediena izlaišana**.

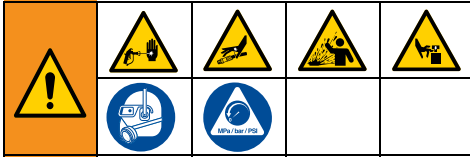

Spiediens iekārtā saglabājas līdz brīdim, kad to manuāli izlaiž. Lai nepieļautu smagas traumas, kuras var izraisīt zem spiediena izplūstošs šķidrums, piemēram, iespiežoties ādā, šķidrums izšakstīšanās un kustīgas daļas, veiciet **spiediena izlaišanu**, kad beidzat smidzināšanu un pirms iekārtas tīrīšanas, pārbaudes vai apkopes.

1. Aktivizējiet sprūda fiksatoru.
2. Izslēdziet smidzinātāju.

- Pārslēdziet gāzes dzinēja vai elektromotora ieslēgšanas/izslēgšanas slēdzi stāvoklī OFF (Izslēgts). Vanguard modeļiem: iestatiet degvielas līmeni stāvoklī OFF (Izslēgts).

VAI

- Pārbīdiet dīzeļdzinēja droseļvārsta sviru stāvoklī STOP (Apturēt).

VAI

- Atvienojiet elektromotora barošanas kabeli.

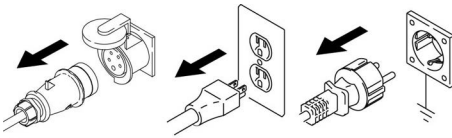

ti41769a

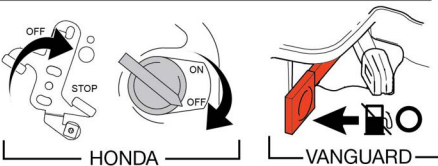
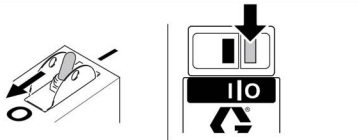

3. Pārslēdziet sūkņa vārstu stāvoklī OFF (Izslēgts) un grieziet spiediena regulatora rokturi pretēji pulksteņrādītāju kustības virzienam līdz galam — līdz zemākajam iestatījumam.
4. Atbrīvojiet sprūda drošības slēdzi. Stingri piespiediet pistoles metāla daļu iezemētā metāla spainim, un iedarbiniet pistoli, lai izlaistu spiedienu.
5. Ieslēdziet pistoles sprūda drošības slēdzi.
6. Pagrieziet uzpildes vārstu uz leju stāvoklī DRAIN (Iztukšot). Atstājiet uzpildes vārstu apakšējā stāvoklī, līdz nākamajai smidzināšanas reizei.
7. Ja uzskatāt, ka smidzināšanas uzgalis vai šļūtene ir aizsērējusi vai spiediens nav pilnībā izlaists, veiciet tālāk norādītās darbības.
 - a. ĻOTI LĒNĀM atļaidiet uzgaļa aizsargu, pilnībā noņemot uzsmavu vai šļūtenes gala savienojumu, lai pakāpeniski izlaistu spiedienu.
 - b. Pilnībā atskrūvējiet uzgriezni vai atļaidiet savienojumu.
 - c. Izfīriet šļūtenes vai gala nosprostojumu.

Palaišana (iekšdedzes dzinēja modeļi)

Palaišana (iekšdedzes dzinēja modeļi)



1. Ievietojiet darba tilpuma sūkni iezemētā metāla spainī, kas daļēji piepildīts ar skalošanas šķidrumu. Pievienojiet zemējuma vadu spainim un zemējuma avotam.

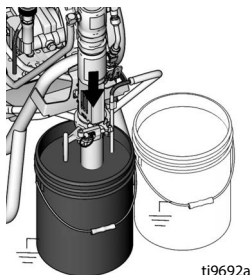

2. Pagrieziet uzpildes vārstu uz leju stāvoklī DRAIN (Iztukšot). Grieziet spiediena regulatoru pretēji pulksteņrādītāju kustības virzienam līdz zemākajam spiediena līmenim.

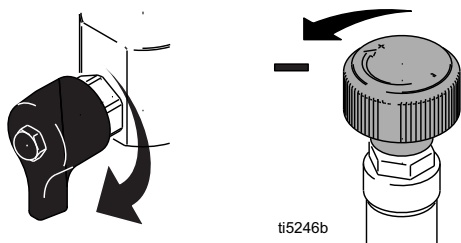

3. Iestatiet hidrauliskā sūkņa vārstu stāvoklī OFF (Izslēgts).

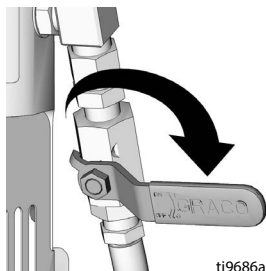

4. Iedarbiniet benzīna dzinēju; skatiet 5 darbību. Iedarbiniet dīzeļdzinēju; skatiet 6 darbību.

5. Iedarbiniet benzīna dzinēju:

- a. Atveriet degvielas vārstu.

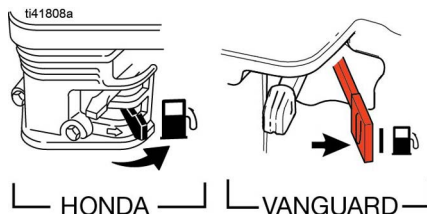

- b. Pārvietojiet gaisa vārstu aizvēršanas stāvoklī.

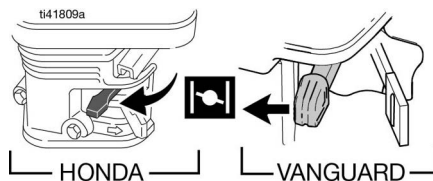

- c. Iestatiet drošvārstu ātras darbības stāvoklī.

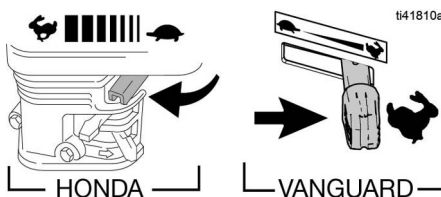

- d. Iestatiet dzinēja slēdzi stāvoklī ON (Ieslēgts).

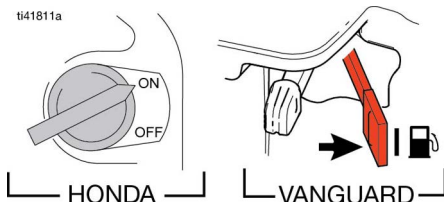

Palaišana (iekšdedzes dzinēja modeļi)

e. Velciet startera auklu.

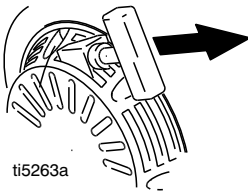

f. Kad dzinējs iedarbojas, pārvietojiet gaisa vārstu aizvēršanas stāvoklī.

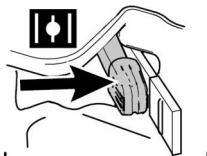
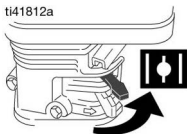

b. Satveriet startera auklas rokturi. Uzmanīgi pavelciet auklu, līdz tā ir izvilkta līdz galam, atklājot SARKANU rādītāja zīmi uz auklas.

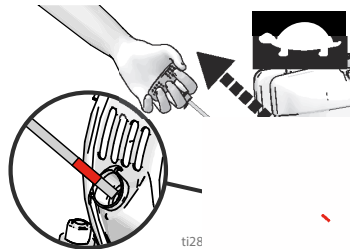

c. Neatlaižot startera auklas rokturi, auklu var pilnībā atīt.

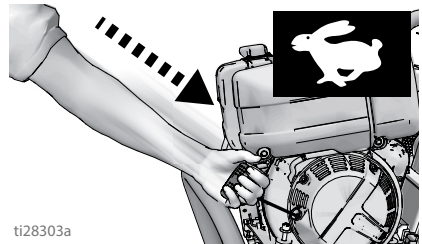

g. Iestatiet droseļvārstu vēlamā stāvoklī.

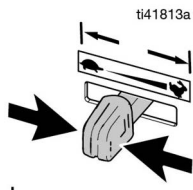

6. Iedarbiniet dīzeļdzinēju:

a. Pārvietojiet droseļvārstu stāvoklī MIN.

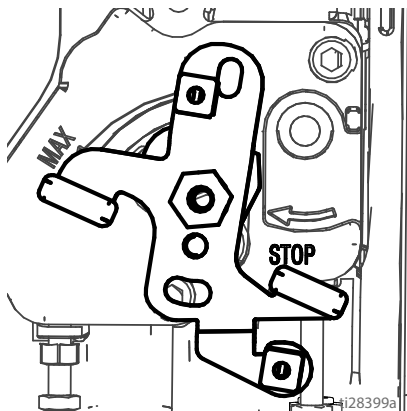

d. Iedarbiniet dzinēju, stingri pavelkot auklu.

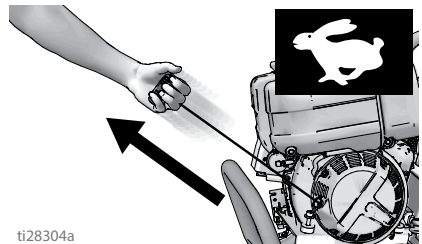

e. Kad dzinējs iedarbojas, pārvietojiet droseļvārsta sviru stāvoklī MAX (pilnībā atvērts droseļvārsts).

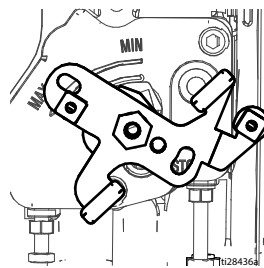

Palaišana (iekšdedzes dzinēja modeļi)

7. Iestatiet hidrauliskā sūkņa vārstu stāvoklī ON (ieslēgts) (hidrauliskais motors tagad darbojas).

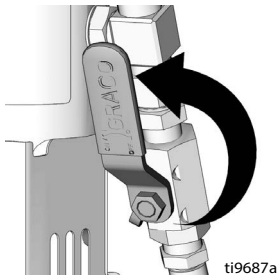

8. Paaugstiniet spiedienu, lai tas būtu pietiekams hidrauliskā motora darbības sākšanai; ļaujiet šķidrumam cirkulēt 15 sekundes; pagrieziet spiediena regulatoru uz leju un pagrieziet uzpildes vārstu horizontāli.

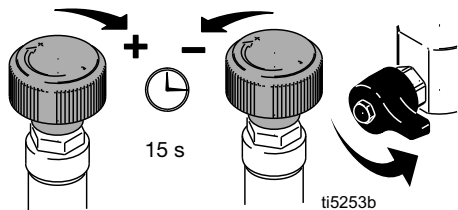

9. Atbrīvojiet pistoles sprūda drošības slēdzi.

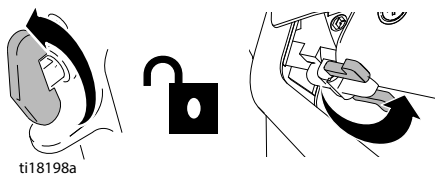

10. Piespiediet pistoli pret iezemētu metāla skalošanas spaini. Ieslēdziet pistoli un lēni palieliniet šķidruma spiedienu, līdz sūknis strādā vienmērīgi. Atlaidiet sprūdu un uzgaidiet, līdz smidzinātājā paaugstināsies spiediens. Aktivizējiet sprūda fiksatoru.

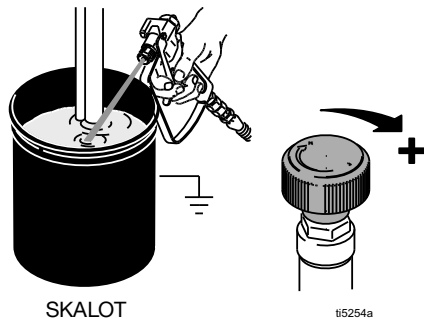

11. Apskatieties, vai nav noplūdes. Ja rodas noplūde, nekavējoties izslēdziet smidzinātāju. Veiciet **spiediena izlaišanu**, 15. lpp. Pievelciet vaļīgus stiprinājumus. Atkārtojiet **palaišanas** procedūras 2.–8. darbību. Ja noplūdes nav, turpiniet darbināt pistoli, līdz sistēma ir pilnīgi izskalota.
12. Ievietojiet sifona cauruli krāsas spainī.

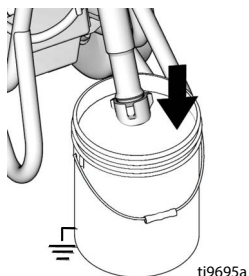

13. Vēlreiz ieslēdziet pistoli skalošanas šķidruma spainī, līdz parādās krāsa.

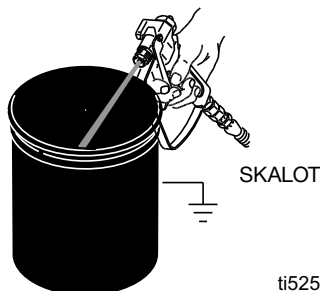

14. Pievienojiet uzgali un aizsargu, 24. lpp.

<p>Augstspiediena smidzinātājs var ievadīt ķermeņī toksinus un radīt smagu traumu. Neapturiet noplūdes ar roku vai lupatu.</p>				

Palaišana (elektromotora modeļi)

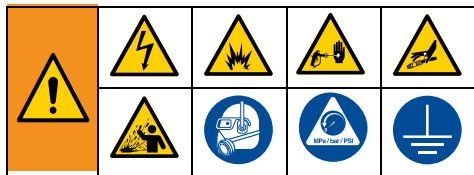

1. Ievietojiet darba tilpuma sūkni iezemētā metāla spainī, kas daļēji piepildīts ar skalošanas šķidrumu. Pievienojiet zemējuma vadu spainim un zemējuma avotam.

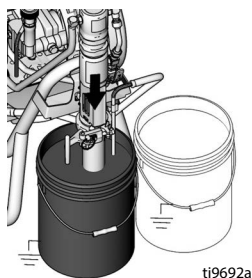

2. Pagrieziet uzpildes vārstu uz leju. Grieziet spiediena regulatoru pretēji pulksteņrādītāju kustības virzienam līdz zemākajam spiediena līmenim.

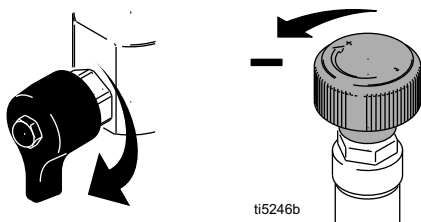

3. Iestatiet hidrauliskā sūkņa vārstu stāvoklī OFF (Izslēgts).

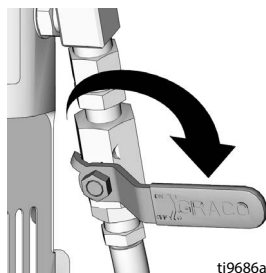

4. Pievienojiet barošanas kabeli kontaktligzdai.

Trīs fāžu elektromotoriem: ja deg vai mirgo sarkanas krāsas fāzes secības indikators, izņemiet spraudni no kontaktligzdas un pagrieziet fāžu secības skrūvi par 180°.

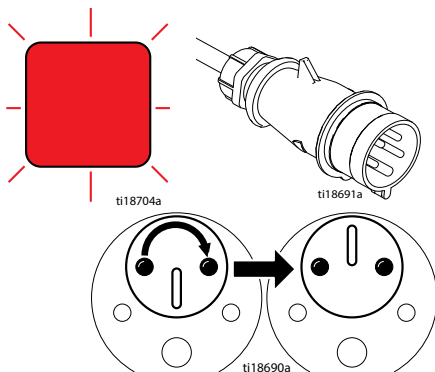

5. Pārslēdziet motoru stāvoklī ON (Ieslēgts).

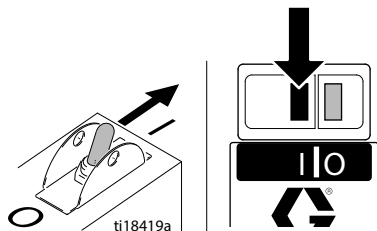

6. Iestatiet hidrauliskā sūkņa vārstu stāvoklī ON (Ieslēgts) (hidrauliskais motors tagad darbojas).

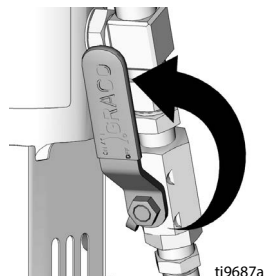

Palaišana (elektromotora modeļi)

7. Paaugstiniet spiedienu, lai tas būtu pietiekams hidrauliskā motora darbības sākšanai; ļaujiet šķidrumam cirkulēt 15 sekundes; pagrieziet spiediena regulatoru uz leju un pagrieziet uzpildes vārstu horizontāli.

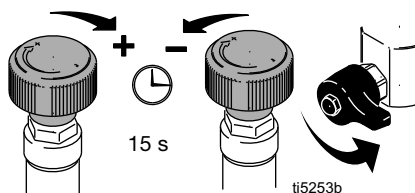

8. Izslēdziet smidzināšanas pistoles sprūda drošinātāju, pārslēdzot to stāvoklī OFF (Izslēgts).

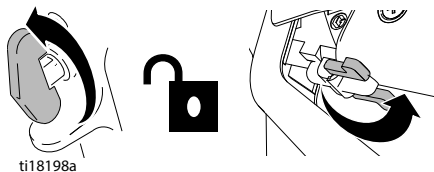

9. Piespiediet pistoli pret iezemētu metāla skalošanas spaini. Ieslēdziet pistoli un lēni palieliniet šķidruma spiedienu, līdz sūknis strādā vienmērīgi.

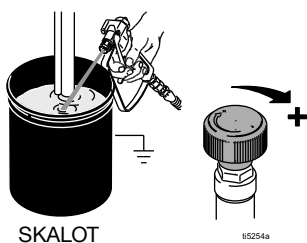

10. Pārbaudiet vai no stiprinājumiem nav noplūdes. Ja rodas noplūde, nekavējoties izslēdziet smidzinātāju. Veiciet **spiediena izlaišanu**, 15. lpp. Pievelciet vajīgus stiprinājumus. Atkārtojiet **palaišanas** procedūras 2.–8. darbību. Ja noplūdes nav, turpiniet darbināt pistoli, līdz sistēma ir pilnīgi izskalota.

11. Ievietojiet darba tilpuma sūkni krāsas spainī.

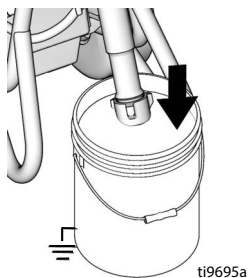

12. Vēlreiz ieslēdziet pistoli skalošanas šķidruma spainī, līdz parādās krāsa.

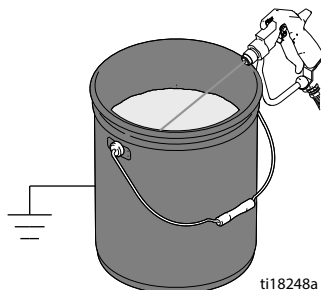

13. Pievienojiet uzgali un aizsargu, 24. lpp.

Augstspiediena smidzinātājs var ievadīt ķermenī toksinus un radīt smagu traumu. Neapturiet noplūdes ar roku vai lupatu.				

Kā veikt smidzināšanu

Switch Tip™ un aizsarga mezgls



1. Veiciet **spiediena izlaišanu**, 15. lpp.
2. Ieslēdziet pistoles sprūda drošības slēdzi. Ievietojiet slēdža uzgali. Ievietojiet ligzdu un OneSeal™.

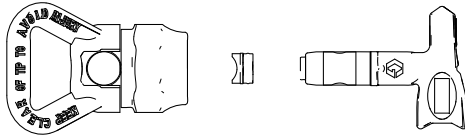

ti13023a

3. Ievietojiet slēdža uzgali un pagrieziet to uz priekšpusi.

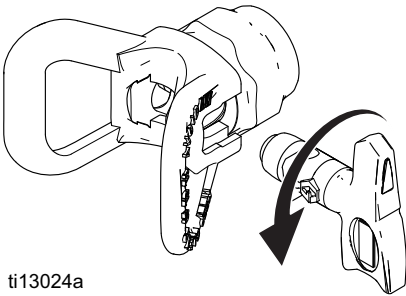

ti13024a

4. Pieskrūvējiet iekārtas mezglu pistolei. Pievelciet.

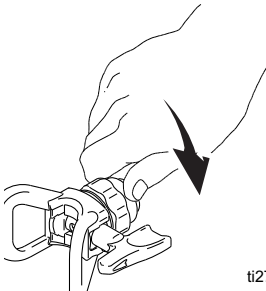

ti2710a

Smidzināšana

1. Izsmidziniet pārbaudes pārklājumu. Palieliniet spiedienu, lai novērstu sabiezējumus gar malām. Ja spiediena regulēšana nenovērš malu sabiezējumus, izmantojiet mazāka izmēra uzgali.

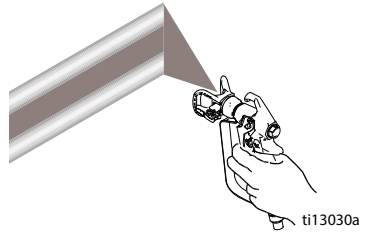

ti13030a

2. Turiet pistoli perpendikulāri, 10–12 collu (25–30 cm) attālumā no virsmas. Smidziniet uz priekšu un atpakaļ. Smidziniet ar 50 % pārklaidumu. Ieslēdziet pistoli pēc pārvietošanas un atlaidiet pirms apturēšanas.

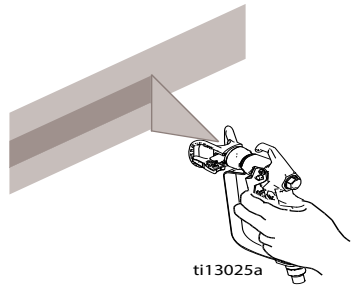

ti13025a

Kā veikt smidzināšanu

Uzgaļa aizsērējumu tīrīšana



1. Atbrīvojiet sprūdu, aktivizējiet sprūda drošības slēdzi. Pagrieziet slēdža uzgali. Atbrīvojiet sprūda drošības slēdzi. Darbiniet pistoli, lai iztīrītu aizsērējumus.

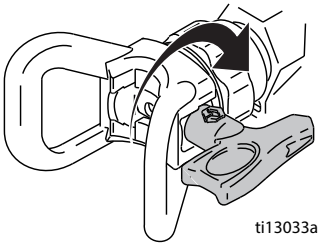

ti13033a

2. Aktivizējiet sprūda fiksatoru. Pagrieziet slēdža uzgali sākotnējā stāvoklī. Atbrīvojiet sprūda drošības slēdzi un turpiniet smidzināt.

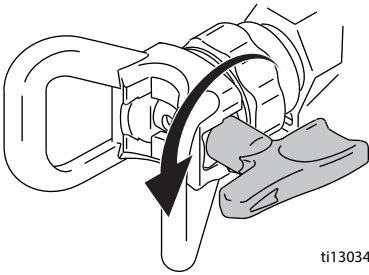

ti13034a

Šļūtenes spole

(tikai ProContractor sērijai)



Lai nepieļautu traumu gūšanu, uzmanieties, lai nesasistu galvu pret šļūtenes spoli, uztinot spoli.

1. Pārliecinieties, vai šļūtene tiek virzīta cauri šļūtenes vadotnei.

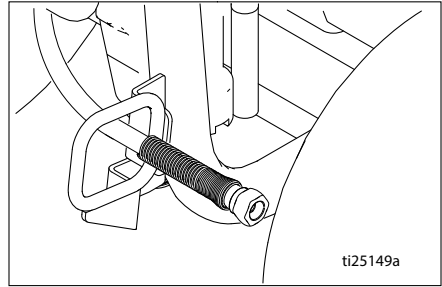

ti25149a

2. Paceliet un pagrieziet šarnīra bloķētāju par 90°, lai atbloķētu šļūtenes spoli. Velciet šļūteni, lai to nofītu no šļūtenes spoles.

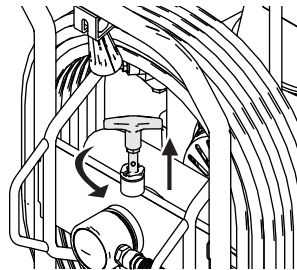

ti22744a

3. Velciet spoles rokturi uz leju un pagrieziet pulksteņrādītāju kustības virzienā, lai saritinātu šļūteni.

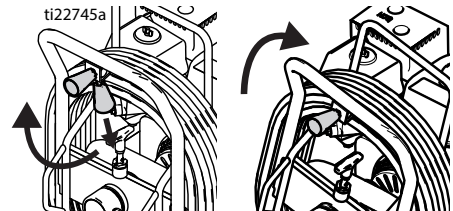

ti22745a

4. **PIEZĪME.** šļūtenes spoli var fiksēt divos stāvokļos. Izņemšana un glabāšana.

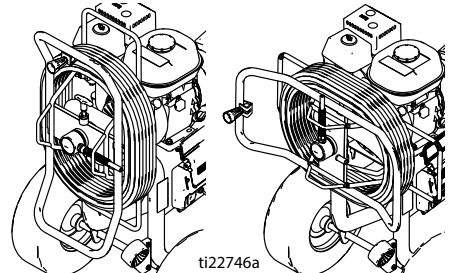

ti22746a

Tīrīšana



1. Veiciet **spiediena izlaišanu**, 15. lpp.
2. Noņemiet aizsargu un SwitchTip uzgali.

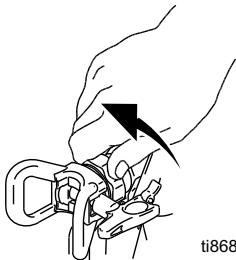

ti8687a

3. Izņemiet darba tilpuma sūkni no krāsas un ievietojiet skalošanas šķidrumā. Izmantojiet ūdeni krāsai uz ūdens bāzes un lakbenzīnu krāsai uz eļļas bāzes.

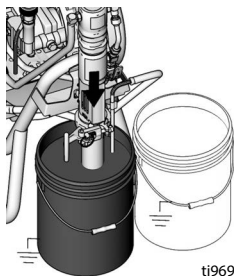

ti9692a

4. Pārslēdziet motora slēdzi stāvoklī ON (ieslēgts) vai ieslēdziet dzinēju un darbiniet to. Pārslēdziet hidrauliskā sūkņa vārstu stāvoklī ON (ieslēgts) Pagrieziet uzpildes vārstu uz priekšu stāvoklī SPRAY (Smidzināt).

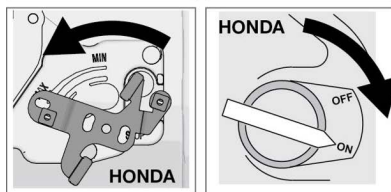
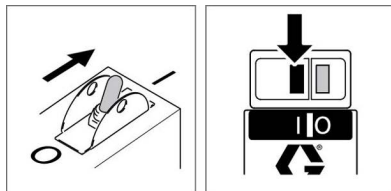

ti41768a

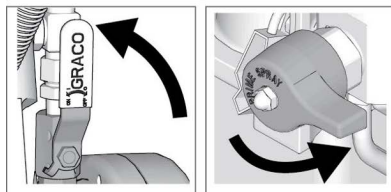
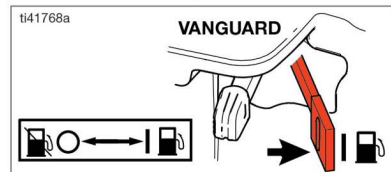

5. Pavērsiet pistoli pret spaini. Atbrīvojiet sprūda drošības slēdzi. Paaugstiniet spiedienu līdz motors sāk darbināt sūkni. Darbiniet pistoli, līdz parādās skalošanas šķidrums.

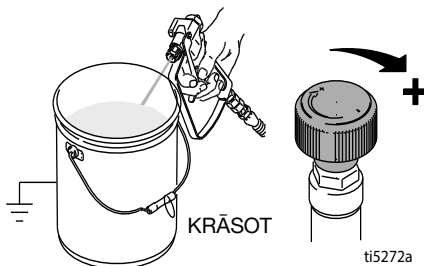

ti5272a

6. Pārvietojiet pistoli uz atkritumu spaini, turiet pistoli pavērstu pret spaini, iedarbiniet pistoli, lai pilnībā izskalotu sistēmu. Atbrīvojiet sprūdu un aktivizējiet sprūda drošības slēdzi.

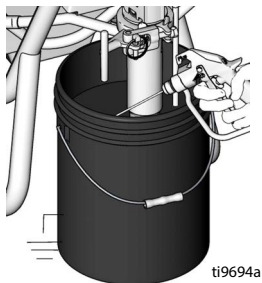

7. Turot pistoli ieslēgtu, pagrieziet uzpildes vārstu uz leju. Tad atlaidiet pistoles sprūdu. Ļaujiet skalošanas šķidrums cirkulēt, līdz šķidrums, kas izplūst no izplūdes caurules, ir tīrs.

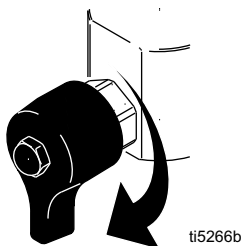

8. Paceliet darba tilpuma sūkni virs skalošanas šķidruma un darbiniet smidzinātāju 15 līdz 30 sekundes, lai izvadītu šķidrums. Pārslēdziet hidraulisko vārstu stāvoklī OFF (Izslēgts). Pārslēdziet dzinēju vai elektromotoru stāvoklī OFF (Izslēgts) un atvienojiet iekārtu no barošanas.

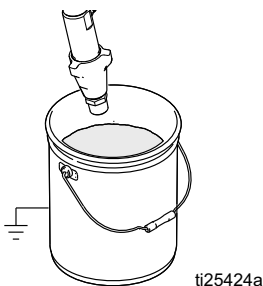

9. Aktivizējiet sprūda fiksatoru. Noņemiet filtrus no pistoles un smidzinātāja, ja tie ir uzstādīti. Iztīriet un pārbaudiet. Uzstādiet filtrus.

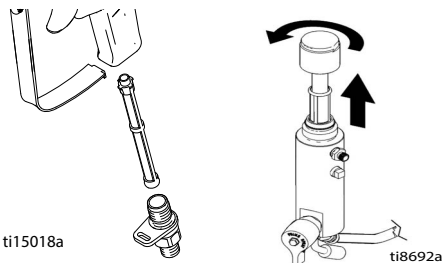

10. Izskrūvējiet un noņemiet ievades sietfiltru. Notīriet un nomainiet sietfiltru, ja nepieciešams.

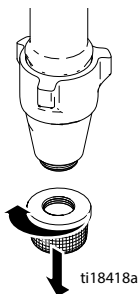

11. Ja skalojat ar ūdeni, izskalojiet vēlreiz ar lakbenzīnu vai Pump Armor, lai atstātu aizsargkārtiņu pret sasaldšanu vai koroziju.
12. Noslaukiet smidzinātāju, šļūteni un pistoli ar ūdeni vai lakbenzīnā samērcētu drānu.

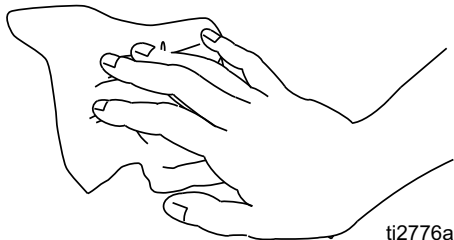

Apkope

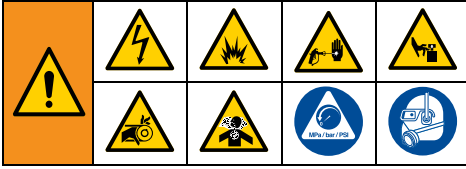

PIEZĪME. Plašāku informācija par dzinēja apkopi un specifiskajām skatiet atsevišķā Honda vai Kohler dzinēja īpašnieka rokasgrāmatā.

KATRU DIENU Pārbaudiet dzinēja eļļas līmeni un papildiniet to, ja nepieciešams.

KATRU DIENU Pārbaudiet hidraulikas sistēmas eļļas līmeni un papildiniet, ja nepieciešams.

KATRU DIENU Pārbaudiet, vai šļūtene nav nolietojusies un bojāta.

KATRU DIENU Pārbaudiet, vai darbojas pistoles sprūda bloķētājs.

KATRU DIENU Pārbaudiet, vai darbojas uzpildes/iztukšošanas vārsts.

KATRU DIENU Pārbaudiet un uzpildiet degvielas tvertni.

KATRU DIENU Pārbaudiet, vai darba tilpuma sūknis ir stingri nostiprināts.

KATRU DIENU Pārbaudiet Throat Seal Liquid (TSL) līmeni darba tilpuma sūkņa blīvslēga uzgriezni. Uzpildiet uzgriezni, ja nepieciešams. Uzgriežnim jābūt uzpildītam ar TSL smērvielu, lai uz virzuļa stieņa nekrātos lieks šķidrums, blīvējums nenolietotos priekšlaicīgi, un sūknis nesāktu rūsēt.

BENZĪNA DZINĒJIEM PĒC PIRMAJĀM 20 DARBA STUNDĀM Nolejiet dzinēja eļļu un ielejiet tīru eļļu. Lai noskaidrotu pareizo eļļas kategoriju, skatiet Honda vai Vanguard dzinēja īpašnieka rokasgrāmatu.

DĪZELDZINĒJAM PĒC PIRMAJĀM 50 DARBA STUNDĀM Nolejiet dzinēja eļļu un ielejiet tīru eļļu. Nomainiet eļļas filtru. Lai noskaidrotu pareizo eļļas kategoriju, skatiet Kohler dzinēja īpašnieka rokasgrāmatu.

KATRU NEDĒĻU Noņemiet dzinēja gaisa filtra pārsegu un notīriet elementu. Nomainiet elementu, ja nepieciešams. Strādājot īpaši putekļainā vidē: pārbaudiet filtru katru dienu un, ja nepieciešams, nomainiet.

Rezerves elementus var iegādāties no vietējā HONDA/Kohler/Vanguard izplatītāja.

KATRU NEDĒĻU/DIENU Notīriet netīrumus vai gružus no hidraulikas sistēmas kāta.

IK PĒC 100 DARBA STUNDĀM Nomainiet dzinēja eļļu. Lai noskaidrotu pareizo eļļas viskozitāti, skatiet Honda vai Vanguard dzinēja īpašnieka rokasgrāmatu.

DĪZELDZINĒJS, IK PĒC 250 DARBA STUNDĀM Nolejiet dzinēja eļļu un ielejiet tīru eļļu. Nomainiet eļļas filtru. Lai noskaidrotu pareizo eļļas kategoriju, skatiet Kohler dzinēja īpašnieka rokasgrāmatu.

REIZI PUSGADĀ Pārbaudiet, vai siksna nav nolietojusies. Nomainiet, ja nepieciešams.

REIZI GADĀ VAI IK PĒC 2000 STUNDĀM Nomainiet siksnu. Nomainiet hidraulisko eļļu ar Mobil SHC 526 vai citu augstas kvalitātes hidraulisko eļļu, kas atbilst ISO 68. pakāpes viskozitātes standartam. Nomainiet hidraulikas eļļas filtru (246173).

AIZDEDZES SVECE Lietojiet tikai BPR6ES (NGK) vai W20EPR-U (NIPPONDENSO) sveci. Starp svecēm jābūt 0,7–0,8 mm (0,028–0,031 collas) atstarpei. Uzstādot un izņemot sveces, izmantojiet aizdedzes sveču uzgriežņatslēgu.

Hidraulikas eļļas/filtra maiņa

1. Novietojiet šķidrumu savākšanas paplāti vai lupatas zem smidzinātāja, lai savāktu izplūstošo hidraulikas sistēmas eļļu.
2. Izņemiet iztukšošanas aizbāzni (2). Ļaujiet izplūst hidraulikas eļļai.
3. Lēni izskrūvējiet filtru (227) — eļļa ieplūst rievā un izplūst aizmugurē.
4. Izņemiet un nomainiet lodīti (216), atsperi (217) un fiksatoru (215).

5. Ievietojiet iztukšošanas aizbāzni (2) un eļļas filtru (227). Kad blīvslēgs saskaras ar pamatni, pievelciet eļļas filtru vēl par 3/4 apgrieziena.
6. Piepildiet tvertni ar 4,75 litriem (piecām kvartām) hidraulikas eļļas. Hidraulikas eļļas specifiskācija skatiet 29. lpp.
7. Pārbaudiet eļļas līmeni.

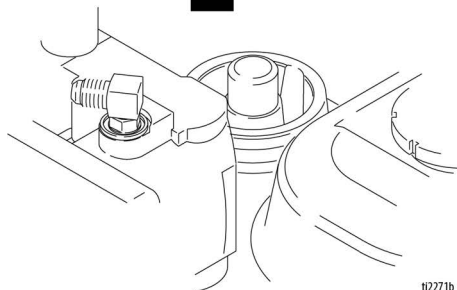
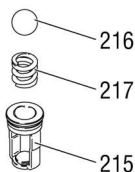
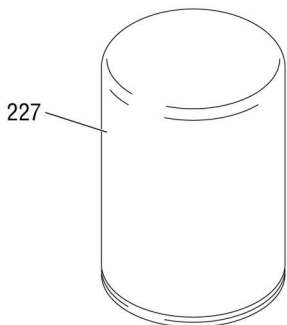

t2271b

Problēmu novēršana



Problēma	Cēlonis	Risinājums
Iekšdedzes dzinējs nav viegli iedarbināms (nesāk darboties)	Hidraulikas sistēmas spiediens ir pārāk augsts	Grieziet hidraulikas sistēmas spiediena pogu pretēji pulksteņrādītāju kustības virzienam līdz zemākajam stāvoklim.
Benzīna dzinēju nevar iedarbināt	Slēdzis stāvoklī OFF (Izslēgts), zems eļļas līmenis, nav benzīna	Skatiet dzinēja rokasgrāmatu
	Degvielas slēgvārsti ir aizvērti	Atveriet degvielas slēgvārstu.
Benzīna dzinējs nedarbojas pareizi	Bojāts dzinējs	Skatiet dzinēja rokasgrāmatu
	Paaugstinājums	Skatiet dzinēja remonta komplektu, 4,0 ZS –288678/5,5 ZS –248943/6/5 ZS –248944/9,0 ZS –248945
Nevar iedarbināt dīzeļdzinēju	Nav degvielas Nepareizs iesmidzināšanas laiks, gredzeni nolietojusies vai salīp.	Skatiet dzinēja rokasgrāmatas
Dīzeļdzinējs nedarbojas pareizi dīzeļdzinējs nedarbojas pareizi	Bojāts dzinējs	Skatiet dzinēja rokasgrāmatas
	Slikta degvielas kvalitāte	Iztukšojiet degvielas tvertni un nomainiet degvielu ar labas kvalitātes, tīru degvielu.
Iekšdedzes dzinējs darbojas, taču darba tilpuma sūknis nedarbojas	Hidrauliskā sūkņa vārsts ir stāvoklī OFF (Izslēgts).	Iestatiet hidrauliskā sūkņa vārstu stāvoklī ON (Izslēgts).
	Spiediena iestatījums ir pārāk mazs	Paaugstiniet spiedienu, 18. lpp.
	Darba tilpuma sūkņa izvades filtrs (ja tiek lietots) ir netīrs vai aizsērējis	Iztīriet filtru
	Uzgalis vai uzgaļa filtrs (ja tiek lietots) ir aizsērējis	Noņemiet uzgali un/vai filtru un iztīriet
	Pārāk zems hidraulikas šķidrums līmenis	Izslēdziet smidzinātāju. Pielejiet šķidrumu*. Skatiet 16. lpp.
	Siksna ir nolietojusies, saplīsusi vai noņemta	Nomainiet.
	Hidrauliskais sūknis ir nolietojies vai bojāts	Nogādājiet smidzinātāju Graco izplatītājam, lai veiktu remontu
	Sūkņa kāts iestrēdzis sakalnušas krāsas dēļ	Veiciet sūkņa apkopi. Skatiet rokasgrāmatu 334654
	Hidrauliskais motors negriežas	Iestatiet sūkņa vārstu stāvoklī OFF (Izslēgts). Pazeminiet spiedienu. Izslēdziet dzinēju. Kustīniet kātu uz augšu un leju, līdz hidrauliskais motors sāk griezties.
Darba tilpuma sūknis darbojas, taču rezultāts gājienā uz augšu ir nepietiekams	Virzuļa lodīte nepieguļ pareizi	Veiciet virzuļa lodītes apkopi. Skatiet rokasgrāmatu 334654
	Virzuļa blīvējumi ir nodiluši vai bojāti	Nomainiet blīvējumus. Skatiet rokasgrāmatu 334654

Problēmu novēršana

Problēma	Cēlonis	Risinājums
Darba tilpuma sūknis darbojas, taču rezultāts virzuļa gājienu uz leju vai/un abos gājienu ir nepietiekams	Virzuļa blīvējumi ir nodiluši vai bojāti	Pievelciet blīvējuma uzgriezni vai nomainiet blīvējumus. Skatiet rokasgrāmatu 334654
	Ieplūdes vārsta lodīte ir nepareizi novietota	Veiciet ieplūdes vārsta lodītes apkopi. Skatiet rokasgrāmatu 334654
	Gaisa noplūde iesūces caurulē	
	Hidraulikas eļļas filtrs ir netīrs	Nomainiet filtru
Krāsa noplūst un tek pār uzmavas malām	Valīga uzmava	Pievelciet uzmavu, lai apturētu noplūdi
	Atveres blīvējumi ir nodiluši vai bojāti	Nomainiet blīvējumus. Skatiet rokasgrāmatu 334654
Pārāk liela noplūde ap hidraulikas motora virzuļa kāta tīrītāju	Virzuļa kāta blīvējums ir nodilis vai bojāts.	Nomainiet šīs detaļas. Skatiet rokasgrāmatu 334654
Nepietiekama šķidruma pievade	Spiediena iestatījums ir pārāk mazs	Paaugstiniet spiedienu, 18. lpp.
	Darba tilpuma sūkņa izvades filtrs (ja tiek lietots) ir netīrs vai aizsērējis	Iztīriet vai nomainiet.
	Pistoļu filtrs (ja tiek lietots) ir netīrs vai aizsērējis	Iztīriet vai nomainiet.
	Sūkņa ievades iesūces pievads nav cieši noblīvēts	Pievelciet.
	Hidraulikas sistēmas motors ir nolietojies vai bojāts	Nogādājiet smidzinātāju Graco izplatītājam, lai veiktu remontu.
	Liels spiediena kritums šķidruma šļūtenē	Samaziniet garumu vai palieliniet diametru.
Smidzinātājs pārkarst	Krāsa uzkrājas uz hidraulikas sastāvdaļām	Iztīriet
	Eļļas līmenis ir zems	Uzpildiet eļļu. Skatiet 16. lpp.
Pistole sprauslojas	Šķidruma sūknī vai šļūtenē iekļuvis gaiss	Pārbaudiet, vai sifona mezglam nav valīgu savienojumu, pievelciet tos un no jauna uzpildiet sūkni
	Valīgs iesūces mezgls	Pievelciet
	Šķidruma pievades līmenis ir zems, vai nav šķidruma	Uzpildiet šķidruma pievades tvertni
Sūknis rada troksni	Zems hidraulikas šķidruma līmenis	Izslēdziet smidzinātāju. Pieļaujiet šķidrumu*. Skatiet 16. lpp.
Elektromotors nedarbojas	Strāvas slēdzis nav ieslēgts	Ieslēdziet strāvas slēdzi
	Aktivizēts jaudas slēdzis	Pārbaudiet barošanas avota jaudas slēdzi. Atiestatiet motora slēdzi
* Regulāri pārbaudiet hidraulikas šķidruma līmeni. Nepieļaujiet, ka tas kļūst pārāk zems. Izmantojiet tikai Graco hidraulikas sistēmas šķidrumu, 16. lpp.		

Standarta sērijas sūkņis

Noņemšana



Lai uzzinātu, kā saremontēt sūkņi, skatiet sūkņa rokasgrāmatu 334654.

1. Izskalojiet sūkņi.
2. Veiciet **spiediena izlaišanu**, 15. lpp.
3. Izņemiet sietfiltru un atvienojiet krāsas šļūteni.

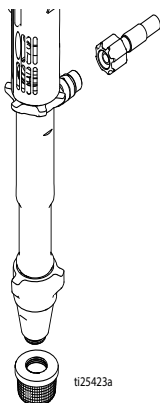

ti25423a

4. Pabīdiat sprostgredzenu uz augšu; un izbīdiat tapu.

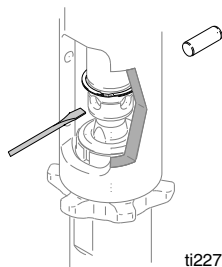

ti2272b

5. Atlaidiet pretuzgriezni. Noskrūvējiet sūkņi.

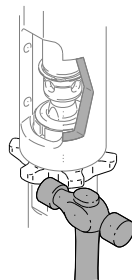

ti2272c

Uzstādīšana

IEVĒRĪBAI

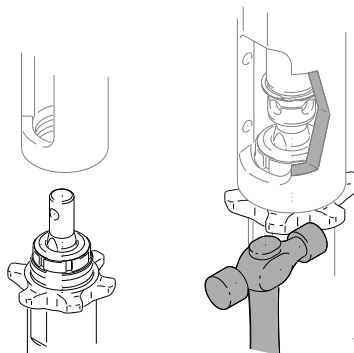

Ja sūkņa pretuzgrieznis darbības laikā kļūst vajāgs, var tikt bojātas vītnes gultņu korpusā un piedziņas mehānismā. Pievelciet pretuzgriezni kā norādīts.

1. Skrūvējiet pretuzgriezni līdz sūkņa vītņu galam. Ieskrūvējiet sūkņi līdz galam kolektorā. Izskrūvējiet sūkņi no kolektora, līdz sūkņa izvads savietojas ar šļūteni. Pievelciet pretuzgriezni ar roku, tad piesitiet tam ar āmuru, lai pretuzgrieznis pagrieztos vēl pa 1/8–1/4 apgrieziena.



ti2272d

ProContractor sērijas sūknis

				
Ja tapa ir vaļīga, detaļas var nolūzt un tikt izsviestas, radot smagas traumas vai materiālos zaudējumus. Sekojiet, lai tapa tiktu uzstādīta pareizi.				

2. Lēni velciet dzinēja startera auklu, līdz sūkņa stieņa tapas atvere salāgojas ar hidraulikas stieņa atveri. Iebīdīet tapu atverē. Iebīdīet sprostgredzenu rievā.

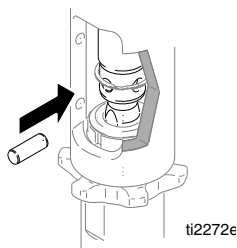

3. Uzpildiet blīvslēga uzgriezni ar Graco TSL.

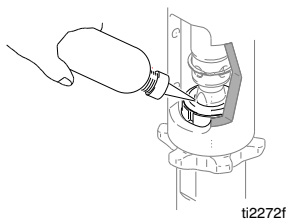

ProContractor sērijas sūknis

Noņemšana

				
---	---	---	---	--

Lai uzzinātu, kā saremontēt sūkni, skatiet sūkņa rokasgrāmatu 334654.

1. Izskalojiet sūkni.
2. Veiciet **spiediena izlaišanu**, 15. lpp.

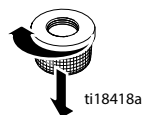
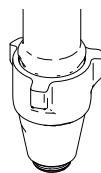

3. Izņemiet krāsas šļūtenes stiprinājumu un krāsas šļūteni no sūkņa stiprinājuma.

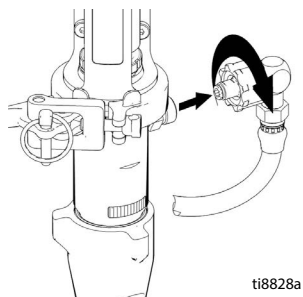

ProContractor sērijas sūknis

4. Bīdiet savienotāja pārsegu uz augšu, lai pilnībā atsegtu stieņa savienotājus.

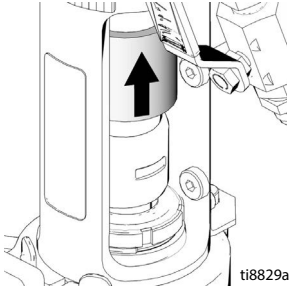

5. Noņemiet stieņa savienotājus.

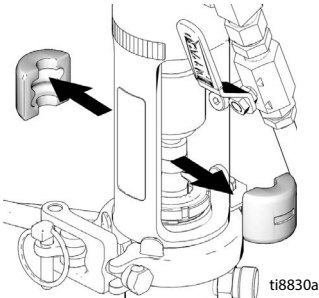

6. Izņemiet tapu.

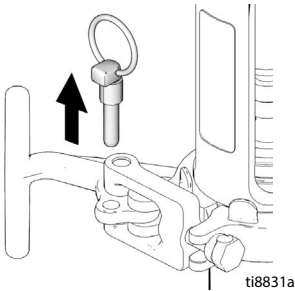

PIEZĪME. Pirms atverat T veida rokturi, pieturiet sūkni ar roku.

7. Atveriet skavu.

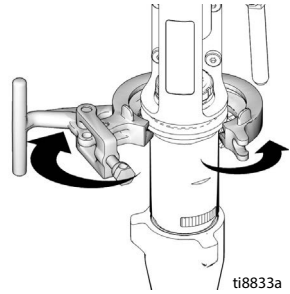

8. Izņemiet sūkni no iekārtas.

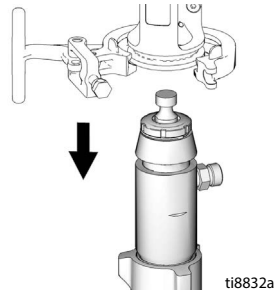

Uzstādīšana

1. Ja nepieciešams, novietojiet sūkņa stieni regulēšanas lējumā un velciet sūkni, lai izbīdītu stieni.

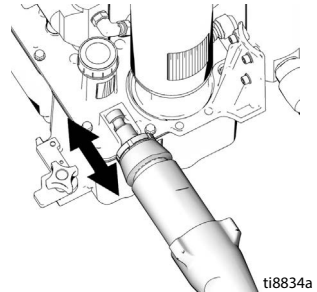

2. Lai samontētu sūkni, veiciet noņemšanas darbības pretējā secībā.

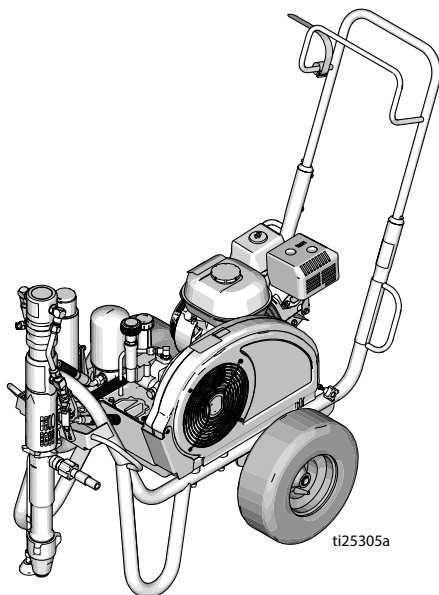

DutyMax EH/GH230/300 HD standarta sēriju

DutyMax EH/GH230/300 HD standarta sēriju detaļas



DutyMax EH/GH230/300 HD standarta sēriju

GH230/300 standarta sērijas korpusa un siksnas aizsarga detaļu saraksts

Ats.	Griezes moments	Ats.	Griezes moments
	13,6–14,7 N•m (120–130 mārciņas uz collu)		Piesūknējiet riepas līdz 1,7 –2,4 bāriem (25–35 psi)

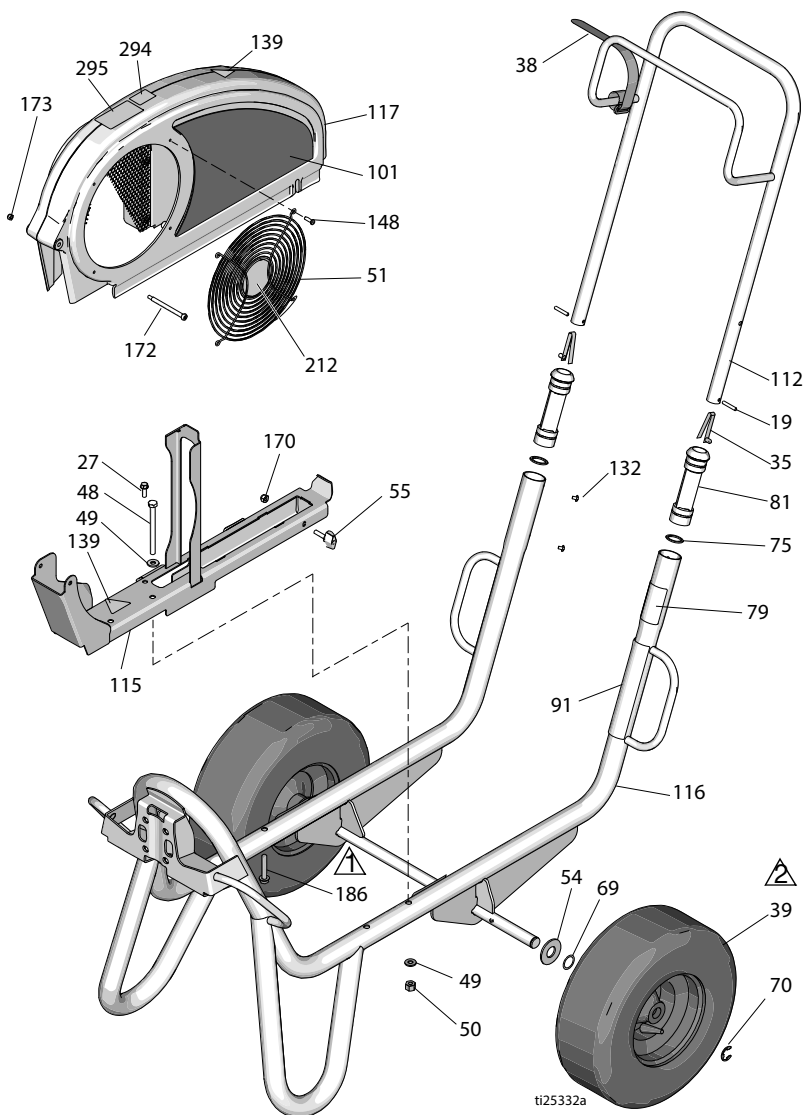

DutyMax EH/GH230/300 HD standarta sēriju

Rezerves daļu saraksts

Ats.	Daļa	Apraksts	Dau- dzums	Ats.	Daļa	Apraksts	Dau- dzums
19	101354	TAPA, atspere, taisna	2	17D044	UZLĪME, zīmols, puse (GH230DI)	1	
27	260212	SKRŪVE, sešstūra paplāksne, ar vītņi	1	17D046	UZLĪME, zīmols, puse (EH300DI)	1	
35	112827	POGA, fiksējama	2	17D048	UZLĪME, zīmols, puse (GH300DI)	1	
38	114271	SIKSNA, fiksācijas	1	112	24M397	ROKTURIS, ratu	1
39	119509	RITENIS, pneimatisk	2	115	24M086	SLIEDE, siksnas aizsargs, mezgls	1
48	867539	SKRŪVE, galvskrūve, sešstūra galviņa	2	116	24M085	RĀMIS, ratu, metināts	1
49	100527	PAPLĀKSNE, parasta	4	117	248973	AIZSARGS, siksnas mezgls, krāsots (ietver 51, 148, 172, 173)	1
50	110838	UZGRIEZNIS, sprostuzgrieznis	2	132	109032	SKRŪVE, pielāgošanas, plakana galviņa	4
51	117284	REŽĢIS, ventilatora aizsargs	1	139▲	16M768	UZLĪME, brīdinājuma	2
54	156306	PAPLĀKSNE, plakana	2	141▲	15Y963	UZLĪME, izlasiet instrukcijas	1
55	17D813	UZGRIEZNIS, savīlcējuzgrieznis	2	148	115477	SKRŪVE, pielāgošanas, torx, plakana galviņa	4
69	116038	PAPLĀKSNE, viļņveida atspere	2	170	102040	UZGRIEZNIS, sprostuzgrieznis, sešstūra	1
70	120211	GREDZENS, sprostgredzens, E formas	2	172	119434	SKRŪVE, pleca, galatslēga	1
75	15J645	PAPLĀKSNE	2	173	116969	UZGRIEZNIS, sprostuzgrieznis	1
79▲	189246	UZLĪME, brīdinājuma	1	212	16N398	UZLĪME, virziens (EH/GH300DI)	1
	17D947	UZLĪME, brīdinājuma, vairākās valodās	1	294	16D576	UZLĪME, ražots ASV	1
81	192027	UZMAVA, ratu	2	295	16X983	UZLĪME, standarta sērija	1
91▲	194317	UZLĪME, brīdinājuma	1				
	16N948	UZLĪME, brīdinājuma, ISO	1				
	17D947	UZLĪME, brīdinājuma, vairākās valodās	1				
101	17D042	UZLĪME, zīmols, puse (EH230DI)	1				

▲ Uzlīmes par apdraudējumu un bīstamību ir pieejamas bez maksas.

DutyMax EH/GH230/300 HD standarta sēriju

DutyMax EH230 HD elektromotora detaļu saraksts

Ats.	Griezes moments	Ats.	Griezes moments
1	2,9–3,4 N•m (25–30 mārciņas uz collu)	3	Izmantojiet Loctite 242
2	24,3–26,6 N•m (215–235 mārciņas uz collu)	4	6,6–7,0 N•m (58–62 mārciņas uz collu)

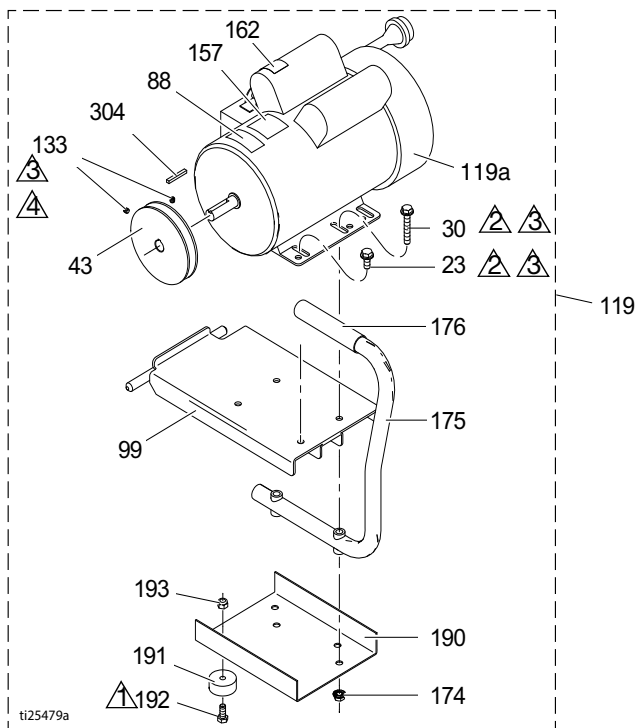

Ats.	Daļa	Apraksts	Dau- dzums	Ats.	Daļa	Apraksts	Dau- dzums
23	110963	SKRŪVE, galvskrūve, atloka galviņa	2	162▲	189930	UZĻĪME, brīdinājuma	1
30	114653	SKRŪVE, galvskrūve, atloka galviņa	2	174	110996	UZGRIEZNIS, sešstūra, ar atloku	4
43	16N612	SKRIEMELIS	1	175	246214	ROKTURIS, pāreja	1
44	116914	SIKSNA, ķīlsiksna rievā (nav parādīta)	1	176	111700	ROKTURIS	1
88▲	15K616	UZĻĪME, brīdinājums	1	190	15F217	PLĀKSNE, atdalītāja, apakšā	1
99	15E585	KRONŠTEINS, stiprinājuma, elektromotors	1	191	113817	AMORTIZATORS	4
119	24M668	KOMPLEKTS, 3,0 ZS (ietver visas šajā lappusē norādītās detaļas)	1	192	100057	SKRŪVE, galvskrūve, sešstūra galviņa	4
119a	15E669	MOTORS, elektriskais 3 ZS, 230 V maiņstrāva	1	193	111040	UZGRIEZNIS, sprostuzgrieznis, ieliktnis, neilona, 5/16	4
133	100002	SKRŪVE, komplekts	2	304	117632	IERIEVIS, kvadrātveida 3/16×1,25	1
157	15B804	UZĻĪME, Graco	2				

▲ Uzlīmes par apraudējumu un bistamību ir pieejamas bez maksas

DutyMax EH/GH230/300 HD standarta sēriju

DutyMax GH230 HD benzīna dzinēja detaļu saraksts

Ats.	Griezes moments	Ats.	Griezes moments
1	13,6–14,7 N•m (120–130 mārciņas uz collu)	3	Izmantojiet Loctite 242
2	6,6–7,0 N•m (58–62 mārciņas uz collu)		

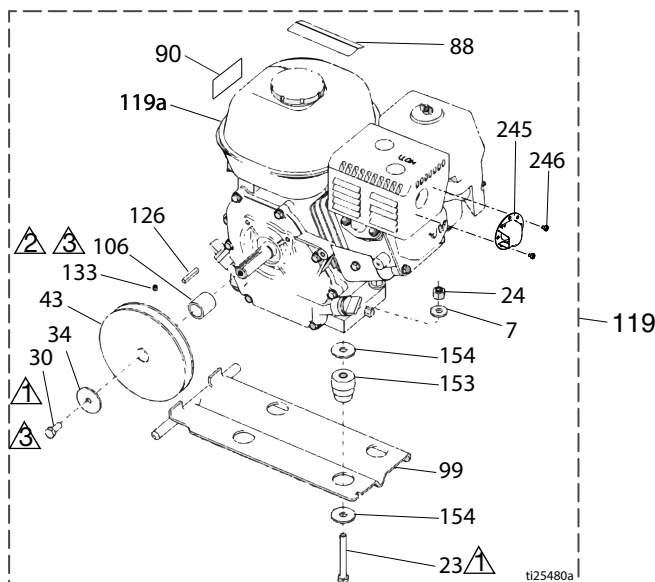

Ats.	Daļa	Apraksts	Dau- dzums	Ats.	Daļa	Apraksts	Dau- dzums
7	100023	PAPLĀKSNE, plakana	4	99	15F157	KRONŠTEINS, stiprinājuma, dzinējs	1
23	113664	SKRŪVE, galvskrūve, sešstūra galviņa	4	106	15B314	UZMAVA, motora vārpsta	1
24	110838	UZGRIEZNIS, sprostuzgrieznis	4	119	248944	KOMPLEKTS, gāzes dzinējs 6,5 ZS (ietver visas šajā lappusē norādītās detaļas)	2
30	108842	SKRŪVE, galvskrūve, sešstūra galviņa	2	119a	116298	DZINĒJS, kvadrātveida 3/16x1,25	1
34	112717	PAPLĀKSNE	1	126	117632	IERIEVIS, kvadrātveida 3/16x1,25	1
43	116908	SKRIEMELIS, 5,50 collas	1	133	100002	SKRŪVE, komplekts	1
44	119433	SIKSNA, ķīļsiksna rievā (nav parādīta)	1	153	15E888	SLĀPĒTĀJS, motora stiprinājums	4
50	110838	UZGRIEZNIS, sprostuzgrieznis	4	154	108851	PAPLĀKSNE, parasta	8
88▲	194126	UZLĪME, brīdinājuma	1	245	128099	DEFLEKTORS, izplūdes gāzes	1
90▲	16Y720	UZLĪME, brīdinājuma, ISO dzinējs	1	246	128101	SKRŪVE, atzarojums	2

▲ Uzlīmes par apdraudējumu un bīstamību ir pieejamas bez maksas

DutyMax EH/GH230/300 HD standarta sēriju

DutyMax EH300 HD elektromotora detaļu saraksts

Ats.	Griezes moments	Ats.	Griezes moments
▲1	2,9–3,4 N•m (25–30 mārciņas uz collu)	▲3	Izmantojiet Loctite 242
▲2	24,3–26,6 N•m (215–235 mārciņas uz collu)	▲4	6,6–7,0 N•m (58–62 mārciņas uz collu)

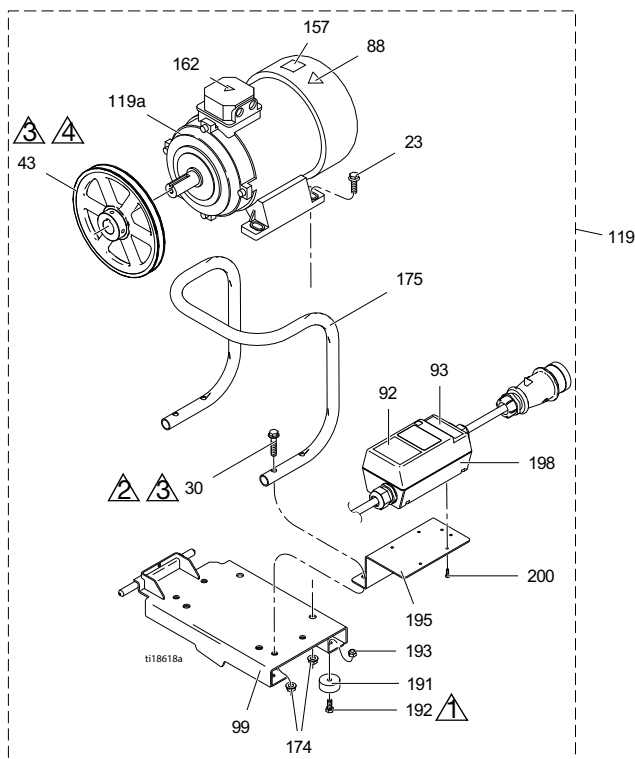

Ats.	Daļa	Apraksts	Dau- dzums	Ats.	Daļa	Apraksts	Dau- dzums
23	111193	SKRŪVE, galvskrūve, atloka galviņa	4	119a	24N019	MOTORS, elektr., 400 V mainstrāva, 50 Hz, 7,3 ZS	1
30	116780	SKRŪVE, sešstūra, ar atloku	4	162▲	189930	UZLĪME, brīdinājums	1
43	125811	SKRIEMELIS, lieta čuguna, 8,75 collas	1	174	112958	UZGRIEZNIS, sešstūra, ar atloku	8
88▲	15K616	UZLĪME, brīdinājums	1	175	16M473	CAURULE, rokturis, pāreja	1
92	16N399	UZLĪME, motora ieslēgšanas/izslēgšanas kārba	1	191	113817	AMORTIZATORS	4
93	16N400	UZLĪME, sarkanās krāsas indikators	1	192	100057	SKRŪVE, galvskrūve, sešstūra galviņa	4
99	16M467	KRONŠTEINS, stiprinājuma, motors, EH300	1	193	111040	UZGRIEZNIS, sprostuzgrieznis, ieliktnis, neilona, 5/16	4
119	24M669	KOMPLEKTS, motors (ietver visas šajā lappusē norādītās detaļas)	1	195	16M474	KRONŠTEINS, motora starteris	1
				198	24N064	STARTERIS, motora mezglis	1
				200	119236	SKRŪVE, plastīts	4

▲ Uzlīmes par apdraudējumu un bistamību ir pieejamas bez maksas

DutyMax EH/GH230/300 HD standarta sēriju

DutyMax GH300 HD benzīna dzinēja detaļu saraksts

Ats.	Griezes moments	Ats.	Griezes moments
▲1	13,6–14,7 N•m (120–130 mārciņas uz collu)	▲3	6,6–7,0 N•m (58–62 mārciņas uz collu)
▲2	Izmantojiet Loctite 242		

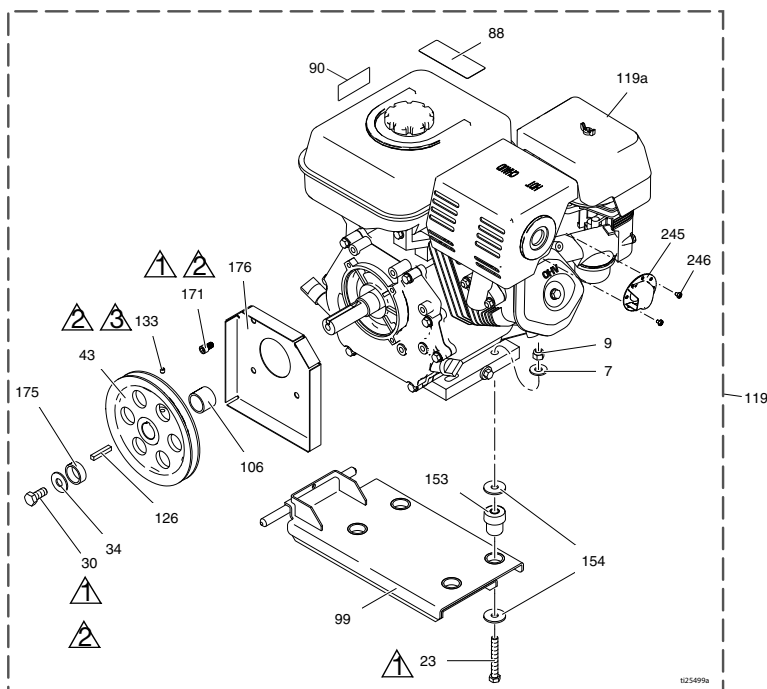

Ats.	Daļa	Apraksts	Dau- dzums	Ats.	Daļa	Apraksts	Dau- dzums
7	100132	PAPLĀKSNE, plakana	4	119	25P354	KOMPLEKTS, gāzes dzinējs 9,0 ZS (tikai Ķīnā)	1
	100023	PAPLĀKSNE, plakana (Vanguard)	4	119a	803900	DZINĒJS, benzīns, 9,0 ZS (Honda)	1
9	110838	UZGRIEZNIS, sprostuzgrieznis	4		24P301	DZINĒJS, benzīns, 9,0 ZS (tikai Ķīnā)	1
23	106212	SKRŪVE, galvskrūve, sešstūra galviņa	4		248945V	DZINĒJS, benzīns, 10 ZS (Vanguard, atbilst Kalifornijas normatīviem)	1
	113664	SKRŪVE, galvskrūve, sešstūra (Vanguard)	4	126	119484	IERĪVIS, paralēls, kvadrātveida	1
30	116645	SKRŪVE, galvskrūve, sešstūra	1	133	100002	SKRŪVE, komplekts	1
34	100696	PAPLĀKSNE, izliekta	1	153	195515	SLĀPĒTĀJS, motora stiprinājums	4
43	119401	SKRIEMELIS	1		15E888	DZINĒJS, motora stiprinājums (Vanguard)	4
44	119432	SIKSNA, ķīsiksnas rieva (nav parādīta)	1	154	108851	PAPLĀKSNE, parasta	8
88▲	194126	UZLĪME, brīdinājuma	1	171	C20010	SKRŪVE, galvskrūve, galatslēga	4
90▲	16Y720	UZLĪME, brīdinājuma, ISO dzinējs	1	175	15E764	STARPLIKA, vārpsta, dzinējs	1
99	15E583	KRONŠTEINS, stiprinājuma, dzinējs	1	176	15E973	AIZSARGS, dzinēja vārpsta	1
106	15E586	UZMAVA, vārpsta, dzinējs	1	245	124145	DEFLEKTORS, izplūdes gāzes	1
119	248945	KOMPLEKTS, gāzes dzinējs 9,0 ZS (ietver visas šajā lappusē norādītās detaļas)	1	246	128101	SKRŪVE, atzarojums	3

▲ Uzlīmes par apdraudējumu un bīstamību ir pieejamas bez maksas

DutyMax EH/GH230/300 HD standarta sēriju

Standarta sērijas tvertnes un filtra detaļu saraksts

Ats.	Griezes moments	Ats.	Griezes moments
1	6,6–7,0 N•m (58–62 mārciņas uz collu)	5	1,7–2,8 N•m (15–25 mārciņas uz collu)
2	Izmantojiet Loctite 242	6	Izmantojiet Loctite 277
3	10,2–12,4 N•m (90–110 mārciņas uz collu)	7	12,4–13,6 N•m (110–120 mārciņas uz collu)
4	40,1–44,6 N•m (355–395 mārciņas uz collu)		

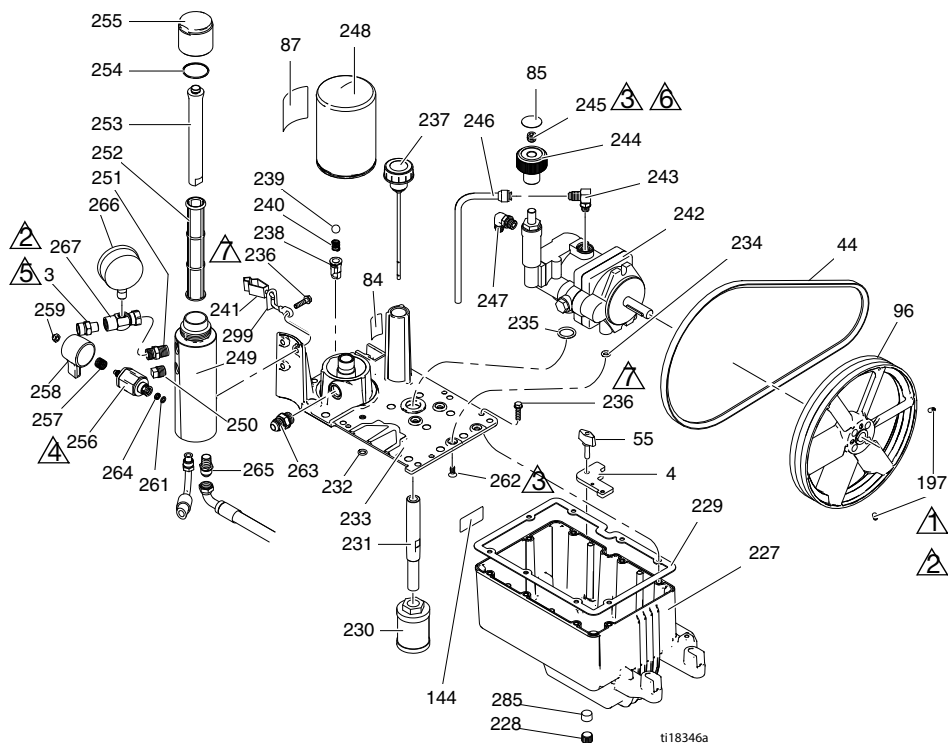

DutyMax EH/GH230/300 HD standarta sēriju





Standarta sērijas tvertnes un filtra detaļu saraksts

Ats.	Daļa	Apraksts	Dau- dzums	Ats.	Daļa	Apraksts	Dau- dzums
3	196178	ĪSCAURULE, izplūdes (EH/GH230DI)	1	242	249003	SŪKNIS, hidrauliskais (EH/GH230DI)	1
	183285	ĪSCAURULE, izplūdes (EH/GH300DI)	1	243	110792	ĪSCAURULE, stūra, ar ārējo vītņi, 90°	1
4	15E476	KRONŠTEINS, fiksators, motors	1	244	15B438	ROKTURIS, spiediens	1
44	116914	SIKSNA, V, AX42 (EH230DI)	1	245	117560	SKRŪVE, regulēšanas, galatslēga	1
	119433	SIKSNA, V, AX41 (GH230DI)		246	246167	CAURULE, hidraulikas, kartera iztukšošana	1
	125834	SIKSNA, V, AX48 (EH300DI)	1	247	116829	ĪSCAURULE, stūra, hidrauliskā bez gredzeniem	1
	119432	SIKSNA, V, AX44 (GH300DI)	1	248	246173	FILTRS, eļļas, caurplūde	1
55	15D862	UZGRIEZNIS, savilcējuzgrieznis	2	249	15E599	KORPUSS, filtrs	1
84	198585	UZLĪME, hidraulikas šķidrums, GH	1	250	15G331	SPRAUDNIS, caurules	1
85	15A464	ETĪKETE, regulēšanas	1	251	196178	ADAPTERIS, nipeļa	1
87	189892	UZLĪME, Graco	1	252	244067	FILTRS, šķidruma	1
96	15E410	SKRIEMELIS, ventilators	1	253	15C766	CAURULE, difūzijas	1
144	15K440	UZLĪME, zīmols, GH/EH dzesēšana	1	254	117285	BLĪVSLĒGS, blīvgredzens	1
				255	15C765	VĀCIŅŠ, filtra	1
197	120087	SKRŪVE, regulēšanas, 1/4x1/2	2	256*	287879	VĀRSTS, izplūdes, mezglis	1
227	15J513	TVERTNE, tvertne, zīla	1	257*	114708	ATSPERE, kompr.	1
228	101754	SPRAUDNIS, caurules	1	258*	15G563	ROKTURIS, vārsts	1
229	120604	BLĪVSLĒGS, tvertne	1	259*	116424	UZGRIEZNIS, vāciņš	1
230	116919	FILTRS	1	261*	193710	BLĪVE, ligzdas, vārsta	1
231	15E587	CAURULE, iesūces	1	262	117471	SKRŪVE, pielāgošana, plakana sešstūra galva	4
232	154594	BLĪVSLĒGS, blīvgredzens	1	263	120184	ĪSCAURULE, hidraulikas	1
233	15M056	PĀRSEGS, tvertne	1	264*	193709	LIGZDA, vārsta	1
234	107188	BLĪVSLĒGS, blīvgredzens	4	265	121311	ĪSCAURULE, stūra, 45° koridors	1
235	156401	BLĪVSLĒGS, blīvgredzens	1	266	102814	MĒRINSTRUMENTS	1
236	119426	SKRŪVE, pielāgošanas, sešstūra paplākšnes galviņa	11	267	243683	SAVIENOJUMS, pagriežams	1
237	120726	VĀCIŅŠ, spiediena izlīdzinātājs, filtrs	1	285	116618	MAGNĒTS	1
238	198841	FIKSATORS, lode, spiediena apvads	1	299	290079	UZLĪME, brīdinājums par zemējumu, angļu valodā	1
239	100084	LODE, metāla	1		16Y633	UZLĪME, brīdinājums par zemējumu, ķīniešu valodā	1
240	116967	ATSPERE, kompresijas	1				
241	237686	VADS, zemešanas mezglis ar skavu	1				

* Ietverts iztukšošanas vārsta komplektā 245103

DutyMax EH/GH230/300 HD standarta sēriju

Hidraulikas motora un darba tilpuma sūkņa detaļu saraksts

Ats.	Griezes moments	Ats.	Griezes moments
	196,6 - 210,2 N•m (145-155 pēdas collā)		15,8–18,1 N•m (140–160 mārciņas uz collu)
	16,3 - 24,4 N•m (12-18 pēdas collā)		94,9–108,5 N•m (70–80 mārciņas uz collu)

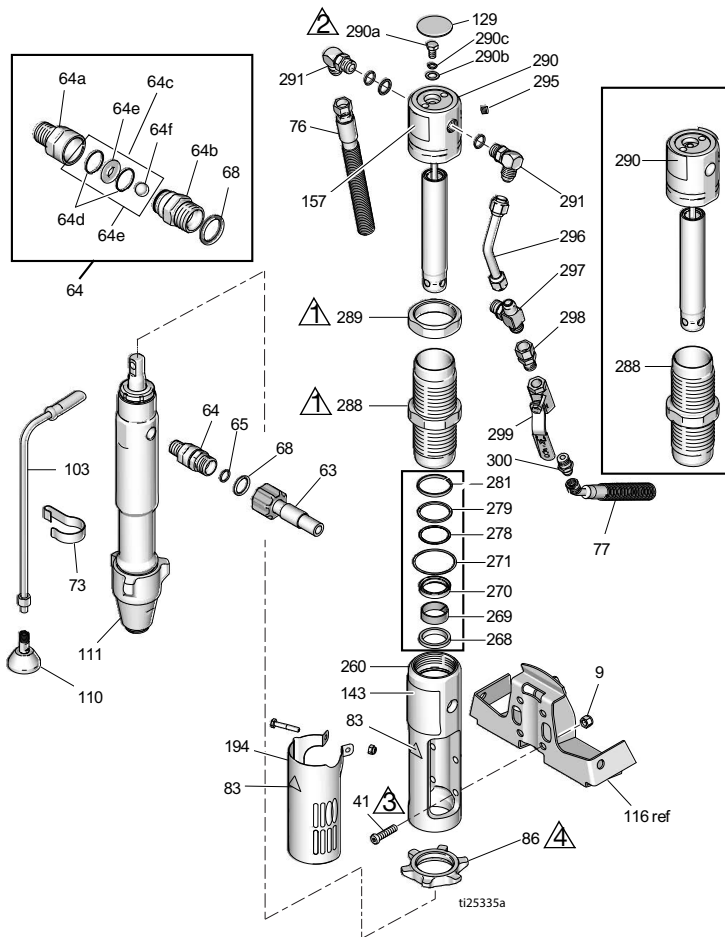

DutyMax EH/GH230/300 HD standarta sēriju

Hidraulikas motora un darba tilpuma sūkņa detaļu saraksts

Ats.	Daļa	Apraksts	Dau- dzums	Ats.	Daļa	Apraksts	Dau- dzums
8	15F584	UZLĪME, ProConnect	1	17D067	UZLĪME, zīmols, priekšpusē (GH300DI)		1
9	101566	UZGRIEZNIS, sprostuzgrieznis	4	157◆	15B804	UZLĪME, Graco	2
33	189920	FILTRS, (1–11 1/2 NPSM)	1	178	156698	BLĪVSLĒGS, blīvgredzens	1
41◆	107210	SKRŪVE	4	179	277377	SAVIENOTĀJS, sūkņa	2
57	288344	SKAVA, sūknis	1	180	15H957	PĀRSEGS, savienotāja	1
58	105510	PAPLĀKSNE, atsperpaplāksne (ar augstu ietvaru)	2	194	24X474	PĀRSEGS, aizsarga	1
59	101550	SKRŪVE, galvskrūve, galatsl. galv.	2	260◆	15E243	KOLEKTORS, adaptera	1
63	257908	ŠĻŪTENE, savienota	1	268◆+	117739	TĪRĪTĀJS, stienis	1
64	24M611	KOMPLEKTS, pretvārsts (ietver 64a–64f)	1	269◆+	112342	GULTNIS, stienis	1
64a	16N461	KORPUS, ligzdas, pretvārsta	1	270◆+	112561	BLĪVSLĒGS, bloks	1
64b	16N462	KORPUS, lode, pretvārsts	1	271◆+	117283	BLĪVSLĒGS, blīvgredzens	1
64c	24M725	KOMPLEKTS, remonts, pretvārsts (ietver 64d, 64e, 64f, 68)	1	278◆+	108014	BLĪVSLĒGS, blīvgredzens	1
64d*		BLĪVGREDZENS	2	279◆+	178226	BLĪVE, virzuļa	1
64e*		LIGZDA, vārsta	1	281◆+	178207	GULTNIS, virzuļa	1
64f*		LODE, keramikas	1	288◆	248991	UZMAVA, hidraulika	1
65	109450	BLĪVSLĒGS, blīvgredzens	1	289◆	15A726	UZGRIEZNIS, sprostuzgrieznis	1
68*	C20195	BLĪVSLĒGS, blīvgredzens	1	290◆	288755	KOMPLEKTS, remonta, pārslēdzēstienis (ietver 129, 278, 279, 281, 282, 295)	1
73	198542	SKAVA, atsperes	1	290a◆	106276	SKRŪVE, galvskrūve, sešstūra	1
76	15K642	ŠĻŪTENE, hidraulikas, recirkulācijas	1	290b◆	155685	BLĪVSLĒGS, blīvgredzens	1
77	15K641	ŠĻŪTENE, hidraulikas, pievades	1	290c◆	178179	PAPLĀKSNE, blīvējums	1
83▲◆	192840	UZLĪME, brīdinājuma	1	291◆	117607	ĪSCAURULE, izliekta, standarta vītne	2
86	193394	UZGRIEZNIS, fiksācijas, GH230/300	1	295◆	100139	SPRAUDNIS, caurules	1
103	243993	ŠĻŪTENE, iztukšošanas, Ultra hi-boy	1	296◆	15E596	CAURULE, hidraulika, pievade	1
110	241920	DEFLEKTORS, vītņots	1	297◆	117609	ĪSCAURULE, T veida, atzarojums, standarta vītne	1
111	24W999	SŪKNIS, darba tilpuma	1	298	117328	ĪSCAURULE, nipelis, taisna	1
129◆	15B063	UZLĪME, brīdinājuma	1	299	117441	VĀRSTS, lode	1
143	17D061	UZLĪME, zīmols, priekšpusē (EH230DI)	1	300	116813	ĪSCAURULE, nipelis, hidraulika	1
	17D063	UZLĪME, zīmols, priekšpusē (GH230DI)	1				
	17D065	UZLĪME, zīmols, priekšpusē (EH300DI)	1				

▲ Uzlīmes par apdraudējumu un bīstamību ir pieejamas bez maksas

◆ Ietverts hidraulikas motora remonta komplektā 248977 (EH/GH300).

+ Ietverts blīves komplektā 246174

* Ietverts pretvārsta remonta komplektā 24M725

DutyMax EH/GH230/300 HD standarta sēriju

DutyMax EH/GH230 HD smidzināšanas pistoles un šļūtenes detaļu saraksts

Ats.	Daļas Nr.	Apraksts	Dau- dzums
202a	240797	ŠĻŪTENE, iezemēta, neilona; 3/8 collu ID; sav. 3/8–18 NPSM vītne; 15 m (50 pēdas); abos galos ir aizsargājošas atsperes	1
202b	241735	ŠĻŪTENE, iezemēta, neilona; 1/4 collu ID; sav. 1/4 NPT (m) × 1/4 NPSM (f) vītne; 0,9 m (3 pēdas); abos galos ir aizsargājošas atsperes 22,7 MPa (3300 psi, 227 bāri)	1
202c	241705	PISTOLE, smidzināšanas, raksts, ietver RAC® uzgaļa aizsargu un LTX531 smidzināšanas uzgaļa cilindru; skatiet informāciju par detaļām sadaļā 308491	1
202d	159841	ADAPTERIS, 3/8 × 1/4 collas NPT vītne	1
202e	239663	ŠARNĪRSAVIENOJUMS, taisns	1
202f	196178	ADAPTERIS, nipeļa	1

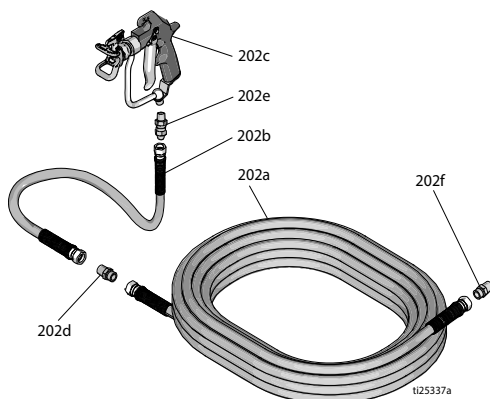

DutyMax EH/GH300 HD smidzināšanas pistoles un šļūtenes detaļu saraksts

Ats.	Daļas Nr.	Apraksts	Dau- dzums
225a	159239	ĪSCAURULE, nipelis, caurule, rdcg	2
225b	191239	ŠĻŪTENE, sav., 3/8 collas × 11 pēdas 10 collas	1
225d	245820	KOMPLEKTS, piederums, pistole	1
225f	278499	ŠĻŪTENE, sav., 1/2 collas × 50 pēdas, 3300 wp	1

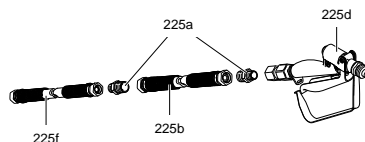

DutyMax DH230/EH/GH230/300 HD ProContractor sērija

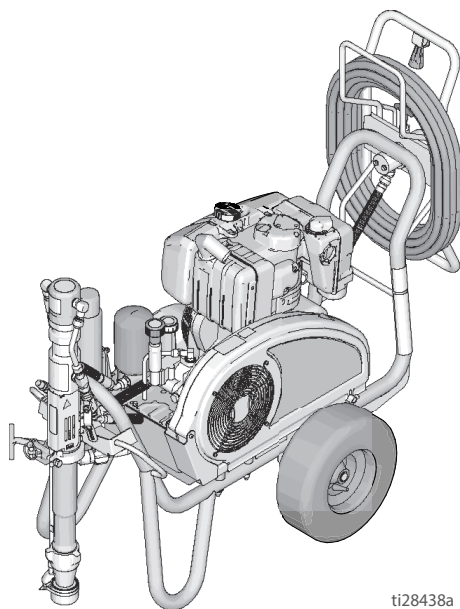

ti28438a

DutyMax DH230 HD

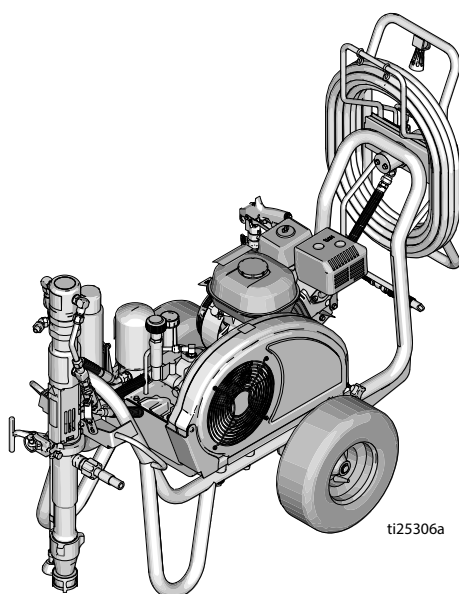



ti25306a

DutyMax EH/GH230/300 HD

DutyMax DH230/EH/GH230/300 HD

DH230/EH/GH230/300 HD rāmja un siksnas aizsarga detaļu saraksts

Ats.	Griezes moments	Ats.	Griezes moments
	13,6–14,7 N•m (120–130 mārciņas uz collu)		Piesūknējiet riepas līdz 1,7 –2,4 bāriem (25–35 psi)

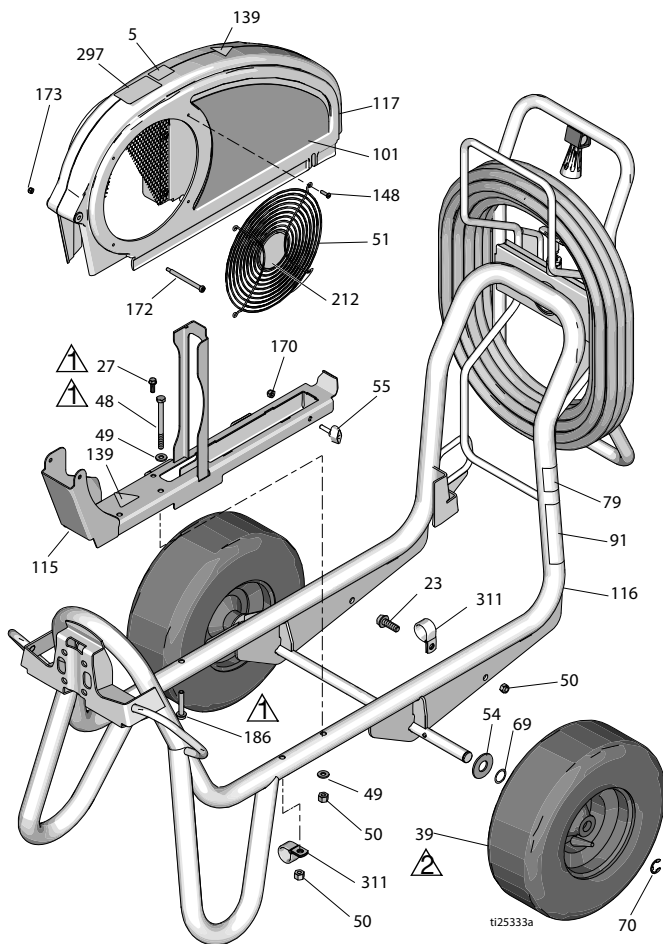

Rezerves daļu saraksts

Ats.	Daļa	Apraksts	Dau- dzums	Ats.	Daļa	Apraksts	Dau- dzums
5	16D576	UZLĪME, ražots ASV, detaļas ražotas dažādās pasaules valstīs	1	17J339	UZLĪME, zīmols, puse (DH230DI)	1	
23	110963	SKRŪVE, galvskrūve, atloka galviņa	1	17D044	UZLĪME, zīmols, puse (GH230DI)	1	
27	260212	SKRŪVE, sešstūra paplāksne, ar vītņi	1	17D046	UZLĪME, zīmols, puse (EH300DI)	1	
39	119509	RITENIS, pneimatisks	2	17D048	UZLĪME, zīmols, puse (GH300DI)	1	
48	867539	SKRŪVE, galvskrūve, sešstūra galviņa	2	115	24M086	SLIEDE, siksnas aizsargs, mezgls	1
49	100527	PAPLĀKSNE, parasta	3	116	17D108	RĀMIS, ratu, metināts	1
50	110838	UZGRIEZNIS, sprostuzgrieznis	2	117	248973	AIZSARGS, siksnas mezgls, krāsots	1
51	117284	REŽĢIS, ventilatora aizsargs	1	139▲	16M768	UZLĪME, brīdinājuma	2
54	156306	PAPLĀKSNE, plakana	2	148	115477	SKRŪVE, pielāgošanas, torx, plakana galviņa	4
55	17D813	UZGRIEZNIS, savilcējuzgrieznis	1	170	102040	UZGRIEZNIS, sprostuzgrieznis, sešstūra	1
69	116038	PAPLĀKSNE, vijņveida atspere	2	172	119434	SKRŪVE, pleca, galatslēga	1
70	120211	GREDZENS, sprostgredzens, E formas	2	173	116969	UZGRIEZNIS, sprostuzgrieznis	1
79▲	189246	UZLĪME, brīdinājuma	1	186	17D142	SKRŪVE, sešstūra, paplāksne	2
91▲	194317	UZLĪME, brīdinājuma, EN	1	212	16N398	UZLĪME, virziens (EH/GH300DI)	1
	16N948	UZLĪME, brīdinājuma, ISO	1	297	17D033	UZLĪME, ProContractor	1
	17D947	UZLĪME, brīdinājuma, vairākās valodās	1	311	128051	SPAILE	2
101	17D042	UZLĪME, zīmols, puse (EH230DI)	1				

▲ Uzlīmes par apdraudējumu un bistamību ir pieejamas bez maksas

DutyMax DH230/EH/GH230/300 HD

DutyMax EH230 HD elektromotora detaļu saraksts

Ats.	Griezes moments	Ats.	Griezes moments
1	2,9–3,4 N•m (26–30 mārciņas uz collu)	3	Izmantojiet Loctite 242
2	24,3–26,6 N•m (215–235 mārciņas uz collu)	4	6,7–7,0 N•m (55–62 mārciņas uz collu)

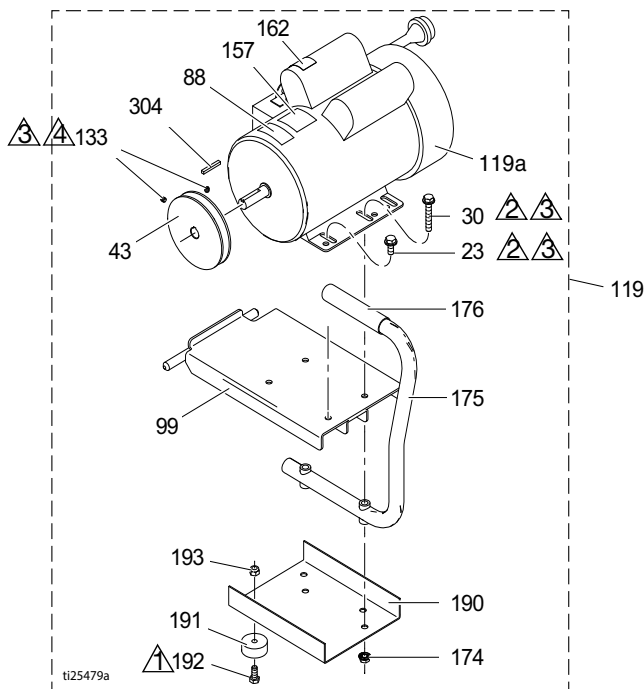

Ats.	Daļa	Apraksts	Dau- dzums	Ats.	Daļa	Apraksts	Dau- dzums
23	110963	SKRŪVE, galvskrūve, atloka galviņa	2	162▲	189930	UZLĪME, brīdinājuma	1
30	114653	SKRŪVE, galvskrūve, atloka galviņa	2	174	110996	UZGRIEZNIS, sešstūra, ar atloku	4
43	15E588	SKRIEMELIS	1	175	246214	ROKTURIS, pāreja	1
44	116914	SIKSNA, ķīļsiksna (nav parādīta)	1	176	111700	ROKTURIS	1
88▲	15K616	UZLĪME, brīdinājums	1	190	15F217	PLĀKSNE, atdalītāja, apakšā	1
99	15E585	KRONŠTEINS, stiprinājuma, elektromotors	1	191	113817	AMORTIZATORS	4
119	248946	KOMPLEKTS, elektromotors 3,0 ZS (ietver visas šajā lappusē norādītās detaļas)	1	192	100057	SKRŪVE, galvskrūve, sešstūra galviņa	4
119a	15E669	MOTORS, elektriskais 3 ZS, 230 V maiņstrāva	1	193	111040	UZGRIEZNIS, sprostuzgrieznis, ieliktnis, neilona, 5/16	4
133	100002	SKRŪVE, komplekts	2	304	117632	IERIEVIS, kvadrātveida 3/16x1,25	1
157	15B804	UZLĪME, Graco	2				

▲ Uzlīmes par apraudējumu un bistamību ir pieejamas bez maksas

DutyMax DH230 HD dīzeļdzinēja detaļu saraksts

Ats.	Griezes moments	Ats.	Griezes moments
▲1	13,6–14,7 N•m (120–130 mārciņas uz collu)	▲3	Izmantojiet Loctite 242
▲2	6,6–7,0 N•m (58–62 mārciņas uz collu)	▲4	7,3–9,6 N•m (65–85 mārc. uz collu)

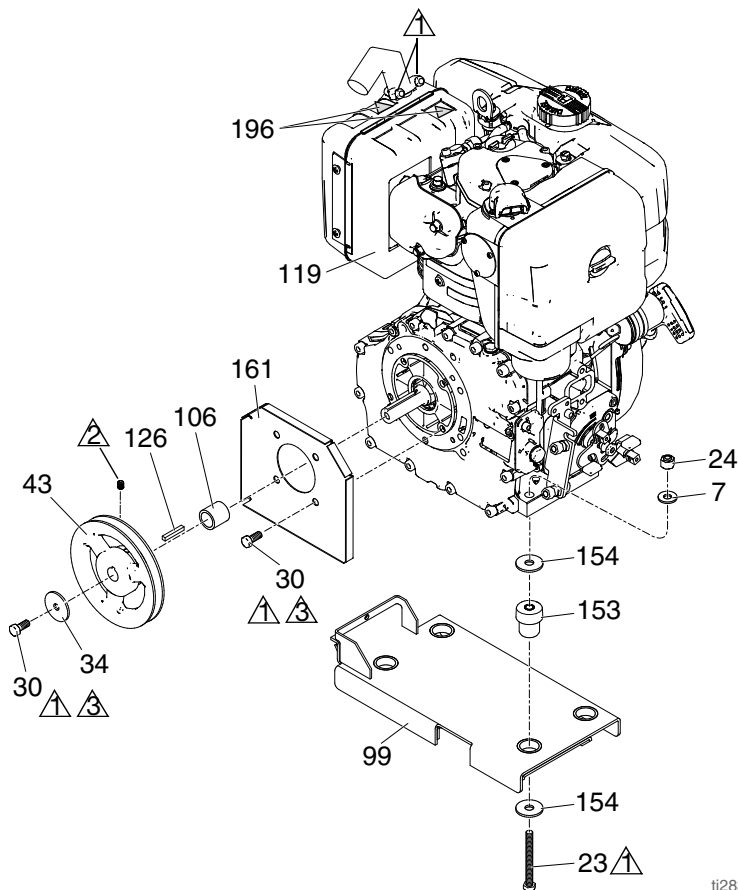

ti28390a

Ats.	Daļa	Apraksts	Dauzums	Ats.	Daļa	Apraksts	Dauzums
7	100023	PAPLĀKSNE, plakana	4	126	17L826	IERIEVIS, kvadrātveida 3/16x1,125	1
23	110385	SKRŪVE, galvskrūve, sešstūra	4	153	15E888	SLĀPĒTĀJS, motora stiprinājums	4
24	110838	UZGRIEZNIS, sprostuzgrieznis	4	154	108851	PAPLĀKSNE, parasta	8
30	108842	SKRŪVE, galvskrūve, atloka galviņa	5	161	17K215	AIZSARGS, dzinēja vārpsta	1
34	112717	PAPLĀKSNE	1	196▲	17K859	UZLĪME, bridinājums, karsta virsma	2
43	17L825	SKRIEMELIS, 6 collas	1			SIKSNA, kļīsiksnas rievā (nav parādīta)	1
99	17H148	KRONŠTEINS, stiprinājums, dīzeļdzinējs	1				
106	17L823	AIZSARGS, dzinēja vārpsta	1				
119	17H150	DZINĒJS, dīzeļdzinējs	1				

▲Uzlīmes par apdraudējumu un bistamību ir pieejamas bez maksas

DutyMax DH230/EH/GH230/300 HD

DutyMax GH230 HD benzīna dzinēja detaļu saraksts

Ats.	Griezes moments	Ats.	Griezes moments
▲1	13,6–14,7 N•m (120–130 mārciņas uz collu)	▲3	Izmantojiet Loctite 242
▲2	6,6–7,0 N•m (58–62 mārciņas uz collu)		

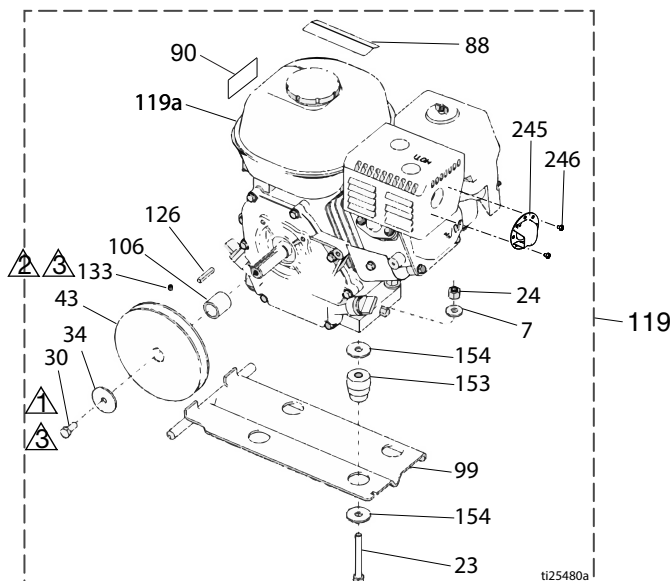

Ats.	Daļa	Apraksts	Dau- dzums	Ats.	Daļa	Apraksts	Dau- dzums
7	100023	PAPLĀKSNE, plakana	4	106	15B314	UZMAVA, motora vārpsta	1
23	113664	SKRŪVE, galvskrūve, sešstūra galviņa	4	119	248944	KOMPLEKTS, gāzes dzinējs 6,5 ZS (ietver visas šajā lappusē norādītās detaļas)	2
24	110838	UZGRIEZNIS, sprostuzgrieznis	4	119a	116298	DZINĒJS, 6,5 ZS, gāze	1
30	108842	SKRŪVE, galvskrūve, sešstūra galviņa	2	126	117632	IERIEVIS, kvadrātveida 3/16x1,25	1
34	112717	PAPLĀKSNE	1	133	100002	SKRŪVE, komplekts	1
43	116908	SKRIEMELIS, 5,50 collas	1	153	15E888	SLĀPĒTĀJS, motora stiprinājums	4
44	119433	SIKSNA, kļīsiksnas rievā (nav parādīta)	1	154	108851	PAPLĀKSNE, parasta	8
50	110838	UZGRIEZNIS, sprostuzgrieznis	4	245	128099	DEFLEKTORS, izplūdes gāzes	1
88▲	194126	UZLĪME, brīdinājuma	1	246	128101	SKRŪVE, atzarojums	2
90▲	16Y720	UZLĪME, brīdinājuma, ISO dzinējs	1				
99	15F157	KRONŠTEINS, stiprinājuma, dzinējs	1				

▲ Uzlīmes par apraudējumu un bistamību ir pieejamas bez maksas

DutyMax EH300 HD elektromotora detaļu saraksts

Ats.	Griezes moments	Ats.	Griezes moments
▲1	2,9–3,4 N•m (26–30 mārciņas uz collu)	▲3	Izmantojiet Loctite 242
▲2	24,3–26,6 N•m (215–235 mārciņas uz collu)	▲4	6,6–7,0 N•m (58–62 mārciņas uz collu)

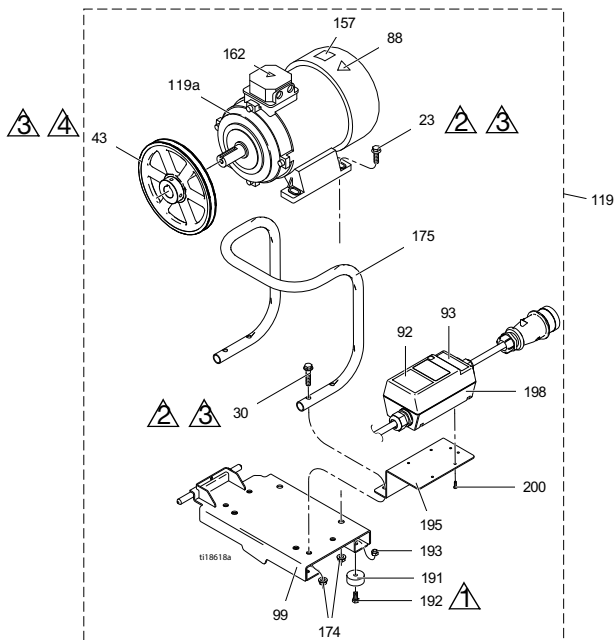

Ats.	Daļa	Apraksts	Dau- dzums	Ats.	Daļa	Apraksts	Dau- dzums
23	111193	SKRŪVE, galvskrūve, atloka galviņa	4	162▲	189930	UZLĪME, brīdinājums	1
30	116780	SKRŪVE, sešstūra, ar atloku	4	174	112958	UZGRIEZNIS, sešstūra, ar atloku	8
43	125811	SKRIEMELIS, lieta čuguna, 8,75 collas	1	175	16M473	CAURULE, rokturis, pāreja	1
88▲	15K616	UZLĪME, brīdinājums	1	191	113817	AMORTIZATORS	4
92	16N399	UZLĪME, motora ieslēgšanas/izslēgšanas kārba	1	192	100057	SKRŪVE, galvskrūve, sešstūra galviņa	4
93	16N400	UZLĪME, sarkanas krāsas indikators	1	193	111040	UZGRIEZNIS, sprostuzgrieznis, ieliktnis, neilona, 5/16	4
99	16M467	KRONŠTEINS, stiprinājuma, motors, EH300	1	195	16M474	KRONŠTEINS, motora starteris	1
119	24M669	KOMPLEKTS, motors (ietver visas šajā lappusē norādītās detaļas)	1	198	24N064	STARTERIS, motora mezgls	1
119a	24N019	MOTORS, elektr., 400 V maiņstrāva, 50 Hz, 7,3 ZS	1	200	119236	SKRŪVE, plastīts	4

▲ Uzlīmes par apdraudējumu un bistamību ir pieejamas bez maksas

DutyMax DH230/EH/GH230/300 HD

DutyMax GH300 HD benzīna dzinēja detaļu saraksts

Ats.	Griezes moments	Ats.	Griezes moments
1	13,6–14,7 N•m (120–130 mārciņas uz collu)	3	6,6–7,0 N•m (58–62 mārciņas uz collu)
2	Izmantojiet Loctite 242		

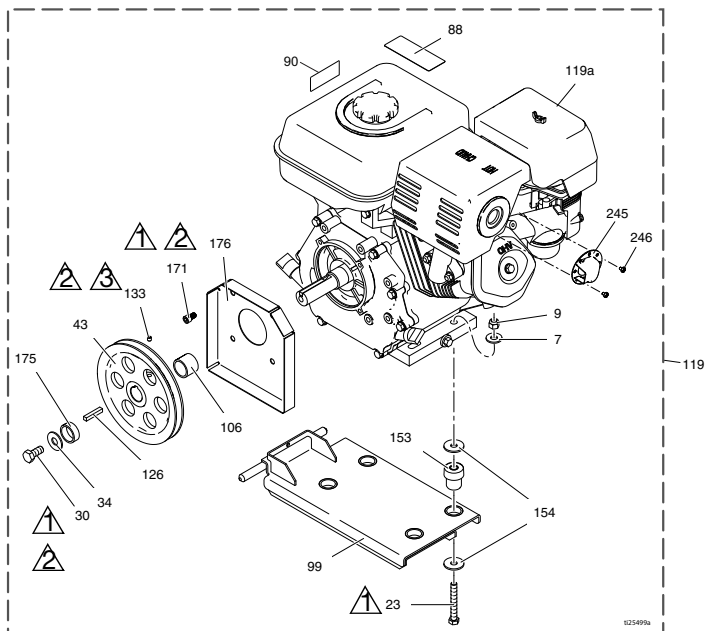

Ats.	Daļa	Apraksts	Dau- dzums	Ats.	Daļa	Apraksts	Dau- dzums
7	100132	PAPLĀKSNE, plakana	4	119a	803900	DZINĒJS, benzīns, 9,0 ZS (Honda)	1
	100023	PAPLĀKSNE, plakana (Vanguard)	4		24P301	DZINĒJS, benzīns, 9,0 ZS (tikai Ķīnā)	1
9	110838	UZGRIEZNIS, sprostuzgrieznis	4		248945V	DZINĒJS, benzīns, 10 ZS (Vanguard, atbilst Kalifornijas normatīviem)	1
23	106212	SKRŪVE, galvskrūve, sešstūra galviņa	4	126	119484	IERIEVIS, paralēls, kvadrātveida	1
	113664	SKRŪVE, galvskrūve, sešstūra galviņa	4	133	100002	SKRŪVE, komplekts	1
30	116645	SKRŪVE, galvskrūve, sešstūra	1	153	195515	SLĀPĒTĀJS, motora stiprinājums	4
34	100696	PAPLĀKSNE, izliekta	1		15E888	SLĀPĒTĀJS, motora stiprinājums (Vanguard)	4
43	119401	SKRIEMELIS	1	154	108851	PAPLĀKSNE, parasta	8
44	119432	SIKSNA, ķīļsiksna rievā (nav parādīta)	1	171	C20010	SKRŪVE, galvskrūve, galatslēga	4
88▲	194126	UZLĪME, brīdinājuma	1	175	15E764	STARPLIKA, vārpsta, dzinējs	1
90▲	16Y720	UZLĪME, brīdinājuma, ISO dzinējs	1	176	15E973	AIZSARGS, dzinēja vārpsta	1
99	15E583	KRONŠTEINS, stiprinājuma, dzinējs	1	245	124145	DEFLEKTORS, izplūdes gāzes	1
106	15E586	UZMAVA, vārpsta, dzinējs	1	246	128101	SKRŪVE, atzarojums	3
		KOMPLEKTS, gāzes dzinējs					
119	248945	KOMPLEKTS, gāzes dzinējs 9,0 ZS (ietver visas šajā lappusē norādītās detaļas)	1				
119	25P354	KOMPLEKTS, gāzes dzinējs 9,0 ZS (tikai Ķīnā)	1				

▲ Uzlīmes par apraudējumu un bīstamību ir pieejamas bez maksas

Piezīmes

DutyMax DH230/EH/GH230/300 HD

DutyMax tvertnes un filtra detaļu saraksts

Ats.	Griezes moments	Ats.	Griezes moments
1	6,6–7,0 N•m (58–62 mārciņas uz collu)	5	1,7–2,8 N•m (15–25 mārciņas uz collu)
2	Izmantojiet Loctite 242	6	Izmantojiet Loctite 277
3	10,2–12,4 N•m (90–110 mārciņas uz collu)	7	12,4–13,6 N•m (110–120 mārciņas uz collu)
4	40,1–44,6 N•m (355–395 mārciņas uz collu)		

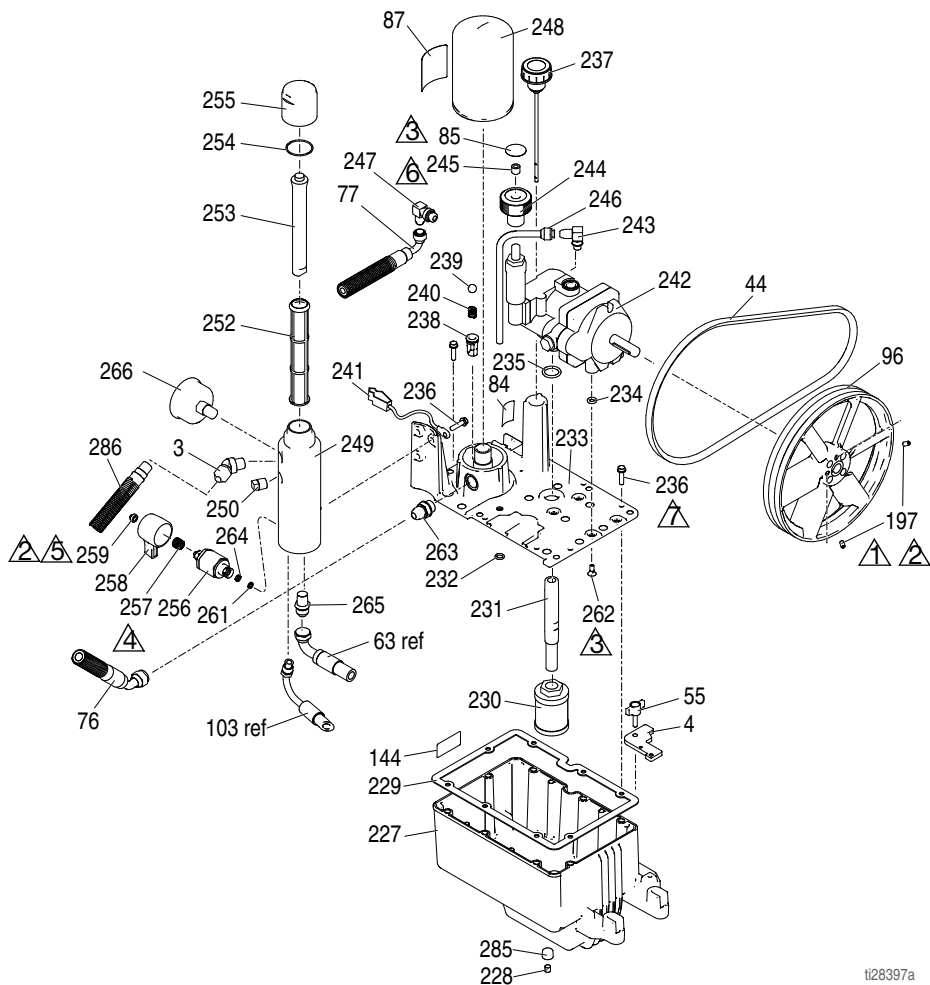

ti28397a





DutyMax tvertnes un filtra detaļu saraksts

Ats.	Daļa	Apraksts	Dau- dzums	Ats.	Daļa	Apraksts	Dau- dzums
3	161889	ĪSCAURULE, izplūdes	1		246178	SŪKNIS, hidrauliskais (DH230DI)	1
4	15E476	KRONŠTEINS, fiksators, motors	1	243	110792	ĪSCAURULE, stūra, ar ārējo vītņi, 90°	1
44	116914	SIKSNA, V, AX42 (EH230DI)	1	244	15B438	ROKTURIS, spiediens	1
	119433	SIKSNA, V, AX41 (GH230DI)		245	117560	SKRŪVE, regulēšanas, galatslēga	1
	125834	SIKSNA, V, AX48 (EH300DI)	1	246	246167	CAURULE, hidraulikas, kartera iztukšošana	1
	17L829	SIKSNA, V, AX43 (DH230DI)	1	247	116829	ĪSCAURULE, stūra, hidraulika	1
	119432	SIKSNA, V, AX44 (GH300DI)	1	248	246173	FILTRS, eļļas, caurplūde	1
55	17D813	UZGRIEZNIS, savilcējuzgrieznis	1	249	15E599	KORPUSS, filtrs	1
84	198585	UZLĪME, hidraulikas šķidrums, GH	1	250	15G331	SPRAUDNIS, caurules	1
85	15A464	ETIĶETE, regulēšanas	1	252	244067	FILTRS, šķidrums	1
87	189892	UZLĪME, Graco	1	253	15C766	CAURULE, difūzijas	1
96	15E410	SKRIEMELIS, ventilators	1	254	117285	BLĪVSLĒGS, blīvredzens	1
144	15K440	UZLĪME, zīmols, GH/EH dzesēšana	1	255	15C765	VĀCIŅŠ, filtra	1
197	120087	SKRŪVE, regulēšanas, 1/4x1/2	2	256*	287879	VĀRSTS, izplūdes, mezgls	1
227	15J513	TVERTNE, tvertne, zila	1	257*	114708	ATSPERE, kompr.	1
228	101754	SPRAUDNIS, caurules	1	258*	15G563	ROKTURIS, vārsts	1
229	120604	BLĪVSLĒGS, tvertne	1	259*	116424	UZGRIEZNIS, vāciņš	1
230	116919	FILTRS	1	261*	193710	BLĪVE, ligzdas, vārsta	1
231	15E587	CAURULE, iesūces	1	262	117471	SKRŪVE, pielāgošana, plakana sešstūra galva	4
232	154594	BLĪVSLĒGS, blīvredzens	1	263	120184	ĪSCAURULE, hidraulikas	1
233	15M056	PĀRSEGS, tvertne	1	264*	193709	LIGZDA, vārsta	1
234	107188	BLĪVSLĒGS, blīvredzens	4	265	121311	SAVIENOJUMS, savienotāja	1
235	156401	BLĪVSLĒGS, blīvredzens	1	266	868015	MĒRINSTRUMENTS	1
236	119426	SKRŪVE, pielāgošanas, sešstūra paplāksnes galviņa	11	285	116618	MAGNĒTS	1
237	120726	VĀCIŅŠ, spiediena izlīdzinātājs, filtrs	1	286	17D266	ŠĻŪTENE, savienota, 3/8x73,5	1
238	198841	FIKSATORS, lode, spiediena apvads	1	299	290079	UZLĪME, brīdinājums par zemējumu, angļu valodā	1
239	100084	LODE, metāla	1		16Y633	UZLĪME, brīdinājums par zemējumu, ķīniešu valodā	1
240	116967	ATSPERE, kompresijas	1				
241	237686	VADS, zemēšanas mezgls ar skavu	1				
242	249003	SŪKNIS, hidrauliskais	1				

* letverts iztukšošanas vārsta komplektā 245103

DutyMax DH230/EH/GH230/300 HD

Hidraulikas motora un darba tilpuma sūkņa detaļu saraksts

Ats.	Griezes moments	Ats.	Griezes moments
	196,6 - 210,2 N•m (145-155 pēdas collā)		15,8–18,1 N•m (140–160 mārciņas uz collu)
	16,3 - 24,4 N•m (12-18 pēdas collā)		10,2–12,4 N•m (90–110 mārciņas uz collu)

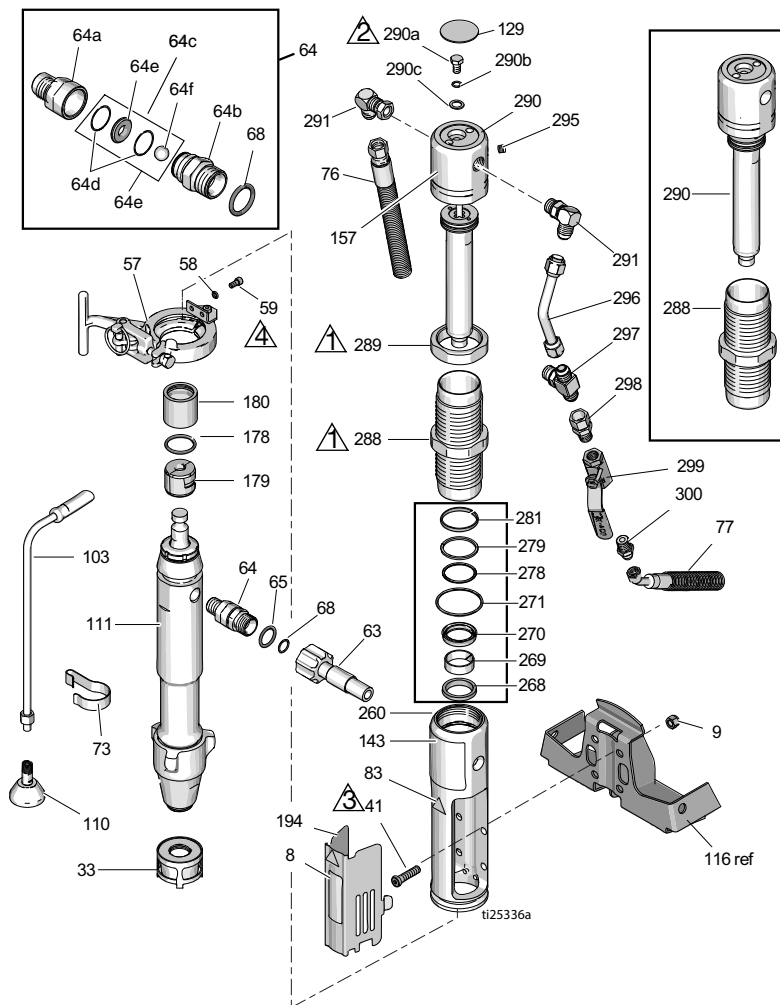

Hidraulikas motora un darba tilpuma sūkņa detaļu saraksts

Ats.	Daļa	Apraksts	Dau- dzums	Ats.	Daļa	Apraksts	Dau- dzums
8	15F584	UZLĪME, ProConnect	1	157♦	15B804	UZLĪME, Graco	2
9	101566	UZGRIEZNIS, sprostuzgrieznis	4	178	156698	BLĪVSLĒGS, blīvgredzens	1
33	15V573	FILTRS		179	277377	SAVIENOTĀJS, sūkņa	2
41♦	107210	SKRŪVE	4	180	15H957	PĀRSEGS, savienotāja	1
57	288344	SKAVA, sūknis	1	194	16M749	PĀRSEGS, aizsarga	1
58	105510	PAPLĀKSNE, atsperpaplāksne (ar augstu ietvaru)	2	260♦	15J279	KOLEKTORS, adaptera	1
59	101550	SKRŪVE, galvskrūve	2	268♦+	117739	TĪRĪTĀJS, stienis	1
63	257908	ŠĻŪTENE, savienota	1	269♦+	112342	GULTNIS, stienis	1
64	24M611	KOMPLEKTS, pretvārsts (ietver 64a–64f)	1	270♦+	112561	BLĪVSLĒGS, bloks	1
64a	16N461	KORPUSS, ligzdas, pretvārsta	1	271♦+	117283	BLĪVSLĒGS, blīvgredzens	1
64b	16N462	KORPUSS, lode, pretvārsts	1	278♦+	108014	BLĪVSLĒGS, blīvgredzens	1
64c	24M725	KOMPLEKTS, remonts, pretvārsts (ietver 64d, 64e, 64f, 68)	1	279♦+	178226	BLĪVE, virzuļa	1
64d*		BLĪVGREDZENS	2	281♦+	178207	GULTNIS, virzuļa	1
64e*		LIGZDA, vārsta	1	288♦	248991	UZMAVA, hidraulika, cilindra	1
64f*		LODE, keramikas	1	289♦	15A726	UZGRIEZNIS, sprostuzgrieznis	1
65	109450	BLĪVSLĒGS, blīvgredzens	1	290♦	288737	KOMPLEKTS, remonta, pārslēdzējstienis (ietver 129, 278, 279, 281, 282, 295)	1
68*	C20195	BLĪVSLĒGS, blīvgredzens	1	290a♦	106276	SKRŪVE, galvskrūve, sešstūra	1
73	198542	SKAVA, atsperes	1	290b♦	155685	BLĪVSLĒGS, blīvgredzens	1
76	15K642	ŠĻŪTENE, hidraulikas, recirkulācijas	1	290c♦	178179	PAPLĀKSNE, blīvējums	1
77	15K641	ŠĻŪTENE, hidraulikas, pievades	1	291♦	117607	ĪSCAURULE, izliekta, standarta vītne	2
83▲♦	15H108	UZLĪME, brīdinājuma	1	295♦	100139	SPRAUDNIS, caurules	1
103	243993	ŠĻŪTENE, iztukšošanas, Ultra hi-boy	1	296♦	15E596	CAURULE, hidraulika, pievade	1
110	241920	DEFLEKTORS, vītņots	1	297♦	117609	ĪSCAURULE, T veida, atzarojums, standarta vītne	1
111	24X001	SŪKNIS, darba tilpuma	1	298	117328	ĪSCAURULE, nipelis, taisna	1
129♦▲	15B063	UZLĪME, brīdinājums, karsta virsma	1	299	117441	VĀRSTS, lode	1
143		UZLĪME, zīmola, priekšpusē	1	300	116813	ĪSCAURULE, nipelis, hidraulika	1
	17J340	(DH230DI)	1	▲Uzlīmes par apdraudējumu un bīstamību ir pieejamas bez maksas			
	17D061	(EH230DI)	1	♦ Ietverts hidrauliskā motora remonta komplektā, 288760			
	17D063	(GH230DI)	1	+ Ietverts blīves komplektā 246174			
	17D065	(EH300DI)	1	* Ietverts pretvārsta remonta komplektā 24M725			
	17D067	(GH300DI)	1				

DutyMax DH230/EH/GH230/300 HD

DutyMax DH/EH/GH230 HD smidzinātājs — smidzināšanas pistole un šļūtene

Ats.	Daļas Nr.	Apraksts	Dau- dzums
202a	240797	ŠĻŪTENE, iezemēta, neilona; 3/8 collu ID; sav. 3/8–18 NPSM vītne; 15 m (50 pēdas); abos galos ir aizsargājošas atsperes	2
202b	241735	ŠĻŪTENE, iezemēta, neilona; 1/4 collu ID; sav. 1/4 NPT (m) × 1/4 NPSM (f) vītne; 0,9 m (3 pēdas); abos galos ir aizsargājošas atsperes 22,7 MPa (3300 psi, 227 bāri)	1
202c	241705	PISTOLE, smidzināšanas, raksts, ietver RAC [®] uzgaļa aizsargu un LTX531 smidzināšanas uzgaļa cilindru; skatiet informāciju par detalām sadaļā 308491	1
202d	159841	ADAPTERIS, 3/8 × 1/4 collas NPT vītne	1
202e	189018	ŠARNĪRSAVIENOJUMS, taisns	1
202f	162485	ADAPTERIS, nipeļa	2

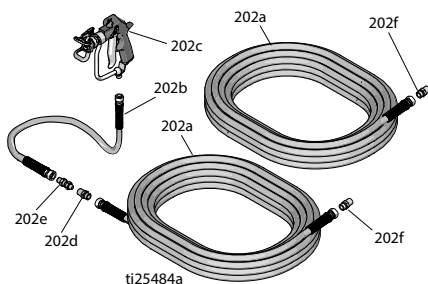

DutyMax EH/GH™300 HD smidzinātājs — smidzināšanas pistole un šļūtene

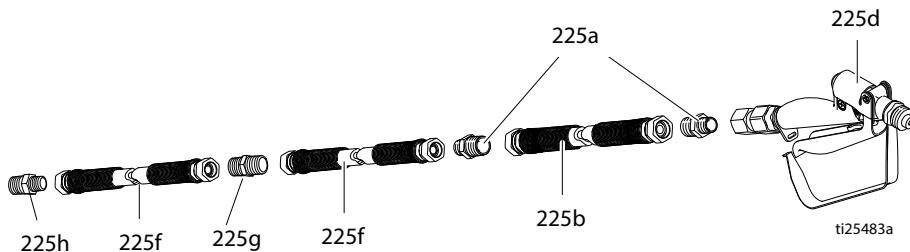

Ats.	Daļas Nr.	Apraksts	Dau- dzums
225a	159239	ĪSCAURULE, nipelis, caurule, rdcg	3
225b	191239	ŠĻŪTENE, sav., 3/8 collas × 11 pēdas 10 collas	1
225d	245820	KOMPLEKTS, piederums, pistole	1
225f	278499	ŠĻŪTENE, sav., 1/2 collas × 50 pēdas, 3300 wp	2
225g	158491	ĪSCAURULE, nipelis	1
225h	159239	ĪSCAURULE, nipelis	1

Tikai ProContractor sērija, šļūtenes spoles detaļas

Ats.	Griezes moments	Ats.	Griezes moments
	13,6–14,7 N•m (120–130 mārciņas uz collu)		14,7–16,9 N•m (130–150 mārciņas uz collu)
	33,9–47,5 N•m (25–35 mārciņas uz collu)		Izmantojiet Loctite 277

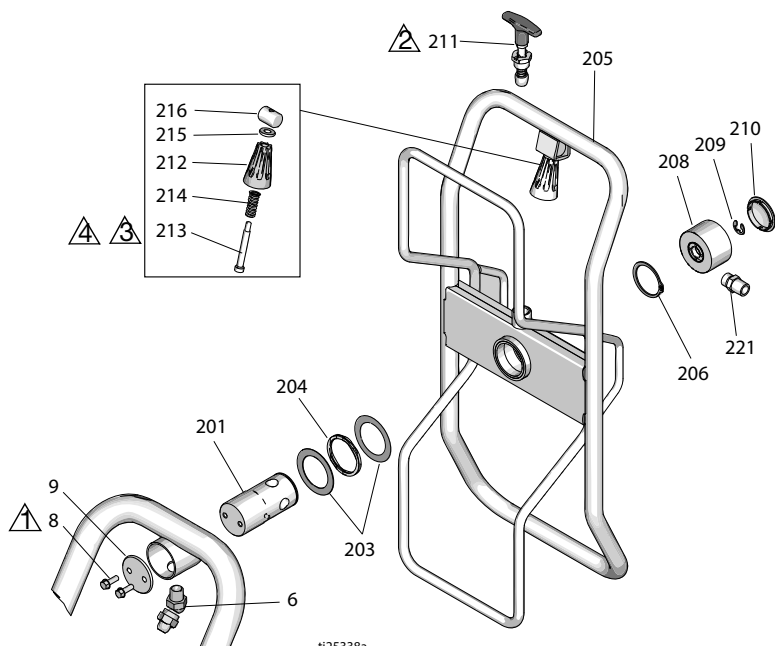

ti25338a

Ats.	Daļa	Apraksts	Dau- dzums	Ats.	Daļa	Apraksts	Dau- dzums
6	161889	ĪSCAURULE, 45 grādos pagriežams savienojums	1	211	24E400	TAPA, izvirzāma, bloķējoša	1
8	260212	SKRŪVE, sešstūra, paplāksne	2	212	278085	ROKTURIS, pagriežams	1
9	16C975	PLĀKSNE, šarnīra stiprinājums	1	213	122518	SKRŪVE, pleca, galatsl.	1
201	24E016	CAURULE, šļūtenes spole, šarnīrs	1	214	122542	ATSPERE	1
203	122607	PAPLĀKSNE, plakana	2	215	122669	PAPLĀKSNE, plakana	1
204	122534	ATSPERE, vijņota	1	216	15X618	UZGRIEZNIS, pagriežams, rokturis	1
205	24B691	SPOLE, šļūtenes	1	221	162485	ADAPTERIS (modeļi 24W942, 24W962, DH230DI)	1
206	122524	GREDZENS, sprostgredzens, ārējais	1		116756	ADAPTERIS (modeļi 24W966, 24W968)	1
208	24B248	VĀCIŅŠ, pilnībā pagriežams	1		159239	ADAPTERIS (modeļi 24W966, 24W968)	1
209	122347	GREDZENS, sprostgredzens, ārējais	1				
210	122787	VĀCIŅŠ	1				

Tehniskie dati

DutyMax EH230 HD standarta sērija		
	ASV	Metriskās mērvienības
Maksimālais šķidrums darba spiediens	3300 psi	22,8 MPa, 228 bāri
Hidraulikas tvertnes ietilpība	1,25 galoni	4,75 litri
Motors	3.0 HP	2,2 kW
Spriegums, strāvas stiprums, frekvence, fāze	220 V maiņstrāva, 15,0 A, 50 Hz, 1 fāze	220 V maiņstrāva, 15,0 A 50 Hz, 1 fāze
Maksimālais uzgaļa izmērs	0.039	
Maksimālā caurplūde	1,56 galoni minūtē	5,9 l/min
Šļūtenu savienojums	3/8 NPSM (f)	
Cikli/galonā	80	21,1
Skaņas līmenis (Mērīts parastos apstākļos ar maksimālu slodzi)		
Dzinēja ZS	3.0	
Skaņas spiediens	80 dBa	
Skaņas jauda	95	
Ievada/izvada izmēri		
Šķidrums ievada izmērs collās	1 NPT (m)	
Šķidrums izvada plūsmas izmērs collās	3/8 NPT (m)	
Svars		
	197 mārciņas	89 kg
Platums		
	26,5 collas	67 cm
Garums (roktura stienis ievilkts)		
	47,7 collas	121 cm
Augstums (roktura stienis ievilkts)		
	35,5 collas	90 cm

DutyMax EH300 HD standarta sērija

	ASV	Metriskās mērvienības
Maksimālais šķidrums darba spiediens	3300 psi	22,8 MPa, 228 bāri
Hidraulikas tvertnes ietilpība	1,25 galoni	4,75 litri
Motors	7,5 ZS	5,5 kW
Spriegums, strāvas stiprums, frekvence, fāze	400 V maiņstrāva, 11,0 A, 50 Hz, 3 fāžu	400 V maiņstrāva, 11,0 A 50 Hz, 3 fāžu
Maksimālais uzgaļa izmērs	0.057	
Maksimālā caurplūde	3,0 galoni minūtē	11,3 l/min
Šļūteņu savienojums	1/2 NPSM (f)	
Cikli/galonā	52	13,7
Skaņas līmenis (Mērīts parastos apstākļos ar maksimālu slodzi)		
Dzinēja ZS	7.4	
Skaņas spiediens	80 dBA	
Skaņas jauda	95	
Ievada/izvada izmēri		
Šķidrums ievada izmērs collās	1 NPT (m)	
Šķidrums izvada plūsmas izmērs collās	1/2 NPT (m)	
Svars		
	236 mārciņas	107 kg
Platums		
	26,5 collas	67 cm
Garums (roktura stienis ievilkts)		
	47,7 collas	121 cm
Augstums (roktura stienis ievilkts)		
	35,5 collas	90 cm

EH300 HD maksimālie drošinātāja parametri:

Drošinātāja veids aM: 63A

Drošinātāja veids gL: 80 A

PIEZĪME. Motora startera sprieguma samazinājuma spole modelī EH300 HD neatvienos barošanu, ja sprieguma samazinājums ir mazāks par 85% no sprieguma, kas norādīts tehnisko datu tabulā.

Motora startera sprieguma samazinājuma spole modelī EH300 HD atvienos barošanu, un smidzinātājs tiks apturēts, ja spriegums pazeminās līdz 85% no norādītā nominālā sprieguma. Spriegumu vajadzēs paaugstināt un smidzinātāju pārstartēt.

PIEZĪME. Lai varētu darbināt EH300 HD (24M056) smidzinātāju ar ģeneratoru, ģeneratoram jābūt spējīgam saražot 5 kW izejas jaudu (minimums).

Tehniskie dati

DutyMax GH230 HD standarta sērija

	ASV	Metriskās mērvienības
Maksimālais šķidrums darba spiediens	3300 psi	22,8 MPa, 228 bāri
Hidraulikas tvertnes ietilpība	1,25 galoni	4,75 litri
Maksimālais hidraulikas spiediens	1855 psi	12,8 MPa, 128 bāri
Dzinējs	200 cc (6.5 HP)	
Maksimālais uzgaļa izmērs	0.053	
Maksimālā caurplūde	2,35 galoni minūtē	8,9 l/min
Šļūteņu savienojums	3/8 NPSM (m)	
Troksnis (dBa)		
Maksimālais skaņas spiediens	96 dBa	
Maksimālā skaņas jauda	110 dBa	
Ievada/izvada izmēri		
Šķidrums ievada izmērs	1 5/16–12 UN-ZA	
Šķidrums izvada izmērs	3/8 NPT (f)	
Svars		
	199 mārciņas	90 kg
Platums		
	26,5 collas	67 cm
Garums		
	47,7 collas	121 cm
Augstums (roktura stienis ievilkts)		
	35,5 collas	90 cm

DutyMax GH300 HD standarta sērija

	ASV	Metriskās mērvienības
Maksimālais šķidruma darba spiediens	3300 psi	22,8 MPa, 228 bāri
Hidraulikas tvertnes ietilpība	1,25 galoni	4,75 litri
Maksimālais hidraulikas spiediens	1855 psi	12,8 MPa, 128 bāri
Dzinējs	270 cm ³ / 305 cm ³ (9,0 ZS/10,0 ZS)	
Maksimālais uzgaļa izmērs	0.057	
Maksimālā caurplūde	3,0 galoni minūtē	11,4 l/min
Šļūteņu savienojums	3/8 NPSM (m)	
Troksnis (dBA)		
Maksimālais skaņas spiediens	96 dBA	
Maksimālā skaņas jauda	110 dBA	
Ievada/izvada izmēri		
Šķidruma ievada izmērs	1 5/16–12 UN-ZA	
Šķidruma izvada izmērs	3/8 NPT (f)	
Svars		
	218 mārciņas	99 kg
Platums		
	26,5 collas	67 cm
Garums		
	47,7 collas	121 cm
Augstums (roktura stienis ievilkts)		
	35,5 collas	90 cm

DutyMax EH230 HD ProContractor sērija

	ASV	Metriskās mērvienības
Maksimālais šķidrums darba spiediens	3300 psi	22,8 MPa, 228 bāri
Hidraulikas tvertnes ietilpība	1,25 galoni	4,75 litri
Dzinējs	3.0 HP	2,2 kW
Spriegums, strāvas stiprums, frekvence, fāze	220 V mainstrāva, 15,0 A, 50 Hz, 1 fāze	220 V mainstrāva, 15,0 A 50 Hz, 1 fāze
Maksimālais uzgaļa izmērs	0.039	
Maksimālā caurplūde	1,56 galoni minūtē	5,9 l/min
Šļūteņu savienojums	3/8 NPSM (f)	
Cikli/galonā	80	21,1
Skaņas līmenis (Mērīts parastos apstākļos ar maksimālu slodzi)		
Dzinēja ZS	3.0	
Skaņas spiediens	80 dBa	
Skaņas jauda	95	
Ievada/izvada izmēri		
Šķidrums ievada izmērs collās	1 NPT (m)	
Šķidrums izvada plūsmas izmērs collās	3/8 NPT (m)	
Svars		
	227 mārciņas	103 kg
Platums		
	26,5 collas	67 cm
Garums		
	52 collas	132 cm
Augstums		
	39 collas	99 cm

DutyMax EH300 HD ProContractor sērija

	ASV	Metriskās mērvienības
Maksimālais šķidrums darba spiediens	3300 psi	22,8 MPa, 228 bāri
Hidraulikas tvertnes ietilpība	1,25 galoni	4,75 litri
Dzinējs	7.5 HP	5,5 kW
Spriegums, strāvas stiprums, frekvence, fāze	400 V mainstrāva, 11,0 A, 50 Hz, 3 fāžu	400 V mainstrāva, 11,0 A 50 Hz, 3 fāžu
Maksimālais uzgaļa izmērs	0.057	
Maksimālā caurplūde	3,0 galoni minūtē	11,3 l/min
Šļūteņu savienojums	1/2 NPSM (f)	
Ciklī/galonā	52	13,7
Skaņas līmenis (Mērīts parastos apstākļos ar maksimālu slodzi)		
Dzinēja ZS	7.4	
Skaņas spiediens	80 dBa	
Skaņas jauda	95	
Ievada/izvada izmēri		
Šķidrums ievada izmērs collās	1 NPT (m)	
Šķidrums izvada plūsmas izmērs collās	1/2 NPT (m)	
Svars		
	266 mārciņas	120,6 kg
Platums		
	26,5 collas	67 cm
Garums		
	52 collas	132 cm
Augstums		
	39 collas	99 cm

DutyMax DH230/GH230 HD ProContractor sērija

	ASV	Metriskās mērvienības
Maksimālais šķidrums darba spiediens	3300 psi	22,8 MPa, 228 bāri
Hidraulikas tvertnes ietilpība	1,25 galoni	4,75 litri
Maksimālais hidraulikas spiediens	1855 psi	12,8 MPa, 128 bāri
Dzinējs		
DH230	350 cc (6.7 HP)	
GH230	200 cc (6.5 HP)	
Maksimālais uzgaļa izmērs	0.053	
Maksimālā caurplūde	2,35 galoni minūtē	8,9 l/min
Šļūteņu savienojums	3/8 NPSM (m)	
Troksnis (dBa)		
Maksimālais skaņas spiediens		
DH230	91 dBa	
GH230	96 dBa	
Maksimālā skaņas jauda		
DH230	106 dBa	
GH230	110 dBa	
Ievada/izvada izmēri		
Šķidrums ievada izmērs	1 5/16–12 UN-ZA	
Šķidrums izvada izmērs	3/8 NPT (f)	
Svars		
DH230	266 mārciņas	121 kg
GH230	229 mārciņas	104 kg
Platums		
	26,5 collas	67 cm
Garums		
	52 collas	132 cm
Augstums (šļūtenes spole pacelta)		
	39 collas	99 cm
OEM komplekts		
Krāsas/hidraulikas spiediena attiecība	1.78:1	
Maks. ciklu biežums	145 cikli minūtē	
Lietotāja nodrošinātie dati		
Maks. hidraulikas spiediens	1855 psi	12,8 MPa, 128 bāri
Hidraulikas plūsma, kas nepieciešama caurplūdē	6,60 galoni minūtē	25,0 l/min
Vienības jauda		
Maksimālais šķidrums spiediens	3300 psi	22,8 MPa, 228 bāri
Maksimālā plūsma	3,0 galoni minūtē	11,4 l/min
Svars		
	35 mārciņas	15,9 kg
Platums		
	8,94 collas	227 mm
Dziļums		
	5,38 collas	137 mm
Augstums		
	28,80 collas	732 mm

DutyMax GH300 HD ProContractor sērija

	ASV	Metriskās mērvienības
Maksimālais šķidruma darba spiediens	3300 psi	22,8 MPa, 228 bāri
Hidraulikas tvertnes ietilpība	1,25 galoni	4,75 litri
Maksimālais hidraulikas spiediens	1855 psi	12,8 MPa, 128 bāri
Dzinējs	270 cm ³ / 305 cm ³ (9,0 ZS/10,0 ZS)	
Maksimālais uzgaļa izmērs	0.057	
Maksimālā caurplūde	3,0 galoni minūtē	11,4 l/min
Šļūteņu savienojums	3/8 NPSM (m)	
Troksnis (dBa)		
Maksimālais skaņas spiediens	96 dBa	
Maksimālā skaņas jauda	110 dBa	
Ievada/izvada izmēri		
Šķidruma ievada izmērs	1 5/16–12 UN-ZA	
Šķidruma izvada izmērs	3/8 NPT (f)	
Svars		
	248 mārciņas	112 kg
Platums		
	26,5 collas	67 cm
Garums		
	52 collas	132 cm
Augstums (šļūtenes spole pacelta)		
	39 collas	99 cm
OEM komplekts		
Krāsas/hidraulikas spiediena attiecība	1.78:1	
Maks. ciklu biežums	145 cikli minūtē	
Lietotāja nodrošinātie dati		
Maks. hidraulikas spiediens	1855 psi	12,8 MPa, 128 bāri
Hidraulikas plūsma, kas nepieciešama caurplūdē	6,60 galoni minūtē	25,0 l/min
Vienības jauda		
Maksimālais šķidruma spiediens	3300 psi	22,8 MPa, 228 bāri
Maksimālā plūsma	3,0 galoni minūtē	11,4 l/min
Svars		
	35 mārciņas	15,9 kg
Platums		
	8,94 collas	227 mm
Dziļums		
	5,38 collas	137 mm
Augstums		
	28,80 collas	732 mm

Visi modeļi

Pamata smidzinātāja detaļas, kas pakļautas mitruma iedarbībai:

oglekļa tērauds ar cinka un niķeļa pārklājumu, nerūsējošais tērauds, PTFE, acetāls, hroma pārklājums, āda, V-Max UHMWPE, alumīnijs, volframa karbīds, keramika, neilons.

GH230/300 OEM 24W299

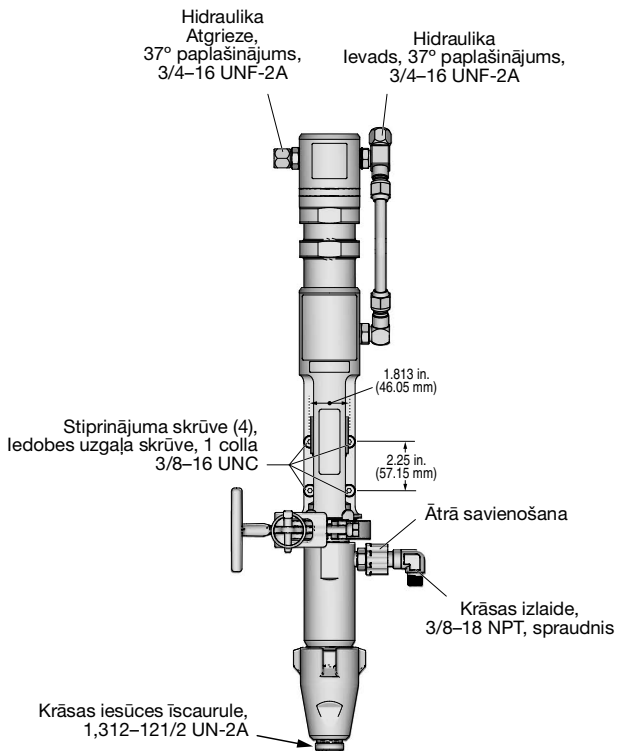

Piezīmes

Graco standarta garantija

Graco garantē sākotnējam pircējam un izmantotājam visa šajā rokasgrāmatā minētā aprīkojuma, ko ražojis Graco un kas marķēts ar šī uzņēmuma nosaukumu, materiālu un apdares kvalitāti iegādes datumā. Izņemot jebkādu īpašu, pagarinātu vai ierobežotu garantiju, ko publicējis uzņēmums Graco, uzņēmums Graco 12 mēnešu laikā pēc iegādes datuma salabos vai nomainīs jebkuru aprīkojuma daļu, kuras bojājumu būs konstatējis. Šī garantija ir spēkā tikai tad, ja aprīkojums ir uzstādīts, izmantots un uzturēts atbilstoši Graco rakstiskajiem ieteikumiem.

Šī garantija neattiecas uz vispārēju nodilumu un nolietojumu, darbības traucējumiem, kas radušies nepareizas uzstādīšanas, nepareizas izmantošanas, nobērsuma, korozijas, nepiemērotas vai nepareizas apkopes, nolaidības, nelaimes gadījuma rezultātā vai veicot izmaiņas vai nomainot detaļas pret tādām, kuras nav izgatavojis uzņēmums Graco, un Graco par to neuzņemas atbildību. Graco nebūs atbildīgs arī par nepareizu darbību, bojājumu vai nodilumu, kas radies Graco aprīkojuma nepiemērotības dēļ tām struktūrām, piederumiem, aprīkojumam vai materiāliem, ko nav piegādājis Graco, vai to struktūru, piederumu, aprīkojuma vai materiālu, ko nav piegādājis Graco, nepareizas konstrukcijas, izgatavošanas, uzstādīšanas, darbības vai apkopes dēļ.

Šīs garantijas ietvaros tiek izvirzīts nosacījums, ka šķietami defektīvais aprīkojums, iepriekš samaksājot par atpakaļnosūtīšanu, jānogādā norādītā bojājuma pārbaudei pie pilnvarota Graco izplatītāja. Ja norādītais defekts tiks apstiprināts, Graco bez maksas salabos vai nomainīs bojāto detaļu. Aprīkojums tiks nosūtīts atpakaļ sākotnējam pircējam viņa iepriekš apmaksātajā piegādes veidā. Ja aprīkojuma pārbaudes rezultātā netiks konstatēts neviens materiāla vai apdares defekts, tad remonts tiks veikts par saprātīgu samaksu, kas var ietvert maksu par detaļām, darbu un transportēšanu.

ŠĪ GARANTĪJA IR EKSKLUZĪVA UN PIEMĒROJAMA VISU CĪTU TIEŠU VAI NETIEŠU GARANTĪJU VIETĀ, IESKAITOT, BET NEAPROBEŽOJOTIES AR KOMERCĀRĪBĪBAS GARANTĪJU VAI PIEMĒROTĪBAS GARANTĪJU NOTEIKTAM MĒRĶIM.

Graco vienpersonisks pienākums un pircēja vienīgais tiesiskās aizsardzības līdzeklis būs iepriekš norādītais. Pircējs piekrīt, ka nebūs pieejami nekādi citi tiesiskās aizsardzības līdzekļi (tostarp (bet ne tikai) par nejausiem vai izrietošiem zaudējumiem saistībā ar zaudētu peļņu, nenotikušiem darījumiem, traumām vai īpašuma bojājumiem vai par citiem nejausiem vai izrietošiem zaudējumiem). Visas prasības par garantijas noteikumu pārkāpšanu jāizvirza divu (2) gadu laikā no pārdošanas datuma.

GRACO NEDOD NEKĀDU GARANTĪJU UN ATSAUC VISAS NETIEŠĀS KOMERCĀRĪBĪBAS UN PIEMĒROTĪBAS ZINĀMAM MĒRĶIM GARANTĪJAS, KAS SAISTĪTAS AR PIEDERUMIEM, APRĪKOJUMU, MATERIĀLIEM VAI SASTĀVDAĻĀM, KO PĀRDOD, BET NERAŽO GRACO. Uz lietām, ko pārdod, bet neražo Graco (piemēram, elektromotoriem, slēdžiem, šūtenēm utt.), attiecas to ražotāju garantija, ja tāda ir. Graco sniegs pircējam pamatotu palīdzību prasības iesniegšanai par šo garantiju pārkāpšanu.

Graco nekādā gadījumā nebūs atbildīgs par Graco piegādātā aprīkojuma vai tā apdares un veiktspējas vai jebkuru pārdoto produktu vai preču netiešiem, nejausiem, tišiem vai izrietošiem bojājumiem līguma laušanas, garantijas pārkāpšanas, Graco nolaidības vai cita iemesla dēļ.

Informācija par Graco

Jaunāko informāciju par Graco izstrādājumiem skatiet vietnē www.graco.com.

Informāciju par patentiem skatiet vietnē www.graco.com/patents.

LAI VEIKTU PASŪTĪJUMU, sazinieties ar Graco izplatītāju vai zvaniet pa tālruni 1-800-690-2894, lai noskaidrotu, kur atrodas tuvākais izplatītājs.

Visi šajā dokumentā esošie rakstiskie un vizuālie dati atspoguļo jaunāko informāciju par izstrādājumu, kāda pieejama publikācijas brīdī. Graco patur tiesības veikt izmaiņas bez iepriekšēja brīdinājuma.

Orģinālo instrukciju tulkojums. This manual contains Latvian. MM 334606

Graco galvenais birojs: Minneapolis

Starptautiskie biroji: Beļģijā, Ķīnā, Japānā un Korejā

GRACO INC. AND SUBSIDIARIES • P.O. BOX 1441 • MINNEAPOLIS MN 55440-1441 • USA

Autortiesības 2014, Graco Inc. Visas Graco ražotnes ir sertificētas atbilstoši ISO 9001.

www.graco.com

Versija J, Augusts 2022