

## DutyMax EH/GH™ 230/300, DH230 HD Hidravlični razpršilniki

334703J

SL

*Samo za profesionalno uporabo.*

*Ni odobren za uporabo na lokacijah z eksplozivno atmosfero ali na nevarnih lokacijah.*

*Za prenosno brezračno pršenje arhitekturnih barv in nanosov.*

22,8 MPa, 228 bar (3300 psi) – najvišji delovni tlak

Informacije o modelu, vključno z najvišjim delovnim tlakom in soglasji, so navedene na strani 3.



### Pomembna varnostna navodila

Preberite vsa opozorila in navodila v tem priročniku in povezanih priročnikih.

Spoznajte nadzorne elemente in upoštevajte pravilno uporabo opreme.

Shranite ta navodila.

#### Povezani priročniki:

308491	Pištola DutyMax DH/GH230	334654	Črpalka
309495	Pištola DutyMax GH300	310812	Elektromotor

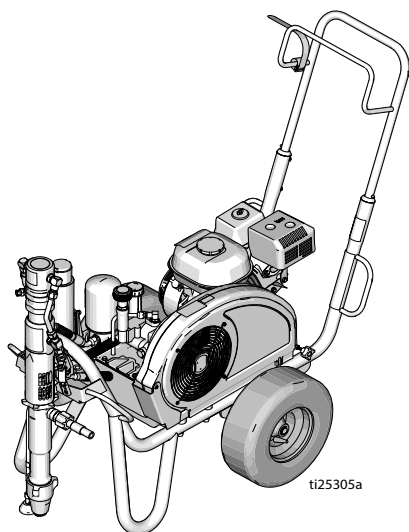

Serija Standard

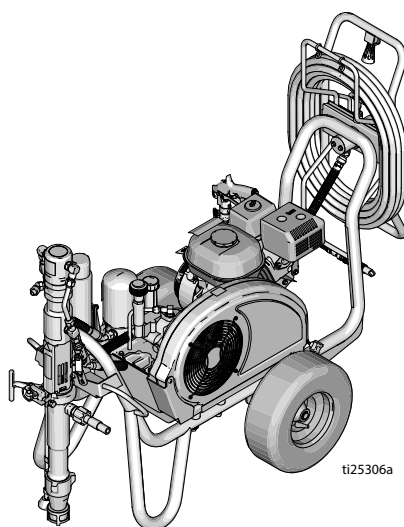

Serija ProContractor

Uporabljajte le originalne nadomestne dele Graco.

Zaradi uporabe nadomestnih delov, ki niso deli podjetja Graco, lahko pride do razveljavitve garancije.



## Vsebina

<b>Modeli</b> .....	<b>3</b>
Možnosti kompletov za elektromotor .....	3
OEM-kompleti .....	3
<b>Opozorila</b> .....	<b>4</b>
Opozorila za elektromotor .....	4
Opozorila za motorje z notranjim zgorevanjem .....	7
Opozorila za elektromotorje/motorje z notranjim zgorevanjem .....	8
<b>Identifikacija sestavnih delov</b> .....	<b>11</b>
Standardni modeli (EH/GH230, 300 HD) .....	11
Modeli ProContractor (EH/GH230, 300 HD) .....	12
Model ProContractor (DH230 HD) .....	13
<b>Ozemljitev</b> .....	<b>14</b>
Postopek ozemljitve za bencinski motor .....	14
Postopek ozemljitve za elektromotor .....	14
Ozemljitev vever .....	15
Zaščita napeljave .....	15
<b>Priprava</b> .....	<b>16</b>
Zamenjava motorja ali elektromotorja .....	16
Celotna priprava .....	17
Postopek za sprostitev tlaka .....	19
<b>Zagon (modeli z notranjim zgorevanjem)</b> .....	<b>20</b>
<b>Zagon (električni modeli)</b> .....	<b>23</b>
<b>Pršenje</b> .....	<b>25</b>
Sestav konice Switch Tip™ in varovala .....	25
Pršenje .....	25
Čiščenje zamašenih konic .....	26
Kolut za cev .....	26
<b>Čiščenje</b> .....	<b>27</b>
<b>Vzdrževanje</b> .....	<b>29</b>
<b>Odpravljanje težav</b> .....	<b>31</b>
<b>Črpalka serije Standard</b> .....	<b>33</b>
<b>Črpalka serije ProContractor</b> .....	<b>34</b>
<b>Deli modela DutyMax EH/GH230/300 HD serije Standard</b> .....	<b>37</b>
<b>DutyMax DH230/EH/GH230/300 HD serije ProContractor</b> .....	<b>49</b>
<b>Tehnični podatki</b> .....	<b>64</b>
DutyMax EH230 HD serije Standard .....	64
DutyMax EH300 HD serije Standard .....	65
DutyMax GH230 HD serije Standard .....	66
DutyMax GH300 HD serije Standard .....	67
DutyMax EH230 HD serije ProContractor .....	68
DutyMax EH300 HD serije ProContractor .....	69
DutyMax DH230/GH230 HD serije ProContractor .....	70
DutyMax GH300 HD serije ProContractor .....	71
<b>Standardna garancija podjetja Graco</b> .....	<b>75</b>
<b>Informacije o podjetju Graco</b> .....	<b>76</b>

## Modeli

DutyMax EH230 HD				
Model:	Standard	ProContractor		
24W941	✓			
24W942		✓		
DutyMax DH230 HD				
Model:	Standard	ProContractor		
17G592		✓		
DutyMax GH230 HD				
Model:	Standard	ProContractor	120V Komplet za motor	120V ETL/CSA/UL Komplet za motor
24W943	✓			
24W944	✓		✓	
24W945	✓			✓
24W962		✓		
24W963		✓	✓	
24W964		✓		✓
DutyMax EH300 HD				
Model:	Standard	ProContractor		
24W965	✓			
24W966		✓		
DutyMax GH300 HD				
Model:	Standard	ProContractor		
24W967	✓			
25P353	✓			
24W968		✓		
25P352		✓		
24W967V	✓			
24W968V		✓		

## Možnosti kompletov za elektromotor

Številka kompleta	Model razpršilnika	Opis
248950	DH230/GH230/GH300*	120 V AC, 60 Hz, 20 A, ETL/CSA/UL Odobren
248949	DH230/GH230/GH300*	120 V AC, 60 Hz, 15 A
24M668	DH230/GH230/GH300*	240 V AC, 50 Hz, 13,4 A
24M669	GH300	400 V AC, 50 Hz, 11,0 A

\* Pri uporabi elektromotorja namesto motorja z notranjim zgorevanjem je zmogljivost omejena

## OEM-kompleti

Številka kompleta	Model OEM	Opis
24W299	GH230/300 OEM	Najvišji delovni tlak: 228 bar (22,8 MPa, 3300 psi)

## Opozorila

V nadaljevanju navedena opozorila so namenjena pripravi, uporabi, ozemljitvi, vzdrževanju in popravilu opreme. Klicaj predstavlja splošna opozorila, simbol za nevarnost pa opozarja na nevarnost pri določenem postopku. Ko se ti simboli pojavijo v besedilu priročnika ali na opozorilnih nalepkah, preberite ta opozorila. V besedilu priročnika, kjer je to potrebno, se lahko pojavljajo opozorila in simboli za nevarnost, povezani z izdelkom, ki niso obravnavani v tem razdelku.

## Opozorila za elektromotor

### NEVARNOST



#### **VISOKA NAPETOST – NEVARNOST ELEKTRIČNEGA UDARA**

Ta oprema uporablja visokonapetostno napajanje. Nepravilen stik z visokonapetostno opremo bo povzročil smrt ali resne poškodbe.

- Izklopite ali odklopite napajalni kabel pred servisiranjem opreme.
- Opremo morate ozemljiti. Priklopite jo samo na ozemljene vtičnice.
- Uporabljajte samo 3-žilne podaljške za modele 240V in enofazne modele.
- Uporabljajte samo 5-žilne podaljške za modele 400 V AC in trifazne modele.
- Prepričajte se, da so ozemljitvene nožice na napajalnih in podaljševalnih kabljih nepoškodovane.
- Ne izpostavljajte dežju. Hranite v zaprtem prostoru.



## ⚠ OPOZORILO



### OZEMLJITEV

Izdelek morate ozemljiti. Ob kratkem stiku ozemljitev zmanjša tveganje električnega udara, saj predstavlja ubežno žico za električni tok. Ta izdelek je opremljen s kablom z ozemljitveno žico z ustreznim ozemljenim priključkom. Vtič morate vtakniti v vtičnico, ki je pravilno nameščena in ozemljena skladno z lokalnimi predpisi.

- Nepravilna namestitev ozemljitvenega vtiča lahko povzroči nevarnost električnega udara.
- Če je treba kabel ali vtič popraviti ali zamenjati, ne priključite ozemljitvene žice na terminal s ploščato nožico.
- Žica z izolacijo, ki je zelene barve z ali brez rumenih prog, je ozemljitvena žica.
- Če navodil za ozemljitev ne razumete v celoti ali pa niste prepričani, če je izdelek pravilno ozemljen, se obrnite na kvalificiranega električarja ali serviserja.
- Ne spreminjajte priloženega vtiča; če ne gre v vtičnico, naj kvalificiran električar namesti pravo vtičnico.
- Ta izdelek je namenjen uporabi na napeljavah z nazivnim tokom 120 V ali 230 V in ima ozemljitveni vtič, ki je podoben vtiču, prikazanemu na sliki spodaj.

120V za ZDA

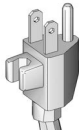

230V

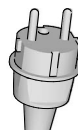

- Izdelek priključite samo na vtičnico, ki ima enako konfiguracijo kot vtič.
- S tem izdelkom ne uporabljajte adapterja.

#### Podaljški:

- Uporabite samo 3-žilni podaljšek, ki ima ozemljitveni vtič in vtičnico, ki ustreza vtiču na izdelku.
- Prepričajte se, da podaljšek ni poškodovan. Če morate uporabiti podaljšek, uporabite kabel velikosti najmanj 12 AWG (2,5 mm<sup>2</sup>) za prenos toka, ki ga porablja izdelek.
- Premajhen kabel pomeni znižanje napetosti linije ter izgubo moči in pregrevanje.

## Opozorila za elektromotor

### OPOZORILO



#### NEVARNOST POŽARA IN EKSPLOZIJE







Vnetljivi hlapci, kot so hlapci topil in barve na **delovnem območju**, se lahko vžgejo ali eksplodirajo. Za lažje preprečevanje požara in eksplozije:



- Ne pršite vnetljivih ali gorljivih materialov poleg odprtega plamena ali virov vžiga, kot so cigarete, motorji in električna oprema.
- Barva ali topilo, ki teče skozi opremo, lahko povzroči nabiranje statične elektrike. Statična elektrika ustvarja nevarnost požara ali eksplozije v bližini hlapov barv ali topil. Vsi deli pršilnega sistema, vključno s črpalko, sklopom gibkih cevi, pršilno pištolo ter predmeti v območju in v bližini območja pršenja, morajo biti ustrezno ozemljeni, da jih zaščitite pred statično razelektritvijo in iskrami. Uporabite prevodne ali ozemljene visokotlačne cevi za brezračne pršilnike Graco.
- Preverite, ali so vsi vsebniki in zbiralni sistemi ozemljeni, da preprečite statično razelektritev. Ne uporabljajte vložkov za vedra, če niso antistatični ali prevodni.
- Priklopite jih na ozemljene vtičnice in uporabljajte ozemljene podaljške. Ne uporabljajte adapterja 3-v-2.
- Ne uporabljajte barve ali topila s halogeniranimi ogljikovodiki.
- Ne pršite vnetljivih ali eksplozivnih tekočin v zaprtem prostoru.
- Prostor, v katerem pršite, naj bo dobro prezračen. V prostoru naj kroži veliko svežega zraka.
- Pršilnik ustvarja iskrice. Sestav črpalke vedno hranite v dobro prezračenem prostoru vsaj 6,1 m (20 ft) stran od območja pršenja med pršenjem, spiranjem, čiščenjem ali servisiranjem. Ne pršite sklopa črpalke.
- Ne kadite na območju pršenja in ne pršite tam, kjer so prisotne iskre ali ogenj.
- V prostoru, v katerem pršite, ne uporabljajte stikal luči, motorjev ali podobnih izdelkov, ki ustvarjajo iskre.
- Prostor naj bo čist in brez posod z barvami ali topili, brez tekstilnih izdelkov in drugega vnetljivega materiala.
- Seznanite se z vsebino barv in topil, ki jih pršite. Preberite vse varnostne liste in etikete na posodah z barvami in topili. Upoštevajte varnostna navodila proizvajalca barv in topil.
- Gasilni aparat mora biti na voljo in funkcionalen.

## Opozorila za motorje z notranjim zgorevanjem

### **OPOZORILO**

   	<p><b>NEVARNOST POZARA IN EKSPLOZIJE</b></p> <p>Vnetljivi hlapi, kot so hlapi topil in barve na <b>delovnem območju</b>, se lahko vžgejo ali eksplodirajo. Za lažje preprečevanje požara in eksplozije:</p> <ul style="list-style-type: none"> <li>• Uporabljajte opremo le na dobro prezračenenem območju.</li> <li>• Posode za gorivo ne polnite med delovanjem motorja ali ko je motor vroč; ugasnite ga in pustite, da se ohladi. Gorivo je vnetljivo in se lahko vžge ali eksplodira, če se razlije po vroči površini.</li> <li>• Odstranite vse vire vžiga, kot so pilotski plameni, cigarete, prenosne električne luči in plastične zaščitne folije (potencial za statično razelektritev).</li> <li>• Na delovnem območju odstranite vse ostanke, vključno s topili, krpami in gorivom.</li> <li>• Ob prisotnosti vnetljivih hlapov ne priklopljajte ali odklopljajte napajalnih kablov in ne vklapljajte ali izklapljajte stikal za vklop ali stikal za luči.</li> <li>• Ozemljite vso opremo na delovnem območju. Glejte navodila za <b>ozemljitev</b>.</li> <li>• Uporabljajte le ozemljene cevi.</li> <li>• Pištolo držite trdno ob robu ozemljenega vedra, ko jo sprožate vanj. Ne uporabljajte vložkov za vedra, če niso antistatični ali prevodni.</li> <li>• <b>Nemudoma ustavite delovanje</b> v primeru statične iskre ali če začutite, da vas je streslo. Opreme ne uporabljajte, dokler ne odkrijete in odpravite težave.</li> <li>• V delovnem območju imejte delujoč gasilni aparat.</li> </ul>
	<p><b>NEVARNOST ZARADI OGLJIKOVEGA MONOKSIDA</b></p> <p>Izpuh vsebuje strupen ogljikov monoksid, ki je brez barve in vonja. Vdihavanje ogljikovega monoksida lahko povzroči smrt.</p> <ul style="list-style-type: none"> <li>• Ne delajte v zaprtem prostoru.</li> </ul>
	<p><b>NEVARNOST OPEKLIN</b></p> <p>Površine opreme in ogrete tekočine lahko med delovanjem postanejo zelo vroče. Da bi preprečili hude opekline:</p> <ul style="list-style-type: none"> <li>• Ne dotikajte se vročih tekočin ali opreme.</li> </ul>

## Opozorila za elektromotorje/motorje z notranjim zgorevanjem



### OPOZORILO



#### NEVARNOST INJICIRANJA SKOZI KOŽO

Visokotlačni curek lahko v telo vbrizga strupe in povzroči hude telesne poškodbe. Če pride do injiciranja, **takoj poiščite zdravniško pomoč**.



- Pištole ne usmerjajte v ljudi ali živali in jih ne pršite.
- Na izhodno odprtino ne polagajte rok in drugih delov telesa. Puščanja tako ne poskušajte zaustaviti z deli telesa.



- Vedno uporabljajte varovalo za konico šobe. Brez nameščenega varovala za konico šobe ne pršite.



- Uporabljajte konice šobe Graco.

- Pri čiščenju in menjavi konic šobe bodite previdni. Če se konica šobe med pršenjem zamaši, upoštevajte **Postopek za sprostitvev tlaka**, da izključite enoto in sprostite tlak, preden konico šobe odstranite za čiščenje.



- Oprema vzdržuje tlak, ko je napajanje izklopljeno. Ko enota ni pod nadzorom, je ne puščajte pod napetostjo ali tlakom. Sledite postopku za sprostitvev tlaka, ko je oprema brez nadzora ali ni v uporabi in pred servisiranjem, čiščenjem ali odstranjevanjem delov.

- Preverite cevi in dele zaradi morebitnih znakov poškodb. Zamenjajte poškodovane cevi ali dele.

- Ta sistem lahko proizvede tlak 228 bar (22,8 MPa, 3300 psi). Uporabljajte nadomestne dele ali dodatke z nazivnim tlakom najmanj 228 bar (22,8 MPa, 3300 psi).

- Ko ne pršite, vedno aktivirajte zaklep sprožilca. Preverite, ali zaklep sprožilca pravilno deluje.

- Pred upravljanjem enote preverite, ali so vsi priključki varno priklopljeni.

- Seznanite se s postopkom takojšnjega izklopa orodja in izpuščanja tlaka. Temeljito se seznanite s krmilnimi elementi orodja.



## **OPOZORILO**



### **NEVARNOSTI ZARADI NEPRAVILNE UPORABE OPREME**

Nepravilna uporaba lahko povzroči smrt ali hude poškodbe.

- Med barvanjem vedno uporabljajte primerne rokavice, zaščito za oči in dihalni aparat ali masko.
- Opreme ne uporabljajte oziroma ne pršite v bližini otrok. Otrok nikoli ne spustite v bližino opreme.
- Med uporabo orodja se ne stegujte pretirano oziroma ne stojte na nestabilni površini. Vedno stojte trdno in pazite na ravnotežje.
- Ostanite pozorni in glejte, kaj delate.
- Enote ne uporabljajte, ko ste utrujeni ali pod vplivom drog ali alkohola.
- Ne upogibajte ali krivite cevi preveč.
- Cevi ne izpostavljajte višji temperaturi ali tlaku, kot določa podjetje Graco.
- S cevjo ne vlecite ali dvigujte opreme.
- Ne pršite s cevjo, krajšo od 7,62 m (25 ft).
- Opreme ne spreminjajte ali prilagajajte. Spremembe ali prilagajanja lahko razveljavijo potrdila agencij in predstavljajo varnostna tveganja.
- Prepričajte se, da je vsa oprema preizkušena in odobrena za okolje, v katerem jo uporabljate.



### **NEVARNOST ZARADI ALUMINIJASTIH DELOV POD TLAKOM**

Uporaba tekočin, ki niso združljive z aluminijem, v opremi pod tlakom lahko povzroči hude kemične reakcije in razpočenje opreme. Če ne upoštevate tega opozorila, lahko pride do smrti, resnih poškodb ali gromotne škode.

- Ne uporabljajte 1,1,1-trikloroetana, metilenklorida, drugih topil iz halogeniranih ogljikovodikov ali tekočin, ki vsebujejo takšna topila.
- Ne uporabljajte klorovega belila.
- Veliko drugih tekočin lahko vsebuje kemikalije, ki reagirajo z aluminijem. Glede združljivosti se posvetujte s prodajalcem materialov.







### **NEVARNOST ZARADI PREMIČNIH DELOV**

S premičnimi deli se lahko uščipnete ali si odrežete prste in druge dele telesa.

- Izogibajte se premičnim delom.
- Opreme ne upravljajte brez ščitnikov ali pokrovov.
- Oprema, ki je pod tlakom, se lahko nenadno sproži. Pred preverjanjem, premikanjem ali servisiranjem opreme sledite postopku za sprostitvev tlaka in odklopite vse vire napajanja.



## OPOZORILO

 	<b>NEVARNOST ZAPLETANJA</b> Vrteči se deli lahko povzročijo hude poškodbe. <ul style="list-style-type: none"><li>• Izogibajte se premičnim delom.</li><li>• Opreme ne upravljajte brez ščitnikov ali pokrovov.</li><li>• Med upravljanjem opreme ne smete nositi ohlapnih oblačil, nakita ali spuščениh dolgih las.</li><li>• Oprema se lahko zažene brez opozorila. Pred preverjanjem, premikanjem ali servisiranjem opreme sledite postopku za sprostitev tlaka in odklopite vse vire napajanja.</li></ul>
	<b>NEVARNOST ZARADI STRUPENIH TEKOČIN ALI HLAPOV</b> Strupene tekočine ali hlapci lahko pri vdihavanju ali zaužitju povzročijo hude poškodbe ali smrt, če brizgnejo v oči ali na kožo. <ul style="list-style-type: none"><li>• Preberite varnostne liste, da se seznanite s specifičnimi nevarnostmi zaradi tekočin, ki jih uporabljate.</li><li>• Nevarne tekočine shranjujte v odobrenih posodah in jih zavržite skladno z veljavnimi smernicami.</li></ul>
	<b>NEVARNOST ZARADI SUNKA</b> Pištola lahko ob sprožitvi sune nazaj. Če ne stojite trdno, lahko padete in se hudo poškodujete.
	<b>OSEBNA ZAŠČITNA OPREMA</b> Nosite ustrezno zaščitno opremo, ko ste v delovnem območju, da preprečite hude telesne poškodbe, vključno s poškodbami oči, izgubo sluha, opekljinami in vdihavanjem strupenih hlapov. Ta oprema med drugim vključuje: <ul style="list-style-type: none"><li>• zaščitno opremo za oči in zaščito sluha;</li><li>• dihalne aparate, zaščitna oblačila in rokavice, ki jih priporoča proizvajalec tekočin in topil.</li></ul>
	<b>PREDLOG ZAKONA ZVEZNE DRŽAVE KALIFORNIJA ŠT. 65</b> Izpušni plini motorja tega izdelka vsebujejo kemikalije, za katere je v državi Kalifornija znano, da povzročajo raka, motnje pri razvoju zarodkov ali da imajo druge škodljive posledice za razmnoževanje. Ta izdelek vsebuje eno ali več kemikalij, za katere je v zvezni državi Kalifornija znano, da povzročajo raka, motnje pri razvoju zarodkov in druge škodljive posledice za razmnoževanje. Po uporabi si umijte roke.

## Identifikacija sestavnih delov

Standardni modeli (EH/GH230, 300 HD)

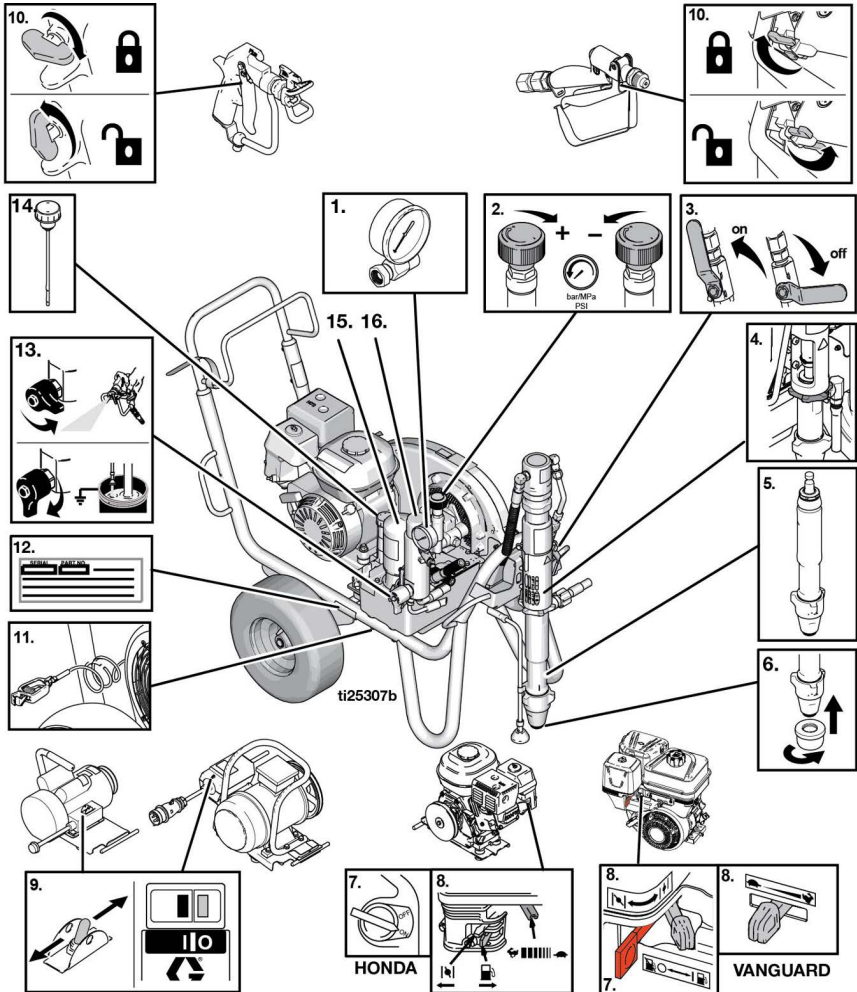

1	Merilnik tlaka
2	Nadzor tlaka
3	Ventil hidravlične črpalke
4	Navit priključek črpalke
5	Dozirna črpalka
6	Vstopno cedilo
7	Stikalo za vklop/izklop motorja
8	Krmilni elementi motorja

9	Stikalo za vklop/izklop elektromotorja
10	Zaklep sprožilca pištole
11	Ozemljitvena sponka
12	Ploščica s serijsko številko
13	Polnilni/izpustni ventil
14	Merilna palica/pokrovček za hidravlično olje
15	Filter hidravličnega olja
16	Filter za barvo

# Identifikacija sestavnih delov

## Modeli ProContractor (EH/GH230, 300 HD)

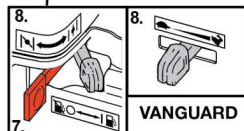
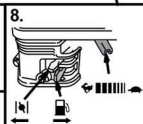
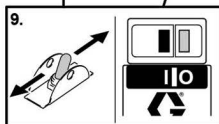
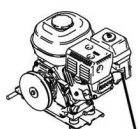
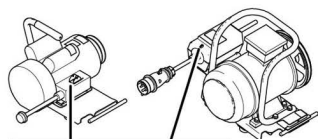
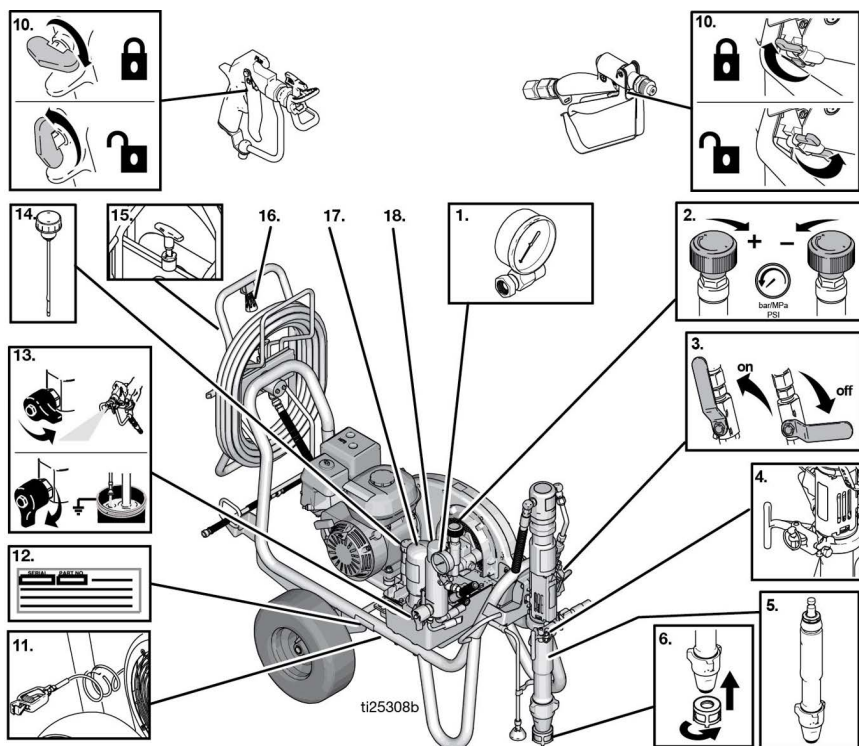

1	Merilnik tlaka
2	Nadzor tlaka
3	Ventil hidravlične črpalke
4	ProConnect
5	Dozirná črpalka
6	Vstopno cedilo
7	Stikalo za vklop/izklop motorja
8	Krmiilni elementi motorja
9	Stikalo za vklop/izklop elektromotorja
10	Zaklep sprožilca pištole

11	Ozemljitvena sponka
12	Ploščica s serijsko številko
13	Polnilni/izpustni ventil
14	Merilna palica/pokrovček za hidravlično olje
15	Zaklep koluta za cev
16	Ročaj koluta za cev
17	Filter hidravličnega olja
18	Filter za barvo

# Identifikacija sestavnih delov

## Model ProContractor (DH230 HD)

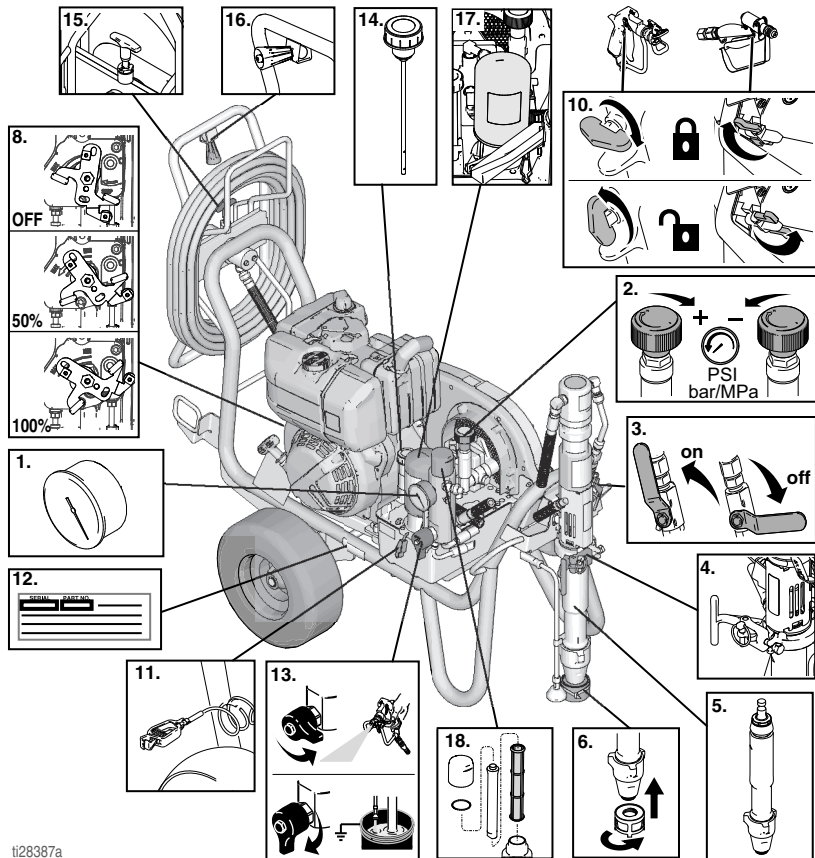



ti28387a

1	Merilnik tlaka
2	Nadzor tlaka
3	Ventil hidravlične črpalke
4	ProConnect
5	Dozirna črpalka
6	Vstopno cedilo
8	Krmilni elementi motorja
10	Zaklep sprožilca pištole

11	Ozemljitvena sponka
12	Ploščica s serijsko številko
13	Polnilni/izpustni ventil
14	Merilna palica/pokrovček za hidravlično olje
15	Zaklep koluta za cev
16	Ročaj koluta za cev
17	Filter hidravličnega olja
18	Filter za barvo

## Ozemljitev

### Postopek ozemljitve za bencinski motor

				
<p>Oprema mora biti ozemljena, da zmanjšate tveganje statične elektrike. Statično iskrenje lahko povzroči vžig ali eksplozijo hlapov. Ozemljitev predstavlja ubežno žico za električni tok.</p>				

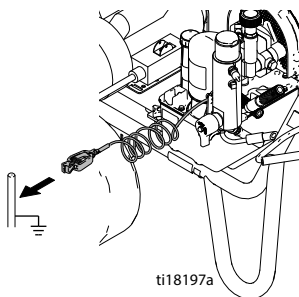

**Za ozemljitev razpršilnika:** Pritrdite ozemljitveno sponko razpršilnika na ozemljitev.

**Cevi za tekočino in zrak:** Uporabljajte samo električno prevodne cevi največje dolžine 150 m (500 ft.), da zagotovite neprekinjenost ozemljitve. Preverite električno upornost cevi. Če skupna upornost na ozemljitev preseže 29 megaohmov, takoj zamenjajte cev.

**Pršilna pištola:** Ozemljite s priklopom na pravilno ozemljeno cev za tekočino in črpalke.

### Postopek ozemljitve za elektromotor

	<b>NEVARNOST</b>
<b>VISOKA NAPETOST – NEVARNOST ELEKTRIČNEGA UDARA</b>	
<p>Ta oprema uporablja visokonapetostno napajanje. Nepravilen stik z visokonapetostno opremo bo povzročil smrt ali resne poškodbe.</p>	
<ul style="list-style-type: none"><li>• Izklopite ali odklopite napajalni kabel pred servisiranjem opreme.</li><li>• Opremo morate ozemljiti. Priklopite jo samo na ozemljene vtičnice.</li><li>• Uporabljajte samo 3-žilne podaljške za modele 240V in enofazne modele.</li><li>• Uporabljajte samo 5-žilne podaljške za modele 400 V AC in trifazne modele.</li><li>• Prepričajte se, da so ozemljitvene nožice na napajalnih in podaljševalnih kablih nepoškodovane.</li><li>• Ne izpostavljajte dežju. Hranite v zaprtem prostoru.</li><li>• Vso električno napeljavo mora izvesti kvalificiran električar in mora biti skladna z lokalnimi predpisi.</li></ul>	

Kabel razpršilnika vključuje ozemljitveno žico z ustreznim ozemljitvenim kontaktom.

Če uporabljate elektromotor, morate vtič vtakniti v vtičnico, ki je pravilno nameščena in ozemljena skladno z lokalnimi predpisi.

Ne spreminjajte priloženega vtiča; če ne gre v vtičnico, naj kvalificiran električar namesti pravo vtičnico.

## Zahteve za napajanje

- Enote 110–120 V zahtevajo 100–120 VAC, 50/60 Hz, 15 A, 1 faza.
- Enote z 230 V zahtevajo 230 VAC, 50/60 Hz, 16 A, 1 faza.
- Enote 380–400 V zahtevajo uporabo električnega priključka 400 VAC, 50 Hz, 16 A, 3 faze, 3P+N+E, 6H
- Za upravljanje razpršilnika EH300DI (24W965) mora biti generator dimenzioniran za (najmanj) 15 kW izhodne moči.

## Podaljški

Uporabljajte podaljšek z nepoškodovanim ozemljitvenim kontaktom. Če potrebujete podaljšek, uporabite 3-žilni podaljšek preseka najmanj 12 AWG (2,5 mm<sup>2</sup>).

**OPOMBA:** Daljši podaljški ali podaljški z manjšim presekom lahko zmanjšajo zmogljivost pršilnika.

## Ozemljitev vedra

Pri splakanju so uporabljena vedra za topila: upoštevajte lokalne predpise. Uporabljajte samo prevodna kovinska vedra, ki jih postavite na ozemljeno površino. Ne postavljajte vedra na neprevodno površino, kot je papir ali karton, saj to prekine ozemljitev.



ti25360a

**Vedno ozemljite kovinsko vedro:** priključite ozemljitveno žico na vedro. En konec povežite z vedrom, drugega pa z ozemljitvijo, kot je cev za vodo.

**Za ohranitev ozemljitvene prevodnosti pri izpiranju razpršilnika ali sproščanju tlaka:** kovinski del pršilne pištole držite trdno ob robu ozemljenega kovinskega vedra, nato sprožite pištolo.

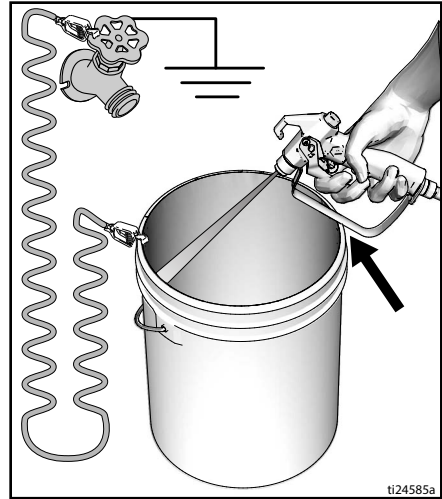

ti24585a

## Zaščita napeljave

Razpršilnike priklopite samo na napeljavo, ki ima ustrezno dimenzioniran prekinjevalnik toka in/ali varovalke (za napajalne zahteve glejte poglavje **Tehnični podatki**, strani 60–63).

## Priprava

### Zamenjava motorja ali elektromotorja

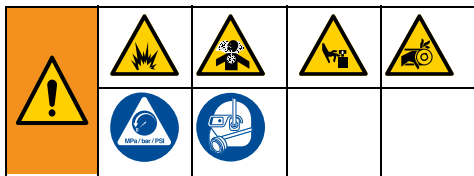

1. Izklopite elektromotor in odklopite motor ali ga obrnite v položaj IZKLOP/ZAUSTAVITEV. Odvijte gumb varovala jermena in sponko motorja. Izvedite **postopek za sprostitvev tlaka**, stran 15.

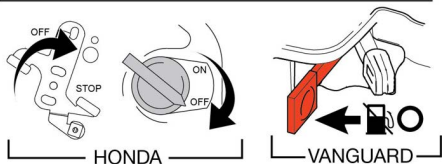
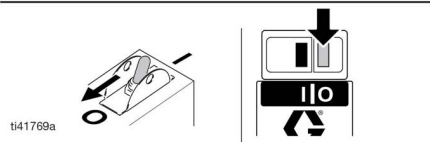
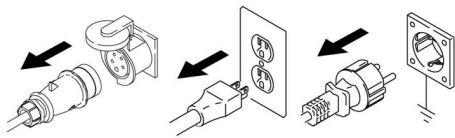

2. Dvignite ščitnik jermena. Odstranite jermen. Nagnite motor in ga odstranite.

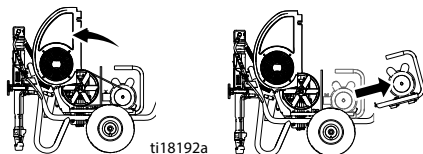

3. Nagnite motor. Namestite motor. Namestite jermen. Spustite ščitnik jermena.

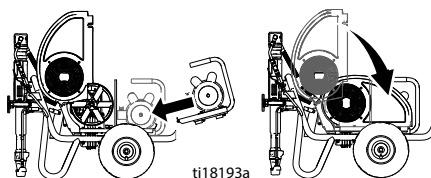

4. Zavrtite sponko motorja. Zategnite gumb sponke motorja in ščitnika jermena.

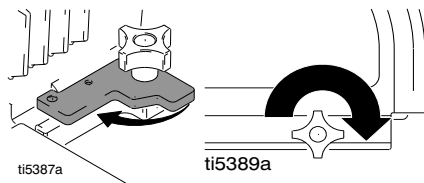



## Celotna priprava

1. **Vsi razpršilniki razen ProContractor:**  
Pritrdite ustrezno visokotlačno cev Graco na razpršilnik.

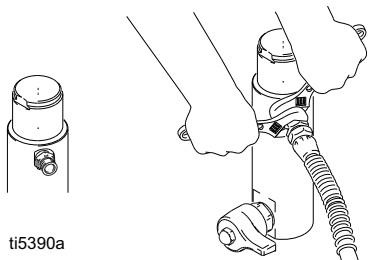

2. Namestite cev na pršilno pištolo in jo dobro zategnite.

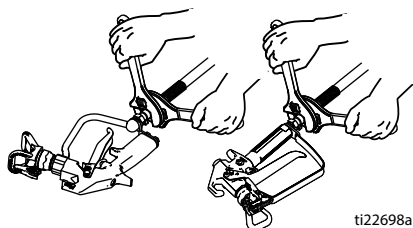

3. Aktivirajte zaklep sprožilca pištole.

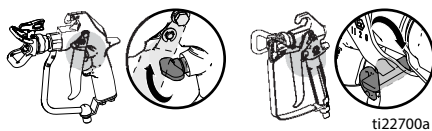

4. Odstranite varovalo konice.

5. **Standardna serija:** Privijte vstopno cedilo na dno sesalne cevi in dobro zategnite z roko.

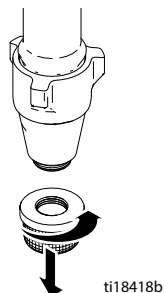

6. Ko pršite teksturo, odstranite vstopno cedilo in mrežico filtra.

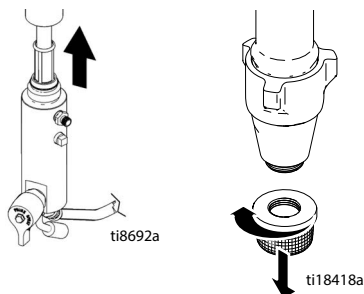

7. Napolnite tesnilno matico grla s TSL, da preprečite prehitro obrabo tesnila. To storite vsakič, ko pršite.

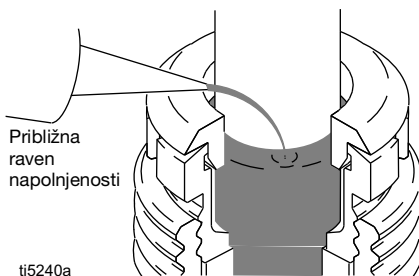

# Priprava

8. Preverite raven motornega olja.

## BENCINSKI MOTOR

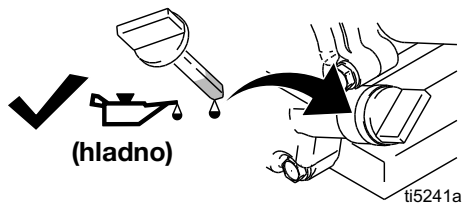

## DIZELSKI MOTOR

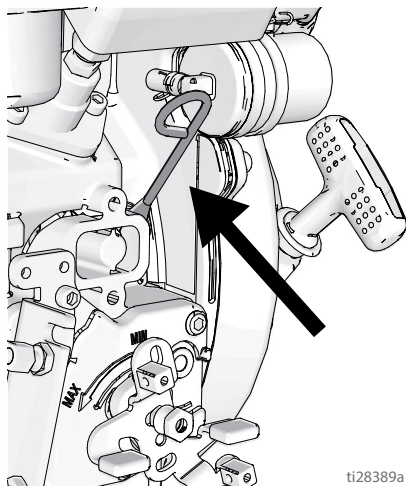

9. Napolnite posodo za gorivo.

## BENCINSKI MOTOR

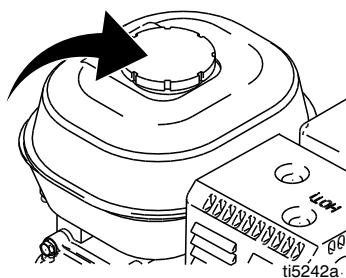

## DIZELSKI MOTOR

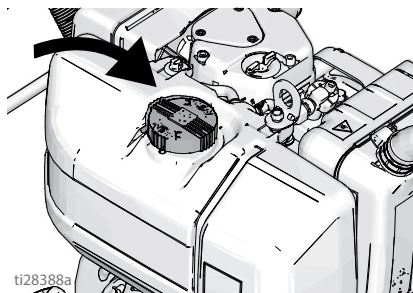

10. Preverite nivo hidravličnega olja. Glejte stran 29 za specifikacije hidravličnega olja. Dolijte hidravlično olje po potrebi, dokler nivo ni med oznako MIN in MAX (varen razpon, ko je olje hladno). Prostornina rezervoarja za hidravlično olje je 4,75 litra (pet kvartov).



11. Pritrdite ozemljitveno sponko razpršilnika na ozemljitev.

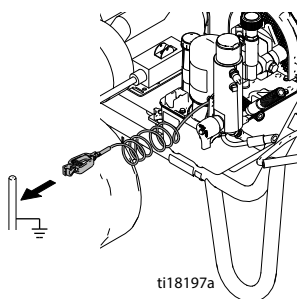

## Postopek za sprostitvev tlaka



Če vidite ta simbol, upoštevajte **Postopek za sprostitvev tlaka.**

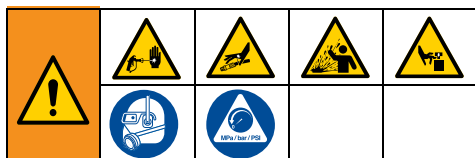

Oprema ostane pod tlakom, dokler tlaka ročno ne sprostite. Da bi preprečili hude poškodbe zaradi tekočine pod tlakom, kot je injiciranje skozi kožo, brizganje tekočine in premikajoči se deli, upoštevajte **postopek za sprostitvev tlaka**, ko prenehate s pršenjem in pred začetkom čiščenja, preverjanja ali servisiranja opreme.

1. Aktivirajte zaklep sprožilca.
  2. **IZKLOPITE** razpršilnik:
    - Stikalo za VKLOP/IZKLOP na bencinskem motorju ali elektromotorju premaknite na IZKLOP (OFF). Pri modelih Vanguard obrnite raven goriva v položaj za IZKLOP (OFF).
- ALI
- Premaknite ročico dizelske dušilne lopute v položaj STOP (USTAVITEV).
- ALI
- Izklopite napajalni kabel elektromotorja.

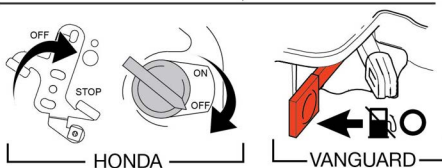
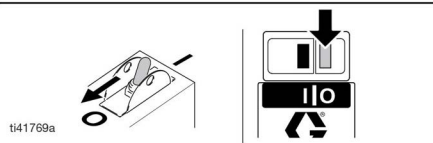
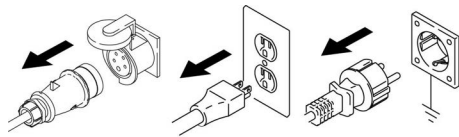

3. Ventil črpalke premaknite na OFF (IZKLOP) in gumb za nadzor tlaka obrnite v obratno smeri vrtenja urinega kazalca do najnižje nastavitve.
4. Deaktivirajte zaklep sprožilca. Kovinski del pištole držite trdno na strani ozemljenega kovinskega vedra in sprožite pištole, da sprostite tlak.
5. Aktivirajte zaklep sprožilca pištole.
6. Obrnite polnilni ventil navzdol v položaj DRAIN (izpust). Polnilni ventil pustite odprt, dokler ne boste pripravljeni na ponovno pršenje.
7. Če mislite, da je pršilna konica ali cev zamašena ali da tlak ni bil popolnoma sproščen:
  - a. ZELO POČASI odvijte zadrževalno matico varovala konice ali spojko na koncu cevi, da postopoma sprostite tlak.
  - b. Popolnoma odvijte matico ali spojko.
  - c. Odmašite cev ali konico.

# Zagon (modeli z notranjim zgorevanjem)

## Zagon (modeli z notranjim zgorevanjem)



1. Postavite dozirno črpalko v ozemljeno kovinsko vedro, ki je delno napolnjeno s tekočino za izpiranje. Ozemljitveno žico priključite na vedro in na ozemljitev.

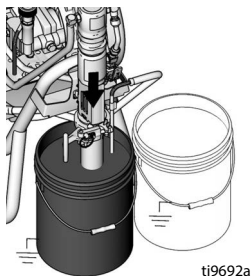

2. Obrnite polnilni ventil navzdol v položaj DRAIN (izpust). Nadzor tlaka obrnite v nasprotni smeri urnega kazalca do najnižjega tlaka.



3. Ventil hidravlične črpalke nastavite na OFF (IZKLOP).

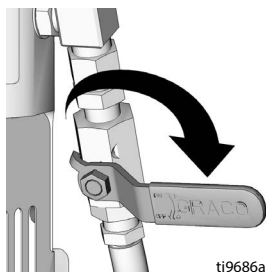

4. Zaženite bencinski motor, glejte korak 5. Zaženite dizelski motor, glejte korak 6.
5. Zagon bencinskega motorja:
  - a. Ventil za gorivo premaknite v odprti položaj.

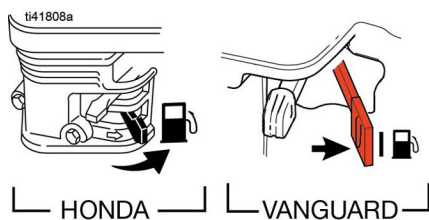

- b. Dušilno loputo premaknite v zaprti položaj.

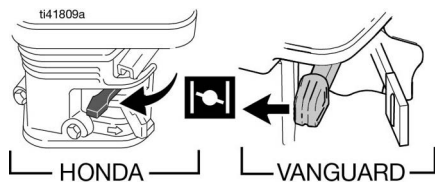

- c. Plin nastavite na polno.

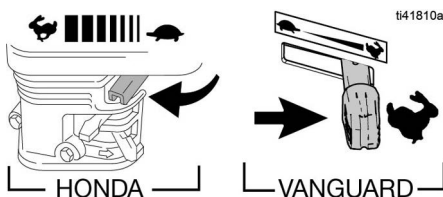

- d. Stikalo za motor nastavite na ON (VŽIG).

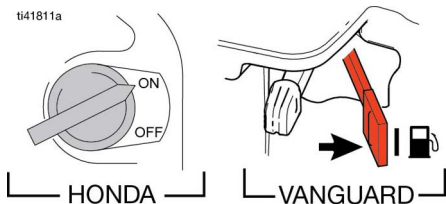

# Zagon (modeli z notranjim zgorevanjem)

e. Povlecite vrvico zaganjalnika.

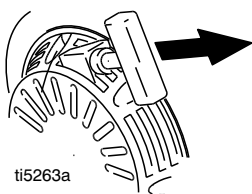

f. Ko se motor zažene, premaknite dušilno loputo v odprti položaj.

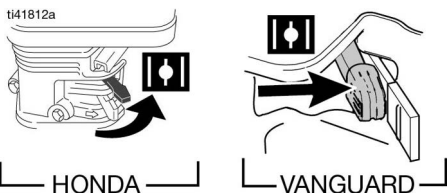

g. Plin nastavite na zeleno raven.

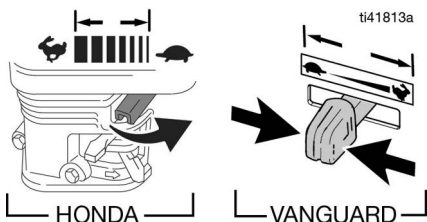

6. Zagon dizelskega motorja:

a. Premaknite ročico dušilne lopute v položaj MIN.

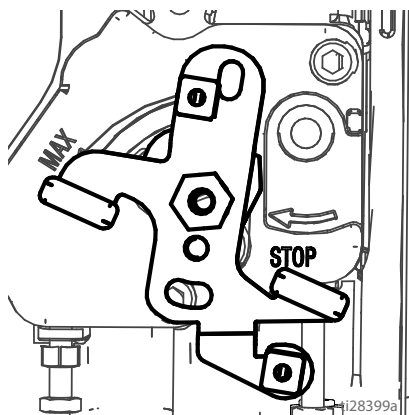

b. Primate ročaj vrvice zaganjalnika. Nežno povlecite vrvico in jo izvlecite do konca, ki je označen z RDEČO oznako.

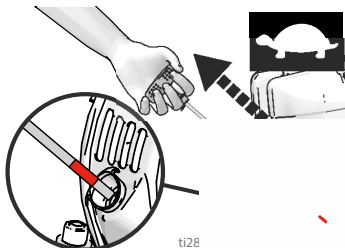

c. Ne spuščajte ročaja vrvice zaganjalnika in pustite, da se popolnoma navije.

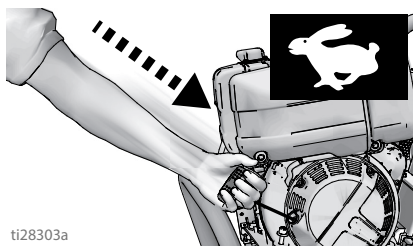

d. Zaženite motor tako, da vrvico povlečete s čvrstim in enakomernim potegom.

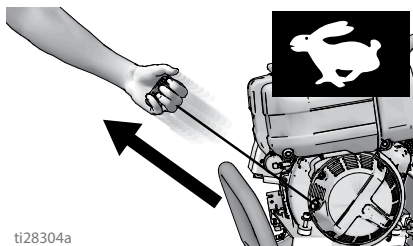

e. Po zagonu motorja premaknite ročico dušilne lopute v položaj MAX (popolnoma odprta dušilna loputa).

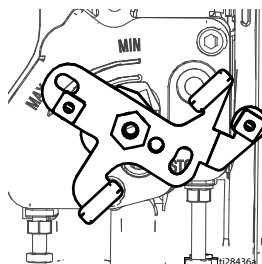

# Zagon (modeli z notranjim zgorevanjem)

7. Nastavite ventil hidravlične črpalke na ON (VKLOP) (hidravlični motor je zdaj aktiven).

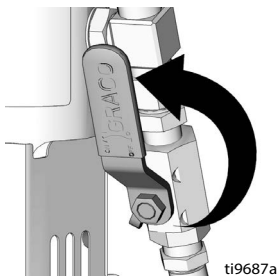

8. Povečajte tlak toliko, da zaženete hidravlični motor, in pustite, da tekočina 15 sekund kroži; zmanjšajte tlak in obrnite polnilni ventil v vodoravni položaj.

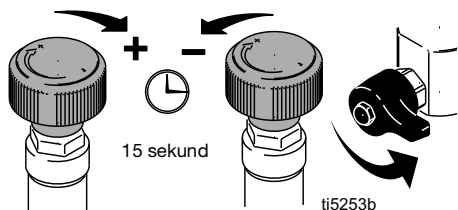

9. Odklopite zaklep sprožilca pršilne pištole.

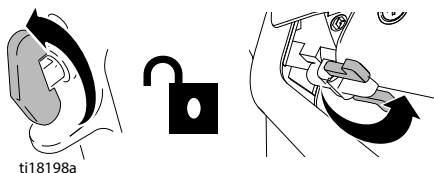

10. Pištolo držite ob ozemljeno kovinsko vedro za izpiranje. Sprožite pištolo in počasi zvišujte tlak tekočine, dokler ne začne črpalka delovati mirno. Sprostite sprožilec in dovolite, da se v razpršilniku vzpostavi tlak. Aktivirajte zaklep sprožilca.



Visokotlačni curek lahko v telo vbrzga strupe in povzroči hude telesne poškodbe. Puščanja ne zaustavljajte z roko ali krpo.

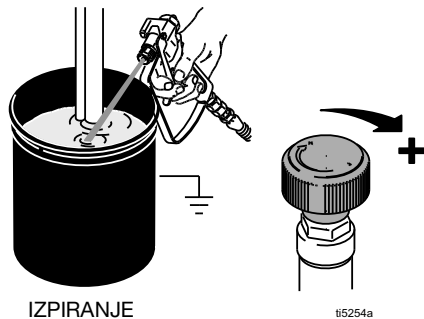

11. Preverite puščanje. Če pride do uhajanja, takoj **IZKLOPITE** razpršilnik. Izvedite **postopek za sprostitve tlaka**, stran 15. Zategnite puščajoče spojke. Ponovite korake 2-8 postopka za **zagon**. Če nikjer ne uhaja, še naprej sprožajte pištolo, dokler se sistem temeljito ne izpere.

12. V vedro z barvo postavite sifonsko cev.

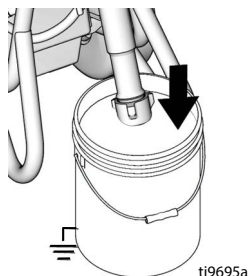

13. Pištolo ponovno sprožajte v vedro s tekočino za izpiranje, dokler ne začne pršiti barve.

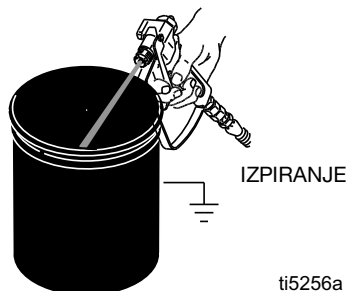

14. Sestavite šobo in varovalo, glejte stran 24.

## Zagon (električni modeli)

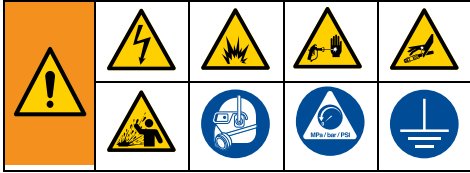

1. Postavite dozirno črpalko v ozemljeno kovinsko vedro, ki je delno napolnjeno s tekočino za izpiranje. Ozemljitveno žico priključite na vedro in na ozemljitev.

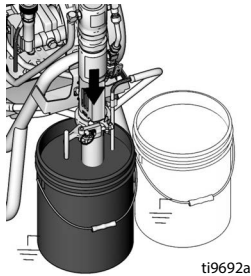

2. Polnilni ventil obrnite navzdol. Nadzor tlaka obrnite v nasprotni smeri urnega kazalca do najnižjega tlaka.

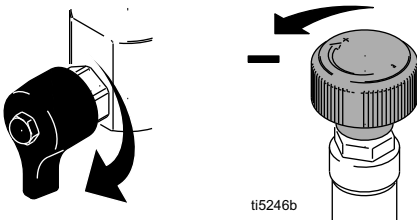

3. Ventil hidravlične črpalke nastavite na OFF (IZKLOP).

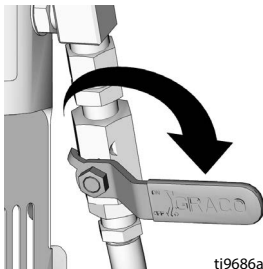

4. Vtaknite kabel v vtičnico.

**Za trifazne električne motorje:** Če rdeča lučka za zaporedje faz sveti ali utripa, iztaknite vtič iz vtičnice in obrnite vijak za zaporedje faz za 180°.

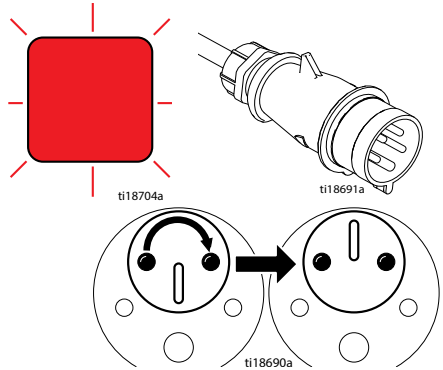

5. VKLOPITE motor.

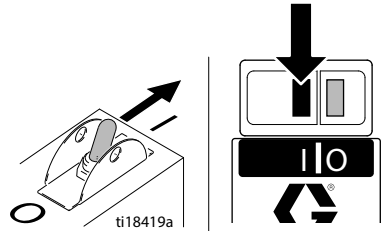

6. Nastavite ventil hidravlične črpalke na ON (VKLOP) (hidravlični motor je zdaj aktiven).

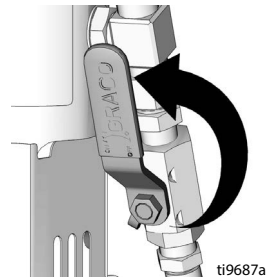

# Zagon (električni modeli)

7. Povečajte tlak toliko, da zaženete hidravlični motor, in pustite, da tekočina 15 sekund kroži; zmanjšajte tlak in obrnite polnilni ventil v vodoravni položaj.

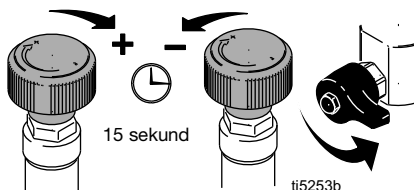

8. ODSTRANITE varovalo sprožilca pršilne pištole.

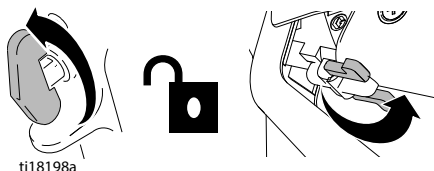

9. Pištolo držite ob ozemljeno kovinsko vedro za izpiranje. Sprožite pištolo in počasi zvišujte tlak tekočine, dokler ne začne črpalka delovati mirno.

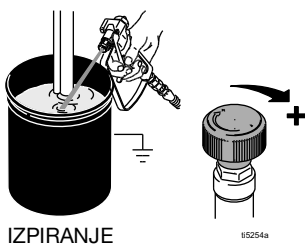

Visokotlačni curek lahko v telo vbrzga strupe in povzroči hude telesne poškodbe. Puščanja ne zaustavljajte z roko ali krpo.				

10. Preglejte spojke zaradi morebitnih uhajanj. Če pride do uhajanja, takoj **IZKLOPITE** razpršilnik. Izvedite **postopek za sprostitvev tlaka**, stran 15. Zategnite puščajoče spojke. Ponovite korake 2-8 postopka za **zagon**. Če nikjer ne uhaja, še naprej sprožajte pištolo, dokler se sistem temeljito ne izpere.
11. Postavite dozirno črpalko v vedro z barvo.

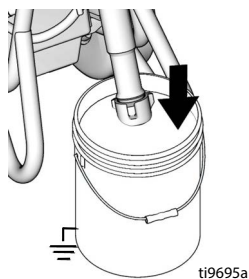

12. Pištolo ponovno sprožajte v vedro s tekočino za izpiranje, dokler ne začne pršiti barve.

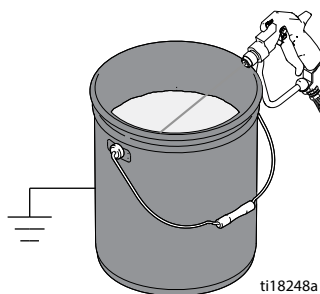

13. Sestavite šobo in varovalo, glejte stran 24.



# Pršenje

## Sestav konice Switch Tip™ in varovala



1. Izvedite **postopek za sprostitve tlaka**, stran 15.
2. Aktivirajte zaklep sprožilca pištole. Vstavite konico Switch Tip. Vstaviti ležišče in OneSeal™.

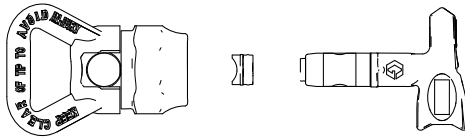

ti13023a

3. Vstavite konico Switch Tip in obrnite naprej.

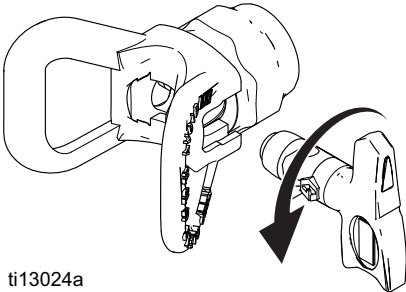

ti13024a

4. Privijte sestav v pištolo. Zategnite.

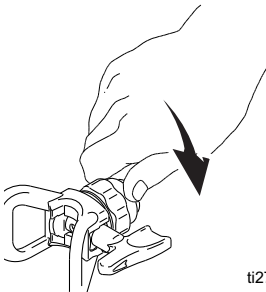

ti2710a

## Pršenje

1. Napršite testni vzorec. Povečajte tlak, da odstranite močne robove. Uporabite manjšo velikost konice, če nastavev tlaka ne odstrani močnih robov.

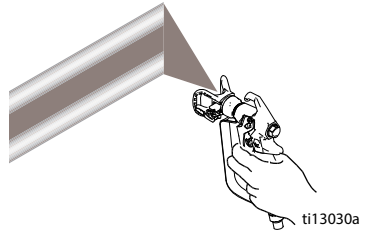

ti13030a

2. Držite pištolo pravokotno, 25–30 cm (10–12 in.) od površine. Pršite naprej in nazaj. Prekrivanje naj bo 50-odstotno. Sprožite pištolo po premikanju in spustite, preden zaustavite.

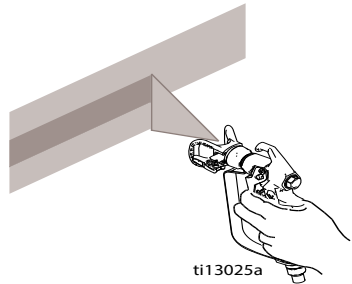

ti13025a

## Čiščenje zamašenih konic



1. Sprostite sprožilec, aktivirajte zaklep sprožilca. Obrnite konico Switch Tip. Deaktivirajte zaklep sprožilca. Sprožite pištolo, da sprostite zamašek.

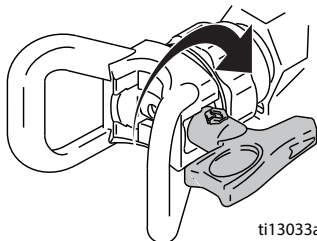

2. Aktivirajte zaklep sprožilca. Vrnite konico Switch Tip v prvotni položaj. Deaktivirajte zaklep sprožilca in nadaljujte s pršenjem.

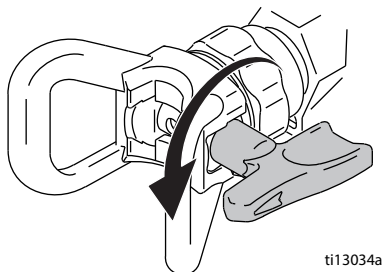

## Kolut za cev (Samo modeli ProContractor)



Med navijanjem cevi držite glavo stran od koluta cevi, da preprečite poškodbe.

1. Prepričajte se, da je cev napeljana skozi vodilo cevi.

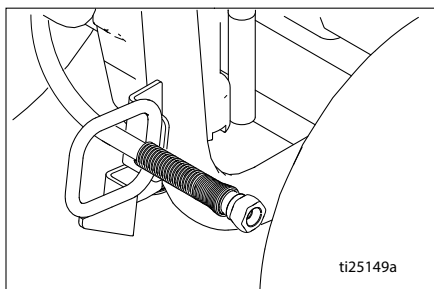

2. Dvignite in obrnite zaporo osi 90°, da odklenete kolut za cev. Potegnite cev, da jo odstranite s koluta za cev.

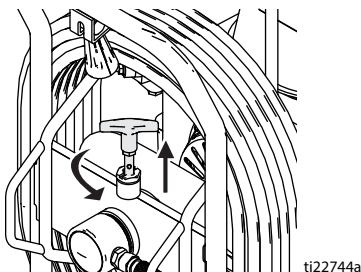

3. Potegnite ročaj koluta navzgor in ga zavrtite v smeri urnega kazalca, da navijete cev.

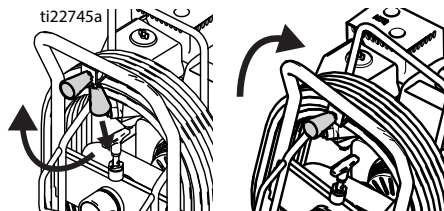

4. **OPOMBA:** Kolut cevi lahko zaklenete v dva položaja: Uporaba in skladiščenje.

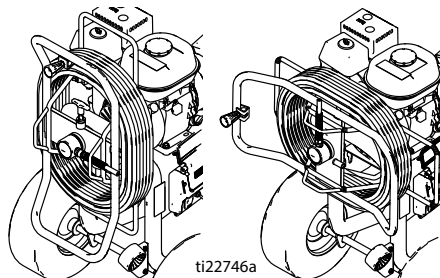

## Čiščenje



1. Izvedite **postopek za sprostitve tlaka**, stran 15.
2. Odstranite varovalo in konic SwitchTip.

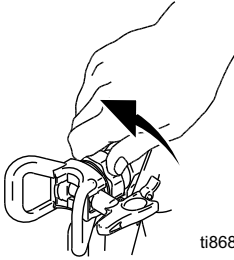

ti8687a

3. Dozirno črpalko odstranite iz barve in jo potopite v tekočino za izpiranje. Za barve na vodni osnovi uporabite vodo, za oljne pa mineralni špirit.

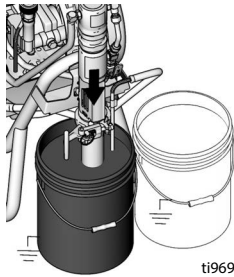

ti9692a

4. Stikalo motorja premaknite na VKLOP (ON) ali VKLOPITE motor in ga zaženite. Ventil hidravlične črpalke obrnite v položaj ON (VKLOP). Obrnite polnilni ventil naprej v položaj SPRAY (pršenje).

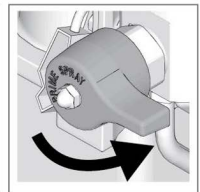
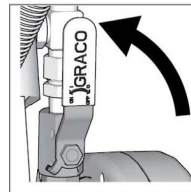
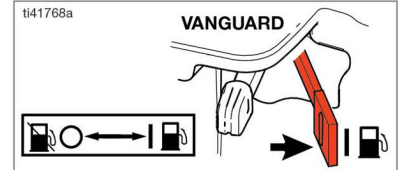
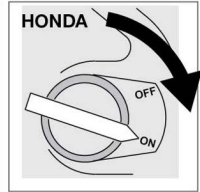
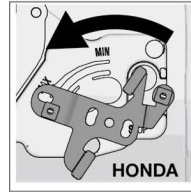
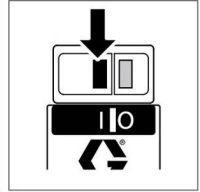
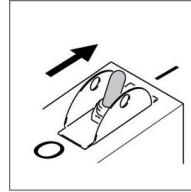

5. Pištolo držite ob vedru. Deaktivirajte zaklep sprožilca. Nadzor tlaka obračajte navzgor, dokler motor ne požene črpalke. Pištolo sprožite, dokler ne začne pršiti tekočine za izpiranje.

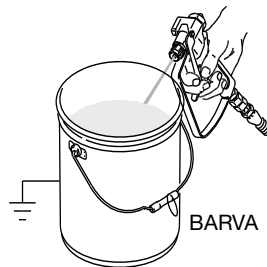

BARVA

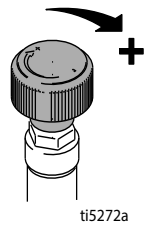

ti5272a

# Čiščenje

6. Pištolo usmerite v vedro za izpiranje in jo držite ob njem ter jo sprožite, da temeljito izperete sistem. Sprostite sprožiliec in aktivirajte zaklep sprožilca.

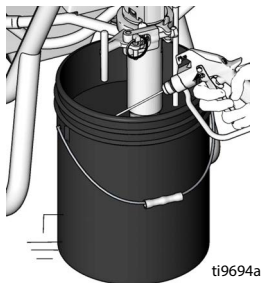

7. Medtem ko sprožate pištolo, obrnite polnilni ventil navzdol. Nato sprostite sprožiliec pištole. Pustite, da tekočina za izpiranje kroži, dokler tekočina, ki izhaja iz odtočne cevi, ni bistra.

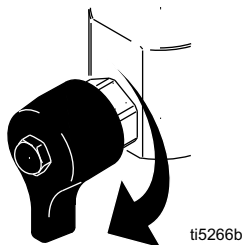

8. Dozirno črpalko dvignite nad tekočino za izpiranje, razpršilnik pa naj deluje od 15 do 30 sekund, da izpustite tekočino. Ventil hidravlične črpalke zasučite na OFF (IZKLOP). Motor IZKLOPITE ali IZKLOPITE elektromotor in ga odklopite.

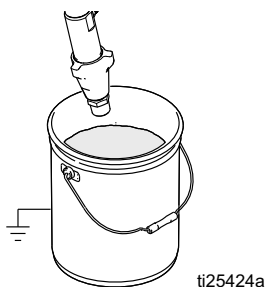

9. Aktivirajte zaklep sprožilca. Odstranite filtre s pištole in razpršilnika, če so nameščeni. Očistite in preglejte. Namestite filter.

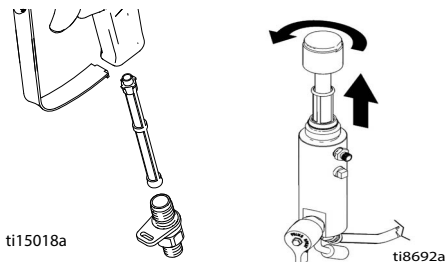

10. Odvijte in odstranite vstopno cedilo. Po potrebi očistite in zamenjajte cedilo.

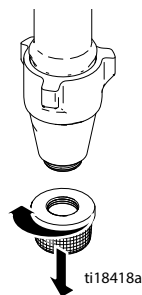

11. Če izpirate z vodo, ponovno izperite z mineralnim špiritom ali zaščito za črpalke Pump Armor in zaščitni nanos pustite v stroju, da preprečite zmrzovanje ali rjavenje.
12. Razpršilnik, cev in pištolo obrišite s krpo, pomočeno v vodo ali mineralni špirit.

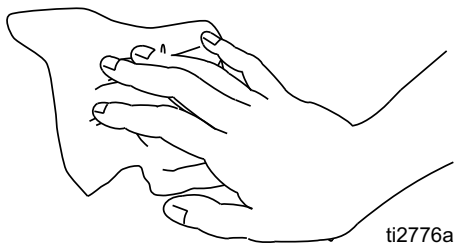

# Vzdrževanje

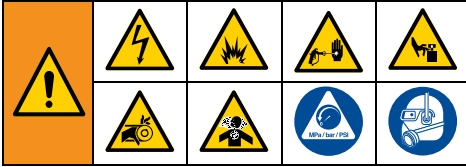

**OPOMBA:** Za podrobnejše informacije o vzdrževanju motorja in specifikacijah glejte priložen ločen Priročnik za uporabo motorjev Honda ali Kohler.

**DNEVNO:** Preverite raven motornega olja in po potrebi dolijte.

**DNEVNO:** Preverite raven hidravličnega olja in ga po potrebi dolijte.

**DNEVNO:** Preverite, ali je cev obrabljena ali poškodovana.

**DNEVNO:** Preverite, ali zaklep sprožilca pištole pravilno deluje.

**DNEVNO:** Preverite, ali polnilni/izpustni ventil pravilno deluje.

**DNEVNO:** Preverite in napolnite rezervoar za gorivo.

**DNEVNO:** Preverite, ali dozirna črpalka tesni.

**DNEVNO:** Preverite nivo tesnilne tekočine vratu (TSL) v tesnilni matici dozirne črpalke. Po potrebi matico napolnite. TSL naj bo vedno v matici, da preprečite kopičenje tekočine na batnici, prezgodnjo obrabo tesnil in korozijo črpalke.

**BENCINSKI MOTOR, PO PRVIH 20 URAH DELOVANJA:** Odtočite motorno olje in dolijte čisto olje. Za ustrezen razred olja glejte Priročnik za uporabo motorjev Honda ali Vanguard.

## DIZELSKI MOTOR, PO PRVIH 50 URAH

**DELOVANJA:** Odtočite motorno olje in dolijte čisto olje. Zamenjajte oljni filter. Za ustrezen razred olja glejte Priročnik za uporabo motorjev Kohler.

**TEDENSKO:** Odstranite pokrov zračnega filtra in očistite element. Po potrebi element zamenjajte. Če delate v izjemno prašnem okolju: preverite filter vsak dan in ga zamenjajte, če je treba.

Nadomestne elemente lahko kupite pri lokalnem zastopniku za motorje HONDA/Kohler/Vanguard.

**TEDENSKO/DNEVNO:** Odstranite morebitne ostanke ali medij iz hidravlične batnice.

**PO VSAKIH 100 URAH DELOVANJA:** Zamenjajte olje motorja. Za ustrežno viskoznost olja glejte Priročnik za uporabo motorjev Honda ali Vanguard.

## DIZELSKI MOTOR, PO VSAKIH 250 URAH

**DELOVANJA:** Odtočite motorno olje in dolijte čisto olje. Zamenjajte oljni filter. Za ustrezen razred olja glejte Priročnik za uporabo motorjev Kohler.

**POLLETNO:** Preverite obrabo jermena. Po potrebi zamenjajte.

**LETNO ALI VSAKIH 2000 UR:** Zamenjajte jermen. Hidravlično olje zamenjajte s hidravličnim oljem Mobil SHC 526 ali drugim hidravličnim oljem visoke kakovosti in razredom viskoznosti 68 v skladu s standardom ISO. Zamenjajte filter hidravličnega olja 246173.

**VŽIGALNA SVEČKA:** Uporabite le svečko BPR6ES (NGK) ali W20EPR-U (NIPPONDENSO). Svečka naj ima 0,7 do 0,8 mm vrzeli (0,028 za 0,031 palca). Svečko odstranite in namestite s pomočjo ključa za svečko.

## Zamenjava hidravličnega olja/filtra

1. Pod razpršilnik postavite zbiralno posodo ali krpe, da preprečite iztekajoče hidravlično olje.
2. Odstranite izpustni čep (2). Pustite, da hidravlično olje odteče.
3. Počasi odvijte filter (227) – olje steče v utor in izteče.
4. Odstranite in zamenjajte kroglo (216), vzmet (217) in zadrževalnik (215).

5. Namestite izpustni čep (2) in filter olja (227). Filter olja zategnite za dodatna 3/4 obrata po tem, ko tesnilo pride v stik z ležiščem.
6. Rezervoar za olje napolnite s 4,75 litri (pet kvartov) hidravličnega olja. Glejte stran 29 za specifikacije hidravličnega olja.
7. Preverite nivo olja.

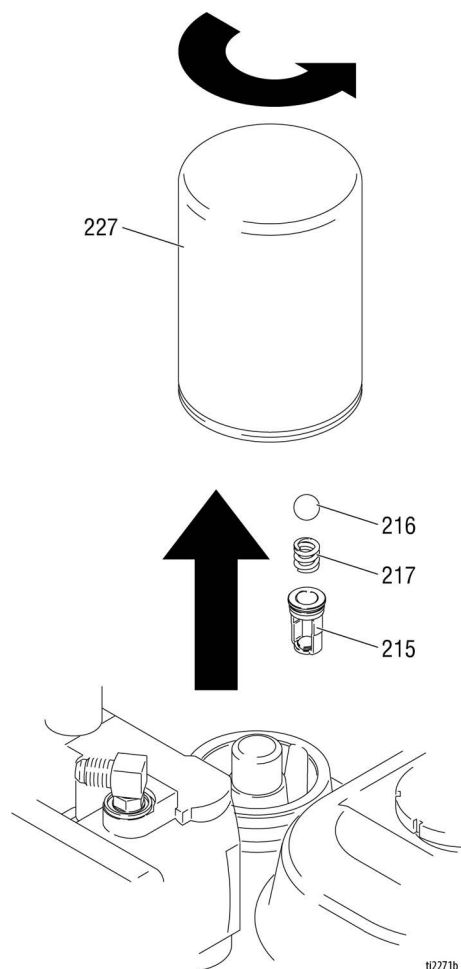

t2271b

## Odpravljanje težav



Težava	Vzrok	Rešitev
Motor na notranje zgorevanje močno vleče (noče se zagnati)	Hidravlični tlak je previsok	Gumb za hidravlični tlak obrnite v obratno smer urnega kazalca na najnižjo raven
Bencinski motor se ne zažene	Stikalo v položaju OFF (izklop), premalo olja, premalo bencina	Poglejte si priročnik motorja
	Ventil za zaporo goriva je zaprt	Odprite ventil za zaporo goriva
Bencinski motor ne deluje pravilno	Okvarjen motor	Poglejte si priročnik motorja
	Nadmorska višina	Oglejte si komplet za popravilo motorja, 4,0 HP – 288678 / 5,5 HP – 248943 / 6/5 HP – 248944 / 9,0 HP – 248945
Dizelski motor se ne zažene	Ni goriva Napačno krmiljenje začetka vbrizgavanja, izrabljeni obročki ali zatikanje.	Glejte si priročnike za motorje
Dizelski motor ne deluje pravilno	Okvarjen motor	Glejte si priročnike za motorje
	Slaba kakovost goriva	Izpraznite rezervoar za gorivo in zamenjajte gorivo s kakovostnim čistim gorivom
Motor na notranje zgorevanje deluje, dozirna črpalka pa ne deluje	Ventil hidravlične črpalke je nastavljen na OFF (izklop)	Ventil hidravlične črpalke nastavite na ON (VKLOP)
	Prenizka nastavev tlaka	Povečajte tlak, stran 18
	Izhodni filter dozirne črpalke (če se uporablja) je umazan ali zamašen	Očistite filter
	Konica ali filter konice (če ga uporabljate) je zamašen	Odstranite konico in/ali filter in jo očistite
	Prenizka raven hidravlične tekočine	Izklopite razpršilnik. Dolijte tekočino*. Glejte stran 16
	Obrabljen ali poškodovan ali odstranjen jermen	Zamenjajte.
	Hidravlična črpalka je obrabljena ali poškodovana	Razpršilnik odnesite na popravilo k distributerju podjetja Graco
	Zaradi posušene barve se je zataknila batnica črpalke	Servisirajte črpalko. Oglejte si priročnik 334654
Hidravlični motor se ne premakne	Ventil črpalke nastavite na OFF (IZKLOP). Zmanjšajte tlak. UGASNITE motor. Batnico premikajte navzgor ali navzdol, dokler se hidravlični motor ne premakne.	
Dozirna črpalka deluje, a učinek pri hodu bata navzgor je nizek	Kroglica batnice ne nalega pravilno	Opravite servis krogle batnice. Oglejte si priročnik 334654
	Tesnila bata so obrabljena ali poškodovana	Zamenjajte tesnila. Oglejte si priročnik 334654

# Odpravljanje težav

Težava	Vzrok	Rešitev
Dozima črpalka deluje, a učinek pri hodu bata navzdol in/ali obeh hodih bata je nizek	Tesnila bata so obrabljena ali poškodovana	Zatesnite tesnilno matico ali zamenjajte tesnila. Oglejte si priročnik 334654
	Kroglica dovodnega ventila ne nalega pravilno	Opravite servis kroglice dovodnega ventila. Oglejte si priročnik 334654
	Uhajanje zraka iz sesalne cevi	
	Filter hidravličnega olja je umazan	Zamenjajte filter.
Barva pušča in teče čez rob posodice	Razrahljana posodica	Posodico zategnite toliko, da zaustavite puščanje
	Tesnila ustja so obrabljena ali poškodovana	Zamenjajte tesnila. Oglejte si priročnik 334654
Čezmerno uhajanje okoli tesnilnega obročka batnice hidravličnega motorja	Obrabljena ali poškodovano tesnilo batnice	Zamenjajte te dele. Oglejte si priročnik 334654
Dovod tekočine je nizek	Prenizka nastavitve tlaka	Povečajte tlak, stran 18
	Izhodni filter dozirne črpalke (če se uporablja) je umazan ali zamašen	Očistite ali zamenjajte.
	Filter pištole Contractor (če je uporabljen) je umazan ali zamašen	Očistite ali zamenjajte.
	Sesalna cev, speljana do sesalne odprtine črpalke, ne tesni	Zategnite.
	Hidravlični motor je obrabljen ali poškodovan	Razpršilnik odnesite na popravilo k distributerju podjetja Graco.
	Velik padec tlaka v cevi za tekočino	Zmanjšajte dolžino ali povečajte premer.
Razpršilnik se pregreva	Kopičenje barve na hidravličnih komponentah	Čiščenje
	Raven olja je nizek	Napolnite z oljem. Glejte stran 16
Nenadzorovano razprševanje iz pištole	Zrak v črpalki za tekočino ali cevi	Preverite razrahljane priključke na sestavi sifona, zategnite, nato znova napolnite črpalko
	Razrahljana sesalna cev	Zategnite
	Premalo ali nič tekočine	Znova napolnite vsebnik
Hrup črpalke	Nizka raven hidravlične tekočine	IZKLOPITE razpršilnik. Dolijte tekočino*. Glejte stran 16
Elektromotor ne deluje	Stikalo za vklop/izklop ni vklopljeno	Vklopite stikalo za vklop/izklop
	Sprožen prekinjevalnik toka	Preverite prekinjevalnik toka pri viru napajanja. Ponastavite stikalo motorja
*Pogosto preverjajte raven hidravlične tekočine. Raven ne sme preveč upasti. Uporabljajte zgolj hidravlično tekočino Graco, stran 16.		



## Črpalka serije Standard

### Odstranitev



Za popravilo črpalke si oglejte priročnik za črpalko 334654.

1. Izperite črpalko.
2. Izvedite **postopek za sprostitve tlaka**, stran 15.
3. Odstranite cedilo in cev za barvo.

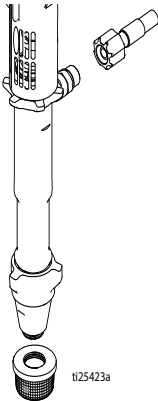

4. Potisnite zadrževalni obroč navzgor; nato potisnite zatič ven.

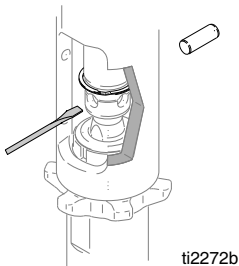

5. Odvijte varovalno matico. Odvijte črpalko.

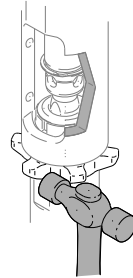

### Namestitev

#### OBVESTILO

Če se med delovanjem varovalna matica črpalke razrahlja, se bodo navoji ohišja ležaja in pogonskega sklopa poškodovali. Protimatico zategnite, kot je določeno.

1. Privijte protimatico na spodnji del navoja črpalke. Črpalko do konca privijte v zbiralnik. Črpalko odvijajte iz zbiralnika, dokler izhodna odprtina črpalke ni poravnana s cevjo. Z roko zategnite protimatico in nato s ključem narahlo udarite, da se premakne za 1/8 do 1/4 obrata.

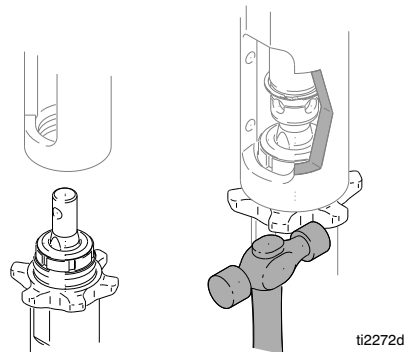

# Črpalka serije ProContractor



Če je zatič sproščen, se lahko deli odlomijo in odletijo stran, kar lahko vodi v resne poškodbe ali materialno škodo. Preverite, ali je zatič pravilno nameščen.

2. Počasi potegnite vrstico zaganjalnika motorja, da je luknja zatiča na batnici črpalke poravnana z luknjo hidravlične batnice. Potisnite zatič v luknjo. Potisnite zadrževalni obroč v utor.

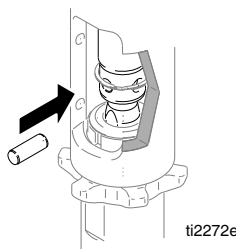

3. Tesnilno matico napolnite s tesnilnim oljem Graco.

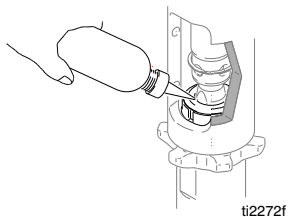

## Črpalka serije ProContractor

### Odstranitev



Za popravilo črpalke si oglejte priročnik za črpalko 334654.

1. Izperite črpalko.
2. Izvedite **postopek za sprostitve tlaka**, stran 15.

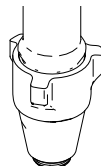

3. Odstranite priključek cevi za barvo in cev za barvo s priključka za črpalko.

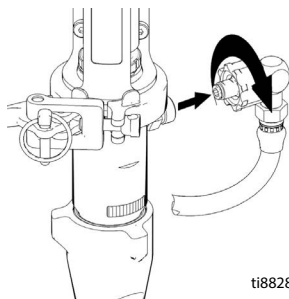

# Črpalka serije ProContractor

4. Pokrov spojnika potisnite gor, da popolnoma razkrijete spojnike na batnice.
7. Odprite objemko.

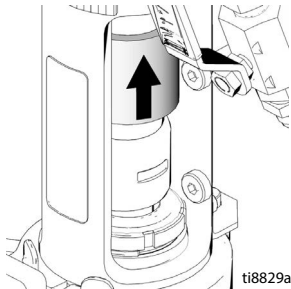

5. Odstranite spojnik batnice.

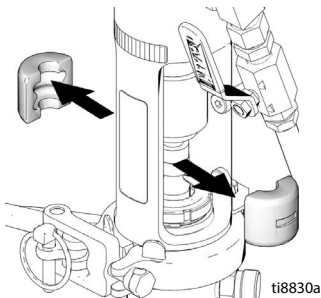

6. Odstranite zatič.

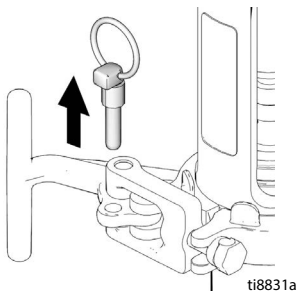

**OPOMBA:** Z roko podprite črpalco, preden odprete t-ročaj.

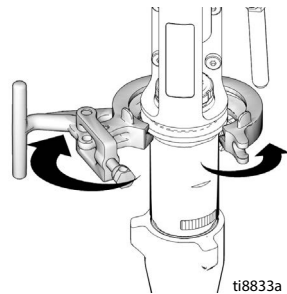

8. Odstranite črpalco iz enote.

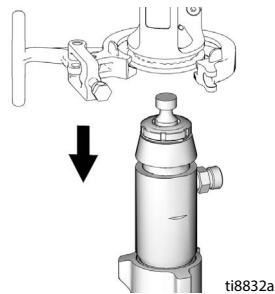

## Namestitev

1. Po potrebi batnico črpalke namestite v prilagoditveno držalo in črpalco potegnite, da podaljšate batnico.

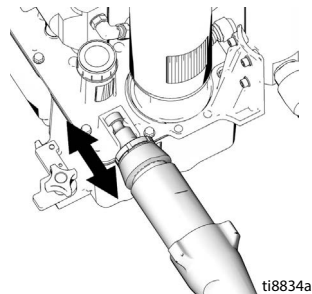

2. Za ponovno sestavljanje črpalke ponovite korake postopka za razstavljanje v obratnem vrstnem redu.



*Deli modela DutyMax EH/GH230/300 HD*

## **Deli modela DutyMax EH/GH230/300 HD serije Standard**

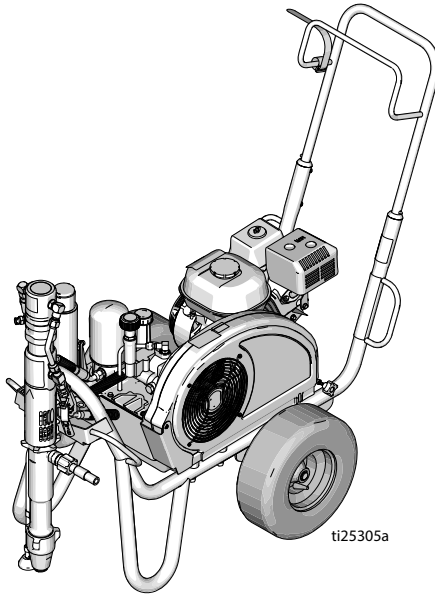

# Deli modela DutyMax EH/GH230/300 HD

## Seznam delov ščitnika jermena in okvirja standardne serije GH230/300

Ref.	Navor	Ref.	Navor
	13,6–14,7 N•m (120–130 in-lb)		Napolnite pnevmatike do tlaka 25–35 psi (1,7–2,4 bar)

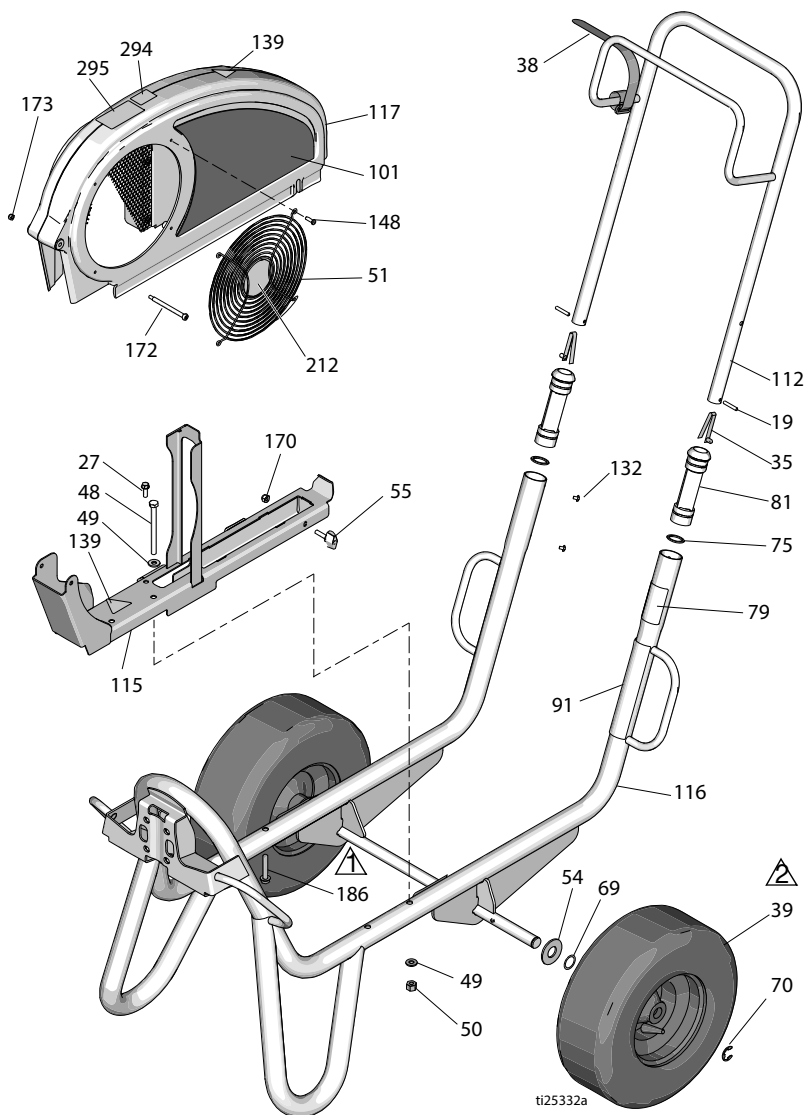

# Deli modela DutyMax EH/GH230/300 HD

## Seznam delov

Ref.	Del	Opis	Kol.	Ref.	Del	Opis	Kol.
19	101354	ZATIČ, vzmetni, raven	2		17D044	NALEPKA, znamka, stran (GH230DI)	1
27	260212	VIJAK, šestroba tesnilna glava, oblika thd	1		17D046	NALEPKA, znamka, stran (EH300DI)	1
35	112827	Gumb, zaskočni	2		17D048	NALEPKA, znamka, stran (GH300DI)	1
38	114271	TRAK, zadrževalni	1	112	24M397	ROČAJ, voziček	1
39	119509	KOLO, pnevmatsko	2	115	24M086	VZDOLŽNI NOSILEC, ščitnik jermena, sestav	1
48	867539	VIJAK, šestroba glava	2	116	24M085	OKVIR, voziček, zvarjeni del	1
49	100527	PODLOŽKA, navadna	4	117	248973	ŠČITNIK, jermenski sestav, pobarvan (vključuje 51, 148, 172, 173)	1
50	110838	MATICA, samovarovalna	2	132	109032	VIJAK, strojni, polokrogla glava	4
51	117284	MREŽA, zaščita ventilatorja	1	139▲	16M768	NALEPKA, opozorilna	2
54	156306	PODLOŽKA, ploščata	2	141▲	15Y963	NALEPKA, preberite navodila	1
55	17D813	MATICA, ročna	2	148	115477	VIJAK, strojni, torx s polokroglo glavo	4
69	116038	PODLOŽKA, valovita, vzmetna	2	170	102040	MATICA, samovarovalna, šestroba	1
70	120211	OBROČ, zadrževalni, e-obroč	2	172	119434	VIJAK, ramenski, skt hd	1
75	15J645	PODLOŽKA	2	173	116969	MATICA, samovarovalna	1
79▲	189246	NALEPKA, opozorilna	1	212	16N398	NALEPKA, smer (EH/GH300DI)	1
	17D947	NALEPKA, opozorilna, v več jezikih	1	294	16D576	NALEPKA, narejeno v ZDA	1
81	192027	PUŠA, voziček	2	295	16X983	NALEPKA, serija standard	1
91▲	194317	NALEPKA, opozorilna	1				
	16N948	NALEPKA, opozorilna, ISO	1				
	17D947	NALEPKA, opozorilna, v več jezikih	1				
101	17D042	NALEPKA, znamka, stran (EH230DI)	1				

▲ Oznake za nevarnost in opozorilne oznake so na voljo brez doplačila.

# Deli modela DutyMax EH/GH230/300 HD

## Seznam delov elektromotorja DutyMax EH230 HD

Ref.	Navor	Ref.	Navor
▲1	2,9–3,4 N•m (25–30 in-lb)	▲3	Nanesite sredstvo Loctite 242
▲2	24,3–26,6 N•m (215–235 in-lb)	▲4	6,6–7,0 N•m (58–62 in-lb)

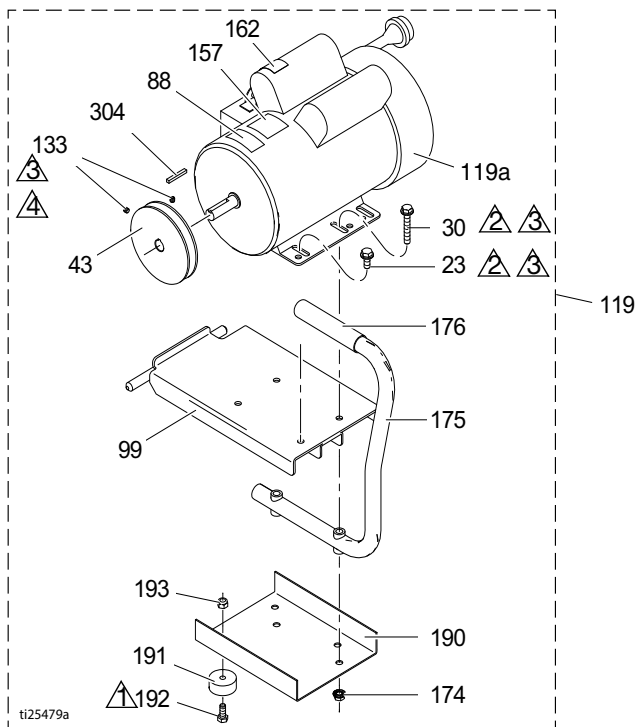



Ref.	Del	Opis	Kol.	Ref.	Del	Opis	Kol.
23	110963	VIJAK, glava s prirobnikom	2	162▲	189930	NALEPKA, opozorilna	1
30	114653	VIJAK, glava s prirobnikom	2	174	110996	MATICA, šestroba, glava prirobnice	4
43	16N612	ŠKRIPEC	1	175	246214	ROČAJ, za pretvarjanje	1
44	116914	JERMEN, klinasti (ni prikazan)	1	176	111700	DRŽALO, ročaj	1
88▲	15K616	NALEPKA, previdnostna	1	190	15F217	PLOŠČA, izolator, dno	1
99	15E585	NOSILEC, za vgradnjo, elektromotor	1	191	113817	ODBIJAČ	4
119	24M668	KOMPLET, 3,0 hp (vključuje vse dele, ki so navedeni na tej strani)	1	192	100057	VIJAK, šestroba glava	4
119a	15E669	MOTOR, električni 3 HP, 230 V AC	1	193	111040	MATICA, samovarovalna, z najlonskim vstavkom, 5/16	4
133	100002	VIJAK, komplet	2	304	117632	KLJUČ, kvadratni, 3/16 x 1,25	1
157	15B804	NALEPKA, Graco	2				

▲ Oznake za nevarnost in opozorilne oznake so na voljo brez doplačila



# Deli modela DutyMax EH/GH230/300 HD

## Deli bencinskega motorja DutyMax GH230 HD

Ref.	Navor	Ref.	Navor
	13,6–14,7 N•m (120–130 in-lb)		Nanesite sredstvo Loctite 242
	6,6–7,0 N•m (58–62 in-lb)		

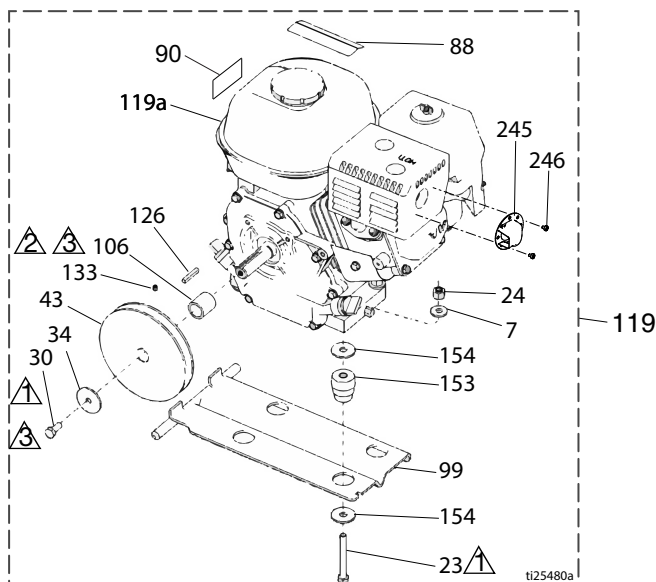





Ref.	Del	Opis	Kol.	Ref.	Del	Opis	Kol.
7	100023	PODLOŽKA, ploščata	4			KOMPLET,	
23	113664	VIJAK, šestroba glava	4	119	248944	bencinski motor 6,5 hp	2
24	110838	MATICA, samovarovalna	4			(vključuje vse dele, ki so	
30	108842	VIJAK, šestroba glava	2	119a	116298	MOTOR, 6,5 hp, bencinski	1
34	112717	PODLOŽKA	1	126	117632	KLJUČ, kvadratni,	1
43	116908	ŠKRIPEC, 5,50 in.	1			3/16 x 1,25	
44	119433	JERMEN, klinasti (ni prikazan)	1	133	100002	VIJAK, komplet	1
50	110838	MATICA, samovarovalna	4	153	15E888	BLAŽILNIK, vpetje motorja	4
88▲	194126	NALEPKA, opozorilna	1	154	108851	PODLOŽKA, navadna	8
90▲	16Y720	NALEPKA, opozorilna, motor ISO	1	245	128099	DEFLEKTOR, izpuh	1
99	15F157	NOSILEC, za vgradnjo, motor	1	246	128101	VIJAK, vgrezni	2
106	15B314	PUŠA, motorna gred	1				

▲ Oznake za nevarnost in opozorilne oznake so na voljo brez doplačila

# Deli modela DutyMax EH/GH230/300 HD

## Seznam delov elektromotorja DutyMax EH300 HD

Ref.	Navor	Ref.	Navor
	2,9–3,4 N•m (25–30 in-lb)		Nanesite sredstvo Loctite 242
	24,3–26,6 N•m (215–235 in-lb)		6,6–7,0 N•m (58–62 in-lb)

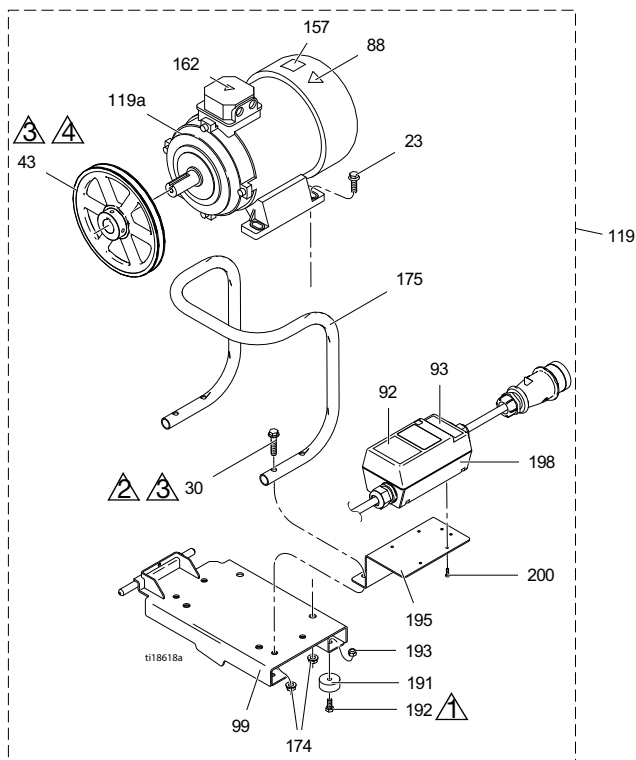

Ref.	Del	Opis	Kol.	Ref.	Del	Opis	Kol.
23	111193	VIJAK, glava s prirobnikom	4	119a	24N019	MOTOR, električni, 400 V AC, 50 Hz, 7,3 hp	1
30	116780	VIJAK, šestroba, glava, s prirobnico	4	162▲	189930	NALEPKA, previdnostna	1
43	125811	ŠKRIPEC, iz litega železa, 8,75 palca	1	174	112958	MATICA, šestroba, s prirobnico	8
88▲	15K616	NALEPKA, previdnostna	1	175	16M473	CEV, ročaj, za pretvarjanje	1
92	16N399	NALEPKA, stikalno ohišje za vklop/izklop motorja	1	191	113817	ODBIJAČ	4
93	16N400	NALEPKA, rdeča lučka	1	192	100057	VIJAK, šestroba glava	4
99	16M467	NOSILEC, za montažo, motor, EH300	1	193	111040	MATICA, samovarovalna, z najlonskim vstavkom, 5/16	4
119	24M669	KOMPLET, motor (vključuje vse dele, ki so navedeni na tej strani)	1	195	16M474	NOSILEC, zaganjalnik motorja	1
				198	24N064	ZAGANJALNIK, sestav motorja	1
				200	119236	VIJAK, plastite	4

▲ Oznake za nevarnost in opozorilne oznake so na voljo brez doplačila

# Deli modela DutyMax EH/GH230/300 HD

## Seznam delov bencinskega motorja DutyMax GH300 HD

Ref.	Navor	Ref.	Navor
▲1	13,6–14,7 N•m (120–130 in-lb)	▲3	6,6–7,0 N•m (58–62 in-lb)
▲2	Nanesite sredstvo Loctite 242		

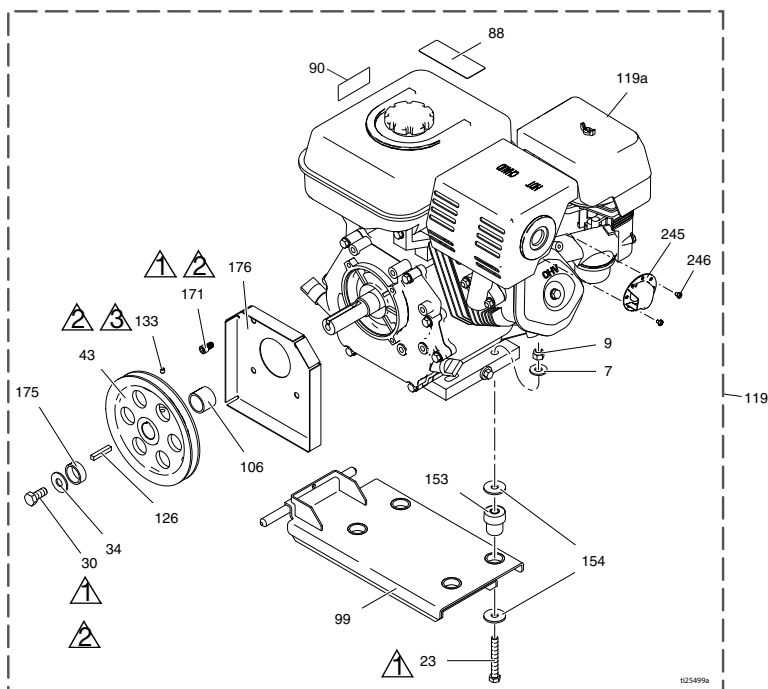

Ref.	Del	Opis	Kol.	Ref.	Del	Opis	Kol.
7	100132	PODLOŽKA, ploščata	4	24P301	MOTOR, bencin, 9,0 hp (samo za Kitajsko)		1
	100023	PODLOŽKA, ploščata (Vanguard)	4				
9	110838	MATICA, samovarovalna	4	248945V	MOTOR, bencin, 10 hp (Vanguard, skladen s kalifornijsko zakonodajo)		1
23	106212	VIJAK, šestroba glava	4	126	119484	KLJUČ, vzporedni, kvadratni	1
	113664	VIJAK, šestroba glava (Vanguard)	4	133	100002	VIJAK, komplet	1
30	116645	VIJAK, šestroba glava	1	153	195515	BLAŽILNIK, vpetje motorja	4
34	100696	PODLOŽKA, kovana	1		15E888	BLAŽILNIK, vpetje motorja (Vanguard)	4
43	119401	ŠKRIPEC	1	154	108851	PODLOŽKA, navadna	8
44	119432	JERMEN, klinasti (ni prikazan)	1	171	C20010	VIJAK, valjasta glava, imbus luknja	4
88▲	194126	NALEPKA, opozorilna	1	175	15E764	DISTANČNIK, gred, motor	1
90▲	16Y720	NALEPKA, opozorilna, motor ISO	1	176	15E973	ŠČIT, gred motorja	1
99	15E583	NOSILEC, za vgradnjo, motor	1	245	124145	DEFLEKTOR, izpuh	1
106	15E586	PUŠA, gred, motor	1	246	128101	VIJAK, vgrezni	3
119	248945	KOMPLET, bencinski motor 9,0 hp (vključuje vse dele, ki so navedeni na tej strani)	1				
119	25P354	KOMPLET, bencinski motor 9,0 hp (samo za Kitajsko)	1				
119a	803900	MOTOR, bencin, 9,0 hp (Honda)	1				

▲ Oznake za nevarnost in opozorilne oznake so na voljo brez doplačila

# Deli modela DutyMax EH/GH230/300 HD

## Deli za rezervoar in filter standardne serije

Ref.	Navor	Ref.	Navor
1	6,6–7,0 N•m (58–62 in-lb)	5	1,7–2,8 N•m (15–25 in-lb)
2	Nanesite sredstvo Loctite 242	6	Nanesite sredstvo Loctite 277
3	10,2–12,4 N•m (90–110 in-lb)	7	12,4 - 13,6 N•m (110 - 120 in-lb)
4	40,1–44,6 N•m (355–395 in-lb)		

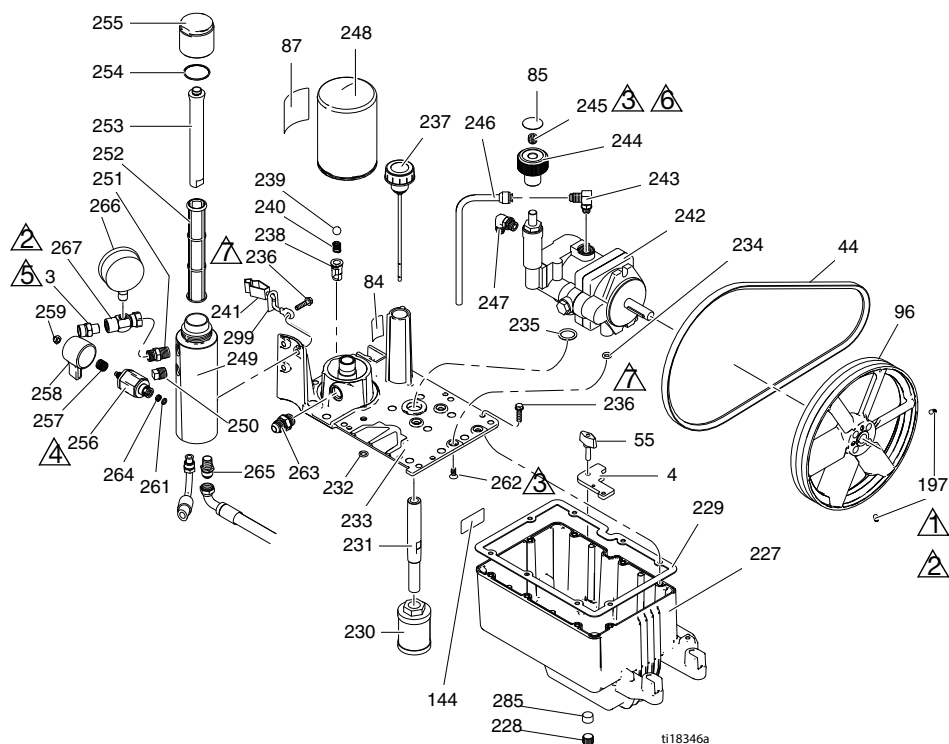

# Deli modela DutyMax EH/GH230/300 HD





## Seznam delov za rezervoar in filter standardne serije

Ref.	Del	Opis	Kol.	Ref.	Del	Opis	Kol.
3	196178	PRIKLJUČEK, izhod (EH/GH230DI)	1	242	249003	ČRPALKA, hidravlična (EH/GH230DI)	1
	183285	PRIKLJUČEK, izhod (EH/GH300DI)	1	243	110792	PRIKLJUČEK, kolenski, moški, 90°	1
4	15E476	NOSILEC, zadrževalni, motor	1	244	15B438	GUMB, tlačni	1
44	116914	JERMEN, klinasti, AX42 (EH230DI)	1	245	117560	VIJAK, set, imbus luknja	1
	119433	JERMEN, klinasti, AX41 (GH230DI)	1	246	246167	CEV, hidravlična, izpust iz ohišja	1
	125834	JERMEN, klinasti, AX48 (EH300DI)	1	247	116829	CEVNI PRIKLJUČEK, kolenski, hidravlični, brez obročkov	1
	119432	JERMEN, klinasti, AX44 (GH300DI)	1	248	246173	FILTER, za olje, navojni	1
55	15D862	MATICA, ročna	2	249	15E599	OHIŠJE, filter	1
84	198585	NALEPKA, hidravlična tekočina, GH	1	250	15G331	ZAMAŠEK, cevni	1
85	15A464	NALEPKA, krmiljenje	1	251	196178	ADAPTER, nastavek	1
87	189892	NALEPKA, Graco	1	252	244067	FILTER, tekočinski	1
96	15E410	ŠKRIPEC, ventilator	1	253	15C766	CEV, difuzijska	1
144	15K440	NALEPKA, znamka, hlajenje GH/EH	1	254	117285	PAKET TESNIL, O-tesnilo	1
197	120087	VIJAK, set, 1/4 x 1/2	2	255	15C765	POKROV, filter	1
227	15J513	REZERVOAR, moder	1	256*	287879	VENTIL, izpustni, sestav	1
228	101754	ZAMAŠEK, cevni	1	257*	114708	VZMET, comp	1
229	120604	TESNILO, rezervoar	1	258*	15G563	ROČAJ, ventil	1
230	116919	FILTER	1	259*	116424	MATICA, pokrov	1
231	15E587	CEV, sesalna	1	261*	193710	TESNILO, ležišče, ventil	1
232	154594	PAKET TESNIL, O-tesnilo	1	262	117471	VIJAK, mach, šestroba ravna glava	4
233	15M056	POKROV, rezervoar	1	263	120184	PRIKLJUČEK, hidravlični	1
234	107188	PAKET TESNIL, O-tesnilo	4	264*	193709	SEDEŽ, ventil	1
235	156401	PAKET TESNIL, O-tesnilo	1	265	121311	PRIKLJUČEK, kolenski, 45° kot	1
236	119426	VIJAK, strojni, šestroba glava s prirobnikom	11	266	102814	MERILNIK	1
237	120726	POKROV, prezračevalni, filter	1	267	243683	CEVNI PRIKLJUČEK, vrtljivi	1
238	198841	ZADRŽEVALO, kroglica, tlačni obvod	1	285	116618	MAGNET	1
239	100084	KROGLICA, kovinska	1	299	290079	NALEPKA, opozorilo o ozemljitvi, angleščina	1
240	116967	VZMET, kompresijska	1		16Y633	NALEPKA, opozorilo o ozemljitvi, kitajščina	1
241	237686	ŽICA, ozemljitveni sestav s sponko	1				

\* Vključen v kompletu za izpustni ventil 245103

# Deli modela DutyMax EH/GH230/300 HD

## Deli hidravličnega motorja in dozirne črpalke

Ref.	Navor	Ref.	Navor
 1	196,6–210,2 N•m (145–155 ft-lb)	 3	15,8–18,1 N•m (140–160 in-lb)
 2	16,3–24,4 N•m (12–18 ft-lb)	 4	94,9–108,5 N•m (70–80 ft-lb)

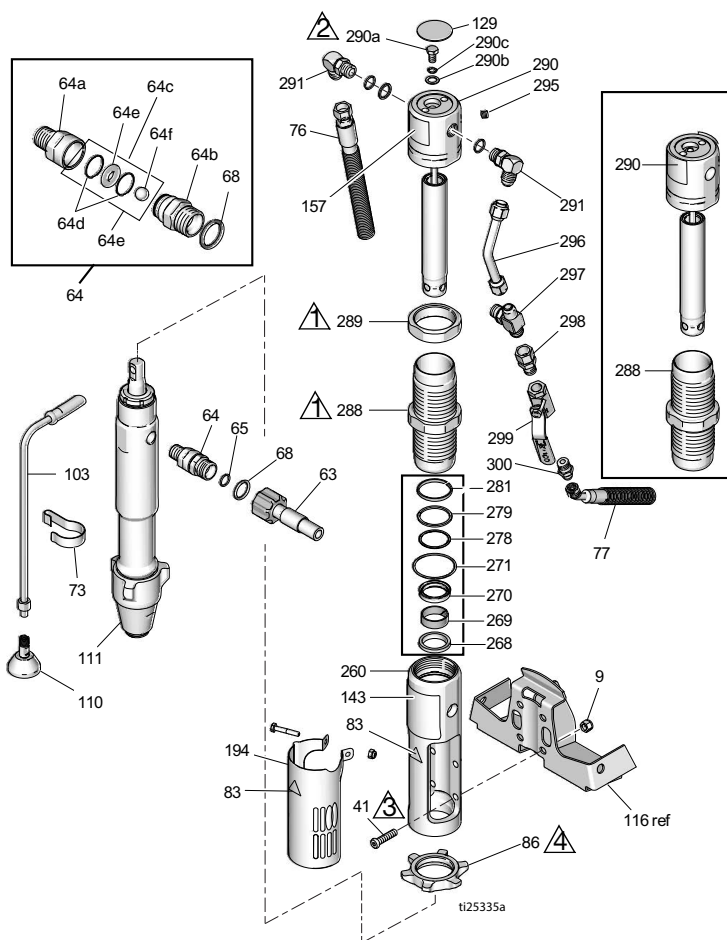

# Deli modela DutyMax EH/GH230/300 HD

## Seznam delov hidravličnega motorja in dozirne črpalke

Ref.	Del	Opis	Kol.	Ref.	Del	Opis	Kol.
8	15F584	NALEPKA, ProConnect	1	178	156698	PAKET TESNIL, O-tesnilo	1
9	101566	MATICA, samovarovalna	4	179	277377	SPOJNIK, črpalka	2
33	189920	CEDILO, (1-11 1/2 NPSM)	1	180	15H957	POKROV, spojnik	1
41♦	107210	VIJAK	4	194	24X474	POKROV, ščit	1
57	288344	OBJEMKA, črpalka	1	260♦	15E243	ZBIRALNIK, adapter	1
58	105510	PODLOŽKA, varnostna, vzmetna (debela)	2	268♦+	117739	TESNILNI OBROČEK, batnica	1
59	101550	VIJAK, glava, SCH	2	269♦+	112342	LEŽAJ, batnica	1
63	257908	CEV, spojna	1	270♦+	112561	PAKET TESNIL, blok	1
64	24M611	KOMPLET, varnostni ventil (vključuje 64a-64f)	1	271♦+	117283	PAKET TESNIL, O-tesnilo	1
64a	16N461	OHIŠJE, sedež, protipovratni ventil	1	278♦+	108014	PAKET TESNIL, O-tesnilo	1
64b	16N462	OHIŠJE, kroglični, varnostni ventil	1	279♦+	178226	TESNILO, batno	1
64c	24M725	KOMPLET, za popravilo, nadzorni ventil (vključuje 64d, 64e, 64f, 68)	1	281♦+	178207	LEŽAJ, batni	1
64d*		O-TESNILO	2	288♦	248991	PUŠA, hidravlični	1
64e*		SEDEŽ, ventil	1	289♦	15A726	MATICA, protimatica	1
64f*		KROGLA, keramična	1	290♦	288755	KOMPLET, za popravilo, batnica (vključuje 129, 278, 279, 281, 282, 295)	1
65	109450	PAKET TESNIL, O-tesnilo	1	290a♦	106276	VIJAK, šestroba glava	1
68*	C20195	PAKET TESNIL, O-tesnilo	1	290b♦	155685	PAKET TESNIL, O-tesnilo	1
73	198542	ZAPONKA, vzmetna	1	290c♦	178179	PODLOŽKA, tesnilna	1
76	15K642	CEV, hidravlična, povratna	1	291♦	117607	CEVNI PRIKLJUČEK, kolenski, std thd	2
77	15K641	CEV, hidravlična, dovodna	1	295♦	100139	ZAMAŠEK, cevni	1
83▲♦	192840	NALEPKA, opozorilna	1	296♦	15E596	CEV, hidravlična, dovodna	1
86	193394	MATICA, zadrževalna, GH230/300	1	297♦	117609	PRIKLJUČEK, t-element, vejni, str thd	1
103	243993	CEV, odtočna, Ultra hi-boy	1	298	117328	PRIKLJUČEK, nastavek, ravni	1
110	241920	DEFLEKTOR, navojni	1	299	117441	VENTIL, kroglični	1
111	24W999	ČRPALKA, dozirna	1	300	116813	PRIKLJUČEK, nastavek, hidravlični	1
129♦	15B063	NALEPKA, opozorilna	1				
143	17D061	NALEPKA, znamka, sprednja stran (EH230DI)	1				
	17D063	NALEPKA, znamka, sprednja stran (GH230DI)	1				
	17D065	NALEPKA, znamka, sprednja stran (EH300DI)	1				
	17D067	NALEPKA, znamka, sprednja stran (GH300DI)	1				
157♦	15B804	NALEPKA, Graco	2				

▲ Oznake za nevarnost in opozorilne oznake so na voljo brez doplačila

♦ Vključen v komplet za popravila hidravličnega motorja 248977 (EH/GH300).

+ Vključen v komplet za tesnjenje 246174

\* Vključen v komplet za popravila varnostnega ventila 24M725

# Deli modela DutyMax EH/GH230/300 HD

## Seznam delov cevi in pršilne pištole DutyMax EH/GH230 HD

Ref.	Št. dela	Opis	Kol.
202a	240797	CEV, ozemljena, najlonska; 3/8 in. ID; spojna 3/8-18 npsm; 15 m (50 ft); vzmetna varovala na obeh koncih	1
202b	241735	CEV, ozemljena, najlonska; 1/4 in. ID; spojna 1/4 npt(m) x 1/4 npsm(f); 0,9 m (3 ft); vzmetna varovala na obeh koncih 227 bar (22,7 MPa, 3300 psi)	1
202c	241705	PIŠTOLA, pršilna, za teksturo, vključuje RAC® Varovalo konice in cilinder konice za pršenje LTX531, za dele glejte 308491	1
202d	159841	ADAPTER, 3/8 x 1/4 palca npt	1
202e	239663	VRTLJIVI PRIKLJUČEK, ravnem položaju	1
202f	196178	ADAPTER, nastavek	1

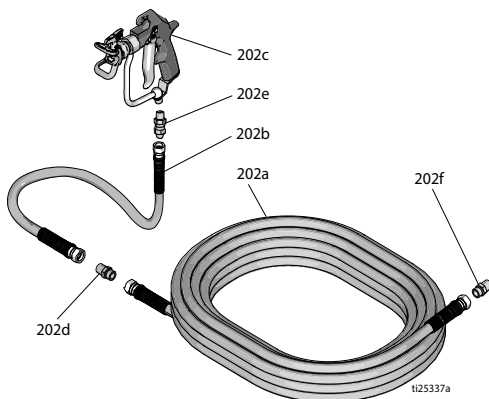

## Deli cevi in pršilne pištole DutyMax EH/GH300 HD

Ref.	Št. dela	Opis	Kol.
225a	159239	PRIKLJUČEK, nastavek, cev, rdocg	2
225b	191239	CEV, cpld, 3/8 in. x 11 ft 10 in.	1
225d	245820	KOMPLET, dodatna oprema, pištolo	1
225f	278499	CEV, cpld, 1 /2 in. x 50 ft, 3300 wp	1

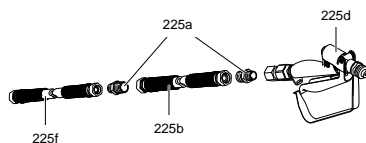



# *DutyMax DH230/EH/GH230/300 HD serije*

## **DutyMax DH230/EH/GH230/300 HD serije ProContractor**

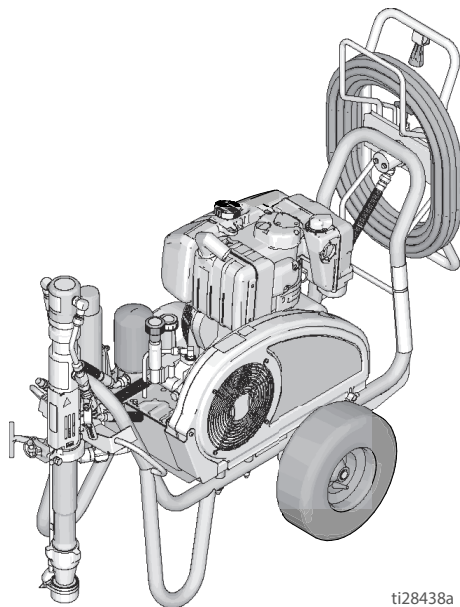

ti28438a

**DutyMax DH230 HD**

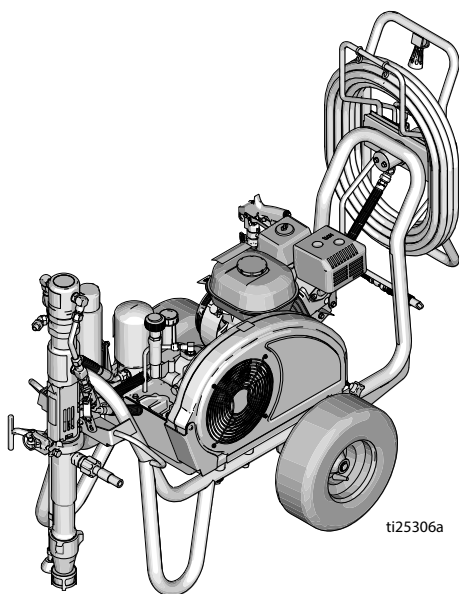



ti25306a

**DutyMax EH/GH230/300 HD**

# DutyMax DH230/EH/GH230/300 HD serije

## Deli ščitnika jermena in okvirja DH230/EH/GH230/300 HD

Ref.	Navor	Ref.	Navor
	13,6–14,7 N•m (120–130 in-lb)		Napolnite pnevmatike do tlaka 25–35 psi (1,7–2,4 bar)

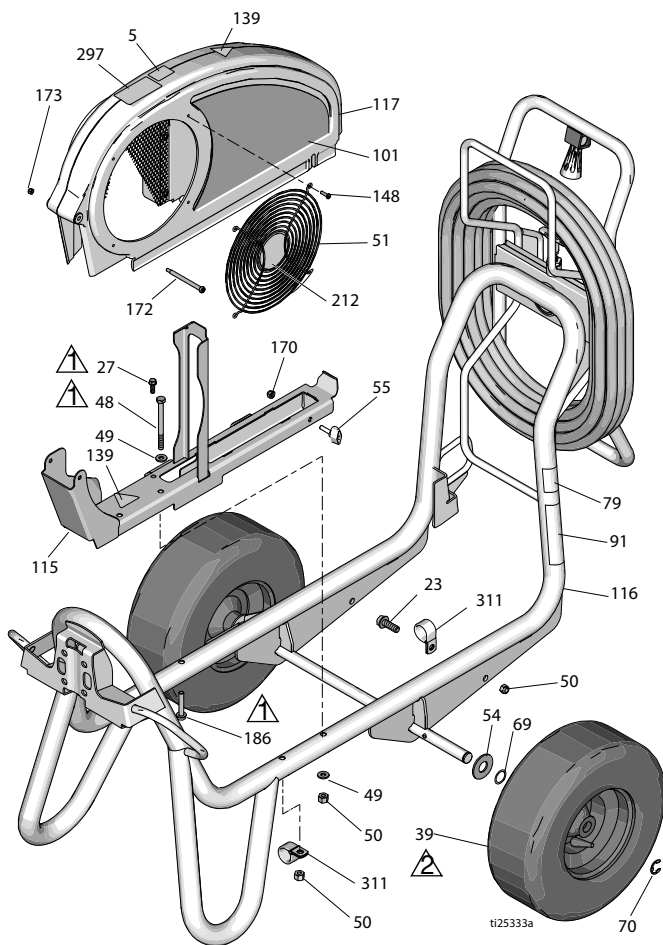

# DutyMax DH230/EH/GH230/300 HD serije

## Seznam delov

Ref.	Del	Opis	Kol.	Ref.	Del	Opis	Kol.
5	16D576	NALEPKA, narejeno v ZDA z globalno komponento	1		17D044	NALEPKA, znamka, stran (GH230DI)	1
23	110963	VIJAK, glava s prirobnikom	1		17D046	NALEPKA, znamka, stran (EH300DI)	1
27	260212	VIJAK, šestroba tesnilna glava, oblika thd	1		17D048	NALEPKA, znamka, stran (GH300DI)	1
39	119509	KOLO, pnevmatsko	2				
48	867539	VIJAK, šestroba glava	2	115	24M086	VZDOLŽNI NOSILEC, ščitnik jermena, sestav	1
49	100527	PODLOŽKA, navadna	3	116	17D108	OKVIR, voziček, zvarjeni del	1
50	110838	MATICA, samovarovalna	2	117	248973	ŠČITNIK, jermenski sestav, pobarvan	1
51	117284	MREŽA, zaščita ventilatorja	1				
54	156306	PODLOŽKA, ploščata	2	139▲	16M768	NALEPKA, opozorilna	2
55	17D813	MATICA, ročna	1	148	115477	VIJAK, strojni, torx s polokroglo glavo	4
69	116038	PODLOŽKA, valovita, vzmetna	2	170	102040	MATICA, samovarovalna, šestroba	1
70	120211	OBROČ, zadrževalni, e-obroč	2	172	119434	VIJAK, ramenski, skt hd	1
79▲	189246	NALEPKA, opozorilna	1	173	116969	MATICA, samovarovalna	1
91▲	194317	NALEPKA, opozorilna, EN	1	186	17D142	VIJAK, šestroba glava s prirobnikom	2
	16N948	NALEPKA, opozorilna, ISO	1	212	16N398	NALEPKA, smer (EH/GH300DI)	1
	17D947	NALEPKA, opozorilna, v več jezikih	1	297	17D033	NALEPKA, ProContractor	1
101	17D042	NALEPKA, znamka, stran (EH230DI)	1	311	128051	OBJEMKA	2
	17J339	NALEPKA, znamka, stran (DH230DI)	1				

▲ Oznake za nevarnost in opozorilne oznake so na voljo brez doplačila

# DutyMax DH230/EH/GH230/300 HD serije

## Seznam delov elektromotorja DutyMax EH230 HD

Ref.	Navor	Ref.	Navor
▲1	2,9–3,4 N•m (26–30 in-lb)	▲3	Nanesite sredstvo Loctite 242
▲2	24,3–26,6 N•m (215–235 in-lb)	▲4	6,7–7,0 N•m (55–62 in-lb)

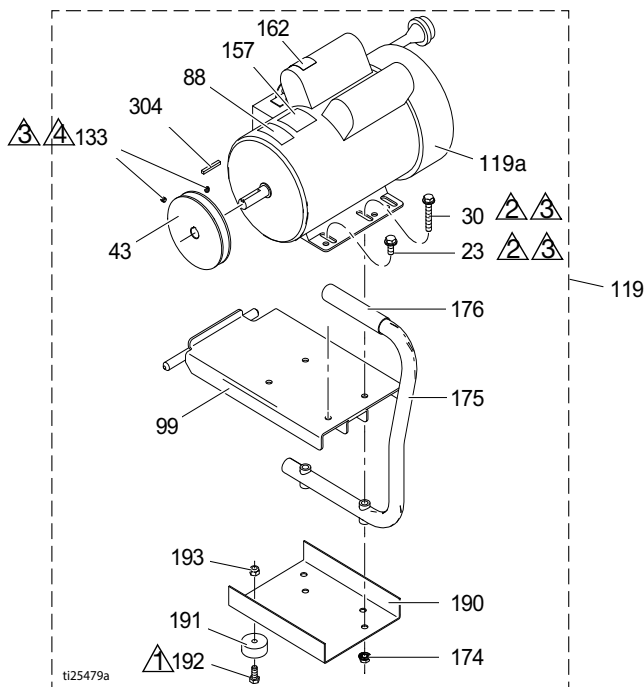

Ref.	Del	Opis	Kol.	Ref.	Del	Opis	Kol.
23	110963	VIJAK, glava s prirobnikom	2	162▲	189930	NALEPKA, opozorilna	1
30	114653	VIJAK, glava s prirobnikom	2	174	110996	MATICA, šestroba, glava prirobnice	4
43	15E588	ŠKRIPEC	1	175	246214	ROČAJ, za pretvarjanje	1
44	116914	JERMEN, klinasti (ni prikazan)	1	176	111700	DRŽALO, ročaj	1
88▲	15K616	NALEPKA, previdnostna	1	190	15F217	PLOŠČA, izolator, dno	1
99	15E585	NOSILEC, za vgradnjo, elektromotor	1	191	113817	ODBIJAČ	4
119	248946	KOMPLET, elektromotor 3,0 hp (vključuje vse dele, ki so navedeni na tej strani)	1	192	100057	VIJAK, šestroba glava	4
119a	15E669	MOTOR, električni 3 HP, 230 V AC	1	193	111040	MATICA, samovarovalna, z najlonskim vstavkom, 5/16	4
133	100002	VIJAK, komplet	2	304	117632	KLJUČ, kvadratni, 3/16 x 1,25	1
157	15B804	NALEPKA, Graco	2				

▲ Oznake za nevarnost in opozorilne oznake so na voljo brez doplačila

# DutyMax DH230/EH/GH230/300 HD serije

## Deli dizelskega motorja DutyMax DH230 HD

Ref.	Navor	Ref.	Navor
▲1	13,6–14,7 N•m (120–130 in-lb)	▲3	Nanesite sredstvo Loctite 242
▲2	6,6–7,0 N•m (58–62 in-lb)	▲4	7,3–9,6 N•m (65–85 in-lb)

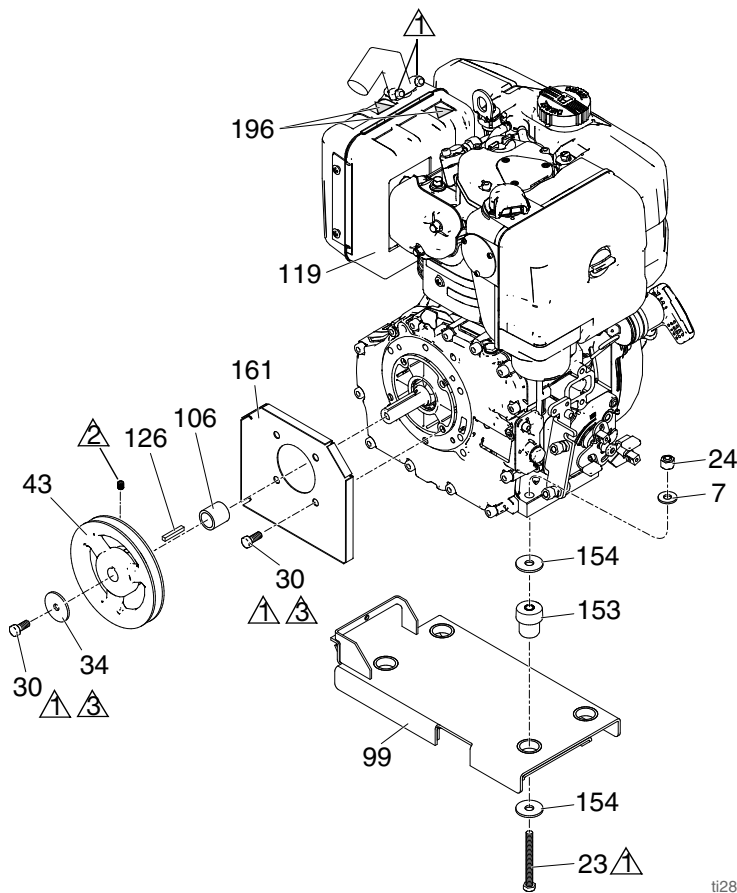

ti28390a

Ref.	Del	Opis	Kol.	Ref.	Del	Opis	Kol.
7	100023	PODLOŽKA, ploščata	4	119	17H150	MOTOR, dizelski	1
23	110385	VIJAK, šestroba glava	4	126	17L826	KLJUČ, kvadratni, 3/16 x 1,125	1
24	110838	MATICA, samovarovalna	4	153	15E888	BLAŽILNIK, vpetje motorja	4
30	108842	VIJAK, glava s prirobkom	5	154	108851	PODLOŽKA, navadna	8
34	112717	PODLOŽKA	1	161	17K215	ŠČIT, gred motorja	1
43	17L825	ŠKRIPEC, 6-palčni	1	196▲	17K859	NALEPKA, varnostna, vroča površina	2
99	17H148	NOSILEC, pritrdilni, motor, dizelski	1			JERMEN, klinasti (ni prikazan)	1
106	17L823	PUŠA, gred motorja	1				

▲ Oznake za nevarnost in opozorilne oznake so na voljo brez doplačila

# DutyMax DH230/EH/GH230/300 HD serije

## Seznam delov bencinskega motorja DutyMax GH230 HD

Ref.	Navor	Ref.	Navor
▲1	13,6–14,7 N•m (120–130 in-lb)	▲3	Nanesite sredstvo Loctite 242
▲2	6,6–7,0 N•m (58–62 in-lb)		

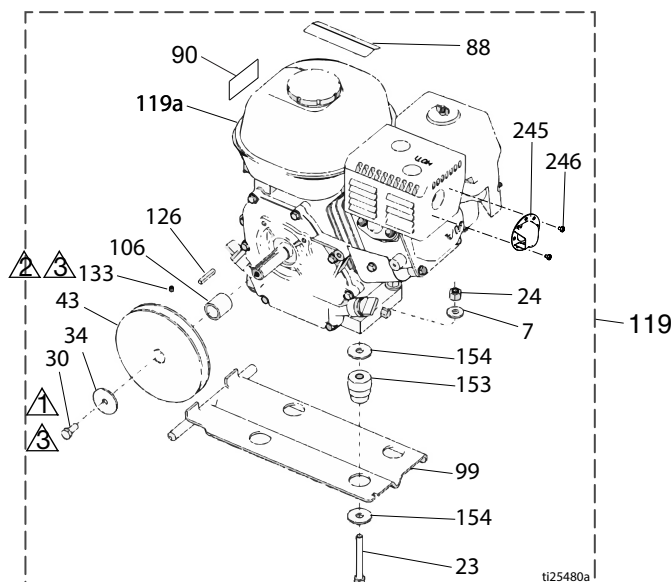

Ref.	Del	Opis	Kol.	Ref.	Del	Opis	Kol.
7	100023	PODLOŽKA, ploščata	4	119	248944	KOMPLET, bencinski motor 6,5 hp (vključuje vse dele, ki so navedeni na tej strani)	2
23	113664	VIJAK, šestroba glava	4	119a	116298	MOTOR, 6,5 hp, bencinski	1
24	110838	MATICA, samovarovalna	4	126	117632	KLJUČ, kvadratni, 3/16 x 1,25	1
30	108842	VIJAK, šestroba glava	2	133	100002	VIJAK, komplet	1
34	112717	PODLOŽKA	1	153	15E888	BLAŽILNIK, vpetje motorja	4
43	116908	ŠKRIPEC, 5,50 in.	1	154	108851	PODLOŽKA, navadna	8
44	119433	JERMEN, klinasti (ni prikazan)	1	245	128099	DEFLEKTOR, izpuh	1
50	110838	MATICA, samovarovalna	4	246	128101	VIJAK, vgrezni	2
88▲	194126	NALEPKA, opozorilna	1				
90▲	16Y720	NALEPKA, opozorilna, motor ISO	1				
99	15F157	NOSILEC, za vgradnjo, motor	1				
106	15B314	PUŠA, motoma gred	1				

▲ Oznake za nevarnost in opozorilne oznake so na voljo brez doplačila

# DutyMax DH230/EH/GH230/300 HD serije

## Seznam delov elektromotorja DutyMax EH300 HD

Ref.	Navor	Ref.	Navor
	2,9–3,4 N•m (26–30 in-lb)		Nanesite sredstvo Loctite 242
	24,3–26,6 N•m (215–235 in-lb)		6,6–7,0 N•m (58–62 in-lb)

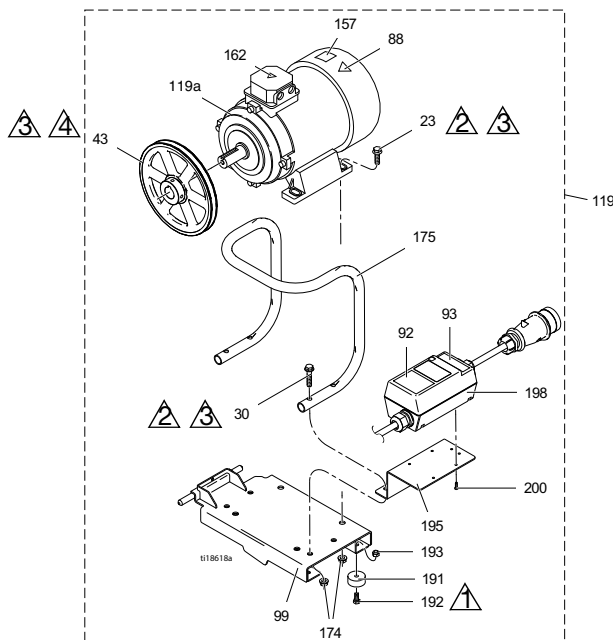

Ref.	Del	Opis	Kol.	Ref.	Del	Opis	Kol.
23	111193	VIJAK, glava s prirobnikom	4	174	112958	MATICA, šestroba, s prirobnico	8
30	116780	VIJAK, šestroba, glava, s prirobnico	4	175	16M473	CEV, ročaj, za pretvarjanje	1
43	125811	ŠKRIPEC, iz litega železa, 8,75 palca	1	191	113817	ODBIJAČ	4
88▲	15K616	NALEPKA, previdnostna	1	192	100057	VIJAK, šestroba glava	4
92	16N399	NALEPKA, stikalno ohišje za vklop/izklop motorja	1	193	111040	MATICA, samovarovalna, z najlonskim vstavkom, 5/16	4
93	16N400	NALEPKA, rdeča lučka	1	195	16M474	NOSILEC, zaganjalnik motorja	1
99	16M467	NOSILEC, za montažo, motor, EH300	1	198	24N064	ZAGANJALNIK, sestav motorja	1
119	24M669	KOMPLET, motor (vključuje vse dele, ki so navedeni na tej strani)	1	200	119236	VIJAK, plastite	4
119a	24N019	MOTOR, električni, 400 V AC, 50 Hz, 7,3 hp	1				
162▲	189930	NALEPKA, previdnostna	1				

▲ Oznake za nevarnost in opozorilne oznake so na voljo brez doplačila

# DutyMax DH230/EH/GH230/300 HD serije

## Seznam delov bencinskega motorja DutyMax GH300 HD

Ref.	Navor	Ref.	Navor
▲1	13,6–14,7 N•m (120–130 in-lb)	▲3	6,6–7,0 N•m (58–62 in-lb)
▲2	Nanesite sredstvo Loctite 242		

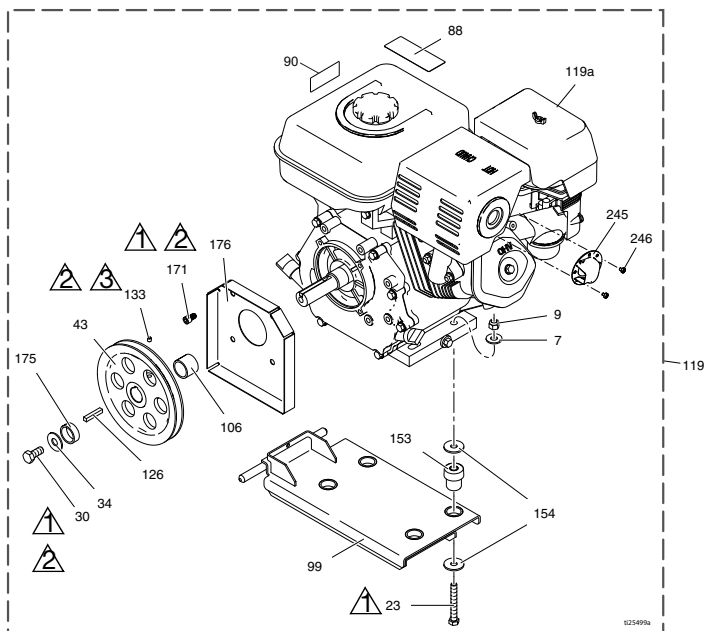

Ref.	Del	Opis	Kol.	Ref.	Del	Opis	Kol.
7	100132	PODLOŽKA, ploščata	4	24P301	MOTOR, bencin, 9,0 hp (samo za Kitajsko)		1
	100023	PODLOŽKA, ploščata (Vanguard)	4				
9	110838	MATICA, samovarovalna	4	248945V	MOTOR, bencin, 10 hp (Vanguard, skladen s kalifornijsko zakonodajo)		1
23	106212	VIJAK, šestroba glava	4	126	119484	KLJUČ, vzporedni, kvadratni	1
	113664	VIJAK, šestroba glava (Vanguard)	4	133	100002	VIJAK, komplet	1
30	116645	VIJAK, šestroba glava	1	153	195515	BLAŽILNIK, vpetje motorja	4
34	100696	PODLOŽKA, kovana	1		15E888	BLAŽILNIK, vpetje motorja (Vanguard)	4
43	119401	ŠKRIPEC	1	154	108851	PODLOŽKA, navadna	8
44	119432	JERMEN, klinasti (ni prikazan)	1	171	C20010	VIJAK, valjasta glava, imbus luknja	4
88▲	194126	NALEPKA, opozorilna	1	175	15E764	DISTANČNIK, gred, motor	1
90▲	16Y720	NALEPKA, opozorilna, motor ISO	1	176	15E973	ŠČIT, gred motorja	1
99	15E583	NOSILEC, za vgradnjo, motor	1	245	124145	DEFLEKTOR, izpuh	1
106	15E586	PUŠA, gred, motor	1	246	128101	VIJAK, vgrezni	3
119	248945	KOMPLET, bencinski motor 9,0 hp (vključuje vse dele, ki so navedeni na tej strani)	1				
119	25P354	KOMPLET, bencinski motor 9,0 hp (samo za Kitajsko)	1				
119a	803900	MOTOR, bencin, 9,0 hp (Honda)	1				

▲ Oznake za nevarnost in opozorilne oznake so na voljo brez doplačila





# DutyMax DH230/EH/GH230/300 HD serije

## Deli za rezervoar in filter DutyMax

Ref.	Navor	Ref.	Navor
1	6,6–7,0 N•m (58–62 in-lb)	5	1,7–2,8 N•m (15–25 in-lb)
2	Nanesite sredstvo Loctite 242	6	Nanesite sredstvo Loctite 277
3	10,2–12,4 N•m (90–110 in-lb)	7	12,4 - 13,6 N•m (110–120 in-lb)
4	40,1–44,6 N•m (355–395 in-lb)		

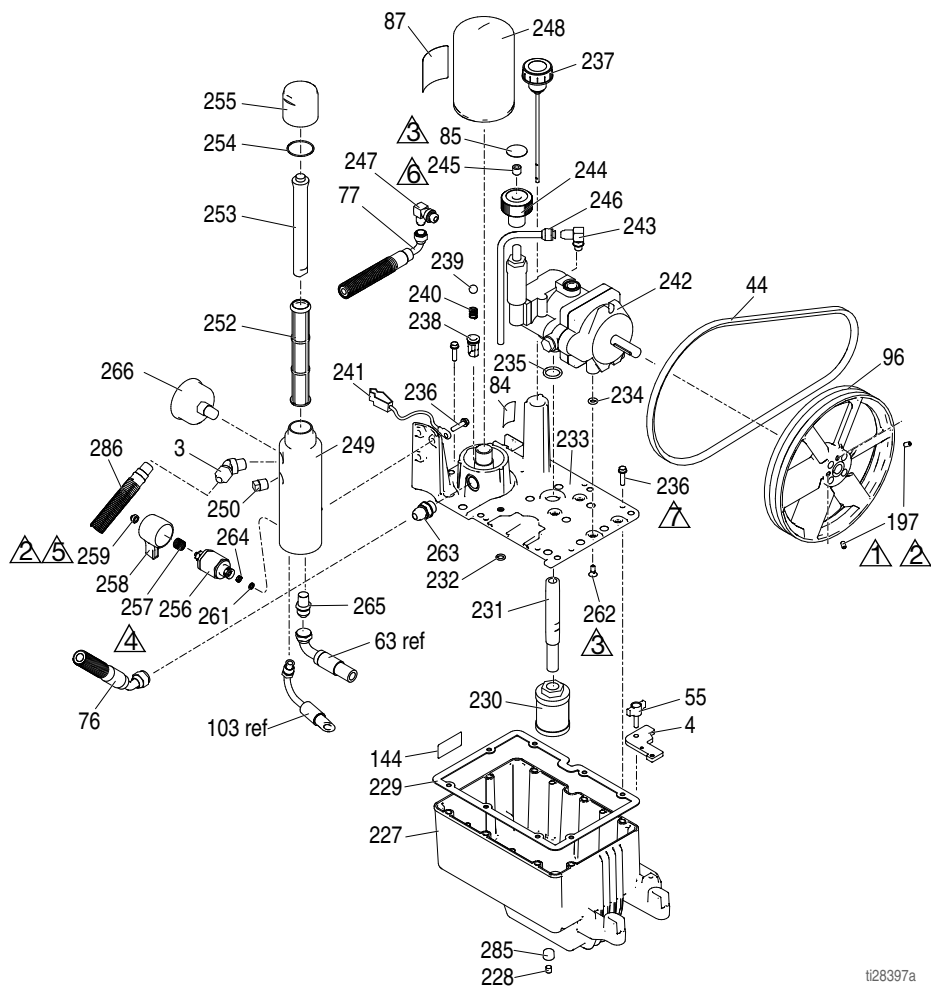

ti28397a

# DutyMax DH230/EH/GH230/300 HD serije





## Seznam delov za rezervoar in filter DutyMax

Ref.	Del	Opis	Kol.	Ref.	Del	Opis	Kol.	
3	161889	PRIKLJUČEK, izhod	1	241	237686	ŽICA, ozemljitveni sestav s sponko	1	
4	15E476	NOSILEC, zadrževalni, motor	1	242	249003	ČRPALKA, hidravlična	1	
44	116914	JERMEN, klinasti, AX42 (EH230DI)	1		246178	ČRPALKA, hidravlična (DH230DI)	1	
	119433	JERMEN, klinasti, AX41 (GH230DI)		243	110792	PRIKLJUČEK, kolenski, moški, 90°	1	
	125834	JERMEN, klinasti, AX48 (EH300DI)	1	244	15B438	GUMB, tlačni	1	
	17L829	JERMEN, klinasti, AX43 (DH230DI)	1	245	117560	VIJAK, set, imbus luknja	1	
	119432	JERMEN, klinasti, AX44 (GH300DI)	1	246	246167	CEV, hidravlična, izpust iz ohišja	1	
55	17D813	MATICA, ročna	1	247	116829	CEVNI PRIKLJUČEK, kolenski, hidravlični	1	
84	198585	NALEPKA, hidravlična tekočina, GH	1	248	246173	FILTER, za olje, navojni	1	
85	15A464	NALEPKA, krmiljenje	1	249	15E599	OHIŠJE, filter	1	
87	189892	NALEPKA, Graco	1	250	15G331	ZAMAŠEK, cevni	1	
96	15E410	ŠKRIPEC, ventilator	1	252	244067	FILTER, tekočinski	1	
	144	15K440	NALEPKA, znamka, hlajenje GH/EH	1	253	15C766	CEV, difuzijska	1
197	120087	VIJAK, set, 1/4 x 1/2	2	254	117285	PAKET TESNIL, O-tesnilo	1	
227	15J513	REZERVOAR, moder	1	255	15C765	POKROV, filter	1	
228	101754	ZAMAŠEK, cevni	1	256*	287879	VENTIL, izpustni, sestav	1	
229	120604	TESNILO, rezervoar	1	257*	114708	VZMET, comp	1	
230	116919	FILTER	1	258*	15G563	ROČAJ, ventil	1	
231	15E587	CEV, sesalna	1	259*	116424	MATICA, pokrov	1	
232	154594	PAKET TESNIL, O-tesnilo	1	261*	193710	TESNILO, ležišče, ventil	1	
233	15M056	POKROV, rezervoar	1	262	117471	VIJAK, mach, šestroba ravna glava	4	
234	107188	PAKET TESNIL, O-tesnilo	4	263	120184	PRIKLJUČEK, hidravlični	1	
235	156401	PAKET TESNIL, O-tesnilo	1	264*	193709	SEDEŽ, ventil	1	
236	119426	VIJAK, strojni, šestroba glava s prirobnikom	11	265	121311	CEVNI PRIKLJUČEK, povezovalni	1	
237	120726	POKROV, prezračevalni, filter	1	266	868015	MERILNIK	1	
238	198841	ZADRŽEVALO, kroglica, tlačni obvod	1	285	116618	MAGNET	1	
239	100084	KROGLICA, kovinska	1	286	17D266	CEV, spojna, 3/8 x 73,5	1	
240	116967	VZMET, kompresijska	1	299	290079	NALEPKA, opozorilo o ozemljitvi, angleščina	1	
					16Y633	NALEPKA, opozorilo o ozemljitvi, kitajščina	1	

\* Vključen v kompletu za izpustni ventil 245103

# DutyMax DH230/EH/GH230/300 HD serije

## Deli hidravličnega motorja in dozirne črpalke

Ref.	Navor	Ref.	Navor
 1	196,6–210,2 N•m (145–155 ft-lb)	 3	15,8–18,1 N•m (140–160 in-lb)
 2	16,3–24,4 N•m (12–18 ft-lb)	 4	10,2–12,4 N•m (90–110 in-lb)

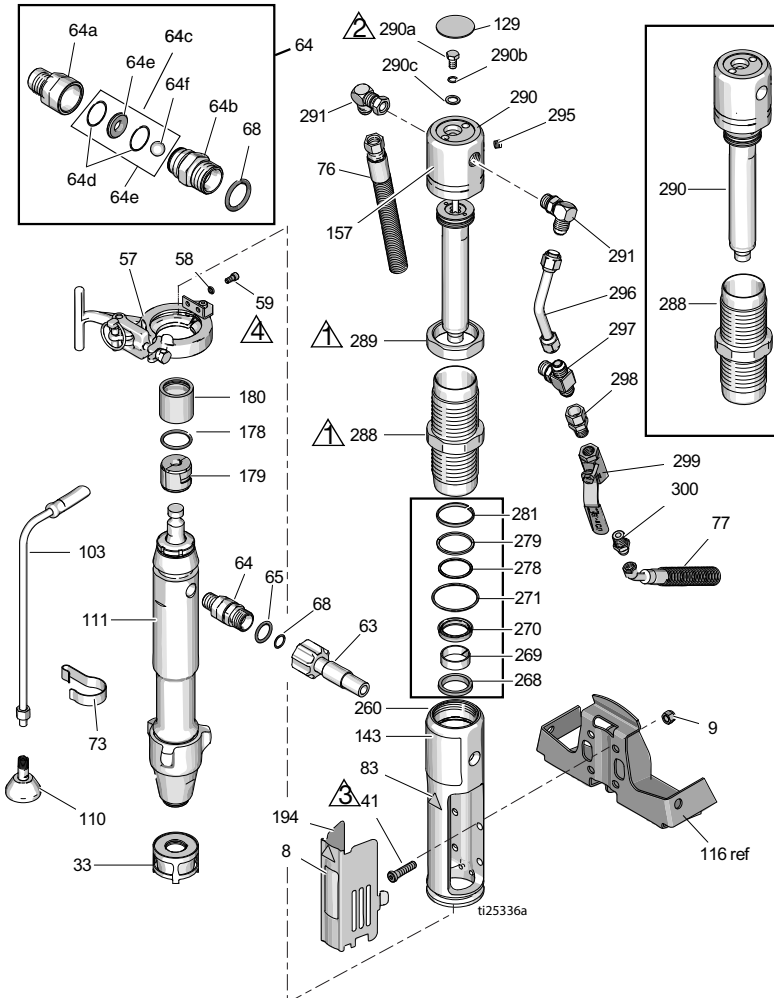

# DutyMax DH230/EH/GH230/300 HD serije

## Seznam delov hidravličnega motorja in dozirne črpalke

Ref.	Del	Opis	Kol.	Ref.	Del	Opis	Kol.
8	15F584	NALEPKA, ProConnect	1	178	156698	PAKET TESNIL, O-tesnilo	1
9	101566	MATICA, samovarovalna	4	179	277377	SPOJNIK, črpalka	2
33	15V573	CEDILO		180	15H957	POKROV, spojnik	1
41♦	107210	VIJAK	4	194	16M749	POKROV, ščit	1
57	288344	OBJEMKA, črpalka	1	260♦	15J279	ZBIRALNIK, adapter	1
58	105510	PODLOŽKA, varnostna, vzmetna (debela)	2	268♦+	117739	TESNILNI OBROČEK, batnica	1
59	101550	VIJAK, glava	2	269♦+	112342	LEŽAJ, batnica	1
63	257908	CEV, spojna	1	270♦+	112561	PAKET TESNIL, blok	1
64	24M611	KOMPLET, varnostni ventil (vključuje 64a–64f)	1	271♦+	117283	PAKET TESNIL, O-tesnilo	1
64a	16N461	OHIŠJE, sedež, protipovratni ventil	1	278♦+	108014	PAKET TESNIL, O-tesnilo	1
64b	16N462	OHIŠJE, kroglični, varnostni ventil	1	279♦+	178226	TESNILO, batno	1
64c	24M725	KOMPLET, za popravilo, nadzorni ventil (vključuje 64d, 64e, 64f, 68)	1	281♦+	178207	LEŽAJ, batni	1
64d*		O-TESNILO	2	288♦	248991	PUŠA, hidravlični, cilinder	1
64e*		SEDEŽ, ventil	1	289♦	15A726	MATICA, protimatica	1
64f*		KROGLA, keramična	1	290♦	288737	KOMPLET, za popravilo, batnica (vključuje 129, 278, 279, 281, 282, 295)	1
65	109450	PAKET TESNIL, O-tesnilo	1	290a♦	106276	VIJAK, šestroba glava	1
68*	C20195	PAKET TESNIL, O-tesnilo	1	290b♦	155685	PAKET TESNIL, O-tesnilo	1
73	198542	ZAPONKA, vzmetna	1	290c♦	178179	PODLOŽKA, tesnilna	1
76	15K642	CEV, hidravlična, povratna	1	291♦	117607	CEVNI PRIKLJUČEK, kolenski, std thd	2
77	15K641	CEV, hidravlična, dovodna	1	295♦	100139	ZAMAŠEK, cevni	1
83▲♦	15H108	NALEPKA, opozorilna	1	296♦	15E596	CEV, hidravlična, dovodna	1
103	243993	CEV, odtočna, Ultra hi-boy	1	297♦	117609	PRIKLJUČEK, t-element, vejni, str thd	1
110	241920	DEFLEKTOR, navojni	1	298	117328	PRIKLJUČEK, nastavek, ravni	1
111	24X001	ČRPALKA, dozirna	1	299	117441	VENTIL, kroglični	1
129♦▲	15B063	NALEPKA, opozorilna, vroča površina	1	300	116813	PRIKLJUČEK, nastavek, hidravlični	1
143		NALEPKA, blagovna znamka, sprednja	1				
	17J340	(DH230DI)	1				
	17D061	(EH230DI)	1				
	17D063	(GH230DI)	1				
	17D065	(EH300DI)	1				
	17D067	(GH300DI)	1				
157♦	15B804	NALEPKA, Graco	2				

▲ Oznake za nevarnost in opozorilne oznake so na voljo brez doplačila

♦ Vključen v kompletu za popravila hidravličnega motorja 288760

+ Vključen v komplet za tesnjenje 246174

\* Vključen v komplet za popravila varnostnega ventila 24M725

# DutyMax DH230/EH/GH230/300 HD serije

## Seznam delov cevi in pršilne pištole –razpršilnik DutyMax DH/EH/GH230 HD

Ref.	Št. dela	Opis	Kol.
202a	240797	CEV, ozemljena, najlonska; 3/8 in. ID; spojna 3/8-18 npsm; 15 m (50 ft); vzmetna varovala na obeh koncih	2
202b	241735	CEV, ozemljena, najlonska; 1/4 in. ID; spojna 1/4 npt(m) x 1/4 npsm(f); 0,9 m (3 ft); vzmetna varovala na obeh koncih 227 bar (22,7 MPa, 3300 psi)	1
202c	241705	PIŠTOLA, pršilna, za teksturo, vključuje RAC® Varovalo konice in cilinder konice za pršenje LTX531, za dele glejte 308491	1
202d	159841	ADAPTER, 3/8 x 1/4 palca npt	1
202e	189018	VRTLJIVI PRIKLJUČEK, ravnem položaju	1
202f	162485	ADAPTER, nastavek	2

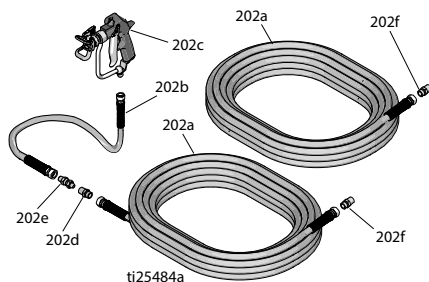



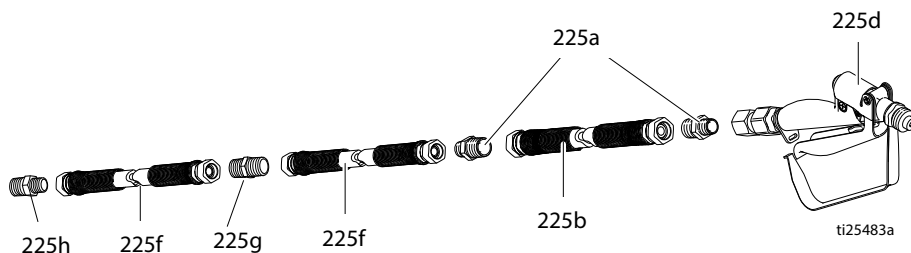

## Razpršilnik DutyMax EH/GH™300 HD – pršilna pištola in cev



Ref.	Št. dela	Opis	Kol.
225a	159239	PRIKLJUČEK, nastavek, cev, rdcg	3
225b	191239	CEV, cpld, 3/8 in. x 11 ft 10 in.	1
225d	245820	KOMPLET, dodatna oprema, pištola	1
225f	278499	CEV, cpld, 1/2 in. x 50 ft, 3300 wp	2
225g	158491	PRIKLJUČEK, nastavek	1
225h	159239	PRIKLJUČEK, nastavek	1

# DutyMax DH230/EH/GH230/300 HD serije

## Deli koluta za cev samo za serijo ProContractor

Ref.	Navor	Ref.	Navor
 1	13,6–14,7 N•m (120–130 in-lb)	 3	14,7–16,9 N•m (130–150 in-lb)
 2	33,9–47,5 N•m (25–35 ft-lb)	 4	Nanesite sredstvo Loctite 277

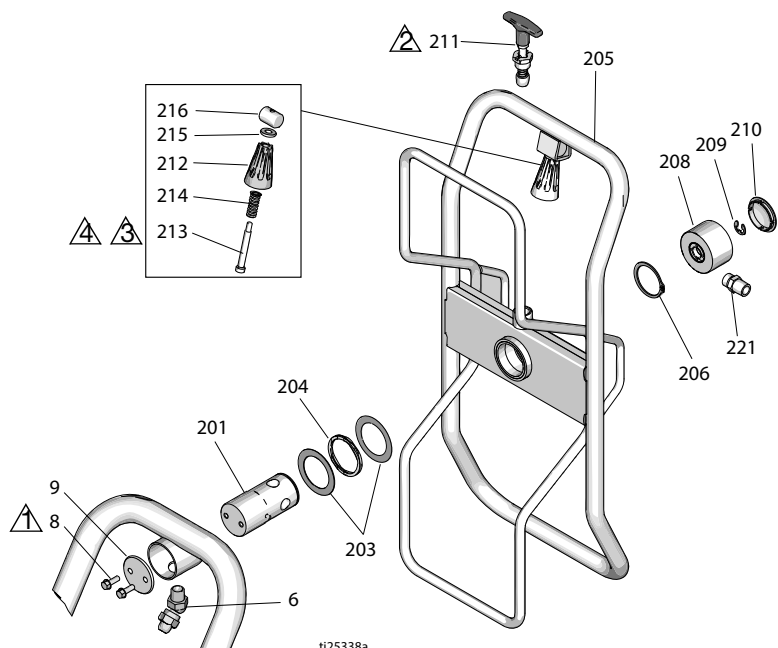

tl25338a

Ref.	Del	Opis	Kol.	Ref.	Del	Opis	Kol.
6	161889	PRIKLJUČEK, vrtljivi cevni priključek za 45°	1	210	122787	POKROV	1
8	260212	VIJAK, šestroba glava s prirobkom	2	211	24E400	ZATIČ, sprožitveni, zaklepanje	1
9	16C975	PLOŠČA, namestitev s čepki	1	212	278085	ROČAJ, vrtljiv	1
201	24E016	CEV, kolut cevi, čepki	1	213	122518	VIJAK, ramenski, sch	1
203	122607	PODLOŽKA, ploščata	2	214	122542	VZMET	1
204	122534	VZMET, valovita	1	215	122669	PODLOŽKA, ploščata	1
205	24B691	KOLUT, cev	1	216	15X618	MATICA, vrtljiva, ročaj	1
206	122524	VSKOČNIK, varovalni, zunanji	1	221	162485	ADAPTER (modeli 24W942, 24W962, DH230DI)	1
208	24B248	POKROV, vrtljivi, popolno	1		116756	ADAPTER (modeli 24W966, 24W968)	1
209	122347	VSKOČNIK, varovalni, zunanji	1		159239	ADAPTER (modeli 24W966, 24W968)	1

## Tehnični podatki

<b>DutyMax EH230 HD serije Standard</b>		
	Ameriške	Metrični sistem enot
Najvišji delovni tlak tekočine	3300 psi	22,8 MPa, 228 bar
Prostornina rezervoarja za hidravlično olje	1,25 galone	4,75 litra
Motor	3.0 HP	2,2 kW
Napetost, tok, frekvenca, faza	220 V AC, 15,0 A 50 Hz, 1 faza	220 V AC, 15,0 A 50 Hz, 1 faza
Največja velikost konice	0.039	
Največji dovodni prost pretok	1,56 gpm	5,9 l/min
Priključek cevi	3/8 npsm (f)	
Ciklov na galono	80	21,1
Ravni zvoka (Merjeno pri maksimalni normalni obremenitvi)		
Motor HP	3.0	
Zvočni tlak	80 dBa	
Zvočna moč	95	
Velikosti dovodne/odvodne odprtine		
Velikost dovodne odprtine za tekočino v palcih	1 npt (m)	
Velikost odvodne odprtine za tekočino v palcih	3/8 npt (m)	
Teža		
	197 lb.	89 kg
Širina		
	26,5 in.	67 cm
Dolžina (krmilo zloženo)		
	47,7 in.	121 cm
Višina (krmilo zloženo)		
	35,5 in.	90 cm



## DutyMax EH300 HD serije Standard

	Ameriške	Metrični sistem enot
Najvišji delovni tlak tekočine	3300 psi	22,8 MPa, 228 bar
Prostornina rezervoarja za hidravlično olje	1,25 galone	4,75 litra
Motor	7,5 KM	5,5 kW
Napetost, tok, frekvenca, faza	400 V AC, 11,0 A, 50 Hz, 3 faza	400 V AC, 11,0 A 50 Hz, 3 faza
Največja velikost konice	0.057	
Največji dovodni prost pretok	3,0 gpm	11,3 l/min
Priključek cevi	1/2 npsm (f)	
Ciklov na galono	52	13,7
Ravni zvoka (Merjeno pri maksimalni normalni obremenitvi)		
Motor HP	7.4	
Zvočni tlak	80 dBA	
Zvočna moč	95	
Velikosti dovodne/odvodne odprtine		
Velikost dovodne odprtine za tekočino v palcih	1 npt (m)	
Velikost odvodne odprtine za tekočino v palcih	1/2 npt (m)	
Teža		
	236 lb.	107 kg
Širina		
	26,5 in.	67 cm
Dolžina (krmilo zloženo)		
	47,7 in.	121 cm
Višina (krmilo zloženo)		
	35,5 in.	90 cm

Maksimalna kapaciteta varovalke za EH300 HD:

Varovalka tipa aM: 63A

Varovalka tipa gL: 80 A

**OPOMBA:** Tuljava za sprostitvev nizke napetosti v zaganjalniku motorja za EH300 HD se ne bo sprožila, če je napetost manj kot 85 % navedene napetosti v preglednici s tehničnimi podatki.

Tuljava za sprostitvev nizke napetosti v zaganjalniku motorja za EH300 HD se bo izpraznila, razpršilnik pa bo nehal pršiti, če napetost pade na 85 % nazivne napetosti. Napetost boste morali povečati, razpršilnik pa znova zagnati.

**OPOMBA:** Za upravljanje razpršilnika EH300 HD (24M056) mora biti generator dimenzioniran za (najmanj) 5 kW izhodne moči.

# Tehnični podatki

## DutyMax GH230 HD serije Standard

	Ameriške	Metrični sistem enot
Najvišji delovni tlak tekočine	3300 psi	22,8 MPa, 228 bar
Prostornina rezervoarja za hidravlično olje	1,25 galone	4,75 litra
Največji hidravlični tlak	1855 psi	12,8 MPa, 128 bar
Motor	200 cc (6.5 HP)	
Največja velikost konice	0.053	
Največji dovodni prost pretok	2,35 gpm	8,9 l/min
Priključek cevi	3/8 npsm (m)	
<b>Hrup (dBa)</b>		
Najvišji zvočni tlak	96 dBa	
Največja zvočna moč	110 dBa	
<b>Velikosti dovodne/odvodne odprtine</b>		
Velikost dovodne odprtine za tekočino	1 5/16-12 UN-ZA	
Velikost odvodne odprtine za tekočino	3/8 npt (f)	
<b>Teža</b>		
	199 lbs.	90 kg
<b>Širina</b>		
	26,5 in.	67 cm
<b>Dolžina</b>		
	47,7 in.	121 cm
<b>Višina (krmilo zloženo)</b>		
	35,5 in.	90 cm

## DutyMax GH300 HD serije Standard

	Ameriške	Metrični sistem enot
Najvišji delovni tlak tekočine	3300 psi	22,8 MPa, 228 bar
Prostornina rezervoarja za hidravlično olje	1,25 galone	4,75 litra
Največji hidravlični tlak	1855 psi	12,8 MPa, 128 bar
Motor	270 cm <sup>3</sup> / 305 cm <sup>3</sup> (9,0 HP / 10,0 HP)	
Največja velikost konice	0.057	
Največji dovodni prost pretok	3,0 gpm	11,4 l/min
Priključek cevi	3/8 npsm (m)	
<b>Hrup (dBa)</b>		
Najvišji zvočni tlak	96 dBa	
Največja zvočna moč	110 dBa	
<b>Velikosti dovodne/odvodne odprtine</b>		
Velikost dovodne odprtine za tekočino	1 5/16-12 UN-ZA	
Velikost odvodne odprtine za tekočino	3/8 npt (f)	
<b>Teža</b>		
	218 lb	99 kg
<b>Širina</b>		
	26,5 in.	67 cm
<b>Dolžina</b>		
	47,7 in.	121 cm
<b>Višina (krmilo zloženo)</b>		
	35,5 in.	90 cm

# Tehnični podatki

## DutyMax EH230 HD serije ProContractor

	Ameriške	Metrični sistem enot
Najvišji delovni tlak tekočine	3300 psi	22,8 MPa, 228 bar
Prostornina rezervoarja za hidravlično olje	1,25 galone	4,75 litra
Motor	3.0 HP	2,2 kW
Napetost, tok, frekvenca, faza	220 V AC, 15,0 A 50 Hz, 1 faza	220 V AC, 15,0 A 50 Hz, 1 faza
Največja velikost konice	0.039	
Največji dovodni prost pretok	1,56 gpm	5,9 l/min
Priključek cevi	3/8 npsm (f)	
Ciklov na galono	80	21,1
Ravni zvoka (Merjeno pri maksimalni normalni obremenitvi)		
Motor HP	3.0	
Zvočni tlak	80 dBa	
Zvočna moč	95	
Velikosti dovodne/odvodne odprtine		
Velikost dovodne odprtine za tekočino v palcih	1 npt (m)	
Velikost odvodne odprtine za tekočino v palcih	3/8 npt (m)	
Teža		
	227 lbs.	103 kg
Širina		
	26,5 in.	67 cm
Dolžina		
	52 in.	132 cm
Višina		
	39 in.	99 cm

## DutyMax EH300 HD serije ProContractor

	Ameriške	Metrični sistem enot
Najvišji delovni tlak tekočine	3300 psi	22,8 MPa, 228 bar
Prostornina rezervoarja za hidravlično olje	1,25 galone	4,75 litra
Motor	7.5 HP	5,5 kW
Napetost, tok, frekvenca, faza	400 V AC, 11,0 A, 50 Hz, 3 faza	400 V AC, 11,0 A 50 Hz, 3 faza
Največja velikost konice	0.057	
Največji dovodni prost pretok	3,0 gpm	11,3 l/min
Priključek cevi	1/2 npsm (f)	
Ciklov na galono	52	13,7
Ravni zvoka (Merjeno pri maksimalni normalni obremenitvi)		
Motor HP	7.4	
Zvočni tlak	80 dBA	
Zvočna moč	95	
Velikosti dovodne/odvodne odprtine		
Velikost dovodne odprtine za tekočino v palcih	1 npt (m)	
Velikost odvodne odprtine za tekočino v palcih	1/2 npt (m)	
Teža		
	266 lb	120,6 kg
Širina		
	26,5 in.	67 cm
Dolžina		
	52 in.	132 cm
Višina		
	39 in.	99 cm

# Tehnični podatki

## DutyMax DH230/GH230 HD serije ProContractor

	Ameriške	Metrični sistem enot
Najvišji delovni tlak tekočine	3300 psi	22,8 MPa, 228 bar
Prostornina rezervoarja za hidravlično olje	1,25 galone	4,75 litra
Največji hidravlični tlak	1855 psi	12,8 MPa, 128 bar
<b>Motor</b>		
DH230	350 cc (6.7 HP)	
GH230	200 cc (6.5 HP)	
Največja velikost konice	0.053	
Največji dovodni prost pretok	2,35 gpm	8,9 l/min
Priključek cevi	3/8 npsm (m)	
<b>Hrup (dBa)</b>		
Najvišji zvočni tlak		
DH230	91 dBa	
GH230	96 dBa	
Največja zvočna moč		
DH230	106 dBa	
GH230	110 dBa	
<b>Velikosti dovodne/odvodne odprtine</b>		
Velikost dovodne odprtine za tekočino	1 5/16-12 UN-ZA	
Velikost odvodne odprtine za tekočino	3/8 npt (f)	
<b>Teža</b>		
DH230	266 lb.	121 kg
GH230	229 lb.	104 kg
<b>Širina</b>		
	26,5 in.	67 cm
<b>Dolžina</b>		
	52 in.	132 cm
<b>Višina (kolut cevi navzgor)</b>		
	39 in.	99 cm
<b>OEM-komplet</b>		
Razmerje barva/hidravlični tlak	1.78:1	
Maks. stopnja cikla	145 cpm	
<b>Uporabniško dovajana količina</b>		
Hidravlični tlak	1855 psi	12,8 MPa, 128 bar
Hidravlični tok je zahtevan v prostem pretoku	6,60 gpm	25,0 l/min
<b>Zmogljivost enote</b>		
Maks. tlak tekočine	3300 psi	22,8 MPa, 228 bar
Največji pretok	3,0 gpm	11,4 l/min
<b>Teža</b>		
	35 lb.	15,9 kg
<b>Širina</b>		
	8,94 in.	227 mm
<b>Globina</b>		
	5,38 in.	137 mm
<b>Višina</b>		
	28,80 in.	732 mm

## DutyMax GH300 HD serije ProContractor

	Ameriške	Metrični sistem enot
Najvišji delovni tlak tekočine	3300 psi	22,8 MPa, 228 bar
Prostornina rezervoarja za hidravlično olje	1,25 galone	4,75 litra
Največji hidravlični tlak	1855 psi	12,8 MPa, 128 bar
Motor	270 cm <sup>3</sup> / 305 cm <sup>3</sup> (9,0 HP / 10,0 HP)	
Največja velikost konice	0.057	
Največji dovodni prost pretok	3,0 gpm	11,4 l/min
Priključek cevi	3/8 npsm (m)	
Hrup (dBa)		
Najvišji zvočni tlak	96 dBa	
Največja zvočna moč	110 dBa	
Velikosti dovodne/odvodne odprtine		
Velikost dovodne odprtine za tekočino	1 5/16-12 UN-ZA	
Velikost odvodne odprtine za tekočino	3/8 npt (f)	
Teža		
	248 lb.	112 kg
Širina		
	26,5 in.	67 cm
Dolžina		
	52 in.	132 cm
Višina (kolot cevi navzgor)		
	39 in.	99 cm
<b>OEM-komplet</b>		
Razmerje barva/hidravlični tlak	1.78:1	
Maks. stopnja cikla	145 cpm	
Uporabniško dovajana količina		
Hidravlični tlak	1855 psi	12,8 MPa, 128 bar
Hidravlični tok je zahtevan v prostem pretoku	6,60 gpm	25,0 l/min
Zmogljivost enote		
Maks. tlak tekočine	3300 psi	22,8 MPa, 228 bar
Največji pretok	3,0 gpm	11,4 l/min
Teža		
	35 lb.	15,9 kg
Širina		
	8,94 in.	227 mm
Globina		
	5,38 in.	137 mm
Višina		
	28,80 in.	732 mm

### Vsi modeli:

Osnovni navlaženi deli razpršilnika:

Pocinkano in ponikljano ogljikovo jeklo, nerjavno jeklo, PTFE, acetal, kromiranje, usnje, V-Max UHMWPE, aluminij, volframov karbid, keramika, najlon

## GH230/300 OEM 24W299

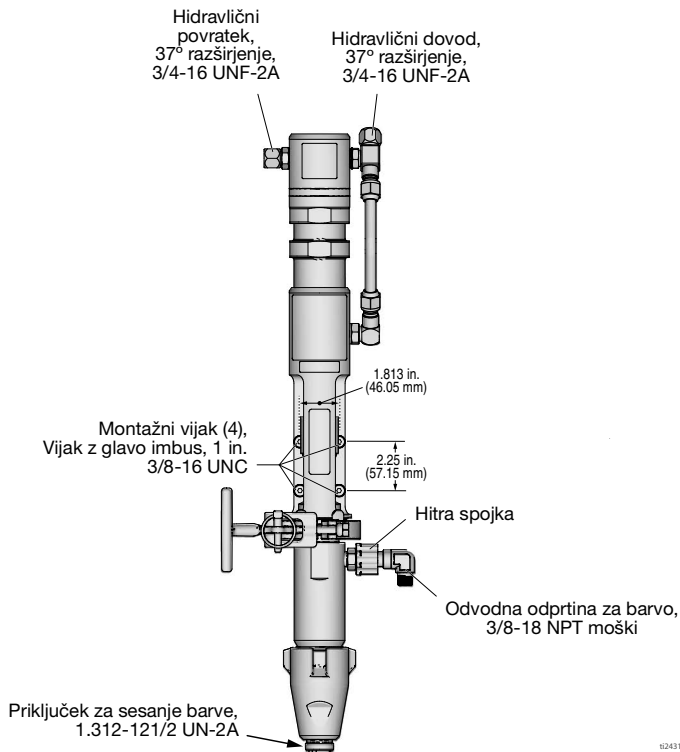







## Standardna garancija podjetja Graco

Podjetje Graco jamči, da bo na datum prodaje izvirnemu kupcu za uporabo vsa oprema, ki je omenjena v tem dokumentu, ki jo je proizvedlo podjetje Graco in ki nosi ime tega podjetja, brez napak v materialu in izdelavi. Z izjemo kakršnihkoli posebnih, podaljšanih ali omejenih garancij, ki jih je objavilo podjetje Graco, bo podjetje Graco dvanajst mesecev od datuma prodaje popravilo ali zamenjalo vse dele opreme, za katere podjetje Graco ugotovi, da so pomanjkljivi. Ta garancija velja samo, če opremo namestite, z njo ravirate in jo vzdržujete skladno s pisnimi priporočili podjetja Graco.

Ta garancija ne zajema in podjetje Graco ne bo odgovorno za splošno obrabo ali za nobeno okvaro, škodo ali obrabo, ki je posledica napačne namestitve, napačne uporabe, abrazije, korozije, neprimernega in napačnega vzdrževanja, malomarnosti, nesreče, nedovoljenega odpiranja ali zamenjave sestavnih delov z deli, ki niso od podjetja Graco. Podjetje Graco tudi ne bo odgovorno za okvare, škode ali obrabo, nastalo zaradi nezdružljivosti opreme podjetja Graco s strukturami, dodatki, opremo ali materiali, ki niso od podjetja Graco, ali zaradi nepravilne zasnove, izdelave, namestitve, delovanja ali vzdrževanja struktur, dodatkov, opreme in materialov, ki jih ni dobavilo podjetje Graco.

Ta garancija je pogojena z vnaprej plačano vrnitvijo opreme, ki naj bi bila pomanjkljiva, pooblaščenemu distributerju podjetja Graco na potrditev garancijske napake. Če bo garancijska napaka potrjena, bo podjetje Graco brezplačno popravilo ali zamenjalo vse pomanjkljive dele. Oprema bo vrnjena izvirnemu kupcu z vnaprej plačanimi stroški prevoza. Če pregled opreme ne pokaže pomanjkljivosti v materialu ali izdelavi, bodo popravila izvedena po razumni ceni. Ti stroški lahko vključujejo stroške delov, dela in prevoza.

**TA GARANCIJA JE IZKLJUČNA IN VELJA NAMESTO KAKRŠNIH KOLI DRUGIH GARANCIJ, IZRECNIH ALI IMPLICITNIH, KAR MED DRUGIM VKLJUČUJE TUDI GARANCIJO PRIMERNOSTI ZA NADALJNJO PRODAJO ALI GARANCIJO PRIMERNOSTI ZA DOLOČEN NAMEN.**

V nadaljevanju je navedena edina obveza podjetja Graco in edino pravno sredstvo kupca ob kakršni koli kršitvi garancije. Kupec se strinja, da ne bo uporabil nobenih drugih pravnih sredstev za povračilo škode (ki med drugim vključuje nastale ali posledične škode za izgubljene dobičke, izpad prodaje, osebne poškodbe ali premoženjske škode, ali katerekoli druge nastale ali posledične izgube). Vsi postopki zaradi kršitve garancije se morajo sprožiti v okviru dveh (2) let od datuma prodaje.

**PODJETJE GRACO NE JAMČI IN ZAVRAČA VSE IMPLICITNE GARANCIJE GLEDE PRIMERNOSTI ZA PRODAJO IN PRIMERNOSTI ZA POSEBNI NAMEN V ZVEZI Z DODATKI, OPREMO, MATERIALI ALI SESTAVNIMI DELI, KI JIH JE PODJETJE GRACO PRODALO, NE PA TUDI PROIZVEDLO.** Ti predmeti, ki jih je podjetje Graco prodalo, ne pa tudi proizvedlo (kot so električni motorji, stikala, cevi itn.), so predmet garancije zadevnega proizvajalca, če obstaja. Podjetje Graco bo kupcu ponudilo razumno pomoč pri zahtevku glede kršitve teh garancij.

Podjetje Graco v nobenem primeru ne bo odgovorno za neposredno, nastalo ali posledično škodo, ki je nastala na spodaj navedeni opremi, ki jo je dostavilo podjetje Graco, ali na opremi, izvedbi ali uporabi kakršnih koli izdelkov ali drugih dobrin, ki so prodane, četudi gre za kršitev pogodbe, kršitev garancije, malomarnost podjetja Graco, ali kaj drugega.

# Informacije o podjetju Graco

Najnovejše informacije o izdelkih podjetja Graco lahko najdete na spletni strani [www.graco.com](http://www.graco.com).

Za informacije o patentih glejte spletno stran [www.graco.com/patents](http://www.graco.com/patents).

**ZA NAROČANJE** se obrnite na svojega distributerja podjetja Graco ali pokličite 1-800-690-2894 za informacije o najbližjem distributerju.

*Vsi pisni in slikovni podatki v tem dokumentu odražajo najnovejše informacije o izdelku, ki so na voljo v času izdaje.*

*Podjetje Graco si pridržuje pravico do spremembe v kateremkoli času in brez predhodnega obvestila.*

Prevod originalnih navodil. This manual contains Slovenian. MM 334606

**Sedež podjetja Graco:** Minneapolis

**Mednarodne pisarne:** Belgija, Kitajska, Japonska, Koreja

**GRACO INC. AND SUBSIDIARIES • P.O. BOX 1441 • MINNEAPOLIS MN 55440-1441 • USA**

**Avtorske pravice 2014, Graco Inc.**

**Vse proizvodne lokacije podjetja Graco so registrirane v skladu s standardom ISO 9001.**

[www.graco.com](http://www.graco.com)

Revizija J, avgust 2022