

Эксплуатация, спецификация деталей



Распылители FinishPro II 395 PC (безвоздушные и со вспомогательной подачей воздуха)

334774F

RU

Только для профессионального использования.

Не утверждено для использования во взрывоопасных атмосферах или опасных зонах.

Переносной распылитель архитектурных красок и покрытий.

Модели: 17C417, 17C418, 17C421, 17C320, 17C321

Максимальное рабочее давление 22,8 МПа (228 бар, 3300 фунтов на кв. дюйм)

Дополнительную информацию о модели см. на стр. 3.



Важные инструкции по технике безопасности

Внимательно прочтите все предупреждения и инструкции, содержащиеся в этом и сопутствующих руководствах.

Ознакомьтесь с элементами управления и надлежащим использованием оборудования.

Сохраните эти инструкции.

Сопутствующие руководства

Пистолет – 333207

Насос – 334599

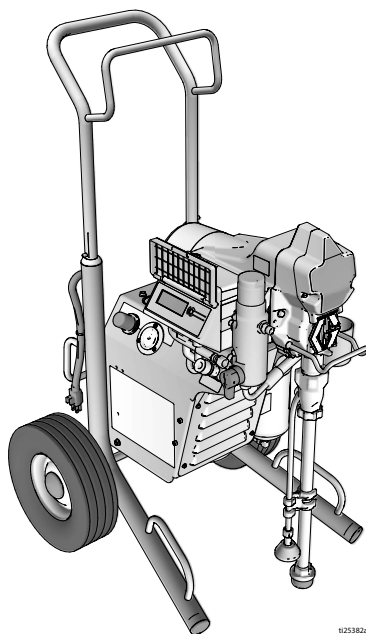

025382a

Для замены следует использовать только детали производства компании Graco.



Применение запасных деталей сторонних производителей может повлечь за собой аннулирование гарантии.

PROVEN QUALITY. LEADING TECHNOLOGY.

Содержание

Модели	3
Предупреждения	4
Идентификация компонентов	8
Заземление	9
Требования к электропитанию	9
Удлинитель	9
Емкости	9
Процедура снятия давления	10
Настройка	12
Запуск	15
Эксплуатация	17
Установка распылительного наконечника	17
Распыление	18
Очистка засорившегося наконечника	20
Цифровой дисплей	21
Очистка	23
Техническое обслуживание	26
Поиск и устранение неисправностей	27
Механическая часть/поток жидкости	27
Электрическая часть	30
Распылитель	39
Спецификация деталей распылителей	41
Управление и фильтрация	43
Спецификация деталей системы управления и фильтрации	44
Компрессор	45
Спецификация деталей компрессора	46
Схемы электропроводки	47
120 В, США/110 В, Великобритания	47
230 В	48
Технические характеристики	49
Стандартная гарантия компании Graco	51
Информация о компании Graco	52

Модели

	В перем. тока	Модель	
 Intertek 110474 Сертифицировано в соответствии со стандартами CAN/CSA C22.2 № 68 Соответствует UL 1450	120 США	FinishPro II 395 PC	17C417
	230 CEE 7/7	FinishPro II 395 PC	17C418
	230 Европа (с разными стандартами включения в сеть)	FinishPro II 395 PC	17C421
	110 Великобритания	FinishPro II 395 PC	17C320
	230 Азия, Австралия и Новая Зеландия	FinishPro II 395 PC	17C321
	230 Китай		

Предупреждения

Приведенные далее предупреждения относятся к настройке, использованию, заземлению, техническому обслуживанию и ремонту этого оборудования. Символом восклицательного знака отмечены общие предупреждения, а символы опасности указывают на риск, связанный с определенной процедурой. Когда в тексте руководства или на предупредительных наклейках встречаются эти символы, обращайтесь к этим предупреждениям для справки. В настоящем руководстве во всех необходимых случаях могут применяться другие символы опасности и предупреждения, касающиеся определенных продуктов и не описанные в этом разделе.

ПРЕДУПРЕЖДЕНИЕ



ЗАЗЕМЛЕНИЕ

Это устройство должно быть заземлено. В случае короткого замыкания заземление снижает риск поражения электрическим током благодаря наличию провода для его отвода. Шнур этого устройства имеет провод заземления и соответствующую штепсельную вилку с заземляющим контактом. Вилка должна подключаться к розетке, надлежащим образом установленной и заземленной в соответствии со всеми местными правилами и нормативами.

- Неправильная установка заземляющей вилки может привести к поражению электрическим током.
- При ремонте или замене шнура или вилки не подключайте провод заземления к любой из плоских клемм.
- Этот провод можно определить по изоляции зеленого цвета на внешней стороне, возможно, с желтыми полосками.
- В случае возникновения вопросов относительно инструкций по заземлению устройства или сомнений в правильности их выполнения обратитесь за консультацией к квалифицированному электрику или специалисту по обслуживанию.
- Не изменяйте конструкцию штепсельной вилки. Если она не соответствует типу розетки, обратитесь к квалифицированному электрику для установки подходящей розетки.
- Это устройство рассчитано на номинальное напряжение цепи 120 В или 230 В и оснащено заземляющей штепсельной вилкой, аналогичной показанным на рисунках ниже.

120 В (США)

230 В

230 В (Австралия и Новая Зеландия)

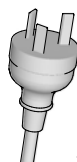
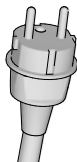

ti24583a

- Подключайте устройство только к розетке, конструкция которой соответствует типу штепсельной вилки.
- При работе с этим устройством не используйте переходник.

Удлинитель.

- Используйте только трехпроводной удлинитель с заземляющей вилкой и заземляющей розеткой, которая подходит для вилки устройства.
- Убедитесь в том, что удлинитель не поврежден. Если необходим удлинитель, используйте для подачи потребляемого тока шнур калибра не менее AWG 12 (2,5 мм²).
- Использование неправильно подобранного шнура может привести к падению напряжения в сети, потере мощности и перегреву.



ПРЕДУПРЕЖДЕНИЕ



ОПАСНОСТЬ ПОЖАРА И ВЗРЫВА

Находящиеся в рабочей области легковоспламеняющиеся газы, такие как испарения растворителей или краски, могут загореться или взорваться. Во избежание пожара и взрыва соблюдайте указанные ниже меры предосторожности.



- Не распыляйте огнеопасные и воспламеняемые вещества вблизи открытого огня или источников возгорания, таких как сигареты, двигатели и электрооборудование.



- Прохождение краски или растворителя через оборудование может привести к образованию статического заряда. В случае присутствия испарений краски или растворителя статический заряд может стать причиной пожара или взрыва. Все детали системы распылителя, включая насос, блок шлангов, распылительный пистолет и все предметы внутри и снаружи зоны распыления, должны быть надлежащим образом заземлены для защиты от искр и статического разряда. Используйте токопроводящие или заземленные шланги Graco высокого давления для безвоздушных распылителей.



- Убедитесь в том, что все контейнеры и системы сбора заземлены для защиты от статического разряда. Используйте только токопроводящие или антистатические прокладки для емкостей.

- Подключайте устройство к заземленной розетке и используйте заземленные удлинители. Не используйте переходник с трехпроводного на двухпроводной шнур.

- Не используйте краску или растворитель, если они содержат галогенизированные углеводороды.

- Не распыляйте огнеопасные или воспламеняемые жидкости в замкнутом пространстве. Обеспечьте достаточную вентиляцию в зоне распыления. Позаботьтесь о том, чтобы в рабочую область поступало достаточное количество свежего воздуха.

- Во время работы распылителя возникают искры. Во время распыления, промывки, очистки или обслуживания держите блок насоса в хорошо проветриваемом помещении на расстоянии не менее 6,1 м (20 футов) от зоны распыления. Не осуществляйте распыление на блок насоса.

- Не курите в зоне распыления. Не выполняйте распыление при наличии искр или открытого пламени.

- Не приводите в действие переключатели, двигатели или другие искрообразующие устройства в зоне распыления.

- Поддерживайте чистоту и убирайте из рабочей области контейнеры с краской или растворителем, ветошь и другие легковоспламеняющиеся материалы.

- Проверьте состав распыляемых красок и растворителей. Всегда читайте паспорта безопасности (SDS) и наклейки на контейнерах с красками и растворителями. Соблюдайте инструкции по технике безопасности, предоставляемые производителями красок и растворителей.

- Обеспечьте наличие оборудования для пожаротушения в рабочем состоянии.

ПРЕДУПРЕЖДЕНИЕ



ОПАСНОСТЬ ПРОКОЛА КОЖИ

Распыление под высоким давлением может послужить причиной подкожной инъекции токсичных материалов и вызвать серьезную травму. В случае прокола кожи **немедленно обратитесь за хирургической помощью**.



- Не направляйте пистолет и не распыляйте материал на людей или животных.
- Берегите руки и другие части тела от попадания под выходящую струю. Например, не пытайтесь устранить утечку, закрывая отверстие какими-либо частями тела.
- Всегда используйте защитную насадку наконечника. Не выполняйте распыление, если защитная насадка наконечника не установлена.
- Используйте распылительные наконечники Graco.
- Соблюдайте осторожность при очистке и замене распылительных наконечников. В случае засорения распылительного наконечника в процессе распыления выключите устройство и снимите давление в соответствии с **процедурой снятия давления**, а затем извлеките наконечник для очистки.
- Оборудование поддерживает давление после отключения питания. Не оставляйте оборудование без присмотра, если оно подключено к сети питания или находится под давлением. Выполняйте **процедуру снятия давления**, если оборудование находится без присмотра или не используется, а также перед обслуживанием, очисткой или заменой деталей.
- Проверяйте шланги и другие детали для выявления признаков повреждений. Заменяйте поврежденные шланги и детали.
- Данная система обеспечивает давление до 22,8 МПа. Используйте запчасти и вспомогательные принадлежности Graco, предназначенные для работы под давлением не менее 22,8 МПа.
- Всегда включайте блокиратор пускового курка в перерывах между работой. Проверьте исправность блокиратора пускового курка.
- Перед началом работы проверьте надежность всех соединений.
- Научитесь быстро останавливать устройство и снимать давление. Тщательно изучите элементы управления.



ОПАСНОСТЬ ПОВРЕЖДЕНИЯ ВСЛЕДСТВИЕ НЕПРАВИЛЬНОГО ПРИМЕНЕНИЯ ОБОРУДОВАНИЯ

Неправильное применение может привести к смерти или серьезной травме.



- На время работы с краской всегда надевайте защитные перчатки, очки и респиратор или маску.
- Не пользуйтесь устройством и не выполняйте распыление вблизи детей. Никогда не подпускайте детей к оборудованию.
- Не пытайтесь дотянуться до удаленных мест и не стойте на неустойчивых поверхностях. Сохраняйте устойчивое положение и равновесие.
- Не отвлекайтесь и следите за ходом выполнения работы.
- Не работайте с устройством в утомленном состоянии, под воздействием лекарственных препаратов или в состоянии алкогольного опьянения.
- Не перекручивайте и не перегибайте шланг.
- Не подвергайте шланг воздействию температуры или давления, которые превышают указанные компанией Graco значения.
- Не используйте шланг в качестве силового элемента для перемещения или подъема оборудования.
- Не используйте для распыления шланги короче 7,62 м.
- Не изменяйте и не модифицируйте оборудование. Модификация или изменение оборудования может привести к отмене официальных разрешений и созданию угроз безопасности.
- Убедитесь в том, что все оборудование рассчитано и утверждено для работы в условиях, в которых предполагается его использование.

ПРЕДУПРЕЖДЕНИЕ



ОПАСНОСТЬ ПОРАЖЕНИЯ ЭЛЕКТРИЧЕСКИМ ТОКОМ

Это оборудование должно быть заземлено. Неправильное заземление, настройка или использование системы могут послужить причиной поражения электрическим током.

- Перед выполнением технического обслуживания выключите оборудование и отсоедините шнур питания.
- Подключайте оборудование только к заземленным электрическим розеткам.
- Пользуйтесь только трехпроводными удлинителями.
- Проверяйте целостность шпилек заземления на шнуре питания и удлинителе.
- Не подвергайте оборудование воздействию дождя или влаги. Храните оборудование в помещении.



ОПАСНОСТЬ ПОВРЕЖДЕНИЯ АЛЮМИНИЕВЫМИ КОМПОНЕНТАМИ ПОД ДАВЛЕНИЕМ

Использование в находящемся под давлением оборудовании жидкостей, не совместимых с алюминием, может послужить причиной возникновения сильной химической реакции и повреждения оборудования. Игнорирование этого предупреждения может привести к смерти, серьезной травме или порче имущества.

- Не используйте 1,1,1-трихлорэтан, метилхлорид, а также растворители на основе галогенизированного углеводорода и жидкости, содержащие эти растворители.
- Не используйте хлорсодержащий отбеливатель.
- Многие другие жидкости также могут содержать вещества, вступающие в реакцию с алюминием. Уточняйте совместимость у поставщика материала.



ОПАСНОСТЬ РАНАЕНИЯ ДВИЖУЩИМИСЯ ДЕТАЛЯМИ

Движущиеся детали могут прищемить, порезать или оторвать пальцы или другие части тела.

- Держитесь на расстоянии от движущихся деталей.
- Не работайте с оборудованием при снятых защитных насадках или крышках.
- Оборудование под давлением может включиться без предупреждения. Прежде чем проверять, перемещать или обслуживать оборудование, выполните **процедуру снятия давления** и отключите все источники питания.



ОПАСНОСТЬ ОТРАВЛЕНИЯ ТОКСИЧНЫМИ ЖИДКОСТЯМИ ИЛИ ГАЗАМИ

Проглатывание токсичных жидкостей или вдыхание токсичных газов, их попадание в глаза или на кожу может привести к серьезной травме или смерти.

- Сведения о характерных опасностях используемых жидкостей см. в паспорте безопасности материалов.
- Храните опасные жидкости в утвержденных контейнерах. Утилизируйте эти жидкости согласно применимым инструкциям.



СРЕДСТВА ИНДИВИДУАЛЬНОЙ ЗАЩИТЫ

В рабочей области используйте соответствующие средства защиты во избежание серьезных травм, в том числе повреждений органов зрения, потери слуха, ожогов и вдыхания токсичных газов. Ниже указаны некоторые средства индивидуальной защиты.

- Защитные очки и средства защиты органов слуха.
- Респираторы, защитная одежда и перчатки, рекомендованные производителем жидкости и растворителя.



ОПАСНОСТЬ ОЖОГОВ

Во время работы поверхности оборудования и жидкость могут сильно нагреваться.

- Во избежание получения сильных ожогов выполняйте указанные далее правила безопасности.
- Не прикасайтесь к нагретой жидкости или оборудованию.

ЗАКОНОПРОЕКТ 65 ШТАТА КАЛИФОРНИЯ

Это изделие содержит химическое вещество, которое в штате Калифорния считается способным вызывать раковые заболевания, врожденные пороки и наносить вред репродуктивной системе. Мойте руки после работы.

Идентификация компонентов

Идентификация компонентов

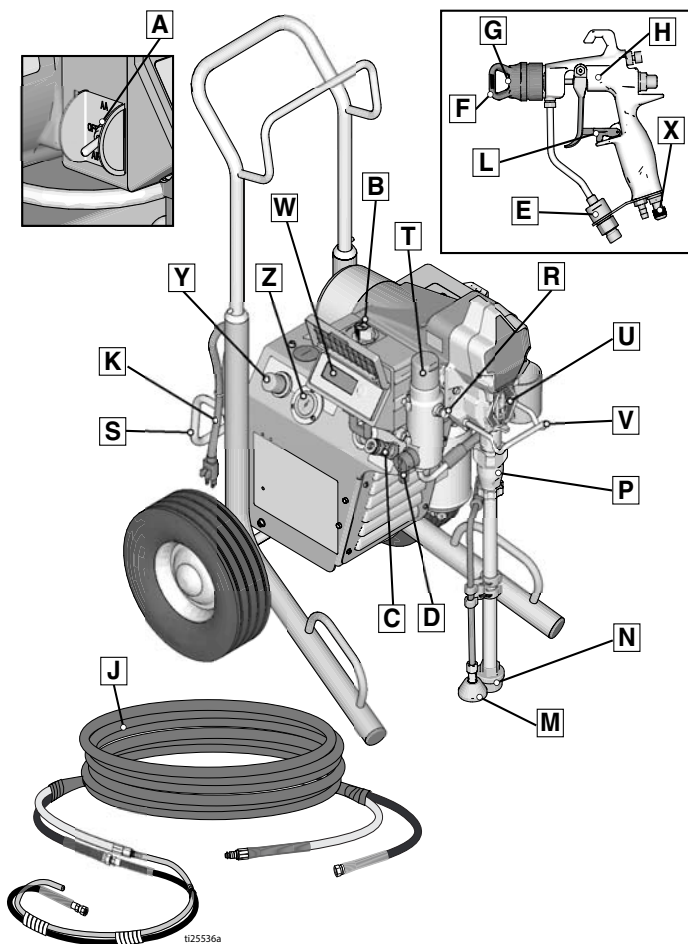

A	Переключатель режима питания и функций
B	Регулятор давления
C	Подсоединение воздушного шланга
D	Клапан заправки
E	Фильтр пистолета
F	Защитная насадка наконечника
G	Распылительный наконечник
H	Пистолет
J	Безвоздушный шланг
K	Шнур питания
L	Блокиратор пускового курка
M	Трубка слива
N	Патрубок забора жидкости

P	Насос
R	Выпускное отверстие для жидкости
S	Подвесной кронштейн
T	Фильтр
U	Щиток для защиты пальцев/место заливки жидкости для щелевого уплотнения (TSL)
V	Крюк для емкости
W	Дисплей
X	Регулятор давления воздуха в пистолете
Y	Регулятор давления воздуха в распылителе
Z	Воздушный манометр
	Табличка с названием модели или серийным номером устройства (не показана)

Заземление



Этот распылитель имеет провод заземления с соответствующим контактом заземления.

Вилка должна подключаться к розетке, надлежащим образом установленной и заземленной в соответствии со всеми местными правилами и нормативами.

Не изменяйте конструкцию штепсельной вилки. Если она не соответствует типу розетки, обратитесь к квалифицированному электрику для установки подходящей розетки.

Требования к электропитанию

- Для устройств на 100–120 В требуется 15 А 1-фазного переменного тока напряжением 100–120 В и частотой 50/60 Гц.
- Для устройств на 230 В требуется 10 А 1-фазного переменного тока напряжением 230 В и частотой 50/60 Гц.

Удлинители

Используйте удлинитель с исправным контактом заземления. Если необходим удлинитель, используйте трехпроводной удлинитель калибром не менее AWG 12 (2,5 мм²).

ПРИМЕЧАНИЕ. Меньший калибр или большая длина удлинителя могут ухудшить производительность распылителя.

Емкости

Жидкости на основе растворителей и масел. Соблюдайте местные правила и нормы. Используйте только токопроводящие металлические емкости, помещенные на заземленную поверхность, например на бетон.

Не ставьте емкость на диэлектрическую поверхность, например на бумагу или картон, так как это нарушит электропроводность цепи заземления.

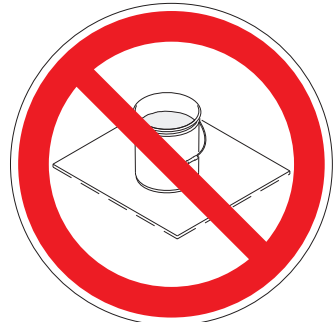

Всегда заземляйте металлическую емкость. Подсоедините к емкости провод заземления. Подсоедините один конец к емкости с помощью зажима, а второй – к точке истинного заземления, например к трубе для подачи воды.

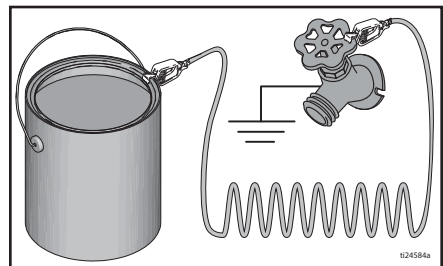

Для обеспечения электропроводности цепи заземления при промывке распылителя или снятия давления выполните следующие действия. Плотно прижмите металлическую часть распылительного пистолета к боковой поверхности заземленной металлической емкости и нажмите пусковой курок пистолета.

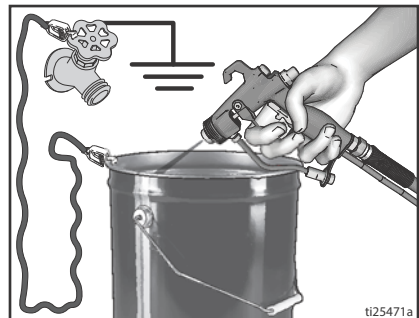

Процедура снятия давления

Процедура снятия давления



Выполняйте процедуру снятия давления каждый раз, когда в тексте приводится этот символ.



Это оборудование будет оставаться под давлением до тех пор, пока давление не будет снято вручную. Во избежание получения серьезной травмы, вызванной жидкостью под давлением (например, в результате прокола кожи, разбрызгивания жидкости и контакта с движущимися деталями), выполняйте **процедуру снятия давления** после каждого завершения работы распылителя и перед очисткой, проверкой либо обслуживанием оборудования.

1. Переведите СЕЛЕКТОРНЫЙ переключатель в положение **OFF** (Выкл). Подождите 7 секунд для рассеяния мощности.

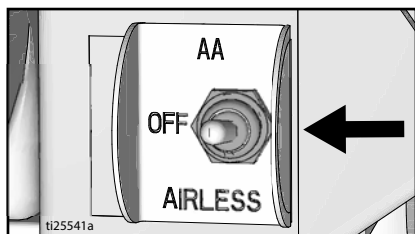

2. Включите блокиратор пускового курка.

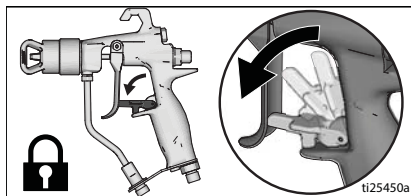

3. Установите регулятор давления на минимальное значение. Выключите блокиратор пускового курка.

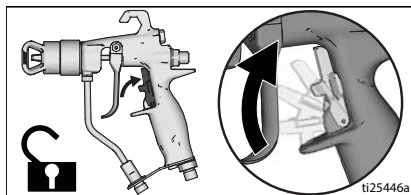

4. Плотно прижмите металлическую часть пистолета к заземленной металлической емкости. Нажмите пусковой курок пистолета, чтобы снять давление.

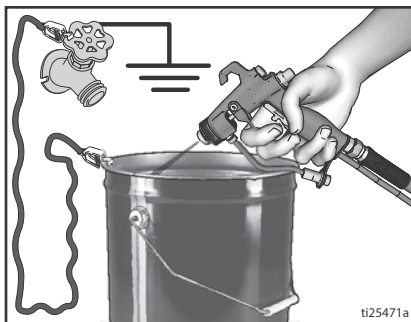

5. Включите блокиратор пускового курка.

Процедура снятия давления

6. Поместите трубку слива в емкость. Установите клапан заправки в нижнее положение. Оставьте клапан заправки в нижнем положении (слива) до тех пор, пока вы не будете готовы продолжить распыление.

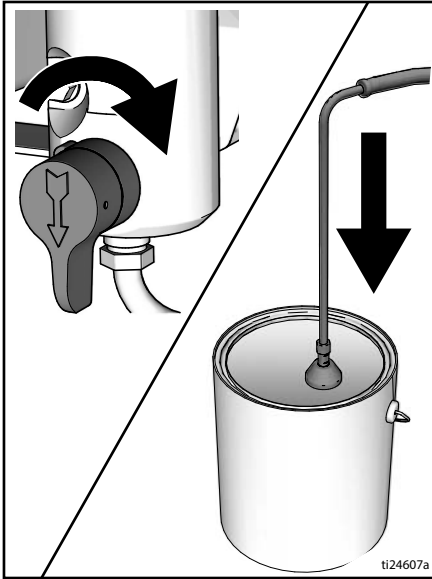

7. Если вы подозреваете, что распылительный наконечник или шланг засорены или что давление не было снято полностью, выполните указанные далее действия.

- a. **ОЧЕНЬ МЕДЛЕННО** ослабьте стопорную гайку защитной насадки или муфту на конце шланга и постепенно снимите давление.
- b. Полностью ослабьте гайку или муфту.
- c. Прочистите шланг или наконечник для устранения засора.

Блокиратор пускового курка

При прекращении работы распылителя всегда включайте блокиратор пускового курка, чтобы предотвратить случайное включение пистолета рукой, а также в случае падения или удара.

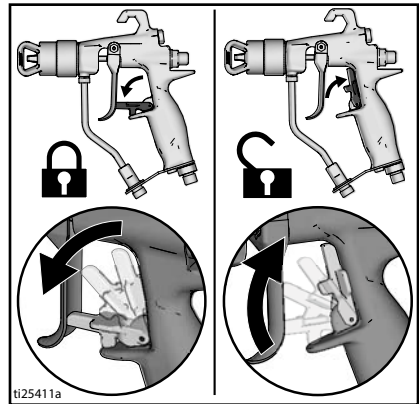

Настройка



При распаковывании распылителя впервые или после длительного хранения выполняйте процедуру настройки. При первой настройке устройства удалите транспортировочную заглушку из выпускного отверстия для жидкости.

1. Подсоедините безвоздушный шланг Graco к выпускному отверстию для жидкости. Надежно затяните с помощью гаечных ключей.

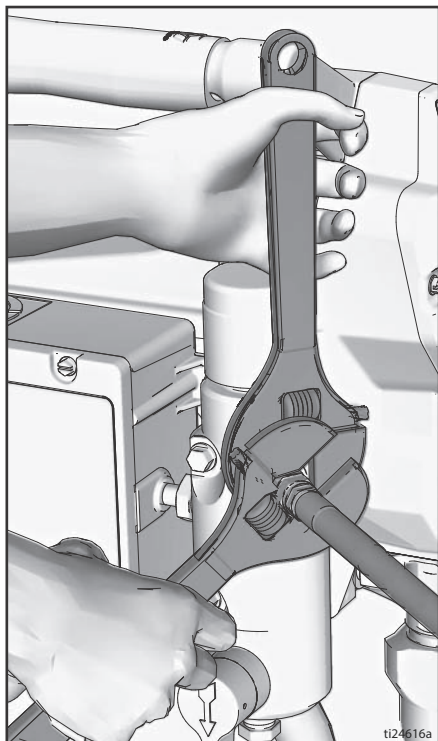

2. Подсоедините другой конец шланга к пистолету.

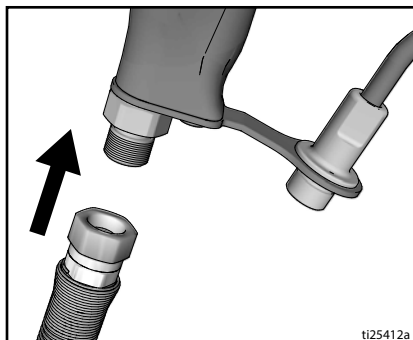

3. Надежно затяните с помощью гаечных ключей.
4. Включите блокиратор пускового курка.

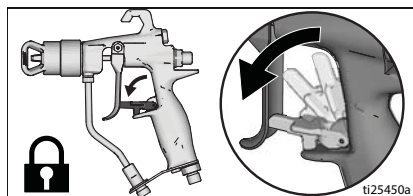

5. Снимите защитную насадку наконечника или воздушную крышку.

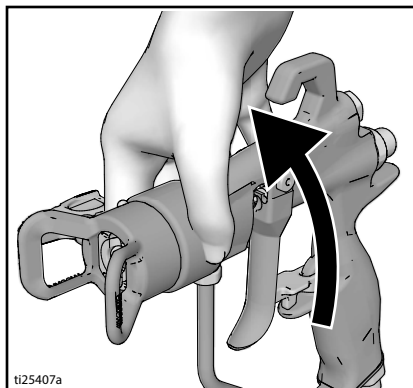

6. При распаковывании распылителя впервые снимите упаковочные материалы с приемного сетчатого фильтра. После длительного хранения проверьте приемный сетчатый фильтр для выявления засорений и мусора.

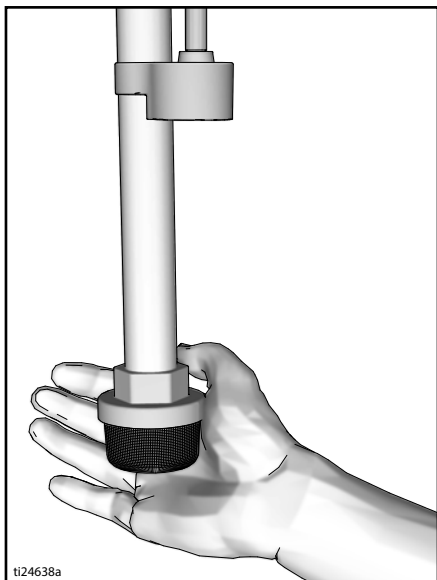

7. Заполните гайку щелевого уплотнения жидкостью TSL, чтобы предотвратить преждевременный износ уплотнителя. Продельвайте эту операцию ежедневно или при каждом распылении.
- Установите носик емкости с жидкостью для щелевого уплотнения (TSL) в верхнее центральное отверстие решетки с передней стороны распылителя.
 - Сожмите емкость, чтобы распределить достаточный объем жидкости TSL для заполнения пространства между штоком насоса и уплотнением уплотнительной гайки.

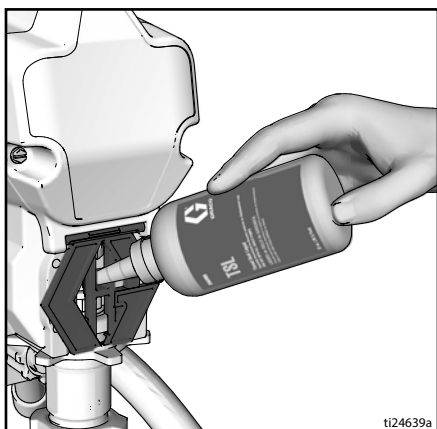

8. Убедитесь в том, что СЕЛЕКТОРНЫЙ переключатель переведен в положение **OFF** (ВЫКЛ).

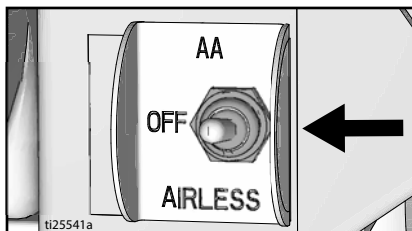

9. Подключите шнур питания к заземленной электрической розетке.

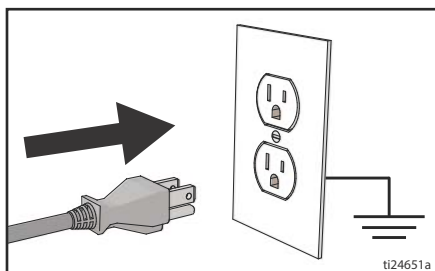

10. Установите клапан заправки в нижнее положение.

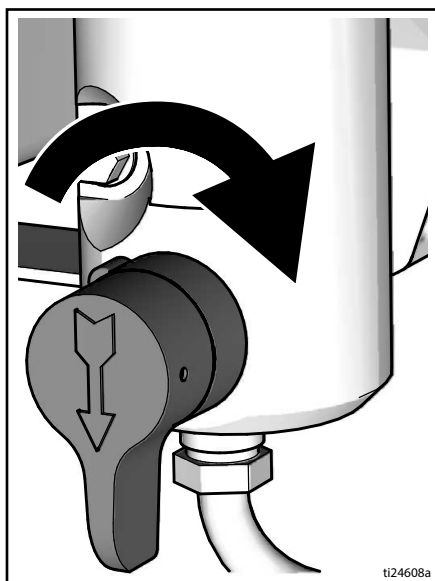

Настройка

11. Поместите патрубок забора жидкости со сливной трубкой в заземленную металлическую емкость, частично заполненную жидкостью для промывки. См. раздел **Заземление**, страница 9.

ПРИМЕЧАНИЕ. При поставке новых распылителей они заполнены консервационной жидкостью, которую необходимо вымыть, используя уайт-спирит, прежде чем приступать к эксплуатации устройства.

Проверьте совместимость промывочной жидкости с материалом, который будет распыляться. Может понадобиться вторичная промывка совместимой жидкостью. Для водоземulsionных красок используйте воду, для масляных красок – уайт-спирит.

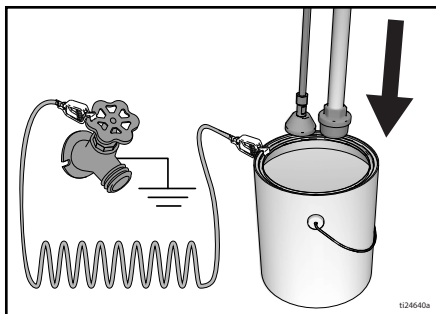

12. Установите регулятор давления на минимальное значение.
13. Переведите СЕЛЕКТОРНЫЙ переключатель в положение **AIRLESS** (БЕЗВОЗДУШНЫЙ РЕЖИМ).
14. Установите клапан заправки в горизонтальное положение. Выключите блокиратор пускового курка.
15. Увеличьте давление на 1/2 оборота, чтобы запустить двигатель.
16. Плотно прижмите металлическую часть пистолета к заземленной металлической емкости. Нажмите пусковой курок пистолета и осуществляйте промывку в течение одной минуты.
17. Переведите СЕЛЕКТОРНЫЙ переключатель в положение **OFF** (ВЫКЛ).
18. Включите блокиратор пускового курка.
19. После вымывания консервационной жидкости из распылителя опорожните емкость. Снова установите патрубок забора жидкости со сливной трубкой в заземленную металлическую емкость, частично заполненную жидкостью для промывки. Для вымывания водоземulsionных красок используйте воду. Для вымывания масляных красок используйте уайт-спирит.

20. Переведите СЕЛЕКТОРНЫЙ переключатель в положение **AIRLESS** (БЕЗВОЗДУШНЫЙ РЕЖИМ).
21. Установите клапан заправки в горизонтальное положение. Выключите блокиратор пускового курка.
22. Плотно прижмите металлическую часть пистолета к заземленной металлической емкости. Нажмите пусковой курок пистолета и осуществляйте промывку до полной очистки устройства.
23. Переведите СЕЛЕКТОРНЫЙ переключатель в положение **OFF** (ВЫКЛ).
24. Включите блокиратор пускового курка.
25. Теперь устройство готово к запуску и распылению в безвоздушном режиме.
26. Подсоедините воздушный шланг к распылителю.

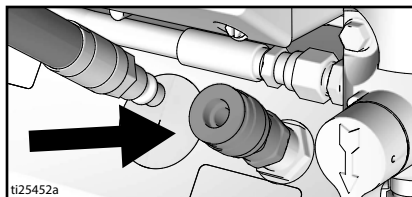

27. Отрежьте воздушный шланг требуемой длины и прикрепите к воздушному соединению на пистолете.

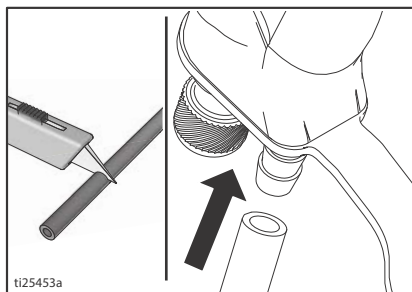

28. Теперь устройство готово к запуску и распылению в режиме со вспомогательной подачей воздуха (AA).

Запуск



1. Выполните инструкции раздела **Процедура снятия давления**, страница 10.
2. Установите регулятор давления на минимальное значение.

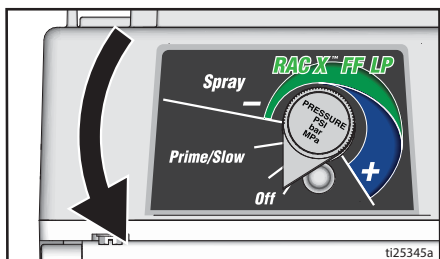

3. Переведите СЕЛЕКТОРНЫЙ переключатель в положение **AIRLESS** (БЕЗВОЗДУШНЫЙ РЕЖИМ).

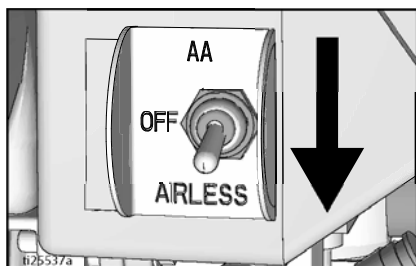

4. Поместите патрубок забора жидкости в емкость с краской. Поместите сливную трубку в емкость для отходов.

5. Увеличьте давление на 1/2 оборота, чтобы запустить двигатель. Дайте краске циркулировать через трубку слива в течение 15 секунд.

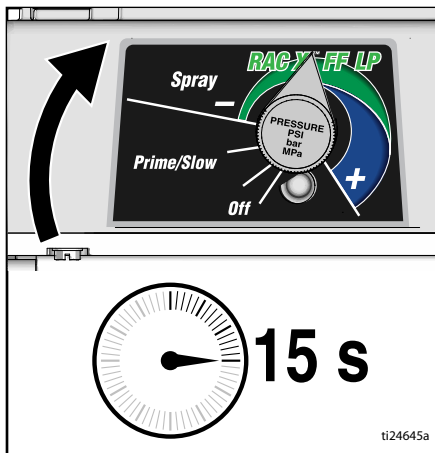

6. Установите клапан заправки в горизонтальное положение. Выключите блокиратор пусковой курка.



7. Прижмите пистолет к заземленной металлической емкости для отходов. Нажмите пусковой курок пистолета. Удерживайте до появления краски.

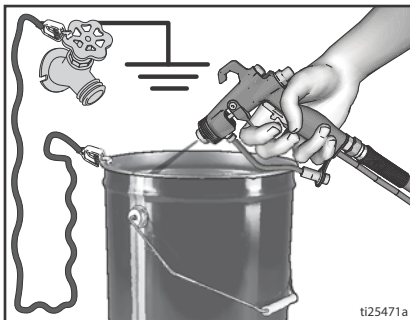

8. Переместите пистолет в емкость с краской и удерживайте пусковой курок в течение 20 секунд. Отпустите пусковой курок и дождитесь, пока давление в распылителе возрастает. Включите блокиратор пускового курка.

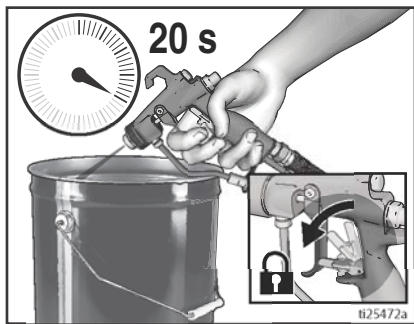

Распыление под высоким давлением может привести к подкожной инъекции токсичных материалов и вызвать серьезную травму. Не останавливайте утечки рукой или ветошью.				

9. Убедитесь в отсутствии утечек. При обнаружении утечек выполните инструкции раздела **Процедура снятия давления**, страница 10, после чего затяните все фитинги и повторите процедуру запуска. Если утечки отсутствуют, переходите к следующему шагу.
10. Навинтите блок наконечника на пистолет и затяните. См. раздел **Установка распылительного наконечника**, страница 17. Инструкции по сборке пистолета см. в отдельном руководстве к пистолету.

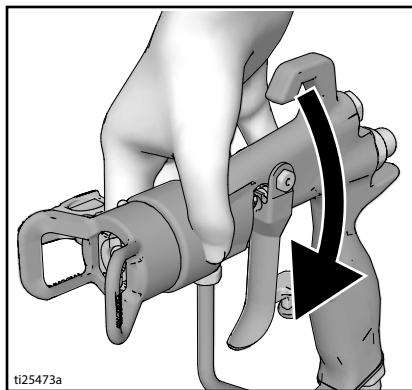

Эксплуатация

Установка распылительного наконечника



1. Выполните инструкции раздела **Процедура снятия давления**, страница 10.
2. Включите блокиратор пускового курка.

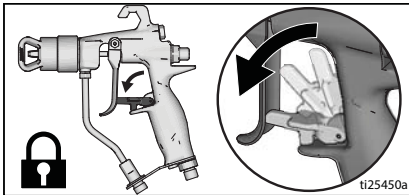

3. Вставьте седло (33a) в корпус для седла (35).
4. Вставьте корпус седла (35) в воздушную крышку (6).
5. Вставьте уплотнение (33b) поверх седла (33a). Используйте уплотнение черного цвета для материалов на водной основе и уплотнение оранжевого цвета для материалов на основе масла и растворителя.

6. Вставьте наконечник в прорезь (a) в воздушной крышке (6).

УВЕДОМЛЕНИЕ

Если воздушная крышка установлена на пистолете не до упора, давление жидкости может стать причиной подачи краски в воздушную линию и повреждения распылителя.

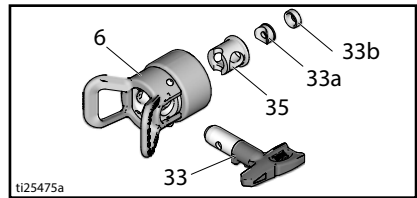

7. Установите воздушную крышку на концевую часть пистолета. Затяните вручную.

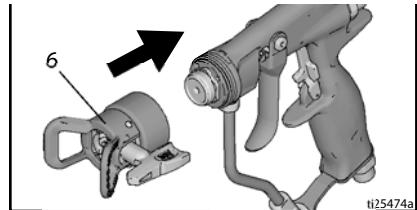

Выбор наконечников

Материал	На масляной основе	На водной основе	Размер наконечника	Настройка для жидкости	Настройка для воздуха
Красители/полироль	✓	✓	0,008/0,010	34–48 бар (500–700 фунтов на кв. дюйм)	0,7–1,0 бар (10–15 фунтов на кв. дюйм)
Лаки	✓	✓	0,008/0,010	48–69 бар (700–1000 фунтов на кв. дюйм)	0,7–1,0 бар (10–15 фунтов на кв. дюйм)
DTM		✓	0,010/0,012	62–83 бар (900–1200 фунтов на кв. дюйм)	1,0–1,4 бар (15–20 фунтов на кв. дюйм)
DTM (алкид)	✓		0,14/0,16	124–165 бар (1800–2400 фунтов на кв. дюйм)	1,4–1,7 бар (20–25 фунтов на кв. дюйм)
Эмали	✓	✓	0,14/0,16	124–165 бар (1800–2400 фунтов на кв. дюйм)	1,7–2,1 бар (25–30 фунтов на кв. дюйм)

Распыление

С помощью двустороннего распылительного наконечника RAC X™ FF LP для чистовой отделки при низком давлении можно производить распыление при пониженном давлении. Распыление при более низком давлении помогает сократить избыточное распыление и уменьшает износ распылительного наконечника. Отрегулируйте давление распыления, чтобы минимизировать избыточное распыление.

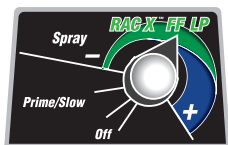

Распыление с равномерно распределенным веером распыла

Неровности

Распыление со вспомогательной подачей воздуха

ПРИМЕЧАНИЕ. В условиях высокой влажности в воздушной линии может скапливаться влага. В этом случае установите на линию влагопоглощающий фильтр (24U981 или 24U982), чтобы предотвратить попадание влаги в пистолет.

1. Переведите СЕЛЕКТОРНЫЙ переключатель в положение **AIRLESS** (БЕЗВОЗДУШНЫЙ РЕЖИМ).

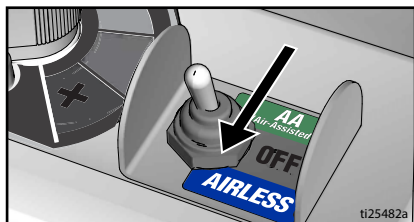

2. Полностью откройте регулятор давления воздуха на пистолете.

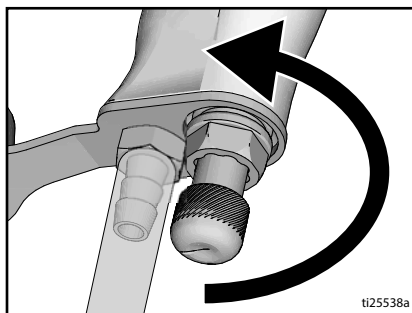

3. Заправьте насос, соблюдая инструкции раздела **Запуск**, страница 15.
4. Установите давление жидкости на максимальное значение.

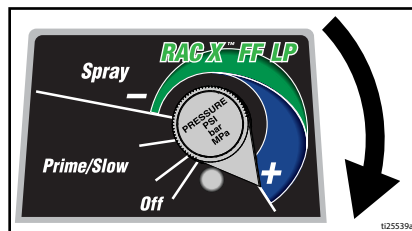

5. При распылении с помощью пистолета уменьшайте давление жидкости до тех пор, пока в форме распыла не появятся неровности.
6. Переведите СЕЛЕКТОРНЫЙ переключатель в положение для вспомогательной подачи воздуха **AA**.



- Нажмите пусковой курок пистолета. При распылении вращайте ручку регулятора давления воздуха для увеличения давления до выравнивания формы распыла.

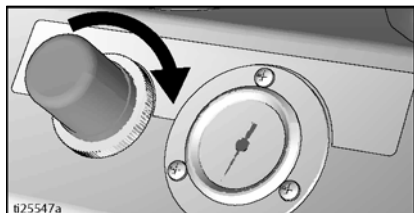

- Используйте регулятор давления воздуха пистолета для точной настройки формы распыла.

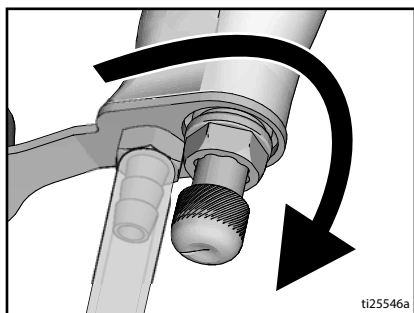

Безвоздушное распыление

- Переведите СЕЛЕКТОРНЫЙ переключатель в положение **AIRLESS** (БЕЗВОЗДУШНЫЙ РЕЖИМ).

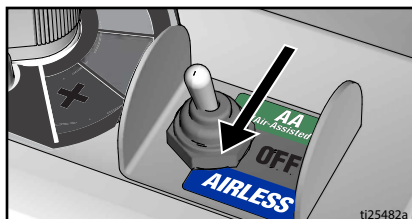

- Заправьте насос, соблюдая инструкции раздела **Запуск**, страница 15.
- Начинайте работу, установив минимальное значение давления. Произведите пробное распыление. Постепенно увеличивайте давление жидкости до тех пор, пока форма распыла не станет однородной без излишков краски по краям. Если излишки краски по краям не удастся устранить только с помощью регулировки давления, используйте наконечник меньшего размера.

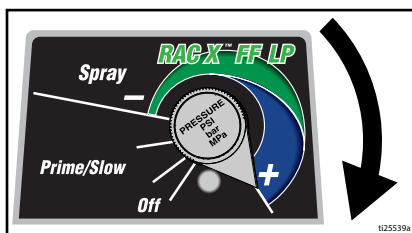

- Держите пистолет перпендикулярно на расстоянии 25–30 см от поверхности. Окрашивайте слоями с наложением 50 %.
- Начинайте движение пистолетом перед нажатием пускового курка и отпускайте курок перед прекращением движения.

Очистка засорившегося наконечника



1. Выполните инструкции раздела **Процедура снятия давления**, страница 10.
2. Включите блокиратор пускового курка.

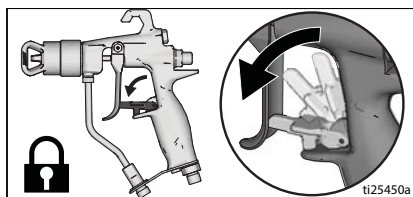

3. Включите блокиратор пускового курка. Верните распылительный наконечник в исходное положение. Выключите блокиратор пускового курка и продолжите распыление.
 - a. **Плоский наконечник:** извлеките и очистите защитную насадку и наконечник.
 - b. **Наконечник RAC:** переходите к следующему шагу.
4. Поверните наконечник на 180°.
5. Выключите блокиратор пускового курка.
6. Направив пистолет в зону для отходов, нажмите пусковой курок, чтобы устранить засорения.
7. Включите блокиратор пускового курка.
8. Поверните наконечник на 180° назад в положение распыления.

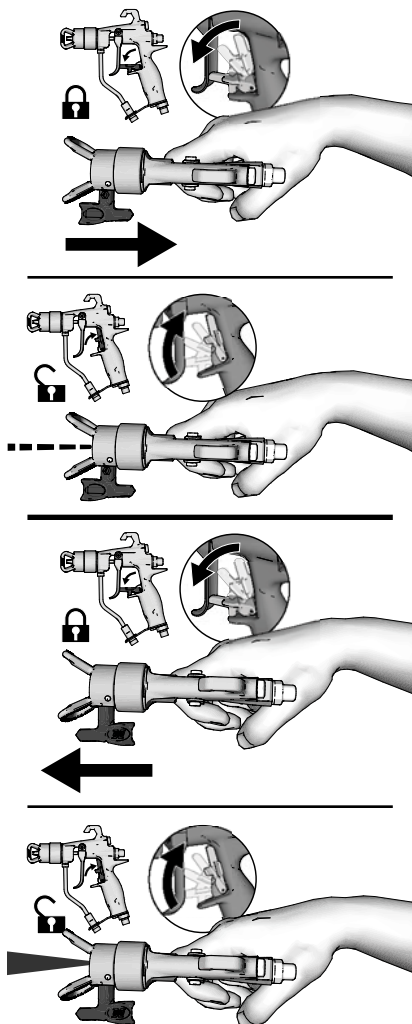

Цифровой дисплей

В большинстве моделей есть цифровой дисплей. В этом разделе разъясняется, как пользоваться этой функцией.



Дисплей давления

1. Выполните инструкции раздела **Процедура снятия давления**, страница 10.
2. Подключите распылитель к заземленной розетке. Переведите СЕЛЕКТОРНЫЙ переключатель в положение **AIRLESS** (БЕЗВОЗДУШНЫЙ РЕЖИМ).

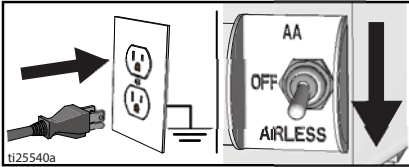

3. На дисплей выводится давление. Прочерки означают, что давление ниже 1,4 МПа (14 бар, 200 фунтов на кв. дюйм).

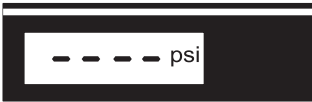

ti2786a

4. Нажмите и удерживайте кнопку дисплея, чтобы изменить единицы измерения давления: psi (фунты на кв. дюйм), bar (бар) или МПа (МПа).



ti2888a

Дисплей сохраненных данных



1. Переведите СЕЛЕКТОРНЫЙ переключатель в положение **OFF** (ВЫКЛ).

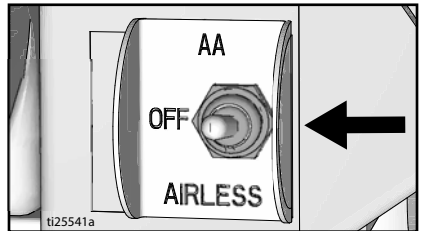

ti25541a

Эксплуатация

2. Чтобы перейти в режим сохраненных данных, нажмите и удерживайте кнопку дисплея, а затем переведите СЕЛЕКТОРНЫЙ переключатель в положение **AIRLESS** (БЕЗВОЗДУШНЫЙ РЕЖИМ).

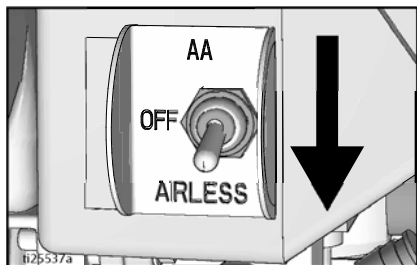

3. Сначала отображается номер модели распылителя, затем – пункт данных 1, представляющий собой время включения питания устройства в часах.



4. Нажмите кнопку дисплея повторно, чтобы отобразить пункт данных 2. Отобразится время работы двигателя в часах.



5. Нажмите кнопку дисплея еще раз, чтобы отобразить пункт данных 3. Отобразится код последней ошибки.



ti2824a

6. Чтобы удалить код последней ошибки, нажмите и удерживайте кнопку дисплея.
7. Нажмите кнопку дисплея еще раз, чтобы отобразить пункт данных 4. Отобразится номер версии программного обеспечения.



8. Снова нажмите кнопку дисплея, чтобы вернуться к пункту данных 1.



9. Переведите СЕЛЕКТОРНЫЙ переключатель в положение **OFF** (ВЫКЛ), чтобы выйти из режима сохраненных данных.

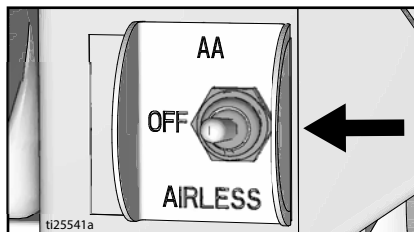

ti25541a

Очистка



1. Выполните инструкции раздела **Процедура снятия давления**, страница 10.
2. Снимите защитную насадку наконечника и распылительный наконечник. Дополнительную информацию см. в отдельном руководстве к пистолету.

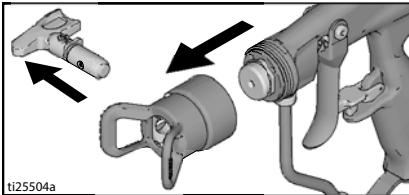

ti25504a

3. Извлеките патрубок заборки жидкости и трубку слива из емкости с краской, удалите излишки краски с внешней стороны.

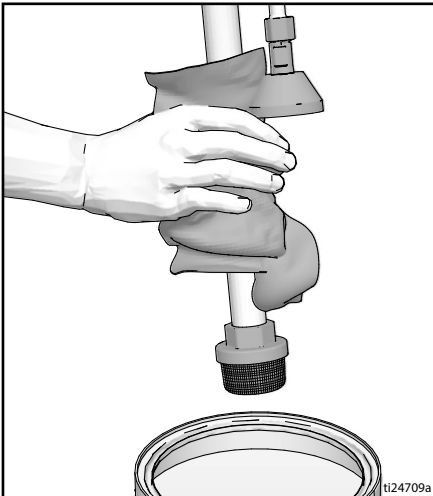

ti24709a

4. Поместите патрубок заборки жидкости в емкость с промывочной жидкостью. Для красок на водной основе используйте воду, для красок на масляной основе – уайт-спирит. Поместите сливную трубку в емкость для отходов.

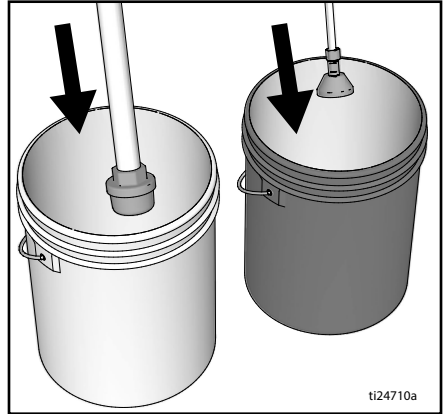

ti24710a

5. Для промывки сливной трубки поверните клапан заправки вниз.
6. Увеличьте давление на 1/2 оборота, чтобы запустить двигатель. Прижмите пистолет к емкости для краски. Выключите блокиратор пускового курка. Нажимайте пусковой курок пистолета и повышайте давление, пока работа насоса не стабилизируется и не появится жидкость для промывки.

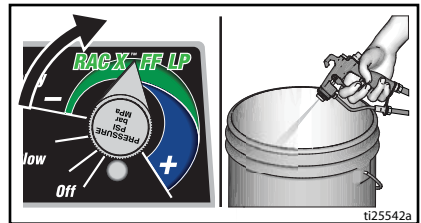

ti25542a

7. Отпустите пусковой курок. Переместите пистолет в емкость для отходов, прижмите его к емкости и нажимайте пусковой курок, пока система не будет тщательно промыта.

Эксплуатация

8. Продолжая нажимать пусковой курок, поверните клапан заправки вниз. Затем отпустите пусковой курок. Жидкость для промывки должна циркулировать до тех пор, пока выходящая из сливной трубки жидкость не станет чистой.

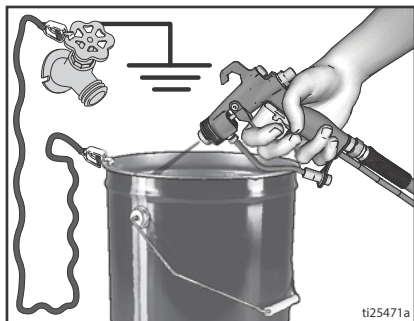

9. Поднимите патрубок заборки жидкости над уровнем промывочной жидкости.

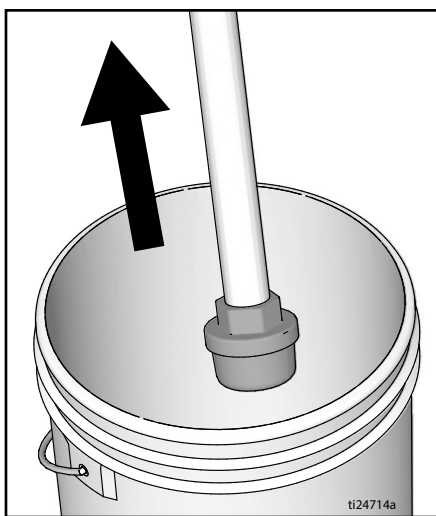

10. Установите клапан заправки в горизонтальное положение. Направьте пистолет в емкость с жидкостью для промывки и нажмите пусковой курок, чтобы очистить шланг от жидкости.

11. Переведите СЕЛЕКТОРНЫЙ переключатель в положение для вспомогательной подачи воздуха **AA**.

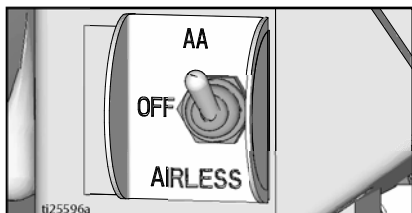

12. Нажмите пусковой курок пистолета и медленно увеличивайте давление воздуха для выдувания материала из воздушных каналов пистолета.



13. Включите блокиратор пускового курка.

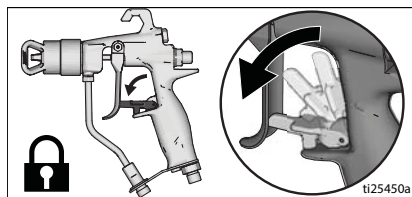

14. Переведите ручку регулятора давления в положение ВЫКЛЮЧЕНИЯ и СЕЛЕКТОРНЫЙ переключатель в положение **OFF** (ВЫКЛ). Отсоедините источник питания от распылителя.

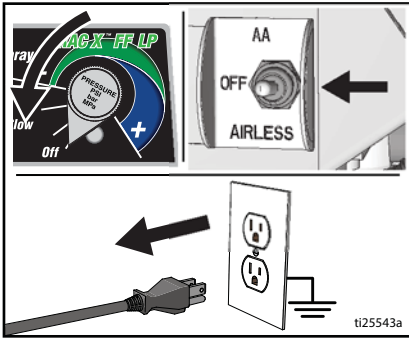

15. Извлеките фильтры (если установлены) из пистолета и распылителя. Проведите очистку и осмотр. Установите фильтр. См. отдельное руководство к пистолету.

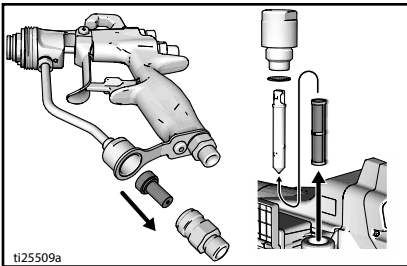

16. При промывке водой дополнительно пропустите через систему уайт-спирит или состав Pimp Armor, чтобы в ней сохранилось защитное покрытие, предохраняющее от замерзания и коррозии.

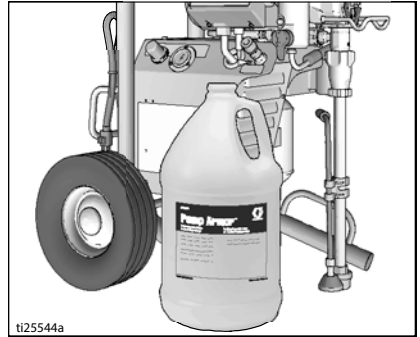

17. Вытрите распылитель, шланг и пистолет тканью, смоченной водой или уайт-спиритом.

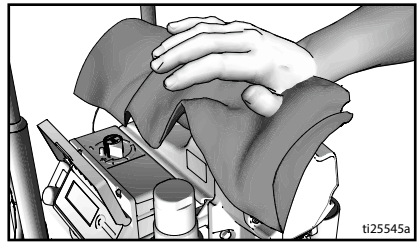

Техническое обслуживание

Регулярное техническое обслуживание важно для обеспечения правильности работы распылителя. Техническое обслуживание подразумевает выполнение установленных действий, обеспечивающих работу распылителя и предотвращающих возникновение неполадок в будущем.



Действие	Интервал
Осмотр и очистка фильтра распылителя, приемного фильтра жидкости и фильтра пистолета.	Ежедневно или при каждом распылении
Осмотр вентиляционных отверстий щитка двигателя для выявления закупорок.	Ежедневно или при каждом распылении
Заполнение жидкостью для щелевых уплотнений через место заливки жидкости TSL.	Ежедневно или при каждом распылении
Осмотр щеток двигателя для проверки степени износа. Длина щеток должна быть не менее 13 мм (1/2 дюйма). ПРИМЕЧАНИЕ. Щетки с обеих сторон двигателя изнашиваются с разной скоростью. Проверьте обе щетки.	На каждые 3785 л (1000 галлонов)
<p>Проверка прекращения работы распылителя.</p> <p>Если отпустить пусковой курок пистолета, двигатель распылителя должен прекратить работу. Последующий запуск двигателя осуществляется при повторном нажатии пускового курка пистолета.</p> <p>Если распылитель запускается снова, когда пусковой курок НЕ нажат, осмотрите насос для выявления внутренних или внешних утечек и проверьте, герметичен ли клапан заправки.</p>	На каждые 3785 л (1000 галлонов)
<p>Регулировка щелевого уплотнения.</p> <p>Если уплотнение насоса начинает протекать после длительного использования, затягивайте уплотнительную гайку до тех пор, пока утечка не прекратится или не сойдет. Это позволит продолжить работу для перекачки еще около 378 литров жидкости до замены уплотнений. Уплотнительную гайку можно затянуть, не снимая уплотнительное кольцо.</p>	По мере необходимости, исходя из использования

Поиск и устранение неисправностей

Механическая часть/поток жидкости



1. Перед проверкой или ремонтом выполните инструкции раздела **Процедура снятия давления**, страница 10.
2. Перед разборкой проверьте устройство и установите причины всех возможных неисправностей.

Неисправность	Проверяемые элементы Если проверка прошла успешно, переходите к следующей проверке	Дальнейшие действия Если проверка выявила проблему, выполните рекомендации данного столбца
<p>На устройствах с дисплеем. Отображается E=0X.</p> <p>На устройствах без дисплея. Индикатор состояния платы управления мигает или выключен, и на распылитель подается напряжение.</p>	Существует неисправное состояние.	Определите способ устранения неисправности в разделе Электрическая часть , страница 30.
Низкий выпускной объем насоса.	Изношен распылительный наконечник.	Выполните инструкции раздела Процедура снятия давления , страница 10, а затем замените наконечник. См. руководство конкретного пистолета или наконечника.
	Забит распылительный наконечник.	Снимите давление. Проверьте и очистите распылительный наконечник.
	Проверьте подачу краски.	Выполните доливку и дозаправку насоса.
	Засорен приемный сетчатый фильтр.	Снимите и очистите, затем установите обратно.
	Неправильное прилегание шарика впускного клапана и шарика поршня.	Снимите впускной клапан и почистите его. Проверьте, нет ли вмятин на шариках и седлах, при необходимости замените их. См. руководство по эксплуатации насоса. Перед использованием пропустите краску через фильтр, чтобы удалить частицы, способные засорить насос.
	Фильтр жидкости или наконечника забит или загрязнен.	Очистите фильтр.
	Утечка в клапане заправки.	Выполните инструкции раздела Процедура снятия давления , страница 10, а затем произведите ремонт клапана заправки.
	Убедитесь в том, что насос прекращает работу при отпускании пускового курка (клапан заправки не подтекает).	Проведите техническое обслуживание насоса. См. руководство по эксплуатации насоса.
Утечки вокруг гайки щелевого уплотнения, которые могут указывать на износ или повреждение уплотнителей.	Замените уплотнители. См. руководство по эксплуатации насоса. Также проверьте, нет ли затвердевшей краски или вмятин на седле поршневого клапана, при необходимости произведите замену. Затяните уплотнительную гайку или смачиваемую чашу.	

Поиск и устранение неисправностей

Неисправность	Проверяемые элементы Если проверка прошла успешно, переходите к следующей проверке	Дальнейшие действия Если проверка выявила проблему, выполните рекомендации данного столбца
Низкий выпускной объем насоса.	Повреждение штока насоса.	Произведите ремонт насоса. См. руководство по эксплуатации насоса.
	Низкое давление отключения.	Поверните ручку регулятора давления по часовой стрелке до упора. Убедитесь в том, что ручка регулятора давления установлена правильно и может поворачиваться по часовой стрелке до упора. Если проблема не устранена, замените датчик давления.
	Износ или повреждение уплотнителей поршня.	Замените уплотнители. См. руководство по эксплуатации насоса.
	Уплотнительное кольцо насоса изношено или повреждено.	Замените уплотнительное кольцо. См. руководство по эксплуатации насоса.
	Шарик впускного клапана забит материалом.	Очистите впускной клапан. См. руководство по эксплуатации насоса.
	Резкое падение давления в шланге с тяжелыми материалами.	Уменьшите общую длину шланга.
	Проверьте правильность калибра удлинителя.	См. раздел Удлинители , страница 9.
	Убедитесь в отсутствии ослабленных щеток и клемм двигателя.	Затяните винты клемм. Замените щетки в случае повреждения проводов.
	Проверьте степень износа щеток двигателя (длина щеток должна быть не менее 13 мм (1/2 дюйма)).	Замените щетки.
Двигатель вращается, однако насос не работает.	Поврежден блок соединительного штока. См. руководство по эксплуатации насоса.	Замените блок соединительного штока. См. руководство по эксплуатации насоса.
	Шестерни или корпус привода повреждены.	Осмотрите блок корпуса привода и шестерни для выявления повреждений и при необходимости замените.
Чрезмерное протекание краски в гайку щелевого уплотнения.	Ослаблена гайка щелевого уплотнения.	Снимите распорку гайки щелевого уплотнения. Затяните гайку щелевого уплотнения настолько, чтобы остановить утечку.
	Износ или повреждение щелевых уплотнений.	Замените уплотнители. См. руководство по эксплуатации насоса.
	Износ или повреждение штока поршня.	Замените шток. См. руководство по эксплуатации насоса.

Поиск и устранение неисправностей

Неисправность	Проверяемые элементы Если проверка прошла успешно, переходите к следующей проверке	Дальнейшие действия Если проверка выявила проблему, выполните рекомендации данного столбца
Жидкость неравномерно выбрасывается из пистолета.	Воздух в насосе или шланге.	Проверьте и затяните все соединения подачи жидкости. Поддерживайте работу насоса в наиболее медленном темпе во время заправки.
	Распылительный наконечник частично засорен.	Очистите наконечник. См. раздел Очистка засорившегося наконечника , страница 20.
	Низкий уровень жидкости или пустая емкость с жидкостью.	Наполните емкость для жидкости. Заправьте насос. См. руководство по эксплуатации насоса. Регулярно проверяйте наличие жидкости, чтобы предотвратить работу насоса всухую.
Насос заправляется с трудом.	Воздух в насосе или шланге.	Проверьте и затяните все соединения подачи жидкости. Поддерживайте работу насоса в наиболее медленном темпе во время заправки.
	Утечка во впускном клапане.	Очистите впускной клапан. Проверьте, нет ли вмятин на седле шарика, не изношено ли оно, правильно ли сидит шарик. Соберите клапан обратно.
	Изношены уплотнители насоса.	Замените уплотнители насоса. См. руководство по эксплуатации насоса.
	Слишком густая краска.	Разбавьте краску в соответствии с рекомендациями производителя.
Распылитель работает в течение 5–10 минут, а затем останавливается.	Уплотнительная гайка насоса затянута слишком сильно. Если уплотнительная гайка насоса слишком сильно затянута, уплотнители на штоке насоса препятствуют работе насоса и способствуют перегрузке двигателя.	Ослабьте уплотнительную гайку насоса. Убедитесь в отсутствии утечек вокруг горловины. При необходимости замените уплотнители насоса. См. руководство по эксплуатации насоса.

Поиск и устранение неисправностей

Электрическая часть

Внешний признак. Распылитель не работает, прекращает работать или не выключается.



Выполните инструкции раздела **Процедура снятия давления**, страница 10.

1. Подключите распылитель к правильному источнику напряжения, заземленной розетке.
2. Переведите СЕЛЕКТОРНЫЙ переключатель в положение **OFF** (ВЫКЛ), подождите 30 секунд после чего переведите переключатель в положение **AIRLESS** (БЕЗВОЗДУШНЫЙ РЕЖИМ) (это обеспечит переключение распылителя в нормальный режим работы).
3. Поверните ручку регулятора давления по часовой стрелке на 1/2 оборота.

4. Следите за индикацией на цифровом дисплее или снимите крышку блока управления, чтобы следить за индикатором состояния платы управления. Для определения кода (или другого кода вне питающего напряжения) см. индикатор состояния платы управления. Переведите СЕЛЕКТОРНЫЙ переключатель в положение **OFF** (ВЫКЛ), снимите крышку блока управления и затем переведите СЕЛЕКТОРНЫЙ переключатель в положение **AIRLESS** (БЕЗВОЗДУШНЫЙ РЕЖИМ). Посмотрите на индикатор состояния. Количество миганий светодиода соответствует коду ошибки (например, два мигания соответствуют КОДУ 02).



Во время процедур поиска и устранения неисправностей держитесь на расстоянии от электрических и движущихся частей оборудования. Во избежание поражения электрическим током при снятии крышек с целью поиска и устранения неисправностей подождите 7 секунд после отключения шнура питания для рассеивания накопленного электричества.

Неисправность	Проверяемые элементы	Способ проверки
Распылитель не работает. И На дисплее отсутствует индикация. ИЛИ Индикатор состояния платы управления никогда не горит.	См. схему на стр. 36.	
Распылитель не выключается. И На дисплее отображается E=02. ИЛИ Индикатор состояния платы управления мигает циклически по 2 раза.	Плата управления.	Замените плату управления.

Поиск и устранение неисправностей

Неисправность	Проверяемые элементы	Способ проверки
<p>Распылитель не работает. И На дисплее отображается E=02. ИЛИ Индикатор состояния платы управления мигает циклически по 2 раза.</p>	<p>Проверьте датчик и его соединения.</p>	<p>Убедитесь в отсутствии давления в системе (см. раздел Процедура снятия давления, страница 10). Проверьте, не засорен ли какой-либо из элементов на пути тока жидкости, например фильтр.</p> <p>Используйте шланг для безвоздушного распыления краски без металлической оплетки. При использовании шланга маленького размера либо шланга с металлической оплеткой могут происходить резкие скачки давления.</p> <p>Переведите СЕЛЕКТОРНЫЙ переключатель в положение OFF (ВЫКЛ) и отключите подачу питания на распылитель.</p> <p>Проверьте датчик и соединения с платой управления.</p> <p>Отсоедините датчик от разъема платы управления. Проверьте чистоту и надежность контактов датчика и платы управления.</p> <p>Подсоедините датчик обратно к разъему платы управления. Подключите питание, переведите СЕЛЕКТОРНЫЙ переключатель в положение AIRLESS (БЕЗВОЗДУШНЫЙ РЕЖИМ) и поверните ручку регулятора по часовой стрелке на 1/2 оборота.</p> <p>Если распылитель не работает исправно, переведите СЕЛЕКТОРНЫЙ переключатель в положение OFF (ВЫКЛ) и переходите к следующему шагу.</p> <p>Установите новый датчик. Подключите питание, переведите СЕЛЕКТОРНЫЙ переключатель в положение AIRLESS (БЕЗВОЗДУШНЫЙ РЕЖИМ) и поверните ручку регулятора по часовой стрелке на 1/2 оборота.</p> <p>Если распылитель не работает исправно, замените плату управления.</p>
<p>Распылитель не работает. И На дисплее отображается E=03. ИЛИ Индикатор состояния платы управления мигает циклически по 3 раза.</p>	<p>Проверьте датчик или его соединения (плата управления не распознает сигнал давления).</p>	<p>Переведите СЕЛЕКТОРНЫЙ переключатель в положение OFF (ВЫКЛ) и отключите подачу питания на распылитель.</p> <p>Проверьте датчик и соединения с платой управления.</p> <p>Отсоедините датчик от разъема платы управления. Проверьте чистоту и надежность контактов датчика и платы управления.</p> <p>Подсоедините датчик обратно к разъему платы управления. Подключите питание, переведите СЕЛЕКТОРНЫЙ переключатель в положение AIRLESS (БЕЗВОЗДУШНЫЙ РЕЖИМ) и поверните ручку регулятора по часовой стрелке на 1/2 оборота. Если распылитель не работает, переведите СЕЛЕКТОРНЫЙ переключатель в положение OFF (ВЫКЛ) и переходите к следующему шагу.</p> <p>Подключите к разъему платы управления заведомо исправный датчик.</p> <p>Переведите СЕЛЕКТОРНЫЙ переключатель в положение AIRLESS (БЕЗВОЗДУШНЫЙ РЕЖИМ) и поверните ручку регулятора по часовой стрелке на 1/2 оборота. Если распылитель работает, установите новый датчик. Если распылитель не работает, замените плату управления.</p>

Поиск и устранение неисправностей

Неисправность	Проверяемые элементы	Способ проверки
<p>Распылитель не работает. ИЛИ На дисплее отображается E=04. ИЛИ Индикатор состояния платы управления мигает циклически по 4 раза.</p>	<p>Проверьте питающее напряжение на распылитель (плата управления обнаружила перепады напряжения).</p>	<p>Переведите СЕЛЕКТОРНЫЙ переключатель в положение OFF (ВЫКЛ) и отключите подачу питания на распылитель.</p> <p>Подключите исправный источник напряжения, чтобы предотвратить повреждение электронных компонентов.</p>
<p>Распылитель не работает. ИЛИ На дисплее отображается E=05. ИЛИ Индикатор состояния платы управления мигает циклически по 5 раз.</p>	<p>Вал двигателя не вращается, несмотря на соответствующий сигнал от платы управления. Возможно, заклинен ротор, между двигателем и платой управления присутствует разомкнутый контакт, неисправность двигателя или платы, или чрезмерный ток, потребляемый двигателем.</p>	<ol style="list-style-type: none"> 1.Снимите насос и попытайтесь включить распылитель. Если двигатель работает, проверьте, не заклинен ли насос или привод. Если распылитель не работает, перейдите к шагу 2. 2.Переведите СЕЛЕКТОРНЫЙ переключатель в положение OFF (ВЫКЛ) и отключите подачу питания на распылитель. 3.Отсоедините контакты двигателя от разъемов платы управления. Проверьте чистоту и надежность контактов двигателя и платы управления. Если контакты чистые и безопасны, перейдите к шагу 4. 4.Подключите вольтметр постоянного тока к двум проводам двигателя (красному и черному), поверните вентилятор двигателя и проверьте напряжение, отображаемое на вольтметре. Если напряжение отсутствует, проверьте щетки. Если показатели в норме, замените двигатель. Если напряжение присутствует, перейдите к шагу 5. 5.Выполните тест вращения, подключив аккумулятор на 9–12 В к проводам двигателя. Провода двигателя могут отличаться по типу и калибру. Найдите два провода, подключаемые к угольным щеткам (обычно эти провода красного и черного цветов). Когда аккумулятор подключается к проводам двигателя, двигатель должен вращаться.

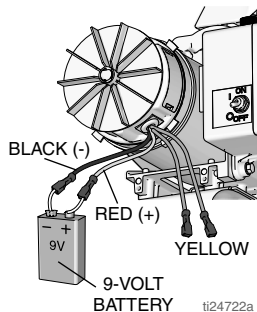

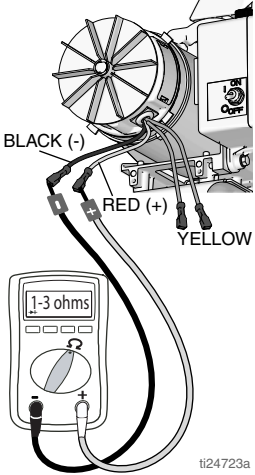
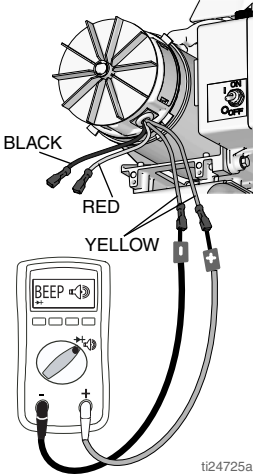
Неисправность	Проверяемые элементы	Способ проверки
		<p>6. Подключите красный и черный провода двигателя к омметру. Поворачивайте двигатель, проверяя разомкнутые контакты. Если обнаружен разомкнутый контакт, замените двигатель.</p>  <p>ti24723a</p> <p>7. Проверьте тепловую защиту двигателя. Для этого теста температура двигателя должна соответствовать температуре окружающей среды. Подключите желтые провода двигателя к омметру. В зависимости от типа двигателя измеритель должен показывать неразрывность цепи или значение в омах.</p>  <p>ti24725a</p>

Поиск и устранение неисправностей

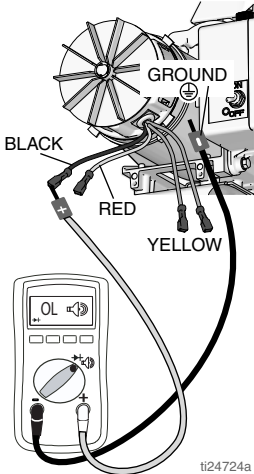
Неисправность	Проверяемые элементы	Способ проверки
		<p>8.Используйте омметр, чтобы проверить, нет ли в двигателе коротких замыканий. Подключите отрицательный (-) провод измерителя к корпусу двигателя. Поднесите положительный (+) провод измерителя к каждому проводу двигателя. Измеритель должен показать разомкнутость цепи на всех проводах.</p> 
<p>Распылитель не работает. И На дисплее отображается E=06. ИЛИ Индикатор состояния платы управления мигает циклически по 6 раз.</p>	<p>Либо двигатель имеет высокую температуру, либо тепловое устройство двигателя неисправно.</p>	<p>Дайте распылителю остыть. Если после остывания распылитель работает нормально, устраните причину перегрева. Держите распылитель в более прохладном месте с хорошей вентиляцией. Убедитесь в том, что канал забора воздуха двигателя не забит. Если распылитель по-прежнему не работает, замените двигатель.</p>
<p>Распылитель не работает. И На дисплее отображается E=08. ИЛИ Индикатор состояния платы управления мигает циклически по 8 раз.</p>	<p>Проверьте питающее напряжение на распылитель (слишком низкое входное напряжение для эксплуатации распылителя).</p>	<p>Переведите СЕЛЕКТОРНЫЙ переключатель в положение OFF (ВЫКЛ) и отключите подачу питания на распылитель.</p>

Поиск и устранение неисправностей

Неисправность	Проверяемые элементы	Способ проверки
Основные электрические неисправности.	Провода двигателя надежно закреплены и правильно подключены.	Замените ослабленные клеммы; закрепите на проводах. Убедитесь в надежном подключении клемм. Очистите клеммы схемной платы. Надежно подключите провода.
	Наличие ослабленных клемм и проводных соединений со щетками двигателя.	Затяните винты клемм. Замените щетки в случае повреждения проводов.
	Длина щеток должна быть не менее 13 мм (1/2 дюйма). ПРИМЕЧАНИЕ. Щетки с обеих сторон двигателя изнашиваются с разной скоростью. Проверьте обе щетки.	Замените щетки.
	Пружины щеток двигателя сломаны или не соосны. Закатанная часть пружины должна прямо сидеть сверху щетки.	В случае поломки замените пружину. Совместите пружину со щеткой.
	Вероятно залипание щеток двигателя в держателях щеток.	Почистите держатели щеток. Удалите угольную пыль, используя небольшую чистящую щетку. Совместите провода щеток с прорезями в держателях для обеспечения свободного вертикального перемещения щеток.
	Убедитесь, что в коллекторе якоря двигателя отсутствуют пятна прожогов, выбоины или слишком грубая поверхность.	Снимите двигатель и, по возможности, восстановите поверхность коллектора в механической мастерской.

Поиск и устранение неисправностей

Распылитель не включается

(страница со схемой действий)

Распылитель не включается

(см. этапы на следующих страницах)

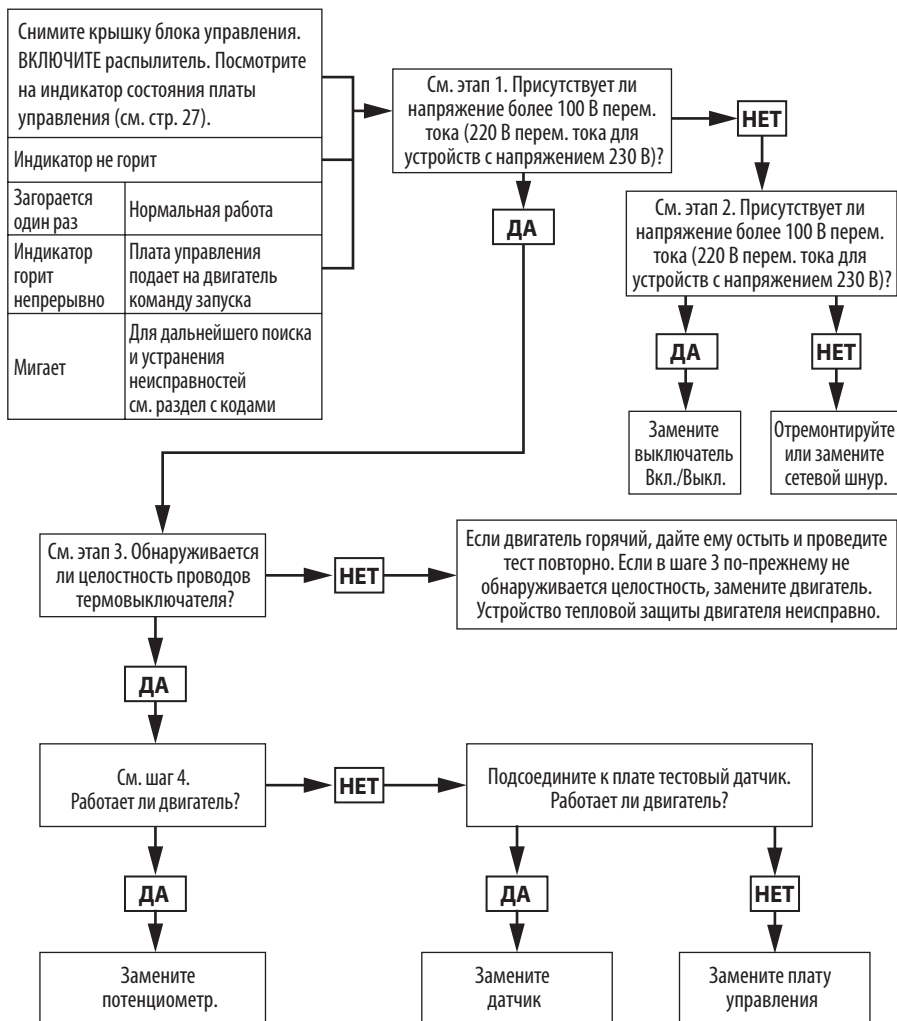

ti24726a

Этап 1.

Подключите сетевой шнур к сети и переведите выключатель в положение ВКЛ. Подсоедините щупы к элементам L и N на плате управления. Переключите измерительный прибор на вольты переменного тока.

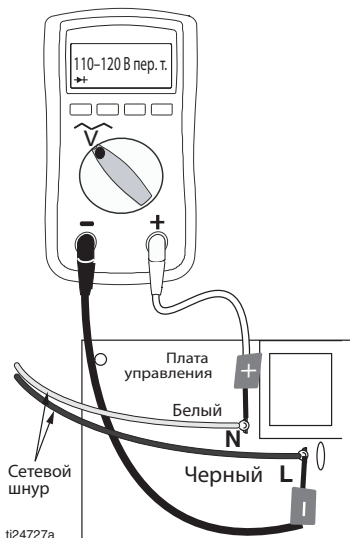

ti24727a

Шаг 2.

Подключите шнур питания к сети и ВКЛЮЧИТЕ питание. Прикрепите щупы к выключателю ВКЛ./ВЫКЛ. Переключите измеритель на вольты переменного тока.

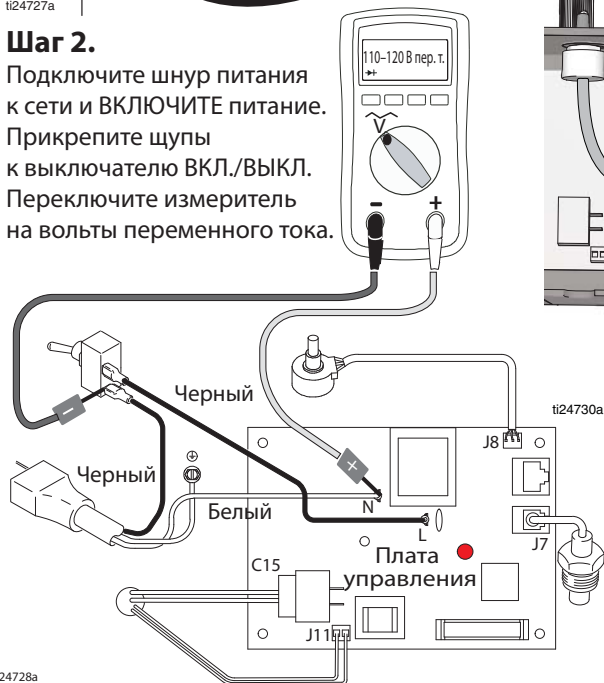

ti24728a

Этап 3.

Проверьте термовыключатель двигателя. Отсоедините желтые провода. Измеритель должен определять электропроводность.

ПРИМЕЧАНИЕ. Во время снятия показателей двигатель должен быть холодным.



Этап 4.

Отсоедините потенциометр. Вставьте сетевой шнур в розетку и переведите выключатель в положение ВКЛ.

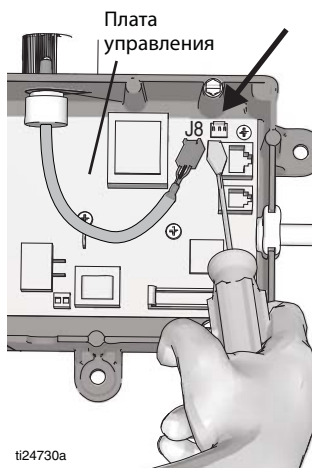

Поиск и устранение неисправностей

Распылитель не выключается

1. Выполните инструкции раздела **Процедура снятия давления**, страница 10. Оставьте клапан заправки открытым (нижнее положение) и переведите СЕЛЕКТОРНЫЙ переключатель в положение **OFF** (ВЫКЛ).

2. Снимите крышку блока управления, чтобы при необходимости видеть индикатор состояния платы управления.

Процедура поиска и устранения неисправностей

Процедура поиска и устранения неисправностей

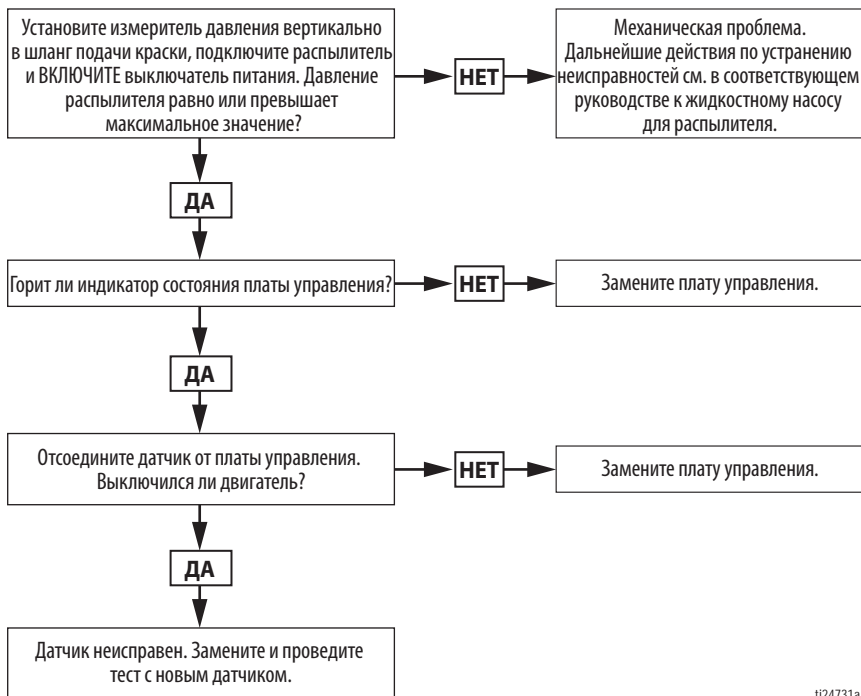

t124731a

Распылитель

Детали компрессора см. на стр. 45.

Справ. №	Усилие затяжки
1	15,8–18,1 Н•м (140–160 дюймофунтов)
2	3,4–4,0 Н•м (30–35 дюймофунтов)

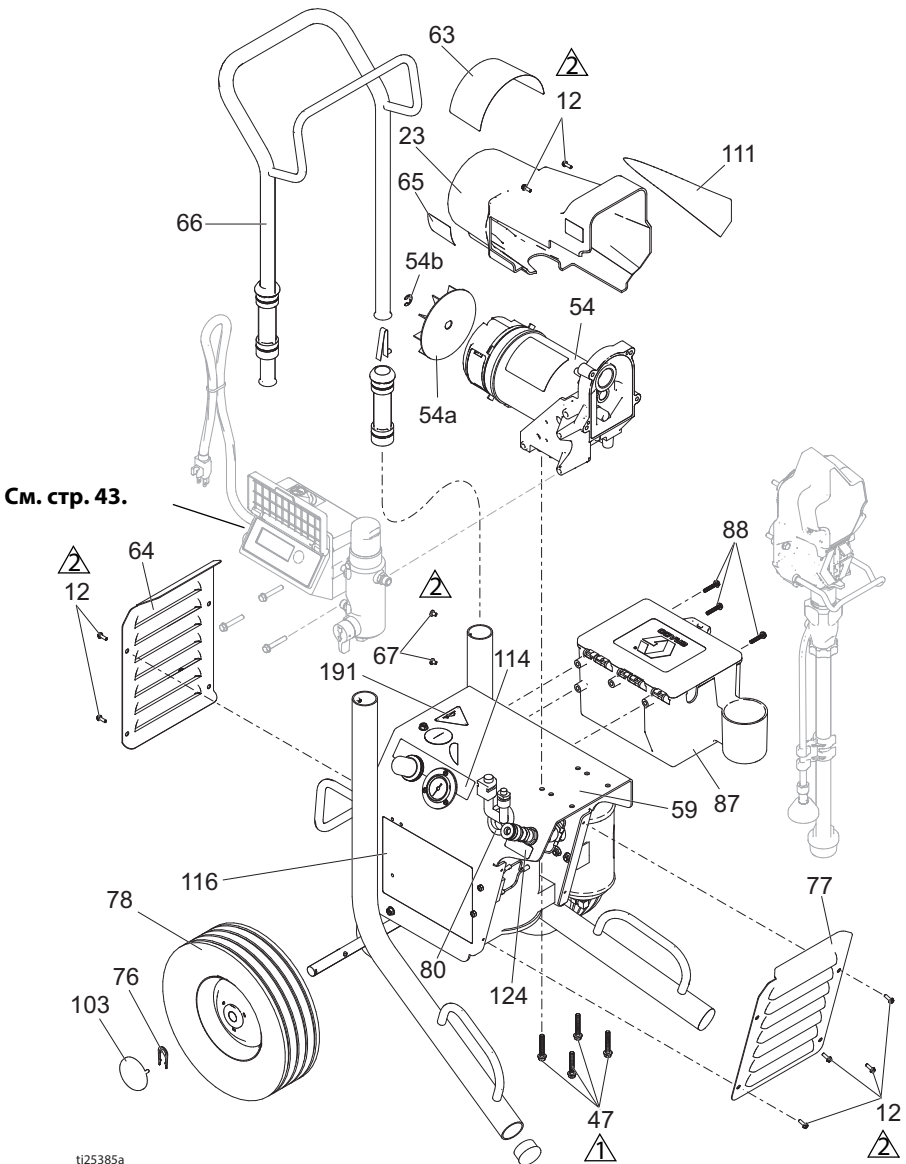

t125385a

Распылитель

Справ. №	Усилие затяжки
1	15,8–18,1 Н·м (140–160 дюймофунтов)
2	3,4–4,0 Н·м (30–35 дюймофунтов)
3	Затяжка с использованием молотка
4	33,9–40,7 Н·м (25–30 футофунтов)

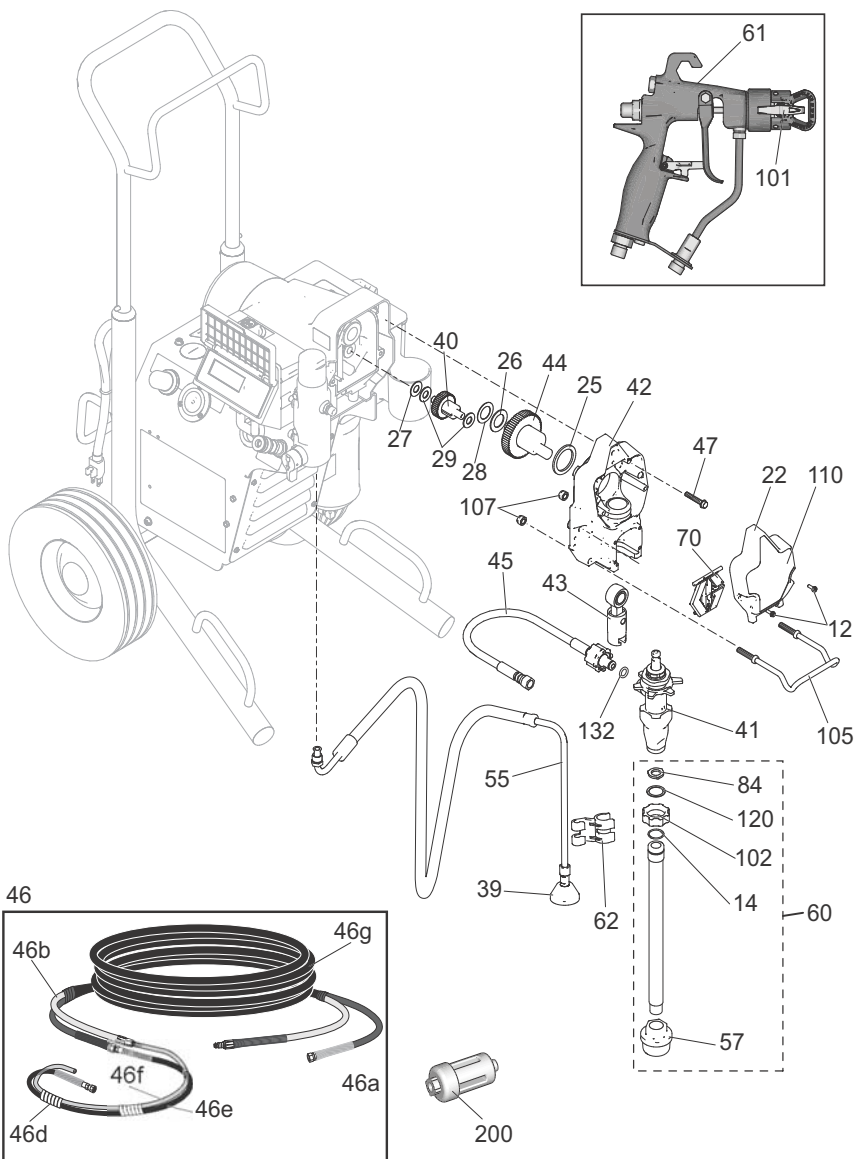

ti25384a

Спецификация деталей распылителей

Справ.			Справ.				
№	Деталь	Описание	Кол-во	№	Деталь	Описание	Кол-во
12	117501	ВИНТ, крепежный, со шлицем и буртиком под шестигранной головкой	12	54b	115477	ВИНТ, крепежный, с шестигр. углублением под ключ, окрашенный	1
14	103413	УПЛОТНИТЕЛЬ, уплотнительное кольцо	1	55	287952	ШЛАНГ, сливной, Ultra hi-boy, <i>вкл. поз. 39</i>	1
22	17С539	КРЫШКА, передняя часть, окрашенная	1	57	246385	СЕТЧАТЫЙ ФИЛЬТР, 7/8-14 unf	1
23	15В465	ЩИТОК, двигателя, окрашенный	1	59	24U249	РАМА, тележка, выс., АА	1
25	180131	ПОДШИПНИК, упорный	1	60	17С992	ТРУБКА, всасывающая, <i>вкл. поз. 14, 57, 84, 102, 120</i>	1
26	107434	ПОДШИПНИК, упорный	1	61		ПИСТОЛЕТ, блок, АА, G40	1
27	116073	ШАЙБА, упорная	1		262929	Модели 17С417, 17С321	1
28	116074	ШАЙБА, упорная	1		262932	Модели 17С418, 17С421, 17С320	1
29	116079	ПОДШИПНИК, упорный	2	62	276888	ЗАЖИМ, линия слива	1
39	241920	ОТРАЖАТЕЛЬ, с резьбой	1	63▲		НАКЛЕЙКА, предупредительная, опасность пожара, взрыва, прокола кожи	1
40	249194	РЕДУКТОР, шестеренный	1		15В516	Модель 17С417	1
41		НАСОС, поршневой, РС	1		15Н087	Модель 17С321	1
	17С487	Северная Америка			16G596	Модели 17С418, 17С421, 17С320	1
	17С488	Азия, Австралия и Новая Зеландия, Япония		64	15K053	ПАНЕЛЬ, задняя, окрашенная	1
	17С489	Европа		65▲		НАКЛЕЙКА, предупредительная	1
42	24W817	КОРПУС, привод, РС, <i>вкл. поз. 12, 70</i>	1		16G596	Модели 17С320, 17С417, 17С421	1
43	24W640	ШТОК, соединительный, РС	1		195793	Модель 17С417	1
44	24X020	КОМПЛЕКТ, ремонтный, коленвал, <i>вкл. поз. 25</i>	1	66	195792	Модель 17С321	1
45	24W830	КОМПЛЕКТ, шланг, спаренный, РС, <i>вкл. поз. 132</i>	1	67	287489	РУЧКА, блок, выс. тележка	1
46	24U578	Набор шлангов, давление 22,8 МПа, длина 7,6 м (25 футов); модели 17С418, 17С421, 17С320, <i>вкл. поз. 46а, 46б, 46д, 46е, 46ф, 46г</i>	1	70	109032	ВИНТ, крепежный, с полукругл. головкой	4
46а	278763	ШЛАНГ, спаренный, 1/4 дюйма x 7,6 м	1	77	17С483	КРЫШКА, шток насоса	1
46б	16X398	ШЛАНГ, для воздуха, 7,6 м (25 футов)	1	76	15В999	ЗАЖИМ, стопорный	2
46д	15X843	МАНЖЕТА, наматываемая	3	77	15K052	ПАНЕЛЬ, передняя, окрашенная	1
46е	278750	ШЛАНГ, полиамид, для жидкости, 1,8 м (6 футов)	1	78	106062	КОЛЕСО, полупневматическое	2
46ф	278751	ШЛАНГ, гибкий, для воздуха	1	80	120685	ПРОКЛАДКА	1
46г	24U577	ПОКРЫТИЕ, эластичное	1	84	115099	ШАЙБА, садовый шланг	1
46	24U579	Набор шлангов, давление 22,8 МПа, длина 15,2 м (50 футов); модели 17С417, 17С321, <i>вкл. поз. 46а, 46б, 46д, 46е, 46ф, 46г</i>	1	87	287253	ЯЩИК С ИНСТРУМЕНТАМИ, <i>вкл. поз. 88</i>	1
46а	278764	ШЛАНГ, спаренный, 1/4 дюйма x 15,2 м	1	88	118852	ВИНТ, саморез, с шестигран. головкой	3
46б	16X433	ШЛАНГ, для воздуха, 15,2 м	1	101		НАКОНЕЧНИК, распылительный, для водэмульс. краски, RAC X	1
46д	15X843	МАНЖЕТА, наматываемая, спиральная	3		LTX517	Модели 17С321, 17С417	1
46е	278750	ШЛАНГ, полиамид, для жидкости, 1,8 м (6 футов)	1		РАА517	Все остальные модели	1
46ф	278751	ШЛАНГ, гибкий, для воздуха	1	102	15Е813	ГАЙКА, стопорная	1
46г	16X453	ПОКРЫТИЕ, эластичное, 18,3 м	1	103	104811	КОЛПАЧОК, для ступицы	2
47	117493	ВИНТ, крепежный, с буртиком под шестигранной головкой	8	105	17С990	КРЮК, емкости	1
54*		ДВИГАТЕЛЬ, 395, <i>вкл. поз. 54а, 54б</i>		107	111040	ГАЙКА, стопорная, вставная, Nylock; 5/16	2
	288859	Модели 17С417, 17С320	1	110	17С850	НАКЛЕЙКА, с фирменным знаком, передняя сторона	1
	287060	Модели 17С418, 17С421, 17С321	1	111	17С851	НАКЛЕЙКА, с фирменным знаком, боковая сторона	1
54а	248189	ВЕНТИЛЯТОР, двигателя	1	114	15K468	НАКЛЕЙКА, АА, регулятор/манометр	1
				116	15K465	НАКЛЕЙКА (модели 17С417, 17С321)	1
				120	15В652	ШАЙБА, всасывающая	1
				124	290228	НАКЛЕЙКА, предупредительная	1
				132	16Н137	УПЛОТНИТЕЛЬ, уплотнительное кольцо	1
				145	111909	ЗАГЛУШКА, колпачковая	1
				171▲	16D646	НАКЛЕЙКА, предупредительная	1

Распылитель

Справ. №	Деталь	Описание	Кол- во
200		КОМПЛЕКТ, линейных влагопоглотителей	
	24U981	5 шт.	
	24U982	25 шт.	
	206994	ЖИДКОСТЬ, TSL, 227 г	1
*	287735	КИТ, ремонт, кисть	1

▲ Запасные наклейки с символами опасности и предупреждениями, бирки и карточки предоставляются бесплатно.

Управление и фильтрация

Справ. №	Усилие затяжки
1	15,8–18,1 Н•м (140–160 дюймофунтов)
2	3,4–4,0 Н•м (30–35 дюймофунтов)
5	2,3–2,8 Н•м (20–25 дюймофунтов)
6	50,2–58,3 Н•м (37–43 футофунта)
7	14,7–16,9 Н•м (130–150 дюймофунтов)

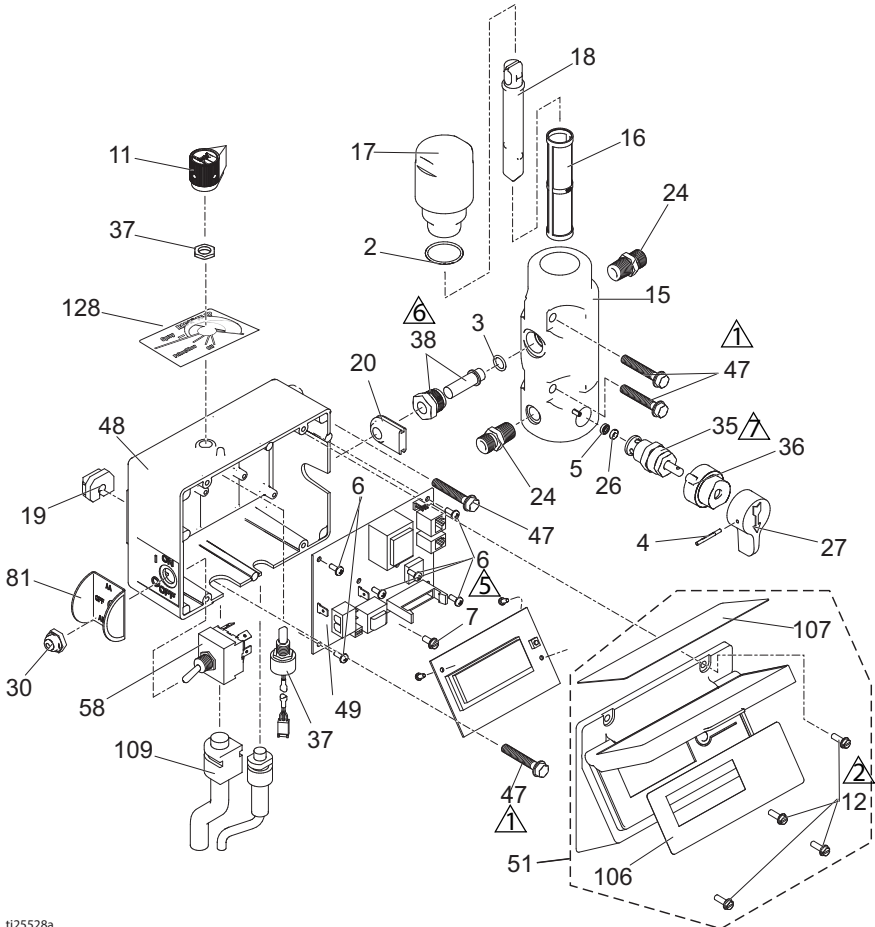

t125528a

Спецификация деталей системы управления и фильтрации

Справ. №	Деталь	Описание	Кол-во	Справ. №	Деталь	Описание	Кол-во
2	117828	УПЛОТНИТЕЛЬ, уплотнительное кольцо	1	15J469	15M176	Модель 17C417 Модели 17C418, 17C421, 17C320, 17C321	1 1
3	111457	УПЛОТНИТЕЛЬ, уплотнительное кольцо	1	49		ПЛАТА УПРАВЛЕНИЯ	
4	111600	ШТИФТ, с насечками	1	288840		Модель 17C417	1
5	277364	ПРОКЛАДКА, седло, клапан	1	288842		Модели 17C418, 17C421, 17C321	1
6	115494	ВИНТ, крепежный, с крестообразным шлицем и цилиндрической головкой	9	288843		Модель 17C320	1
7	115498	ВИНТ, со шлицем и буртиком под шестигранной головкой	1	51	24B026	КОМПЛЕКТ, дисплей, ст., <i>вкл. поз. 106, 107</i>	
11	116167	РУЧКА, потенциометр	1	58		ПЕРЕКЛЮЧАТЕЛЬ, рычажный	1
12	117501	ВИНТ, крепежный, с буртиком под шестигранной головкой	4	120544		Модель 17C417	
15	15G455	КОЛЛЕКТОР, жидкостный	1	120844		Все остальные модели	
16		ФИЛЬТР, для жидкости	1	81	15J988	ПАНЕЛЬ, переключатель	1
	246425	30 ячеек на лин. дюйм		106	15B461	НАКЛЕЙКА, для дисплея Smart Control	
	246384	60 ячеек на лин. дюйм		107	15K400	НАКЛЕЙКА, для цифровой системы слежения	1
	246382	100 ячеек на лин. дюйм, оригинальное оборуд.		109		ШНУР, питания	
	246383	200 ячеек на лин. дюйм			15D029	Модель 17C417	1
17	287902	КОМПЛЕКТ, ремонтный, крышка фильтра, <i>вкл. поз. 18</i>	1		15B469	Модель 17C320	1
18	15B071	ВКЛАДЫШ, фильтр	1		15B470	Модель 17C418	1
19	15B118	ВТУЛКА, блок управления	1	115	15B471	Модели 17C421, 17C321	1
20	15B120	ПРОКЛАДКА, датчик	1	125	15K470	НАКЛЕЙКА, переключателя, AA, 395	1
24	162453	НИППЕЛЬ, 1/4 prsm x 1/4 npt	2	126	242001	НАБОР ШНУРОВ, переходник, Европа (модели 17C421, 17C321)	1
26	15E022	СЕДЛО, клапан	1	127	242005	НАБОР ШНУРОВ, переходник, Австралия (модели 17C321, 17C421)	1
27	187625	РУЧКА, клапан, для слива	1	128	287121	НАБОР ШНУРОВ, Италия, Дания, Швейцария (модель 17C421)	1
30	195428	БАШМАК, тумблер	1		17P737	ЭТИКЕТКА, регулировки давления	1
35	239914	КЛАПАН, сливной, <i>вкл. поз. 5, 26</i>	1			КОМПЛЕКТ, ProGuard+, только модели на 230 В (не показан)	1
36	224807	ОСНОВАНИЕ, клапан	1		24W090	CEE 7/7	
37	256219	ПОТЕНЦИОМЕТР, регул., давление, с гайкой	1		24W755	Разные стандарты включения в сеть, IEC-320	
38	243222	ДАТЧИК, давления, <i>вкл. поз. 3</i>	1				
47	117493	ВИНТ, крепежный, с буртиком под шестигранной головкой	4				
48		БЛОК УПРАВЛЕНИЯ, мех. обраб.					

Компрессор

Справ. №	Усилие затяжки
⚠	6,8–9,6 Н·м (60–85 дюймофунтов)
⚠	10,7–11,3 Н·м (95–100 дюймофунтов)

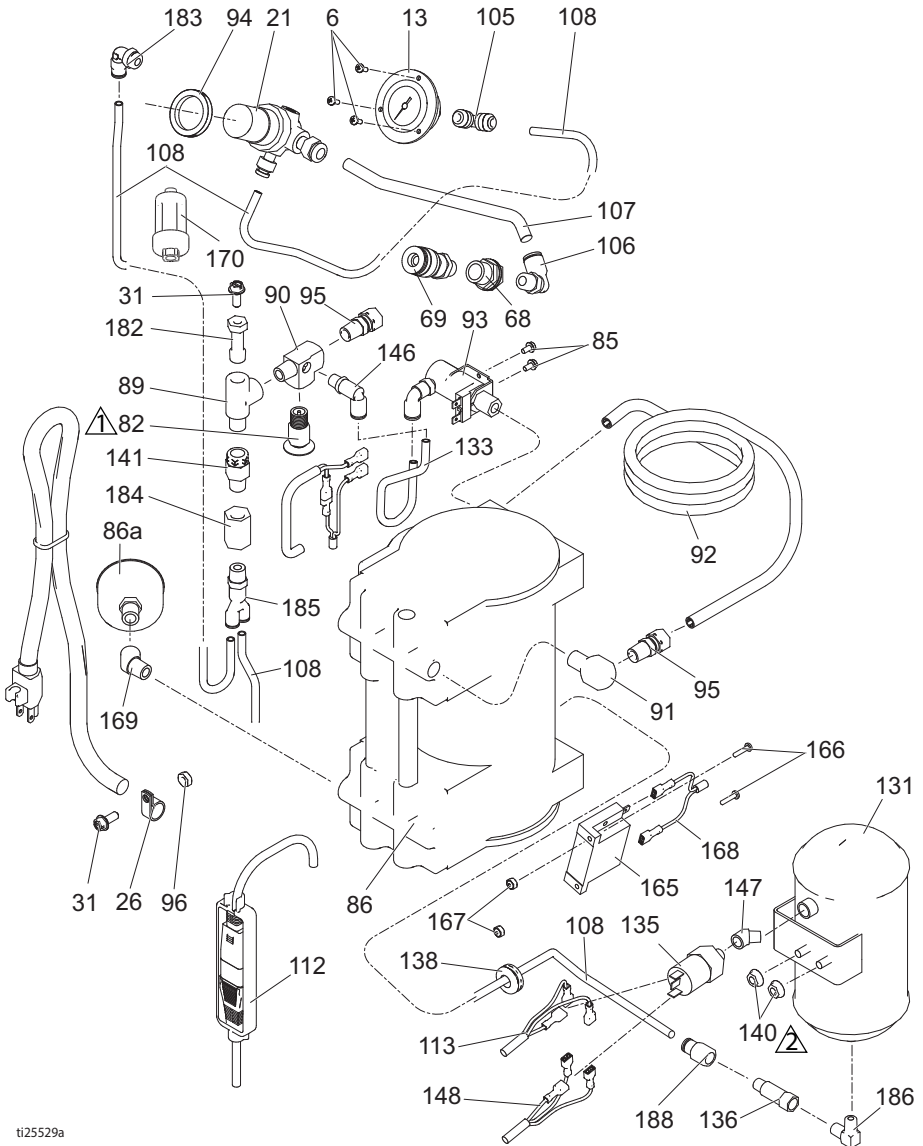

tl25529a

Спецификация деталей компрессора

Справ.			Кол-во	Справ.			Кол-во
№	Деталь	Описание		№	Деталь	Описание	
6	115494	ВИНТ, крепежный, с крестообразным шлицем	3	108	15B822	ТРУБКА, для воздуха	2
13	120643	МАНОМЕТР, для монтажа на панели, 1,5	1	112	195551	ЗАГЛУШКА, упорная, переходник	1
21	127330	РЕГУЛЯТОР, давления воздуха, 1/4 дюйма, прт	1	113	16X530	ШНУР, питания, комп. гнездов. конц. соед.	1
26		ЗАЖИМ, провод	1	131	16X915	БАК, окрашенный	1
	113491	Модель 17C417		133	16X477	ШЛАНГ, для воздуха	1
	120143	Все остальные модели		135	127343	РЕЛЕ, давления	1
31	117633	ВИНТ, со шлицем и буртиком под шестигранной головкой	6	136	127339	КЛАПАН, обратный, 1/8 дюйма mprt x fprt	1
68	104641	ФИТИНГ, для перегородки	1	138	801012	ПРОКЛАДКА	1
69	120963	МУФТА, быстроразъемная	1	140	115942	ГАЙКА, шестигранная, с фланцевой головкой	2
82	122703	КЛАПАН, снятия давления	1	141	127340	КЛАПАН, обратный, 1/4 дюйма mprt x fprt	1
85	109575	ВИНТ, самонарезающий, под шестигранной головкой	2	146	597151	ФИТИНГ, коленчатый	3
86		ВОЗДУШНЫЙ КОМПРЕССОР (вкл. поз. 86а)		147	113630	КОЛЕНЧАТЫЙ ПАТРУБОК, наружный, 45 град., 1/8 прт	1
	288720	Модели 17C417, 17C320	1	148	16X827	ШНУР, компрессора/платы управления	1
	288722	Модели 17C418, 17C421, 17C321	1	150	16X906	НАКЛЕЙКА, с фирменным знаком, SmartComp	1
86а	288724	КОМПЛЕКТ, компрессор, фильтр	1	165		ТАЙМЕР, твердотельный	
89	106228	ФИТИНГ, латунный, коленчатый	1	16Y436		Модели 17C417, 17C320	1
90	16Y589	ФИТИНГ, тройниковый	1	16Y437		Модели 17C418, 17C421, 17C321	1
91	187357	КОЛЕНЧАТЫЙ ПАТРУБОК, наружный	1	166	125483	ВИНТ, крепежный, с полукругл. головкой, стопор. шайбой, крестообр. шлицем	2
92	16X397	ТРУБКА, теплообменная, 395/595	1	167	C19862	ГАЙКА, стопорная, шестигранная	2
93		СОЛЕНОИД, 2-стор., норм. разомкнутый	1	168	16Y442	ШНУР, для соед. компрессора и таймера	1
	16X399	Модели 17C417, 17C320	1	169	113444	ФИТИНГ, коленчатый, наружный	1
	16X526	Модели 17C418, 17C421, 17C321	1	170	127465	ФИЛЬТР, линейный, влагопоглощ.	1
94	15K040	ГАЙКА, для регулятора, металлическая	1	182	17B227	ФИТИНГ, отклоняющийся	1
95	120732	ФИТИНГ, компрессионный, штыревое соед.	2	183	114109	ФИТИНГ, коленчатый, с наружной резьбой	1
96	100015	ГАЙКА, шестигранная, для крепежного винта	1	184	113093	РАЗЪЕМ, труба	1
105	120653	ФИТИНГ, вставной	1	185	127716	РАЗЪЕМ, Y-обр., штыревой	1
106	120753	ФИТИНГ, коленчатый, вставной	1	186	110287	КОЛЬЦО, стопорное	1
107	15K391	ТРУБКА, для воздуха	1	188	114320	ФИТИНГ, соединительный, с внутр. резьбой	1

Схемы электропроводки

120 В, США/110 В, Великобритания

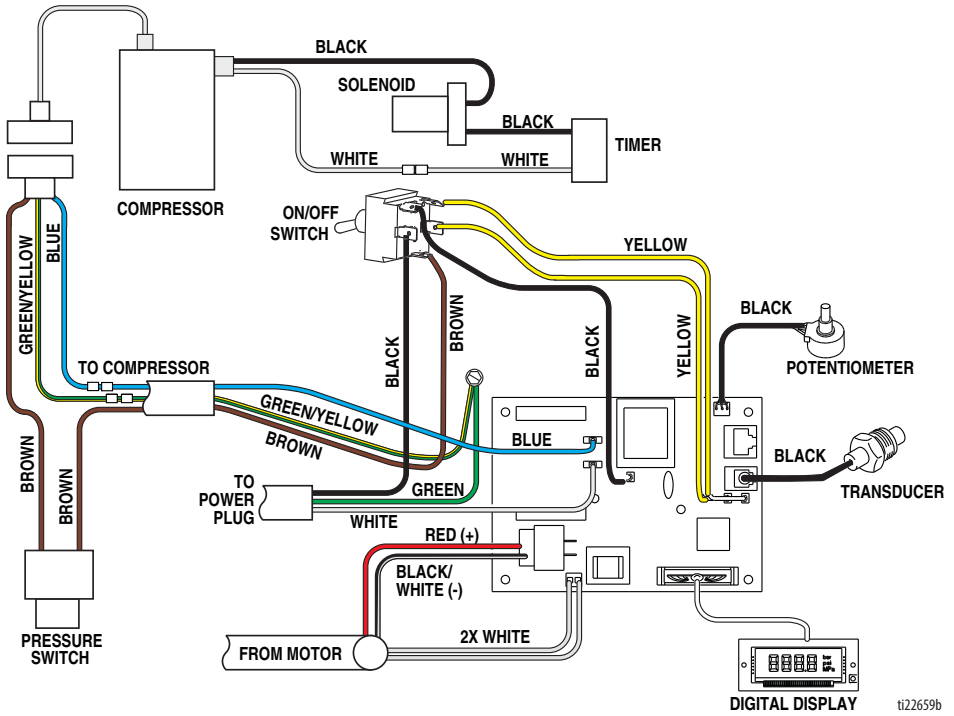

ti22659b

Схемы электропроводки

230 В

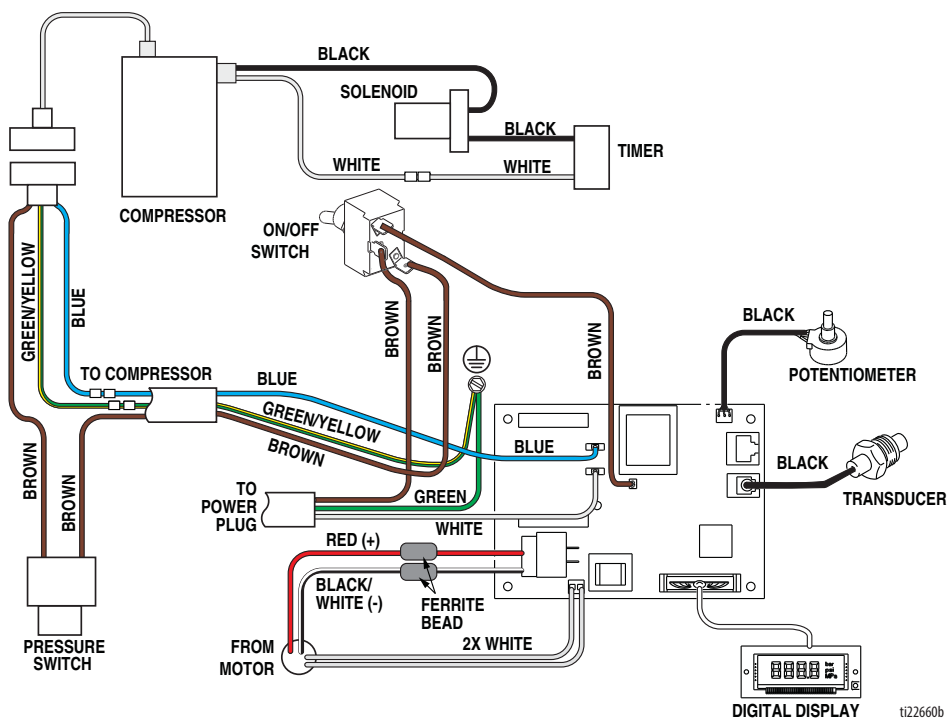

Технические характеристики

FinishPro II 395 PC		
	Американская система	Метрическая система
Распылитель		
Требования к электропитанию	★100/120 В перем. тока, 50/60 Гц, 15 А, 1Ø	◆ 230 В перем. тока, 50/60 Гц, 10 А, 1Ø
Минимум генератора	4000 Вт	
Максимальный размер наконечника		
США★/Великобритания★	0,021	0,021
Европа◆/Азия/Австралия◆	0,023	0,023
Максимальный выход материала, гал./мин (л/мин)		
США★/Великобритания★	0,47 гал./мин	1,8 л/мин
Европа◆/Азия/Австралия◆	0,54 гал./мин	2,0 л/мин
Максимальное давление материала (безвоздушное распыление)		
США★	3300 фунтов на кв. дюйм	227 бар
Великобритания★	2800 фунтов на кв. дюйм	193 бар
Европа◆/Азия/Австралия◆	3300 фунтов на кв. дюйм	227 бар
Максимальное давление материала (AA)		
США★/Великобритания★	2800 фунтов на кв. дюйм	193 бар
Европа◆/Азия/Австралия◆	3300 фунтов на кв. дюйм	227 бар
Выход воздуха распыления		
США★/Великобритания★	3,2 куб. фута/мин	3,2 куб. фута/мин
Европа/Азия/Австралия	2,9 куб. фута/мин	2,9 куб. фута/мин
Давление воздуха	35 фунтов на кв. дюйм	2,4 бар
Габариты		
Длина	32,5 дюйма	82,5 см
Ширина	21 дюйм	53,3 см
Высота	40,5 дюйма	102,8 см
Масса (без принадлежностей)	110 фунтов	49,9 кг
Шум** (дБа) при давлении 0,48 МПа (4,8 бар, 70 фунтов на кв. дюйм)		
Звуковое давление	79 dBA	
Звуковая мощность	96 dBA	
Материалы конструкции		
Двигатель насоса	TEFC, 7/8 л. с., пост. ток	TEFC, 7/8 л. с., пост. ток
Двигатель компрессора	1,0 л. с., перем. ток, индукционный	1,0 л. с., перем. ток, индукционный
Шланг подачи материала	1/4 дюйма x 50 футов (синий)	1/4 дюйма x 15,2 м (синий)
Шланг подачи воздуха	3/8 дюйма x 50 футов (прозрачный)	3/8 дюйма x 15,2 м (прозрачный)
Пистолет	G40 с наконечником RAC X	G40 с наконечником RAC X

Технические характеристики

FinishPro II 395 PC		
	Американская система	Метрическая система
Материалы смачиваемых деталей для всех моделей	Углеродистая сталь с цинковым и никелевым покрытием, полиамид, нержавеющая сталь, ПТФЭ, ацеталь, кожа, СВМПЭ, алюминий, карбид вольфрама, полиэтилен, фторэластомер, уретан.	
Примечания		
<i>* Давление при запуске и смещение за цикл зависят от условий всасывания, высоты нагнетания, давления воздуха и вида жидкости.</i>		
<i>** Звуковое давление измерено на расстоянии 1 метр (3 фута) от оборудования.</i>		
<i>Звуковая мощность измерена по ISO-3744.</i>		

Стандартная гарантия компании Graco

Компания Graco гарантирует, что во всем оборудовании, упомянутом в настоящем документе, произведенном компанией Graco и маркированном ее наименованием, на момент его продажи первоначальному покупателю отсутствуют дефекты материала и изготовления. За исключением случаев предоставления каких-либо особых, расширенных или ограниченных гарантий, опубликованных компанией Graco, компания обязуется в течение двенадцати месяцев с момента продажи отремонтировать или заменить любую деталь оборудования, которая будет признана компанией Graco дефектной. Настоящая гарантия действительна только в том случае, если оборудование устанавливается, эксплуатируется и обслуживается в соответствии с письменными рекомендациями компании Graco.

Ответственность компании Graco и настоящая гарантия не распространяются на случаи общего износа оборудования, а также на любые неисправности, повреждения или износ, вызванные неправильной установкой или эксплуатацией, абразивным истиранием или коррозией, недостаточным или неправильным техническим обслуживанием, халатностью, авариями, внесением изменений в оборудование или применением деталей других производителей. Кроме того, компания Graco не несет ответственности за неисправности, повреждения или износ, вызванные несовместимостью оборудования компании Graco с устройствами, вспомогательными принадлежностями, оборудованием или материалами, которые не были поставлены компанией Graco, либо неправильным проектированием, изготовлением, установкой, эксплуатацией или техническим обслуживанием устройств, вспомогательных принадлежностей, оборудования или материалов, которые не были поставлены компанией Graco.

Настоящая гарантия имеет силу при условии предварительно оплаченного возврата оборудования, в котором предполагается наличие дефектов, уполномоченному дистрибьютору компании Graco для проверки заявленных дефектов. В случае подтверждения заявленного дефекта компания Graco обязуется бесплатно отремонтировать или заменить все дефектные детали. Оборудование будет возвращено первоначальному покупателю с предварительной оплатой транспортировки. Если в результате проверки оборудования не будет выявлено никаких дефектов материалов или изготовления, ремонт будет проведен за разумную плату, которая может включать стоимость работ, деталей и транспортировки.

НАСТОЯЩАЯ ГАРАНТИЯ ЯВЛЯЕТСЯ ИСКЛЮЧИТЕЛЬНОЙ И ЗАМЕНЯЕТ ВСЕ ПРОЧИЕ ГАРАНТИИ, ЯВНО ВЫРАЖЕННЫЕ ИЛИ ПОДРАЗУМЕВАЕМЫЕ, ВКЛЮЧАЯ, ПОМИМО ПРОЧЕГО, ГАРАНТИЮ ТОВАРНОГО СОСТОЯНИЯ ИЛИ ГАРАНТИЮ ПРИГОДНОСТИ ДЛЯ ОПРЕДЕЛЕННОЙ ЦЕЛИ.

Указанные выше условия определяют рамки обязательств компании Graco и меры судебной защиты покупателя в случае любого нарушения условий гарантии. Покупатель согласен с тем, что применение других средств судебной защиты (включая, помимо прочего, случайные или косвенные убытки в связи с упущенной выгодой, упущенными сделками, травмами персонала или порчей имущества, а также любые иные случайные или косвенные убытки) невозможно. Все претензии в случае нарушения гарантии должны быть предъявлены в течение двух (2) лет с момента продажи.

КОМПАНИЯ GRACO НЕ ПРЕДОСТАВЛЯЕТ НИКАКИХ ГАРАНТИЙ, ЯВНЫХ ИЛИ ПОДРАЗУМЕВАЕМЫХ, ОТНОСИТЕЛЬНО ТОВАРНОЙ ПРИГОДНОСТИ ИЛИ СООТВЕТСТВИЯ КАКОЙ-ЛИБО ОПРЕДЕЛЕННОЙ ЦЕЛИ В ОТНОШЕНИИ ВСПОМОГАТЕЛЬНЫХ ПРИНАДЛЕЖНОСТЕЙ, ОБОРУДОВАНИЯ, МАТЕРИАЛОВ ИЛИ КОМПОНЕНТОВ, ПРОДАВАЕМЫХ, НО НЕ ПРОИЗВОДИМЫХ КОМПАНИЕЙ GRACO. На указанные изделия, проданные, но не изготовленные компанией Graco (например, электродвигатели, переключатели, шланги и т. д.), распространяется действие гарантий их изготовителя, если таковые имеются. Компания Graco будет в разумных пределах оказывать покупателю помощь в предъявлении любых претензий в связи с нарушением таких гарантий.

Ни при каких обстоятельствах компания Graco не несет ответственности за косвенные, побочные, специальные или случайные убытки, связанные с поставкой компанией Graco оборудования или комплектующих в соответствии с этим документом, или с использованием каких-либо продуктов или других товаров, проданных по условиям настоящего документа, будь то в связи с нарушением договора, нарушением гарантии, небрежностью со стороны компании Graco или в каком-либо ином случае.

Информация о компании Graco

Чтобы ознакомиться с последними сведениями о продукции компании Graco, посетите веб-сайт www.graco.com.

Сведения о патентах см. на веб-сайте www.graco.com/patents.

ДЛЯ РАЗМЕЩЕНИЯ ЗАКАЗА обратитесь к своему дистрибьютору компании Graco или позвоните по телефону 1-800-690-2894, чтобы узнать координаты ближайшего дистрибьютора.

Все письменные и визуальные данные, содержащиеся в этом документе, отражают самую свежую информацию об изделии, имеющуюся на момент публикации. Компания Graco оставляет за собой право в любой момент вносить изменения без уведомления.

Перевод оригинальных инструкций. This manual contains Russian. MM 334730

Главный офис компании Graco: Миннеаполис
Международные представительства: Бельгия, Китай, Япония, Корея

GRACO INC. AND SUBSIDIARIES • P.O. BOX 1441 • MINNEAPOLIS MN 55440-1441 • USA

© Graco Inc., 2015. Все производственные объекты компании Graco зарегистрированы согласно стандарту ISO 9001.

www.graco.com

Редакция F, January 2019