

LineLazer™ V 3900, 5900 Airless Line Stripers

Μηχανήματα Διαγράμμισης Χωρίς Αέρα Σειρά Standard
και Σειρά Υψηλής Απόδοσης (HP) Auto Series

3A3902H
EL

Για την εφαρμογή υλικών διαγράμμισης.

Μόνο για επαγγελματική χρήση.

Μόνο για χρήση σε εξωτερικούς χώρους.

Δεν έχει εγκριθεί για χρήση σε χώρους με εκρηκτικό περιβάλλον ή σε επικίνδυνες περιοχές.

Μέγιστη πίεση λειτουργίας: 22,8 MPa (228 bar, 3300 psi)



Σημαντικές οδηγίες για την ασφάλεια

Διαβάστε όλες τις προειδοποιήσεις και τις οδηγίες που αναγράφονται στο παρόν και τα σχετικά εγχειρίδια. Εξοικειωθείτε με τα χειριστήρια και τη σωστή χρήση του εξοπλισμού. Φυλάξτε αυτές τις οδηγίες.

Σχετικά εγχειρίδια:	
3A3389	Εξαρτήματα
311254	Πιστόλι
309277	Αντλία
3A3428	Μέθοδοι εφαρμογής αυτόματης χάραξης

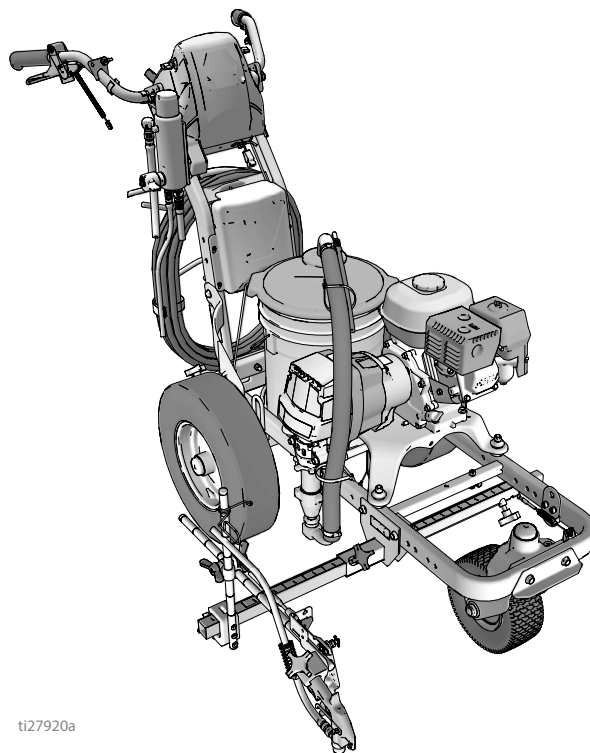

ti27920a

Χρησιμοποιείτε αποκλειστικά γνήσια ανταλλακτικά Graco.

Η χρήση μη γνήσιων εξαρτημάτων της Graco ενδέχεται να ακυρώσει την εγγύηση.

Πίνακας περιεχομένων

Μοντέλα	3	Οθόνη LineLazer V LiveLook	34
Προειδοποιήσεις	5	HP Auto Series	34
Σημαντικές πληροφορίες για τις ακτίνες λέιζερ για μονάδες με προαιρετικό λέιζερ	8	Αρχική ρύθμιση (Σειρά HP Auto Series)	35
Επιλογή Μπεκ	9	Striping Mode (Λειτουργία διαγράμμισης) (Σειρά HP Auto Series)	37
Αναγνώριση εξαρτημάτων (LLV 3900/5900)	10	Measure Mode (Λειτουργία μέτρησης) (Σειρά HP Auto Series)	38
Διαδικασία γείωσης (Μόνο για εύφλεκτα ρευστά έκπλυσης)	11	Layout Mode (Λειτουργία Χάραξης)	39
Διαδικασία εκτόνωσης πίεσης	11	Stall Calculator (Υπολογισμός θέσης πάρκινγκ)	40
Ρύθμιση/Εκκίνηση	12	Angle Calculator (Υπολογισμός γωνίας)	41
Συγκρότημα μπεκ SwitchTip και προφυλακτήρα ...	14	Setup/Information (Ρύθμιση/Πληροφορίες)	43
Τοποθέτηση πιστολιών	15	Ρυθμίσεις	44
Εγκαταστήστε τα πιστόλια	15	Πληροφορίες	45
Τοποθέτηση του πιστολιού	15	Αρχείο καταγραφής στοιχείων	47
Επιλογή πιστολιών (Σειρά Standard)	15	Συντήρηση	48
Επιλογή αυτόματων πιστολιών (Σειρά HP Auto Series)	16	LineLazer V 3900, 5900	48
Διάγραμμα θέσεων πιστολιών	17	Ανακύκλωση και απόρριψη	49
Βάσεις βραχίονα πιστολιού	18	Απόρριψη επαναφορτιζόμενων μπαταριών	49
Αλλαγή θέσης πιστολιού (μπροστά και πίσω)	18	Τέλος κύκλου ζωής προϊόντος	49
Αλλαγή θέσης πιστολιού (αριστερά και δεξιά)	18	Αντιμετώπιση προβλημάτων	50
Τοποθέτηση	19	Η αντλία ρευστού λειτουργεί συνεχώς	55
Ρύθμιση του Αισθητήρα Σκανδάλης	19	Συγκρότημα γραναζιού/Οπλισμού συμπλέκτη/Σφινκτήρας	56
Ρύθμιση ντίζας πιστολιών	20	Αφαίρεση συγκροτήματος γραναζιού/Οπλισμού συμπλέκτη	56
Ρύθμιση ευθείας γραμμής	21	Εγκατάσταση	57
Προσαρμογή ράβδου χειρολαβής	21	Αφαίρεση σφινκτήρα	57
Λέιζερ κουκκίδων (ανάλογα με την περίπτωση) ...	22	Εγκατάσταση σφινκτήρα	57
Καθαρισμός	23	Διάγραμμα καλωδίωσης (Σειρά Standard - Μόνο Κίνα)	58
Σειρά Standard	24	Διάγραμμα καλωδίωσης (Σειρά HP Auto Series - Μόνο Κίνα)	59
Οθόνη LineLazer V LiveLook	25	Διάγραμμα καλωδίωσης (Σειρά Standard)	60
Σειρά Standard	25	Διάγραμμα καλωδίωσης (Σειρά HP Auto Series)	61
Αρχική ρύθμιση (Σειρά Standard)	26	Υπόμνημα συμβόλων	62
Striping Mode (Λειτουργία διαγράμμισης) (Σειρά Standard)	28	Τεχνικές προδιαγραφές	63
Measure Mode (Λειτουργία μέτρησης) (Σειρά Standard)	29	Πρόταση νόμου πολιτείας Καλιφόρνιας 65	68
Ρύθμιση/Πληροφορίες	30	Βασική εγγύηση Graco	69
Ρυθμίσεις	31		
Πληροφορίες	32		
Σειρά HP Auto Series	33		

Μοντέλα

LineLazer V 3900						
Μοντέλο:	Σειρά	Standard 1 χειροκίνητο πιστόλι	Standard 2 χειροκίνητα πιστόλια	HP Auto 1 αυτόματο πιστόλι	HP Auto 1 αυτόματο πιστόλι 1 χειροκίνητο πιστόλι	HP Auto 2 αυτόματα πιστόλια
17H449	B	✓ CE				
25P330	A	✓ CE				
17H450	B		✓ CE			
17K577	B			✓ CE		
25P332	A			✓ CE		
17H451	B			✓ με λείζερ		
17K638	B				✓ CE	
17H452	B				✓ με λείζερ	
17K579	B					✓ CE
25P333	A					✓ CE
17H453	B					✓ με λείζερ

* Όλα τα αυτόματα πιστόλια μπορούν να ενεργοποιηθούν χειροκίνητα.

LineLazer V 5900						
Μοντέλο:	Σειρά:	Standard 1 χειροκίνητο πιστόλι	Standard 2 χειροκίνητα πιστόλια	HP Auto 1 αυτόματο πιστόλι	HP Auto 1 αυτόματο πιστόλι 1 χειροκίνητο πιστόλι	HP Auto 2 αυτόματα πιστόλια
17H454	B	✓ CE				
17H455	B		✓ CE			
17K580	B			✓ CE		
17H456	B			✓ με λέιζερ		
17K636	B				✓ CE	
17H457	B				✓ με λέιζερ	
17K581	B					✓ CE
17H458	B					✓ με λέιζερ

* Όλα τα αυτόματα πιστόλια μπορούν να ενεργοποιηθούν χειροκίνητα.

Προειδοποιήσεις

Οι ακόλουθες προειδοποιήσεις αφορούν τη ρύθμιση, χρήση, γείωση, συντήρηση και επισκευή του παρόντος εξοπλισμού. Το θαυμαστικό αφορά γενική προειδοποίηση και τα σύμβολα κινδύνου αναφέρονται σε κινδύνους σχετικούς με διαδικασίες. Όταν αυτά τα σύμβολα εμφανίζονται στο κυρίως κείμενο του παρόντος εγχειριδίου ή σε ετικέτες προειδοποίησης, ανατρέξτε ξανά σε αυτές τις Προειδοποιήσεις. Στο κείμενο αυτού του εγχειριδίου, εάν απαιτείται, ενδέχεται να εμφανίζονται σύμβολα κινδύνου και προειδοποιήσεις για τα εκάστοτε προϊόντα, που δεν καλύπτονται στην παρούσα ενότητα.

ΠΡΟΕΙΔΟΠΟΙΗΣΗ



ΚΙΝΔΥΝΟΣ ΠΥΡΚΑΓΙΑΣ ΚΑΙ ΕΚΡΗΞΗΣ

Οι εύφλεκτες αναθυμιάσεις, όπως οι αναθυμιάσεις διαλυτών και χρωμάτων στον **χώρο εργασίας** μπορεί να αναφλεγούν ή να προκαλέσουν έκρηξη. Το χρώμα ή ο διαλύτης που ρέει εντός του εξοπλισμού μπορεί να προκαλέσει σπινθηρισμό από στατικό ηλεκτρισμό. Για να αποτρέψετε το ενδεχόμενο πυρκαγιάς ή έκρηξης:



- Χρησιμοποιείτε τον εξοπλισμό μόνο σε καλά αεριζόμενο χώρο.
- Μην γεμίζετε τη δεξαμενή καυσίμου ενώ ο κινητήρας βρίσκεται σε λειτουργία ή είναι ζεστός. Σβήστε τον κινητήρα και αφήστε τον να κρυώσει. Τα καύσιμα είναι εύφλεκτα και μπορεί να αναφλεγούν ή να εκραγούν, εάν πέσουν σε θερμή επιφάνεια.
- Εξουδετερώνετε όλες τις πιθανές πηγές ανάφλεξης, όπως λυχνίες καθοδήγησης, τσιγάρα, φορητούς ηλεκτρικούς λαμπτήρες και πλαστικά υφάσματα (ενδεχόμενο δημιουργίας στατικών τόξων).
- Γειώνετε όλες τις συσκευές στον χώρο εργασίας. Βλ. οδηγίες **Γείωσης**.
- Ποτέ μην ψεκάζετε ούτε να ξεπλένετε διαλύτη σε υψηλή πίεση.
- Απομακρύνετε από τον χώρο εργασίας όλα τα υπολείμματα, συμπεριλαμβανομένων των υπολειμμάτων διαλύτη, υφασμάτων και βενζίνης.
- Μη συνδέετε ούτε να αποσυνδέετε τα καλώδια τροφοδοσίας και μην ανοιγοκλείνετε διακόπτες ηλεκτρικής τροφοδοσίας ή φωτός όταν υπάρχουν εύφλεκτες αναθυμιάσεις.
- Χρησιμοποιείτε μόνο γειωμένους εύκαμπτους σωλήνες.
- Όταν πιέζετε τη σκανδάλη μέσα στο δοχείο, κρατάτε το πιστόλι σταθερά στο πλάι του γειωμένου δοχείου. Μην χρησιμοποιείτε σακούλες δοχείων που δεν είναι αντιστατικές ή αγώγιμες.
- **Διακόψτε αμέσως τη λειτουργία** εάν δείτε ή αισθανθείτε ηλεκτροστατικούς σπινθήρες. Μην χρησιμοποιείτε τον εξοπλισμό έως ότου εντοπίσετε και αποκαταστήσετε το πρόβλημα.
- Στο χώρο εργασίας πρέπει να υπάρχει πυροσβεστήρας που να είναι σε καλή κατάσταση λειτουργίας.









ΚΙΝΔΥΝΟΣ ΤΡΑΥΜΑΤΙΣΜΟΥ ΑΠΟ ΕΓΧΥΣΗ ΣΤΟ ΔΕΡΜΑ

Ο ψεκασμός υψηλής πίεσης μπορεί να εγχύσει τοξίνες στο σώμα και να προκαλέσει σοβαρή σωματική βλάβη. Σε περίπτωση που πραγματοποιηθεί έγχυση, **αναζητήστε άμεσα ιατρική βοήθεια**.









- Μην στοχεύετε με το πιστόλι ούτε να ψεκάζετε προς ανθρώπους ή ζώα.
- Κρατήστε τα χέρια και τα άλλα μέρη του σώματος μακριά από τη δέσμη ψεκασμού. Για παράδειγμα, μην προσπαθήσετε να σταματήσετε τυχόν διαρροή με κάποιο μέρος του σώματος.
- Χρησιμοποιείτε πάντα τον προφυλακτήρα του μπεκ. Μην ψεκάζετε χωρίς να είναι στη θέση του ο προφυλακτήρας του μπεκ.
- Χρησιμοποιείτε μπεκ της Graco.
- Δείξτε προσοχή κατά τον καθαρισμό και την αλλαγή μπεκ. Σε περίπτωση έμφραξης του μπεκ κατά τον ψεκασμό, προτού αφαιρέσετε το μπεκ για να το καθαρίσετε, ακολουθήστε τη **Διαδικασία εκτόνωσης πίεσης** για την απενεργοποίηση της συσκευής και την εκτόνωση της πίεσης.
- Ο εξοπλισμός παραμένει υπό πίεση ακόμα και μετά την απενεργοποίησή του. Μην αφήνετε τον εξοπλισμό ενεργοποιημένο ή υπό πίεση εάν δεν επιτηρείται. Ακολουθήστε τη **Διαδικασία εκτόνωσης πίεσης** εάν ο εξοπλισμός πρόκειται να μείνει εκτός επιτήρησης ή χρήσης, καθώς και πριν από το σέρβις, τον καθαρισμό ή την αντικατάσταση εξαρτημάτων.
- Ελέγχετε τους εύκαμπτους σωλήνες και τα εξαρτήματα για σημάδια φθοράς. Αντικαταστήστε τυχόν κατεστραμμένους εύκαμπτους σωλήνες ή εξαρτήματα.
- Αυτό το σύστημα αναπτύσσει πίεση 3300 psi. Χρησιμοποιήστε ανταλλακτικά ή παρελκόμενα Graco που έχουν ονομαστική ικανότητα τουλάχιστον 3300 psi.
- Ασφαλιζετε πάντα τη σκανδάλη όταν δεν χρησιμοποιείτε το μηχάνημα ψεκασμού. Βεβαιωθείτε ότι η ασφάλεια σκανδάλης λειτουργεί σωστά.
- Βεβαιωθείτε ότι όλες οι συνδέσεις είναι ασφαλείς πριν θέσετε σε λειτουργία τη συσκευή.
- Μάθετε πώς να μπορείτε να απενεργοποιείτε τη συσκευή και να εκτονώνετε την πίεση γρήγορα. Εξοικειωθείτε πλήρως με τα χειριστήρια.

! ΠΡΟΕΙΔΟΠΟΙΗΣΗ

	<p>ΚΙΝΔΥΝΟΣ ΑΠΟ ΜΟΝΟΞΕΙΔΙΟ ΤΟΥ ΑΝΘΡΑΚΑ</p> <p>Τα καυσαέρια περιέχουν δηλητηριώδες μονοξείδιο του άνθρακα, το οποίο είναι άχρωμο και άοσμο. Η εισπνοή μονοξειδίου του άνθρακα μπορεί να αποβεί μοιραία.</p> <ul style="list-style-type: none"> Μην χειρίζεστε τον παρόντα εξοπλισμό σε κλειστό χώρο.
 	<p>ΚΙΝΔΥΝΟΣ ΑΠΟ ΕΣΦΑΛΜΕΝΟ ΧΕΙΡΙΣΜΟ ΤΟΥ ΕΞΟΠΛΙΣΜΟΥ</p> <p>Τυχόν εσφαλμένος χειρισμός του εξοπλισμού μπορεί να προκαλέσει θάνατο ή σοβαρό τραυματισμό.</p> <ul style="list-style-type: none"> Μην χρησιμοποιείτε τη μονάδα όταν είστε κουρασμένοι ή όταν βρίσκεστε υπό την επήρεια φαρμάκων ή οινοπνεύματος. Μην υπερβαίνετε τη μέγιστη πίεση ή θερμοκρασία λειτουργίας του εξαρτήματος με τη χαμηλότερη ονομαστική τιμή. Ανατρέξτε στην ενότητα Τεχνικά στοιχεία, σε όλα τα εγχειρίδια εξοπλισμού. Χρησιμοποιείτε ρευστά και διαλύτες συμβατά με τα διαβρεχόμενα εξαρτήματα του εξοπλισμού. Ανατρέξτε στην ενότητα Τεχνικά στοιχεία, σε όλα τα εγχειρίδια εξοπλισμού. Διαβάστε τις προειδοποιήσεις του παρασκευαστή του ρευστού και του διαλύτη. Για αναλυτικές πληροφορίες σχετικά με το υλικό που έχετε στη διάθεσή σας, ζητήστε το δελτίο δεδομένων ασφαλείας (ΔΔΑ) από τον διανομέα ή το κατάστημα πώλησης του υλικού. Μην απομακρύνετε από τον χώρο εργασίας όταν ο εξοπλισμός είναι ενεργοποιημένος ή βρίσκεται υπό πίεση. Όταν ο εξοπλισμός δεν χρησιμοποιείται, απενεργοποιείτε όλο τον εξοπλισμό και ακολουθείτε τη Διαδικασία εκτόνωσης πίεσης. Ελέγχετε τον εξοπλισμό καθημερινά. Φροντίζετε για την άμεση επισκευή ή αντικατάσταση όλων των εξαρτημάτων που φέρουν φθορές ή βλάβες, χρησιμοποιώντας μόνο γνήσια ανταλλακτικά του κατασκευαστή. Μην επιφέρετε μετατροπές ή τροποποιήσεις στον εξοπλισμό. Τυχόν τροποποιήσεις ή μετατροπές στη συσκευή μπορεί να ακυρώσουν την εγγύηση της αντιπροσωπείας και να προκαλέσουν κινδύνους για την ασφάλεια. Βεβαιωθείτε ότι όλος ο εξοπλισμός είναι κατάλληλος και εγκεκριμένος για το περιβάλλον στο οποίο τον χρησιμοποιείτε. Χρησιμοποιείτε τον εξοπλισμό μόνο για τη χρήση για την οποία προορίζεται. Για περισσότερες πληροφορίες, απευθυνθείτε στο διανομέα. Φροντίστε ώστε οι εύκαμπτοι σωλήνες και τα καλώδια να μην διέρχονται από περιοχές κίνησης και να μην έρχονται σε επαφή με αιχμηρές άκρες, κινούμενα εξαρτήματα και θερμές επιφάνειες. Μην συστρέψετε και μην λυγίζετε πολύ τους εύκαμπτους σωλήνες, και μην χρησιμοποιείτε τους εύκαμπτους σωλήνες για να σύρετε τον εξοπλισμό. Κρατάτε τα παιδιά και τα ζώα μακριά από τον χώρο εργασίας. Τηρείτε όλους τους ισχύοντες κανονισμούς ασφαλείας.
	<p>ΚΙΝΔΥΝΟΣ ΑΠΟ ΕΞΑΡΤΗΜΑΤΑ ΑΛΟΥΜΙΝΙΟΥ ΠΟΥ ΒΡΙΣΚΟΝΤΑΙ ΥΠΟ ΠΙΕΣΗ</p> <p>Η χρήση ρευστών που δεν είναι συμβατά με αλουμίνιο σε εξοπλισμό υπό πίεση μπορεί να προκαλέσει έντονη χημική αντίδραση και διάρρηξη του εξοπλισμού. Εάν δεν ληφθεί υπόψη αυτή η προειδοποίηση, ενδέχεται να προκληθεί θάνατος, σοβαρές σωματικές βλάβες ή υλικές ζημιές.</p> <ul style="list-style-type: none"> Μην χρησιμοποιείτε 1,1,1-τριχλωροαιθάνιο, χλωριούχο μεθυλένιο, άλλους διαλύτες αλογονωμένου υδρογονάνθρακα ή ρευστά που περιέχουν τέτοιους διαλύτες. Μη χρησιμοποιείτε χλωρίνη. Πολλά άλλα ρευστά μπορεί να περιέχουν χημικές ουσίες που αντιδρούν με το αλουμίνιο. Για πληροφορίες σχετικά με τη συμβατότητα, επικοινωνήστε με τον προμηθευτή των υλικών σας.
 	<p>ΚΙΝΔΥΝΟΣ ΑΠΟ ΚΙΝΟΥΜΕΝΑ ΕΞΑΡΤΗΜΑΤΑ</p> <p>Τα δάχτυλα ή άλλα μέρη του σώματος μπορεί να μαγκωθούν, να κοπούν ή να ακρωτηριαστούν από κινούμενα εξαρτήματα.</p> <ul style="list-style-type: none"> Αποφεύγετε την επαφή με κινούμενα εξαρτήματα. Μην χειρίζεστε τον εξοπλισμό όταν έχουν αφαιρεθεί οι προφυλακτήρες ή τα καλύμματα. Ο εξοπλισμός που βρίσκεται υπό πίεση ενδέχεται να τεθεί σε λειτουργία χωρίς προειδοποίηση. Πριν από τον έλεγχο, τη μετακίνηση ή τη συντήρηση του εξοπλισμού, ακολουθήστε τη Διαδικασία εκτόνωσης πίεσης και αποσυνδέστε όλες τις πηγές τροφοδοσίας.
	<p>ΚΙΝΔΥΝΟΣ ΑΠΟ ΤΟΞΙΚΑ ΡΕΥΣΤΑ Ή ΑΝΑΘΥΜΙΑΣΕΙΣ</p> <p>Υπάρχει κίνδυνος σοβαρού τραυματισμού ή θανάτου σε περίπτωση επαφής των τοξικών υγρών ή των αναθυμιάσεων με τα μάτια ή το δέρμα ή σε περίπτωση εισπνοής ή κατάποσής τους.</p> <ul style="list-style-type: none"> Διαβάστε το δελτίο δεδομένων ασφαλείας (ΔΔΑ) για να ενημερωθείτε σχετικά με τους συγκεκριμένους κινδύνους από τα υγρά που χρησιμοποιείτε. Αποθηκεύετε το επικίνδυνο ρευστό σε εγκεκριμένα δοχεία και φροντίζετε για την απόρριψή του σύμφωνα με τις ισχύουσες οδηγίες.

ΠΡΟΕΙΔΟΠΟΙΗΣΗ

	<p>ΚΙΝΔΥΝΟΣ ΕΓΚΑΥΜΑΤΩΝ</p> <p>Οι θερμαινόμενες επιφάνειες του εξοπλισμού και τα ρευστά που περιέχει μπορεί να αναπτύξουν πολύ υψηλή θερμοκρασία κατά τη λειτουργία του. Για να αποφύγετε σοβαρά εγκαύματα:</p> <ul style="list-style-type: none"> Μην αγγίζετε καυτό υγρό ή εξοπλισμό.
	<p>ΜΕΣΑ ΑΤΟΜΙΚΗΣ ΠΡΟΣΤΑΣΙΑΣ</p> <p>Φοράτε τα κατάλληλα μέσα ατομικής προστασίας όταν βρίσκεστε στον χώρο εργασίας, προκειμένου να αποφύγετε σοβαρούς τραυματισμούς, για παράδειγμα βλάβες όρασης, απώλεια ακοής, εισπνοή τοξικών αναθυμιάσεων και εγκαύματα. Στον προστατευτικό εξοπλισμό, μεταξύ άλλων, περιλαμβάνονται:</p> <ul style="list-style-type: none"> Προστατευτικά γυαλιά και προστατευτικά ακοής. Αναπνευστικές συσκευές, προστατευτικός ρουχισμός και γάντια, όπως συνιστάται από τον παρασκευαστή των ρευστών και των διαλυτών.
  	<p>ΚΙΝΔΥΝΟΣ ΑΠΟ ΤΗΝ ΜΠΑΤΑΡΙΑ</p> <p>Η μπαταρία μπορεί να παρουσιάσει διαρροή, να εκραγεί, να προκαλέσει εγκαύματα ή να προκαλέσει έκρηξη αν υποστεί κακή μεταχείριση. Το περιεχόμενο μιας ανοικτής μπαταρίας μπορεί να προκαλέσει σοβαρό ερεθισμό ή/και χημικά εγκαύματα. Αν έρθει σε επαφή με το δέρμα, πλύνετε με σαπούνι και νερό. Σε περίπτωση επαφής με τα μάτια, ξεπλύνετε με νερό για τουλάχιστον 15 λεπτά και ζητήστε αμέσως ιατρική βοήθεια.</p> <ul style="list-style-type: none"> Χρησιμοποιείτε μόνο τον καθορισμένο τύπο μπαταρίας για τον εξοπλισμό. Βλέπε Τεχνικά στοιχεία. Αντικαταστήστε την μπαταρία μόνο σε καλά αεριζόμενο χώρο και μακριά από εύφλεκτα ή εύκαυστα υλικά, όπως χρώματα και διαλύτες. Μην απορρίψετε την μπαταρία σε φωτιά ή σε περιβάλλον με θερμοκρασία άνω των 50°C (122°F). Η μπαταρία ενδέχεται να εκραγεί. Μην πετάτε την μπαταρία στη φωτιά. Μην εκθέτετε την μπαταρία σε νερό ή βροχή. Μην αποσυναρμολογείτε, σπάτε ή τρυπάτε την μπαταρία. Μην χρησιμοποιείτε ούτε να φορτίζετε μπαταρία που φέρει ρωγμές ή φθορές. Ακολουθήστε τις κατά τόπους διατάξεις ή/και κανονισμούς για την απόρριψη.
	<p>ΚΙΝΔΥΝΟΣ ΗΛΕΚΤΡΟΠΛΗΞΙΑΣ</p> <p>Κατά τη λειτουργία του κινητήρα στο κιβώτιο ελέγχου υπάρχει επικίνδυνη τάση.</p> <ul style="list-style-type: none"> Απενεργοποιήστε τον κινητήρα πριν την συντήρηση του εξοπλισμού.

Σημαντικές πληροφορίες για τις ακτίνες λέιζερ για μονάδες με προαιρετικό λέιζερ



ΠΡΟΕΙΔΟΠΟΙΗΣΗ



ΚΙΝΔΥΝΟΣ ΑΚΤΙΝΩΝ ΛΕΙΖΕΡ: ΑΠΟΦΕΥΓΕΤΕ ΤΗΝ ΑΠΕΥΘΕΙΑΣ ΕΠΑΦΗ ΜΕ ΤΑ ΜΑΤΙΑ

Η έκθεση των ματιών σε επίπεδα ακτίνων λέιζερ κλάσης IIIa3/3R ενδέχεται να ενέχει κίνδυνο τραυματισμού των ματιών (αμφιβληστροειδούς), συμπεριλαμβανομένης της δημιουργίας τυφλού σημείου ή άλλου τραυματισμού του αμφιβληστροειδούς. Για να αποφύγετε την απευθείας έκθεση των ματιών:

- Ποτέ μην κοιτάτε απευθείας σε ακτίνα λέιζερ ούτε να σημαδεύετε με την ακτίνα τα μάτια άλλων ατόμων, ακόμη και από μεγάλες αποστάσεις.
- Ποτέ μην κατευθύνετε την ακτίνα λέιζερ σε επιφάνειες παρόμοιες με καθρέφτη οι οποίες μπορούν να προκαλέσουν κατοπτρικές ανακλάσεις της ακτίνας.
- Εκπέμπετε πάντα την ακτίνα λέιζερ σε ύψος και γωνία που δεν επιτρέπουν την είσοδό της σε μάτια ανθρώπων.
- Διακόπτετε αμέσως την εκπομπή ακτίνας λέιζερ όταν πλησιάζουν σε αυτήν προσωπικό, ζώα ή ανακλαστικά αντικείμενα.
- Ποτέ μην εκπέμπετε ακτίνες λέιζερ χωρίς επιτήρηση.
- Μην αφαιρείτε τυχόν ετικέτες προειδοποίησης από το λέιζερ.
- Μόνο κατάλληλα εκπαιδευμένοι χειριστές λέιζερ πρέπει να χρησιμοποιούν αυτό το προϊόν.
- Ποτέ μην επιτρέπετε την εκπομπή ακτίνων λέιζερ προς περιοχή κυκλοφορίας οχημάτων, οχήματα ή βαρύ εξοπλισμό. Ακόμη και όταν οι ακτίνες λέιζερ δεν προκαλούν ζημιά σε μακριές αποστάσεις, η έντονη λάμψη τους μπορεί να αποσπάσει την προσοχή ή να διαταράξει τις εργασίες οχημάτων.
- Ποτέ μην κατευθύνετε ακτίνα λέιζερ προς προσωπικό αεροσκάφους ή δυνάμεις επιβολής του νόμου. Αυτό θεωρείται κακούργημα στις περισσότερες περιπτώσεις και υπάρχει η πιθανότητα φυλάκισης, επιβολής υψηλών προστίμων ή και των δύο.
- Μην αποσυναρμολογείτε το προϊόν λέιζερ. Για οποιαδήποτε διαδικασία συντήρησης, επιστρέψτε το προϊόν στο εργοστάσιο.
- Κατά τον καθαρισμό του φακού, η συσκευή λέιζερ πρέπει να ΑΠΕΝΕΡΓΟΠΟΙΕΙΤΑΙ ούτως ώστε να μην δημιουργείται ανεπιθύμητη διάθλαση λέιζερ.



ΚΙΝΔΥΝΟΣ ΑΚΤΙΝΩΝ ΛΕΙΖΕΡ

Η χρήση διατάξεων ελέγχου ή η ρύθμιση ή η εκτέλεση διαδικασιών διαφορετικών από όσες καθορίζονται στο παρόν εγχειρίδιο ενδέχεται να οδηγήσουν σε επικίνδυνη έκθεση σε ακτινοβολία.

- Μην επιχειρείτε να ανοίξετε ή να αποσυναρμολογήσετε το περίβλημα της συσκευής λέιζερ υπό οιοσδήποτε συνθήκες. Μπορεί να προκαλέσετε έκθεση σε επικίνδυνα επίπεδα ακτινοβολίας λέιζερ.
- Η συσκευή δεν περιέχει επισκευάσιμα εξαρτήματα. Η μονάδα παρέχεται από το εργοστάσιο σφραγισμένη.





ΚΙΝΔΥΝΟΣ ΠΥΡΚΑΓΙΑΣ ΚΑΙ ΕΚΡΗΞΗΣ

Υπό ορισμένες συνθήκες, εάν συνδέσετε τη συσκευή σε γεννήτρια μπορεί να προκληθεί βραχυκύκλωμα ή σπινθηρισμός.

- Συνδέετε τη μονάδα GL1700 σε αποκλειστικά για αυτή τη χρήση πηγή ηλεκτρικού ρεύματος μπαταριών 12 volt DC.

Επιλογή Μπεκ

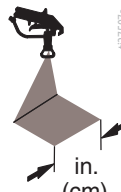
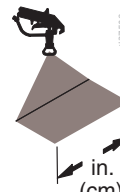
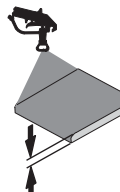
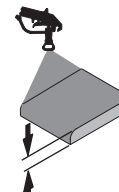
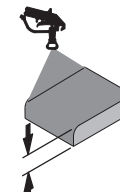
							
LL5213*	2 (5)				✓		
LL5215*	2 (5)					✓	
LL5217		4 (10)				✓	
LL5219		4 (10)					✓
LL5315		4 (10)			✓		
LL5317		4 (10)			✓		
LL5319		4 (10)				✓	
LL5321		4 (10)				✓	
LL5323		4 (10)				✓	
LL5325		4 (10)					✓
LL5327		4 (10)					✓
LL5329		4 (10)					✓
LL5331		4 (10)					✓
LL5333		4 (10)					✓
LL5335		4 (10)					✓
LL5355		4 (10)					✓
LL5417			6 (15)		✓		
LL5419			6 (15)		✓		
LL5421			6 (15)		✓		
LL5423			6 (15)			✓	
LL5425			6 (15)			✓	
LL5427			6 (15)			✓	
LL5429			6 (15)			✓	
LL5431			6 (15)				✓
LL5435			6 (15)				✓
LL5621				12 (30)	✓		
LL5623				12 (30)	✓		
LL5625				12 (30)	✓		
LL5627				12 (30)	✓		
LL5629				12 (30)	✓		
LL5631				12 (30)		✓	
LL5635				12 (30)		✓	
LL5639				12 (30)			✓

*Χρησιμοποιείτε φίλτρο με πλέγμα των 100 mesh για να μειώνετε τις περιπτώσεις φραξίματος του μπεκ.

Αναγνώριση εξαρτημάτων (LLV 3900/5900)

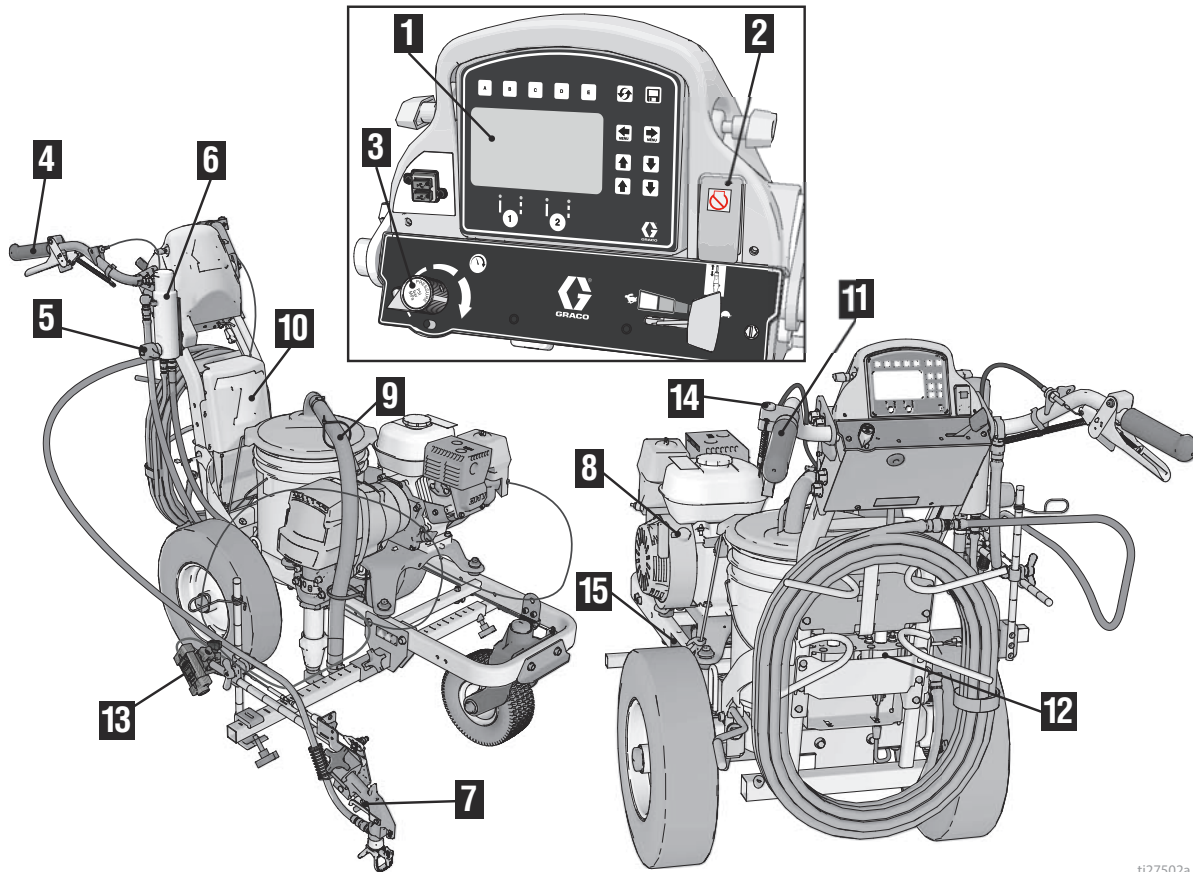

ti27502a

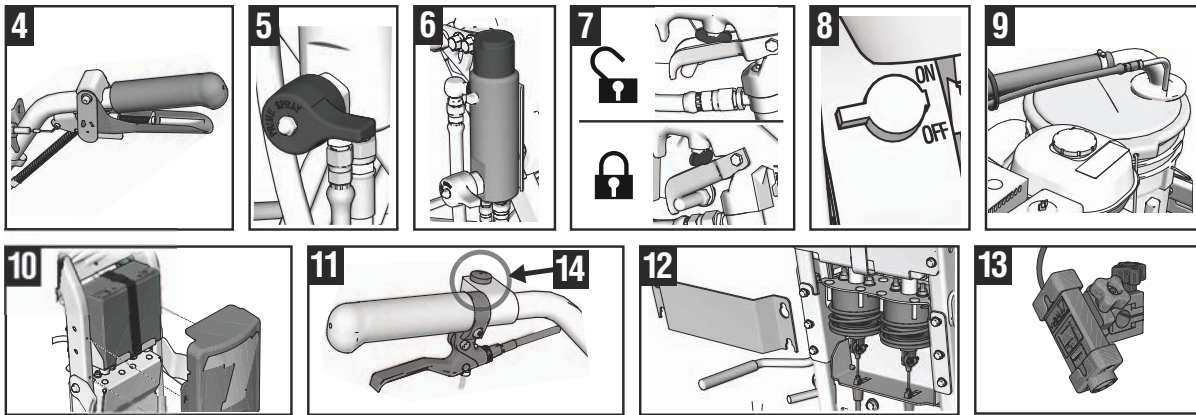

1	Οθόνη
2	Διακόπτης ενεργοποίησης/απενεργοποίησης αντλίας & διακόπτης τερματισμού λειτουργίας κινητήρα
3	Ρυθμιστικό πίεσης
4	Ασφάλεια σκανδάλης πιστολιού
5	Βαλβίδα προέγχυσης/εκτόνωσης πίεσης
6	Φίλτρο
7	Ασφάλεια σκανδάλης
8	Διακόπτης ενεργοποίησης/απενεργοποίησης μηχανής
9	Σωλήνες αποστράγγισης και αναρρόφησης

*10	Μπαταρία 12 volt
11	Χειριστήριο στροφής
*12	Ενεργοποιητές πιστολιών
*13	Λείζερ χάραξης
*14	Κουμπί ελέγχου αυτόματου πιστολιού
15	Ετικέτα αναγνώρισης

* Μόνο σειρά HP Auto Series.

Διαδικασία γείωσης (Μόνο για εύφλεκτα ρευστά έκπλυσης)



Ο εξοπλισμός πρέπει να είναι γειωμένος, ώστε να περιορίζεται ο κίνδυνος ηλεκτροστατικού σπινθηρισμού. Ο ηλεκτροστατικός σπινθηρισμός μπορεί να προκαλέσει ανάφλεξη ή έκρηξη των αναθυμιάσεων. Η γείωση παρέχει ένα καλώδιο διεξόδου στο ηλεκτρικό ρεύμα.

1. Τοποθετήστε το μηχάνημα διαγράμμισης έτσι ώστε τα ελαστικά να μην πατάνε στο οδόστρωμα.
2. Το μηχάνημα διαγράμμισης παραδίδεται από το εργοστάσιο με σφιγκτήρα γείωσης. Ο σφιγκτήρας γείωσης πρέπει να συνδεθεί σε γειωμένο αντικείμενο (π.χ. μεταλλικός ιστός πινακίδας).

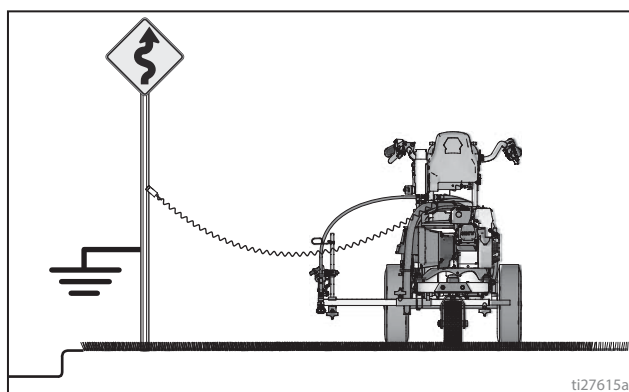

3. Αποσυνδέστε τον σφιγκτήρα γείωσης μόλις ολοκληρωθεί η έκπλυση.

Διαδικασία εκτόνωσης πίεσης

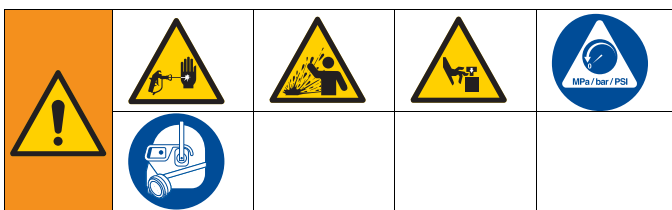

Ο εξοπλισμός παραμένει υπό πίεση μέχρι να εκτονώσετε την πίεση χειροκίνητα. Για να αποτρέψετε σοβαρό τραυματισμό από το υγρό που βρίσκεται υπό πίεση, όπως έγχυση στο δέρμα, διασκορπισμός υγρού και τραυματισμός από κινούμενα εξαρτήματα του μηχανήματος, ακολουθείτε τη Διαδικασία εκτόνωσης πίεσης όταν σταματήσετε τον ψεκασμό και πριν από τον καθαρισμό, τον έλεγχο ή τη συντήρηση του εξοπλισμού.

1. Εάν χρησιμοποιείτε εύφλεκτα υλικά, τότε εκτελέστε τη **Διαδικασία γείωσης**.
2. Θέστε τον διακόπτη της αντλίας στη θέση **OFF**. Θέστε τον κινητήρα στη θέση **OFF**.

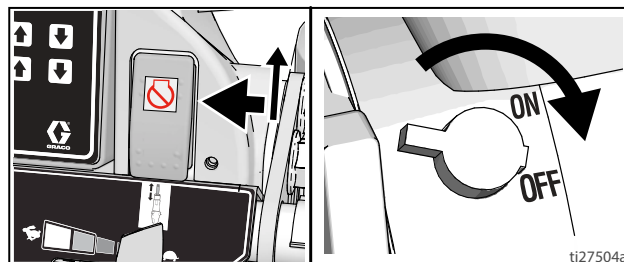

3. Στρέψτε το ρυθμιστικό πίεσης στη χαμηλότερη τιμή. Πατήστε τη σκανδάλη όλων των πιστολιών για να εκτονώσετε την πίεση.

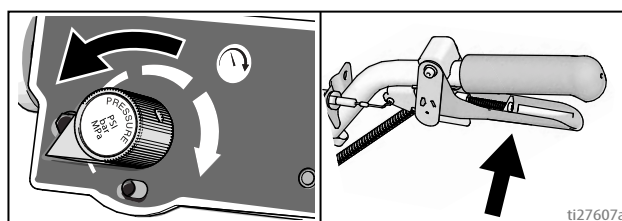

4. Ασφαλίστε όλες τις σκανδάλες. Στρέψτε τη βαλβίδα προέγχυσης προς τα κάτω.

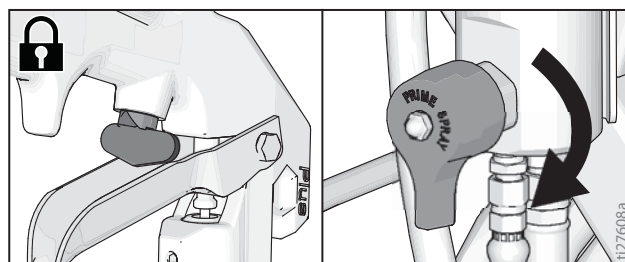

5. Εάν υποψιάζεστε ότι έχει φράξει το μπεκ ψεκασμού ή ο ελαστικός σωλήνας ή ότι δεν έχει εκτονωθεί πλήρως η πίεση:

- a. Ξεσφίξτε ΠΟΛΥ ΑΡΓΑ το περικόχλιο συγκράτησης του προφυλακτήρα του μπεκ ή το σύνδεσμο στο άκρο του εύκαμπτου σωλήνα, για να εκτονώσετε την πίεση σταδιακά.
- b. Ξεσφίξτε εντελώς το περικόχλιο ή τον σύνδεσμο.
- c. Αποφράξτε τον εύκαμπτο σωλήνα ή το μπεκ.

Ρύθμιση/Εκκίνηση

Ο εξοπλισμός παραμένει υπό πίεση μέχρι να εκτονώσετε την πίεση χειροκίνητα. Για να αποτρέψετε σοβαρό τραυματισμό από το υγρό που βρίσκεται υπό πίεση, όπως έγχυση στο δέρμα, διασκορπισμός υγρού και τραυματισμός από κινούμενα εξαρτήματα, ακολουθείτε τη Διαδικασία εκτόνωσης πίεσης όταν διακόπτετε τον ψεκασμό και πριν από τον καθαρισμό, τον έλεγχο ή τη συντήρηση του εξοπλισμού.

1. Εκτελέστε τη **Διαδικασία εκτόνωσης πίεσης**, σελίδα 11.
2. Εκτελέστε τη **Διαδικασία γείωσης (Μόνο για εύφλεκτα ρευστά έκπλυσης)**, σελίδα 11, εάν χρησιμοποιείτε εύφλεκτα υλικά.
3. Γεμίστε το περικόχλιο στεγανοποίησης του στομίου με Throat Seal Liquid (TSL) για να μειώσετε τη φθορά της στεγανοποίησης.

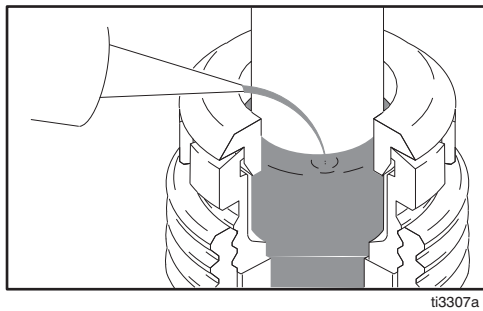

4. Ελέγξτε τη στάθμη του λαδιού στον κινητήρα. Προσθέστε λάδι SAE 10W-30 (καλοκαίρι) ή 5W-30 (χειμώνας). Ανατρέξτε στο εγχειρίδιο του κινητήρα.

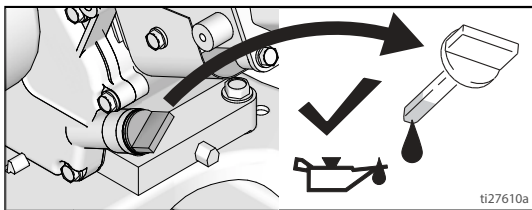

5. Γεμίστε τη δεξαμενή καυσίμου.

6. Θέστε τον διακόπτη της αντλίας στη θέση **OFF**. Σβήστε τον κινητήρα.

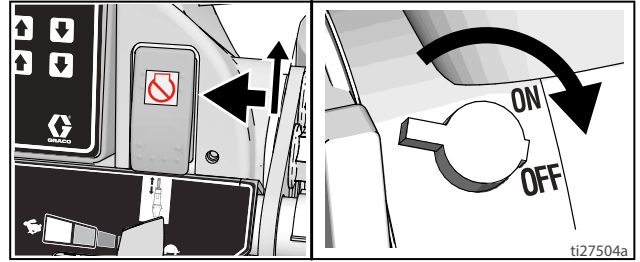

7. Εγκαταστήστε το φίλτρο σήτας εάν έχει αφαιρεθεί.

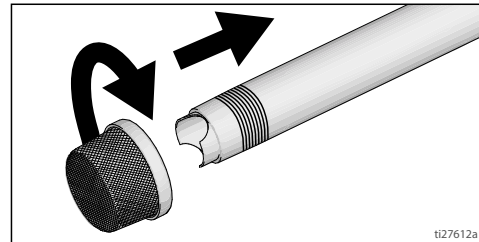

8. Στρέψτε τη βαλβίδα προέγχυσης προς τα κάτω. Στρέψτε τη διάταξη ελέγχου πίεσης αριστερόστροφα, στη χαμηλότερη τιμή.

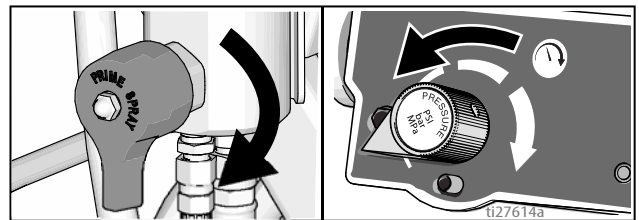

ΣΗΜΕΙΩΣΗ: Το ελάχιστο επιτρεπόμενο μέγεθος εύκαμπτου σωλήνα για τη σωστή λειτουργία του μηχανήματος ψεκασμού αντιστοιχεί σε 3/8 in. x 50 ft (15 μέτρα) για τα μοντέλα LL3900/5900.

9. Τοποθετήστε τον σωλήνα αναρρόφησης σε γειωμένο μεταλλικό δοχείο που περιέχει λίγο υγρό έκπλυσης. Συνδέστε το καλώδιο γείωσης σε φυσική γείωση. Για να ξεπλύνετε υδροδιαλυτά χρώματα χρησιμοποιήστε νερό, ενώ για την έκπλυση ελαιοχρωμάτων ή λιπαντικού αποθήκευσης χρησιμοποιήστε διαλύτες πετρελαίου.

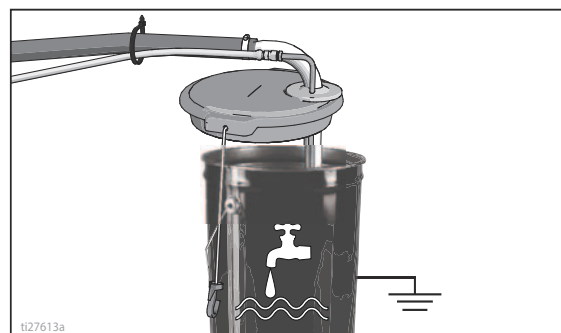

10. Βάλτε μπροστά τον κινητήρα:

a. Ανοίξτε τη βαλβίδα καυσίμου.

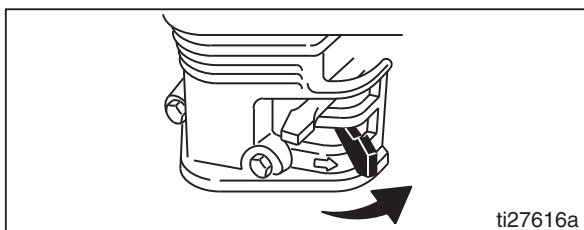

b. Κλείστε το τσοκ του αέρα.

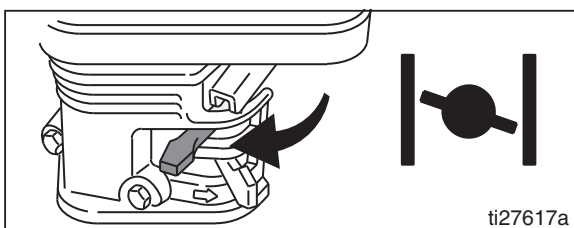

c. Ρυθμίστε το γκάτσι σε υψηλές στροφές.

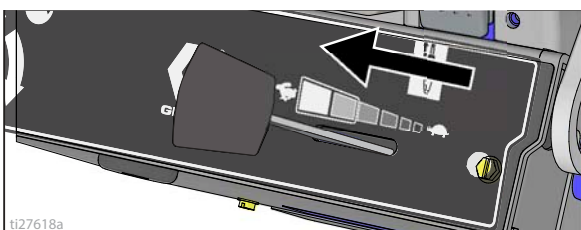

d. Θέστε τον διακόπτη του κινητήρα στο ON.

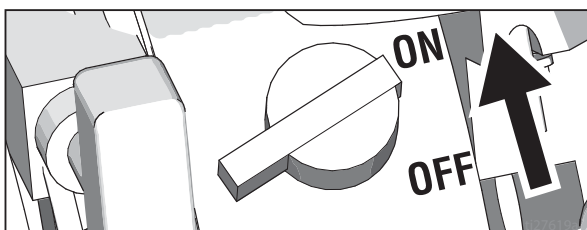

e. Τραβήξτε το σχοινί εκκίνησης.

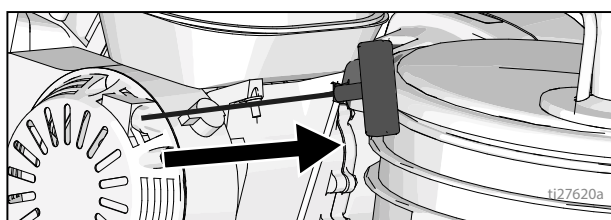

11. Αφού βάλετε μπροστά τον κινητήρα, ανοίξτε το τσοκ του αέρα.

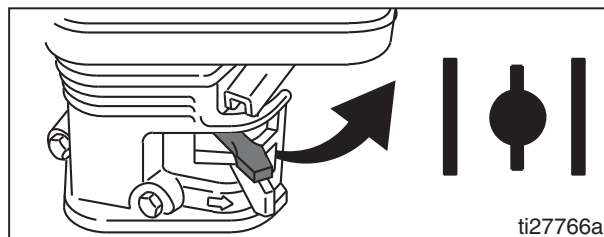

12. Ρυθμίστε το γκάτσι στην επιθυμητή θέση.

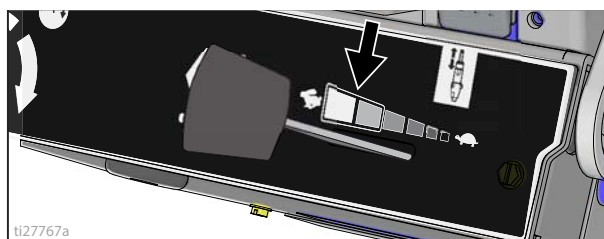

13. Η ψηφιακή οθόνη λειτουργεί αφού ο κινητήρας τεθεί σε λειτουργία.

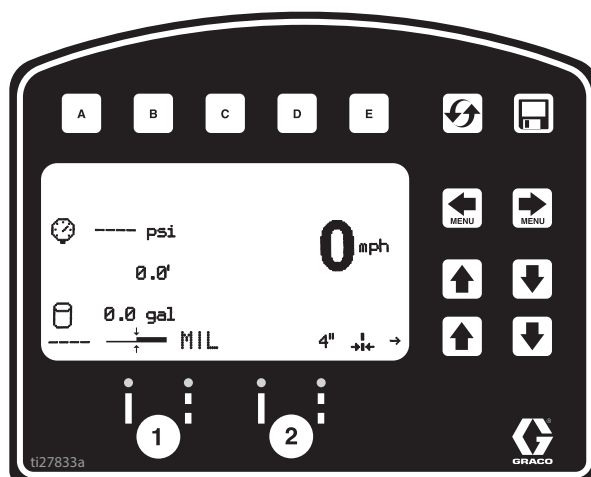

14. Θέστε τον διακόπτη της αντλίας στη θέση **ON** (η αντλία είναι πλέον ενεργή).



15. Αυξήστε την πίεση τόσο ώστε να αρχίσει να κινείται η αντλία. Αφήστε το υγρό να κυκλοφορήσει για 15 δευτερόλεπτα.

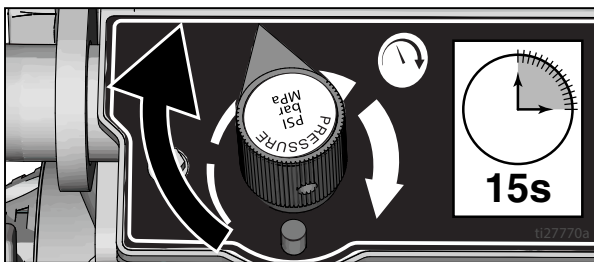

16. Μειώστε την πίεση και μετακινήστε τη βαλβίδα προέγχυσης σε οριζόντια θέση. Απασφαλίστε τη σκανδάλη του πιστολιού.

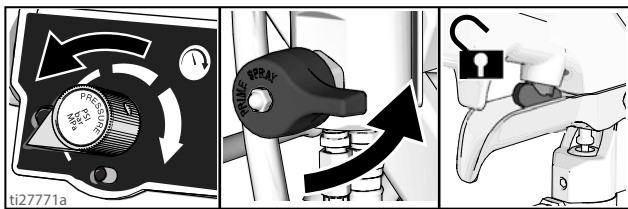

17. Ακουμπήστε σταθερά όλα τα πιστόλια στο πλάι του γεωμένου, μεταλλικού δοχείου έκπλυσης. Πατήστε τη σκανδάλη των πιστολιών και αυξήστε σταδιακά την πίεση του ρευστού μέχρι να αρχίσει να λειτουργεί ομαλά η αντλία.

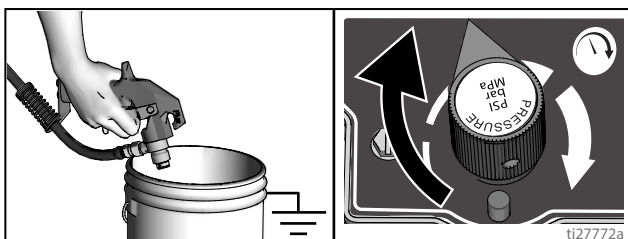

<p>Ο ψεκασμός υψηλής πίεσης μπορεί να εγχύσει τοξίνες στο σώμα και να προκαλέσει σοβαρή σωματική βλάβη. Μην επιχειρήσετε να σταματήσετε τυχόν διαρροές με το χέρι ή με κάποιο ύφασμα.</p>			

18. Ελέγξτε τις συνδέσεις για διαρροές. Σε περίπτωση διαρροής, απενεργοποιήστε αμέσως το μηχάνημα ψεκασμού. Εκτελέστε τη **Διαδικασία εκτόνωσης πίεσης**. Σφίξτε τις συνδέσεις που παρουσιάζουν διαρροή. Επαναλάβετε τη **Ρύθμιση/Εκκίνηση**, βήματα 1 - 17. Εάν δεν υπάρχουν διαρροές, συνεχίστε να πατάτε τη σκανδάλη του πιστολιού μέχρι να ξεπλυθεί καλά το σύστημα. Προχωρήστε στο βήμα 18.

19. Τοποθετήστε τον σωλήνα αναρρόφησης στα δοχεία χρώματος.

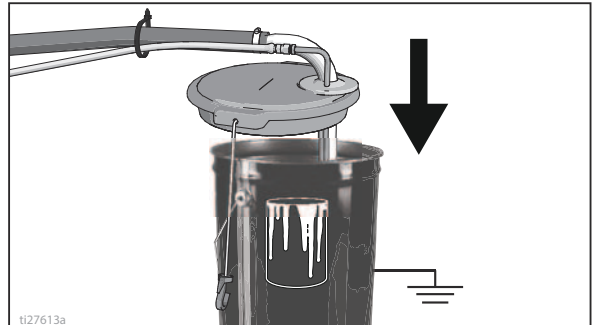

20. Πατήστε ξανά τη σκανδάλη κρατώντας τα πιστόλια σε δοχείο υγρού έκπλυσης μέχρι να εμφανιστεί το χρώμα. Συναρμολογήστε τα μπεκ και τους προφυλακτήρες.

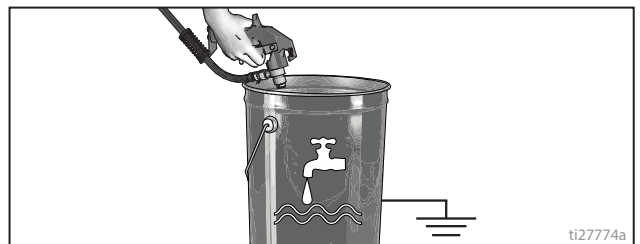

Συγκρότημα μπεκ SwitchTip και προφυλακτήρα

1. Ασφαλίστε τη σκανδάλη. Χρησιμοποιώντας το άκρο του μπεκ SwitchTip πιέστε το παρέμβυσμα OneSeal μέσα στον προφυλακτήρα του μπεκ, φροντίζοντας η καμπύλη να εφαρμόζει στην οπή του μπεκ.

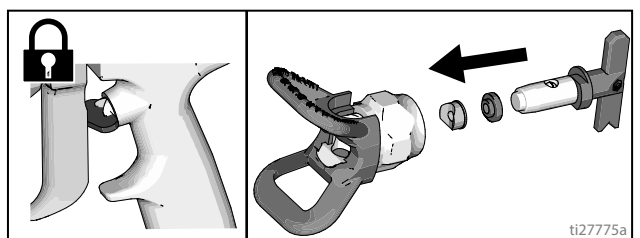

2. Τοποθετήστε το μπεκ SwitchTip στην αντίστοιχη οπή και βιδώστε σφιχτά το συγκρότημα στο πιστόλι.

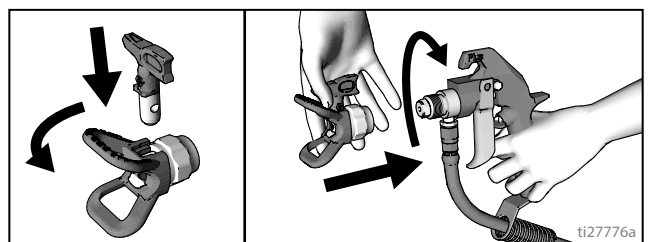

Τοποθέτηση πιστολιών

Εγκαταστήστε τα πιστόλια

1. Εφαρμόστε τα πιστόλια στις βάσεις στήριξής τους. Σφίξτε τα κλείστρα.

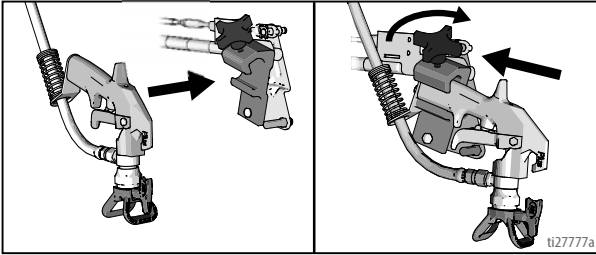

Τοποθέτηση του πιστολιού

2. Τοποθετήστε το πιστόλι: επάνω/κάτω, εμπρός/πίσω, αριστερά/δεξιά. Για παραδείγματα, ανατρέξτε στο **Διάγραμμα θέσεων πιστολιών**, σελίδα 17.

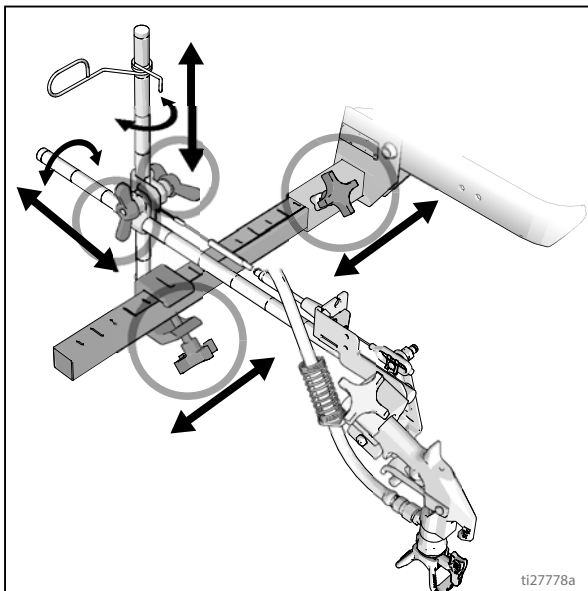

ΣΗΜΕΙΩΣΗ: Όταν πραγματοποιείτε διαγράμμιση πάνω από κράσπεδο, μπορείτε να περιστρέψετε τον σφιγκτήρα στερέωσης ώστε να δημιουργήσετε ελεύθερο χώρο.

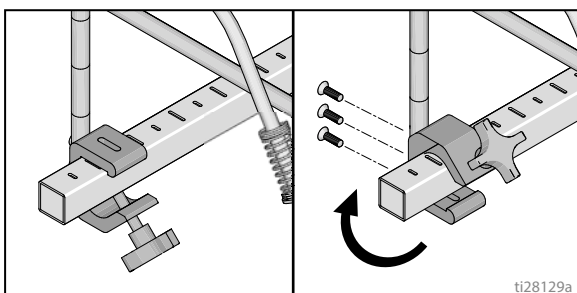

Μια άλλη λύση είναι να θέσετε το πιστόλι υπό γωνία και να περιστρέψετε τον προφυλακτήρα του μπεκ. Αυτό βελτιώνει την ορατότητα του χρήστη.

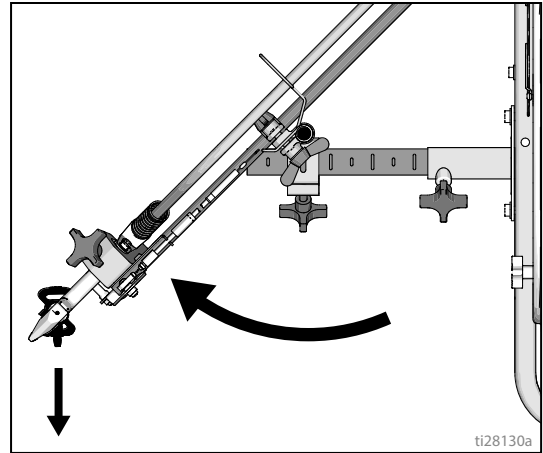

Επιλογή πιστολιών (Σειρά Standard)

3. Συνδέστε τα καλώδια του πιστολιού στις αριστερά ή δεξιά πλάκες του επιλογέα.

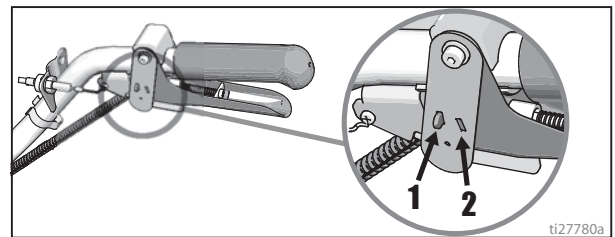

- a. Ένα πιστόλι: Αποσυνδέστε από τη σκανδάλη ενός πιστολιού την πλάκα του επιλογέα.



- b. Ταυτόχρονη χρήση των δύο πιστολιών: Θέστε τις δύο πλάκες του επιλογέα πιστολιού στην ίδια θέση.



- c. Συνεχής και διακεκομμένη δέσμη βαφής: Προσαρμόστε το πιστόλι συνεχούς γραμμής στη θέση 1 και το πιστόλι διακεκομμένης γραμμής στη θέση 2.



Επιλογή αυτόματων πιστολιών (Σειρά HP Auto Series)

1. Χρησιμοποιήστε τα κουμπιά επιλογή πιστολιού για να καθορίσετε τα ενεργά πιστόλια. Κάθε επιλογέας πιστολιού έχει 3 θέσεις: συνεχής γραμμή, απενεργοποίηση (OFF) και προγραμματισμένη δέσμη γραμμής.

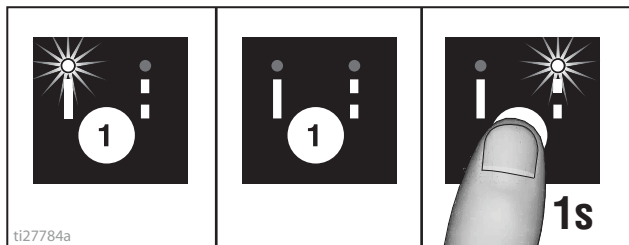

2. Χρησιμοποιήστε τη σκανδάλη πιστολιών για να ενεργοποιήσετε τα αυτόματα πιστόλια.

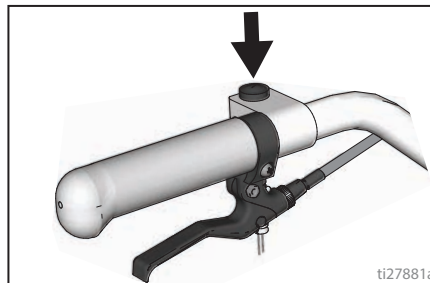

4 παραδείγματα:

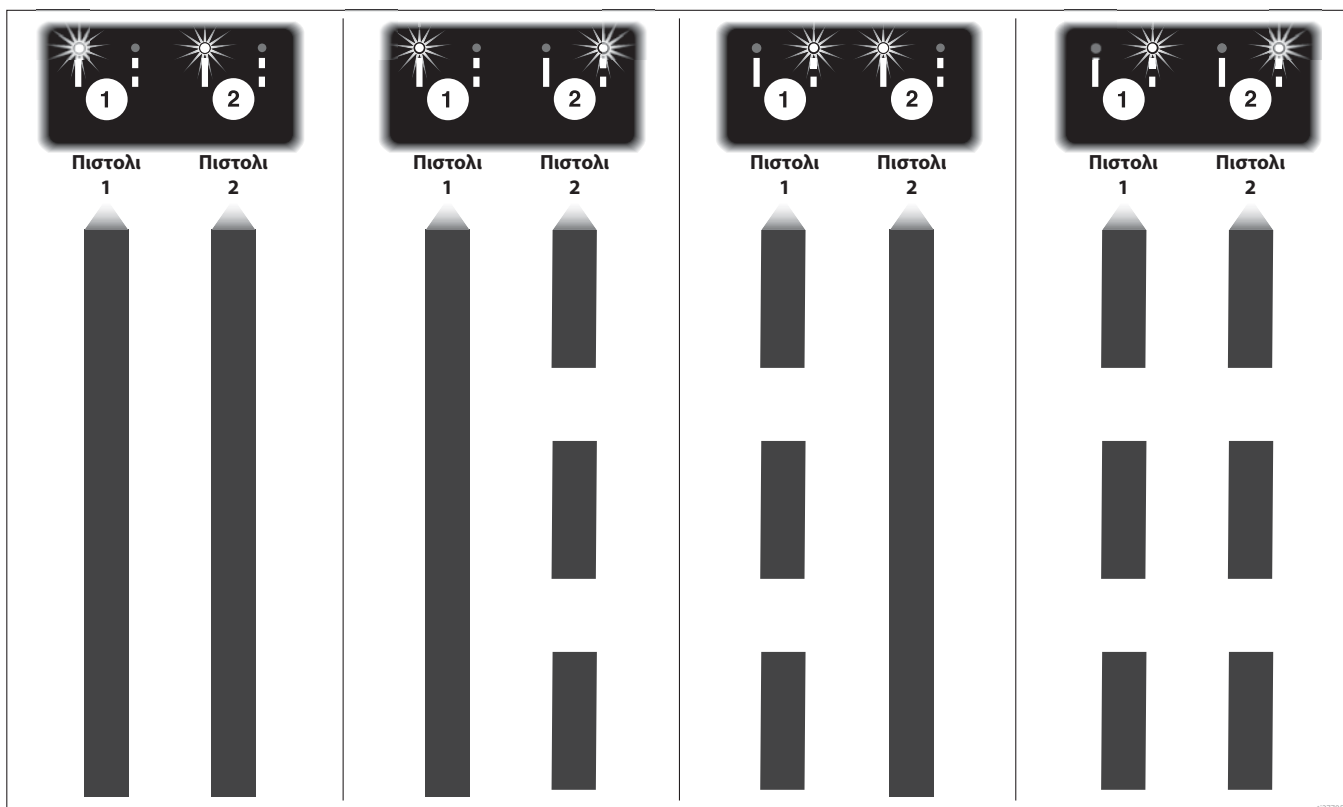

Διάγραμμα θέσεων πιστολιών

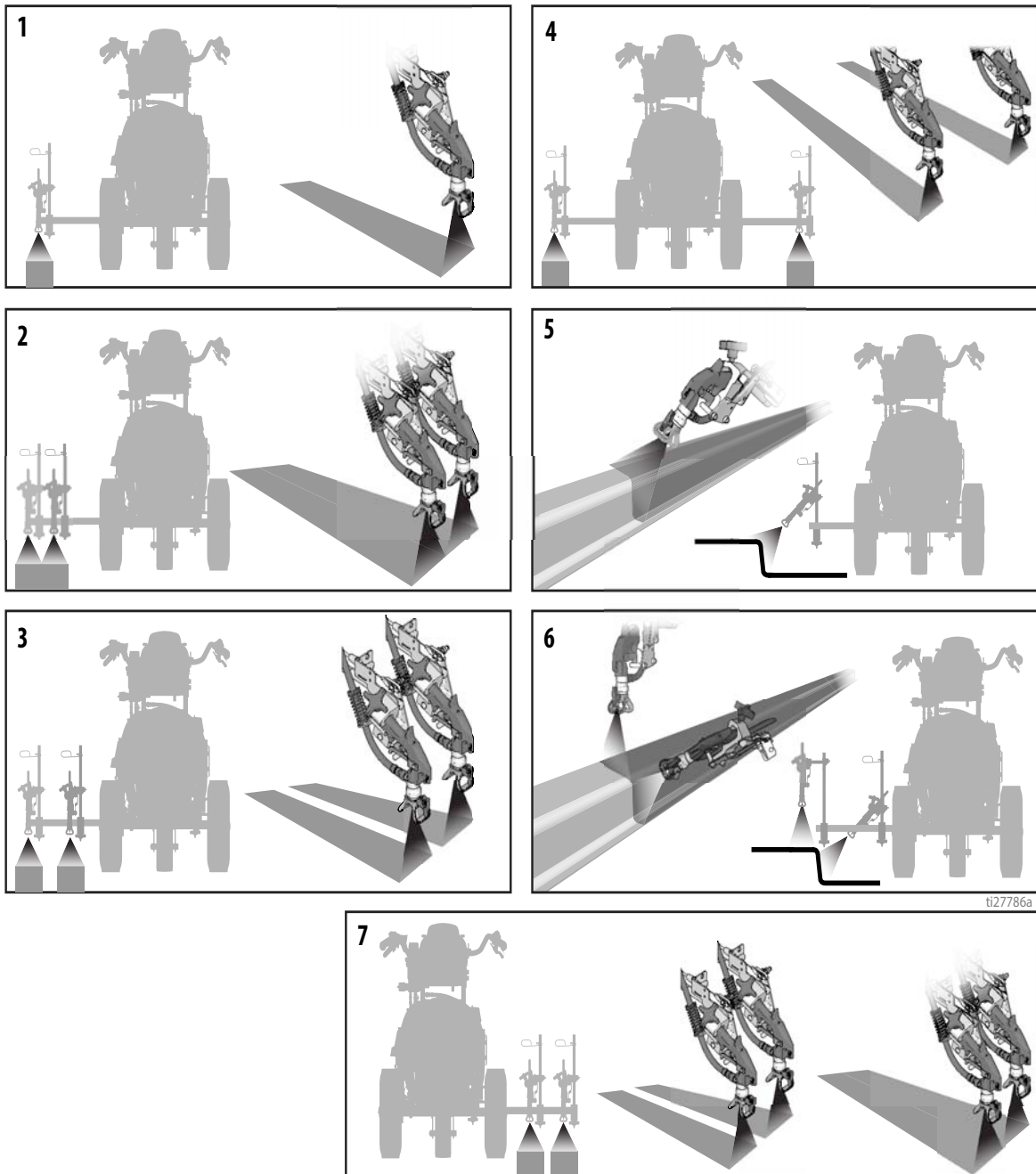

1	Μία γραμμή
2	Μία γραμμή πλάτους έως 61 cm (24 in.)
3	Δύο γραμμές
4	Μία γραμμή ή δύο γραμμές για βαφή γύρω από εμπόδια
5	Ρείθρο με ένα πιστόλι
6	Ρείθρο με δύο πιστόλια
7	Δύο γραμμές ή μία γραμμή πλάτους έως 61 cm (24 in.)

Βάσεις βραχίονα πιστολιού

Αυτή η μονάδα διαθέτει εμπρός και πίσω βάσεις για βραχίονες πιστολιού.

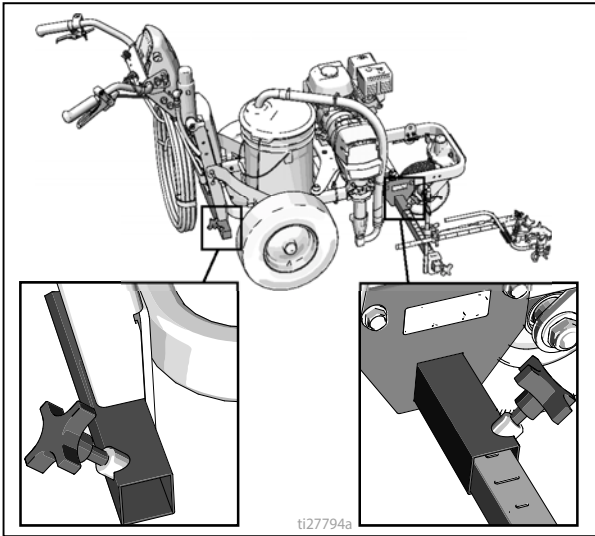

Αλλαγή θέσης πιστολιού (μπροστά και πίσω)

1. Ξεσφίξτε τον χειροτροχό του βραχίονα πιστολιού και αφαιρέστε τον από την υποδοχή στερέωσης.

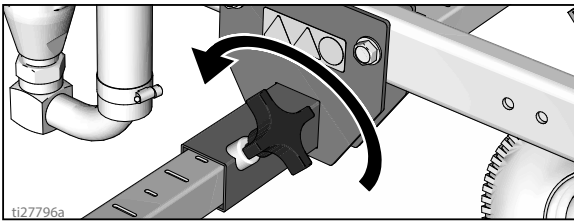

2. Σύρετε το συγκρότημα του βραχίονα πιστολιού (με το πιστόλι και τους εύκαμπτους σωλήνες) έξω από την υποδοχή στερέωσης.

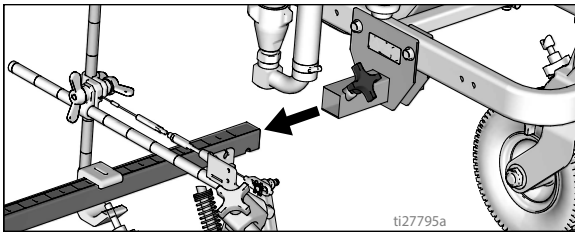

3. Σύρετε το συγκρότημα του βραχίονα πιστολιού μέσα στην κατάλληλη υποδοχή στερέωσης.

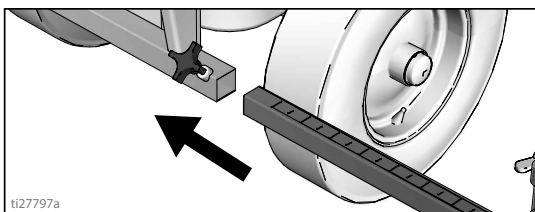

4. Σφίξτε τον χειροτροχό του βραχίονα πιστολιού μέσα στην κατάλληλη υποδοχή στερέωσης.

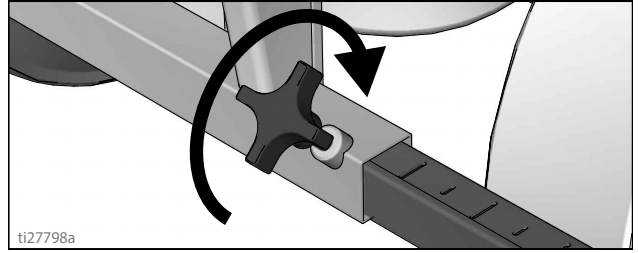

ΕΙΔΟΠΟΙΗΣΗ

Βεβαιωθείτε ότι όλοι οι εύκαμπτοι σωλήνες, οι ντίζες και τα καλώδια έχουν περάσει σωστά μέσα από τις βάσεις και ΔΕΝ τρίβονται στο ελαστικό. Η επαφή με το ελαστικό θα προκαλέσει βλάβη στους εύκαμπτους σωλήνες, τις ντίζες και τα καλώδια.

Αλλαγή θέσης πιστολιού (αριστερά και δεξιά)

Αφαίρεση

1. Ξεσφίξτε τον χειροτροχό του κάθετου βραχίονα του πιστολιού που υπάρχει στη ράβδο στερέωσης και αφαιρέστε τον βραχίονα.

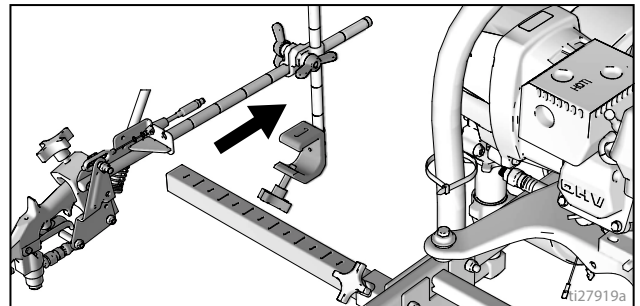
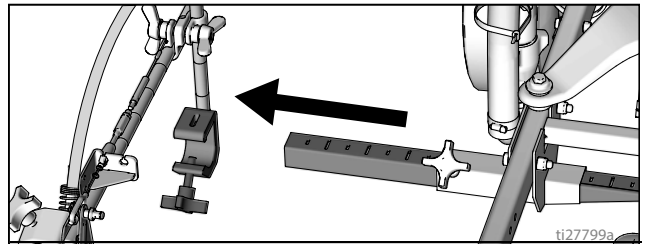

2. Εκτείνετε τη ράβδο στερέωσης στην αντίθετη πλευρά σε σχέση με το μηχάνημα.

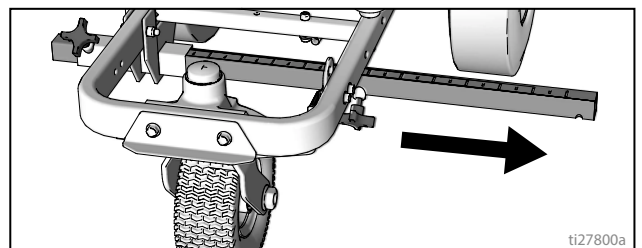

Τοποθέτηση

1. Τοποθετήστε την κάθετη διάταξη στερέωσης του πιστολιού στη ράβδο πιστολιού.

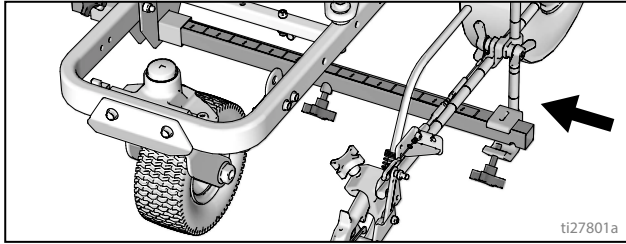

ΣΗΜΕΙΩΣΗ: Βεβαιωθείτε ότι όλοι οι εύκαμπτοι σωλήνες, οι ντίζες και τα καλώδια έχουν περάσει σωστά μέσα από τις βάσεις.

Ρύθμιση του Αισθητήρα Σκανδάλης

1. Θέστε σε λειτουργία τον κινητήρα του μηχανήματος διαγράμμισης. Πιέστε τη σκανδάλη. Το εικονίδιο ψεκασμού θα πρέπει να εμφανιστεί ταυτόχρονα με την έναρξη ψεκασμού του ρευστού.

Σειρά Standard

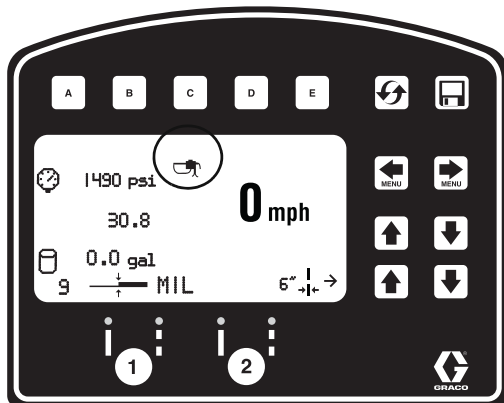

Σειρά HP Auto Series

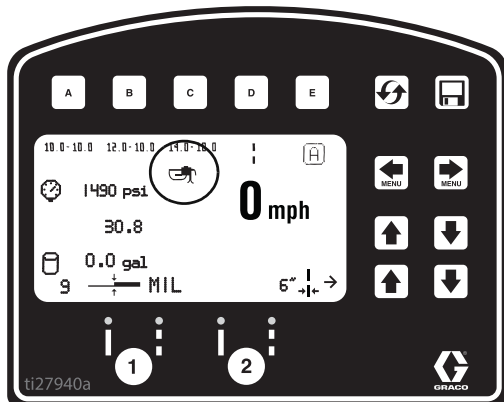

Δεν ψεκάζεται ρευστό

2. Εάν το εικονίδιο ψεκασμού εμφανίζεται προτού ξεκινήσει ο ψεκασμός ρευστού, στρέψτε τον κοχλία της χειρολαβής δεξιόστροφα.

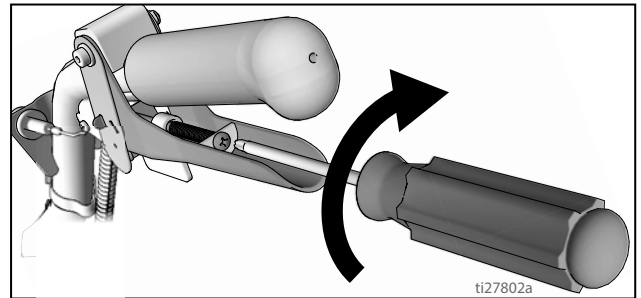

Δεν εμφανίζεται το εικονίδιο ψεκασμού

3. Εάν το ρευστό αρχίσει να ψεκάζεται προτού εμφανιστεί το εικονίδιο ψεκασμού, στρέψτε τον κοχλία της χειρολαβής αριστερόστροφα.

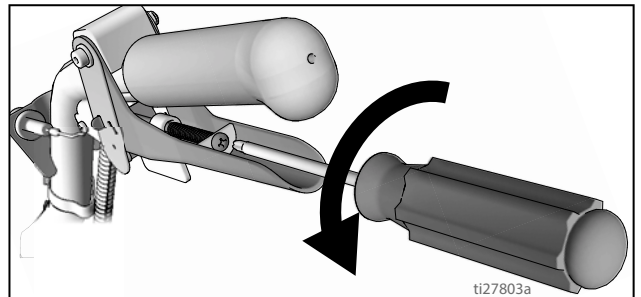

4. Συνεχίστε να προσαρμόζετε τον κοχλία της χειρολαβής έως ότου το εικονίδιο ψεκασμού και ο ψεκασμός του ρευστού συγχρονιστούν. Ενδέχεται να χρειαστεί να ρυθμίσετε τις ντίζες των πιστολιών.

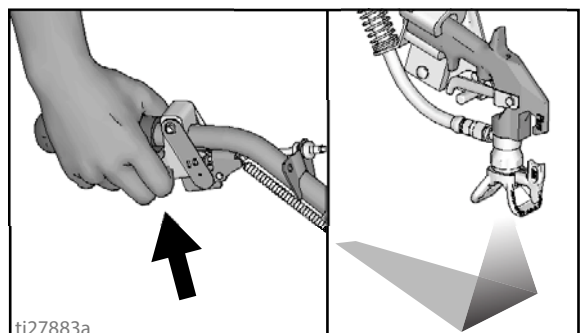

Ρύθμιση ντίζας πιστολιών

Η ρύθμιση της ντίζας των πιστολιών αυξάνει ή μειώνει το διάκενο μεταξύ του ελάσματος της σκανδάλης και της σκανδάλης. Για να ρυθμίσετε το διάκενο της σκανδάλης, ακολουθήστε τα παρακάτω βήματα.

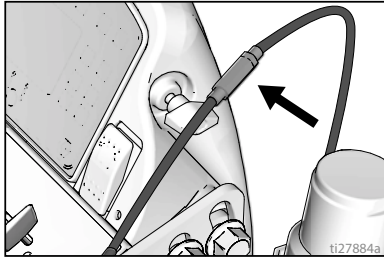

Σειρά Standard

Σειρά HP Auto Series

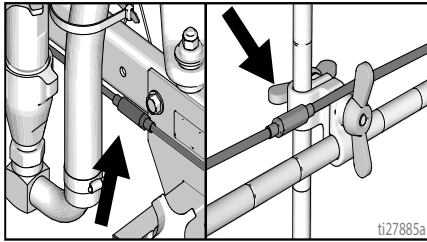

1. Ξεσφίξτε με ένα κλειδί το περικόχλιο ασφάλισης που υπάρχει στο ρυθμιστή της ντίζας.

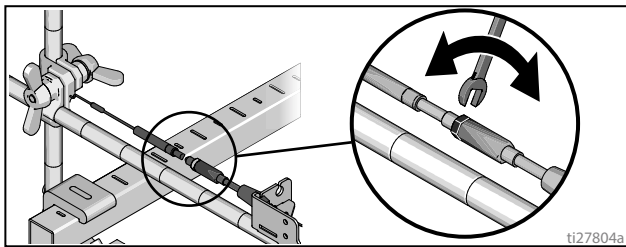

2. Ξεσφίξτε ή σφίξτε τον ρυθμιστή της ντίζας μέχρι να επιτευχθεί το επιθυμητό αποτέλεσμα. **ΣΗΜΕΙΩΣΗ:** Όσο περισσότερο σπείρωμα εμφανίζεται τόσο μικρότερο είναι το διάκενο μεταξύ ελάσματος και σκανδάλης.
3. Σφίξτε με ένα κλειδί το περικόχλιο ασφάλισης που υπάρχει στον ρυθμιστή.

Προσθήκη ντίζας πιστολιού (Σειρά HP Auto Series)

Η σειρά HP Auto Series μπορεί να εξοπλιστεί με δύο ενεργοποιητές πιστολιού. Κάθε ενεργοποιητής πιστολιού μπορεί να λειτουργήσει μία ντίζα.

1. Επιλέξτε το άκρο της ντίζας με τον ρυθμιστή.
2. Περάστε το ακάλυπτο τμήμα της ντίζας μέσα από την εγκοπή της βάσης.

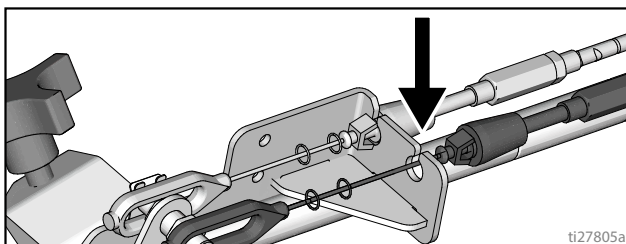

3. Τοποθετήστε τον πλαστικό σφιγκτήρα της ντίζας στην οπή της βάσης.

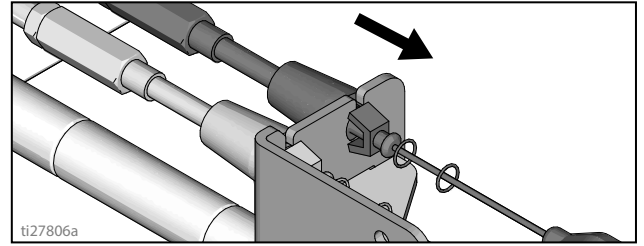

4. Περάστε το άκρο της ντίζας πάνω στον πείρο που υπάρχει στο έλασμα και τοποθετήστε το κλιπ.

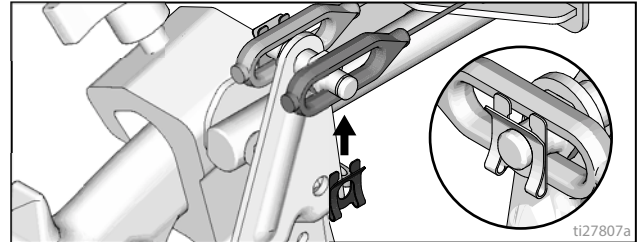

5. Περάστε την ντίζα γύρω από τη μονάδα και μέσα από τις αντίστοιχες οπές που υπάρχουν πίσω από τη βάση του εύκαμπτου σωλήνα.

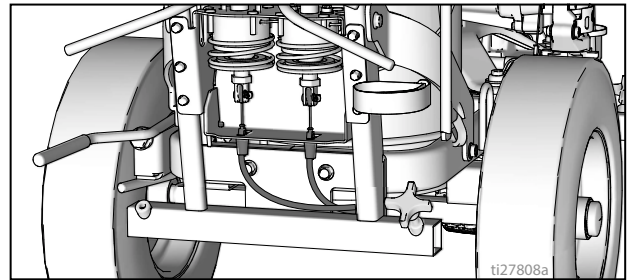

6. Περάστε τον δακτύλιο της ντίζας μέσα από την ορθογώνια οπή της βάσης και στερεώστε τον πλαστικό σφιγκτήρα ντίζας στη βάση του ενεργοποιητή. Τοποθετήστε το άκρο της ντίζας στον άξονα του ενεργοποιητή και τοποθετήστε τον πείρο.

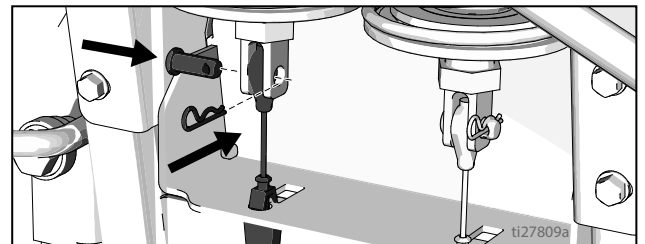

Ρύθμιση ευθείας γραμμής

Ο μπροστινός τροχός είναι ρυθμισμένος έτσι ώστε να κεντράρεται η μονάδα και ο χειριστής να μπορεί να βάφει ευθείες γραμμές. Με τον καιρό, η ευθυγράμμιση του τροχού ενδέχεται να χαθεί και να χρειάζεται νέα ρύθμισή του. Για να κεντράρετε ξανά τον μπροστινό τροχό, ακολουθήστε τα παρακάτω βήματα:

1. Ξεσφίξτε το μπουλόνι που βρίσκεται στη βάση του μπροστινού τροχού.

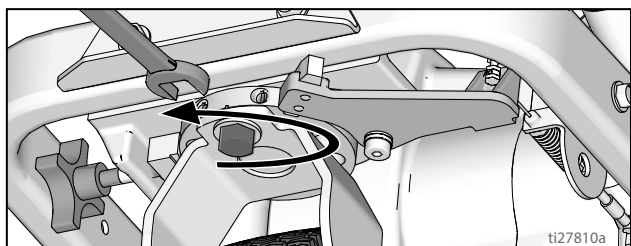

2. Εάν το μηχάνημα διαγράμμισης τείνει να κινείται προς τα δεξιά, ξεσφίξτε τον αριστερό ακέφαλο κοχλία και σφίξτε τον δεξιό ακέφαλο κοχλία για ακριβή ρύθμιση.

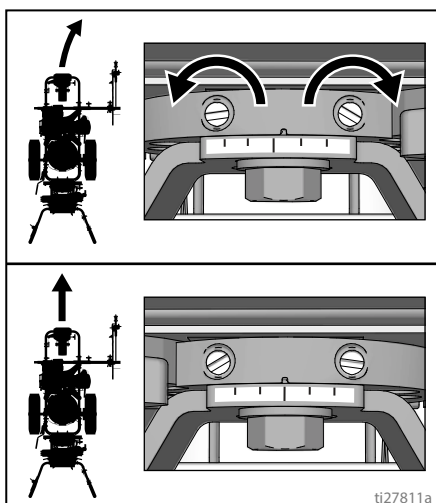

3. Εάν το μηχάνημα διαγράμμισης τείνει να κινείται προς τα αριστερά, ξεσφίξτε τον δεξιό ακέφαλο κοχλία και σφίξτε τον αριστερό ακέφαλο κοχλία.

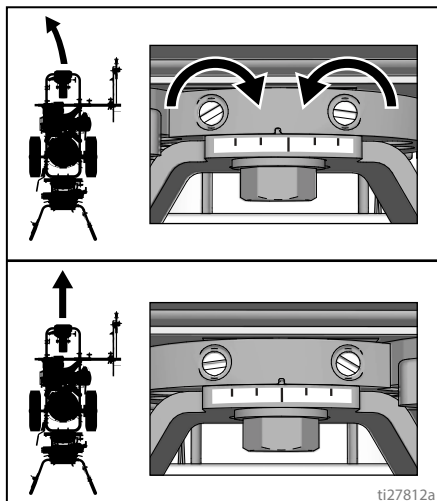

4. Κινήστε το μηχάνημα διαγράμμισης. Επαναλάβετε τα βήματα 2 και 3 μέχρι να επιτύχετε ευθεία πορεία. Σφίξτε το μπουλόνι της πλάκας ευθυγράμμισης τροχού για να «κλειδώσετε» τη νέα ρύθμιση τροχού.

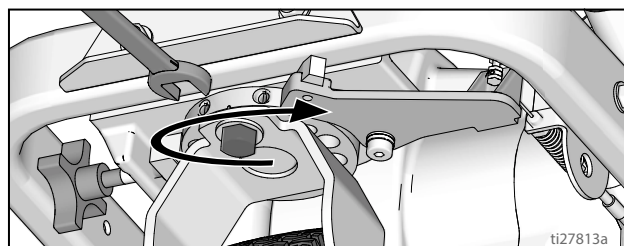

Προσαρμογή ράβδου χειρολαβής

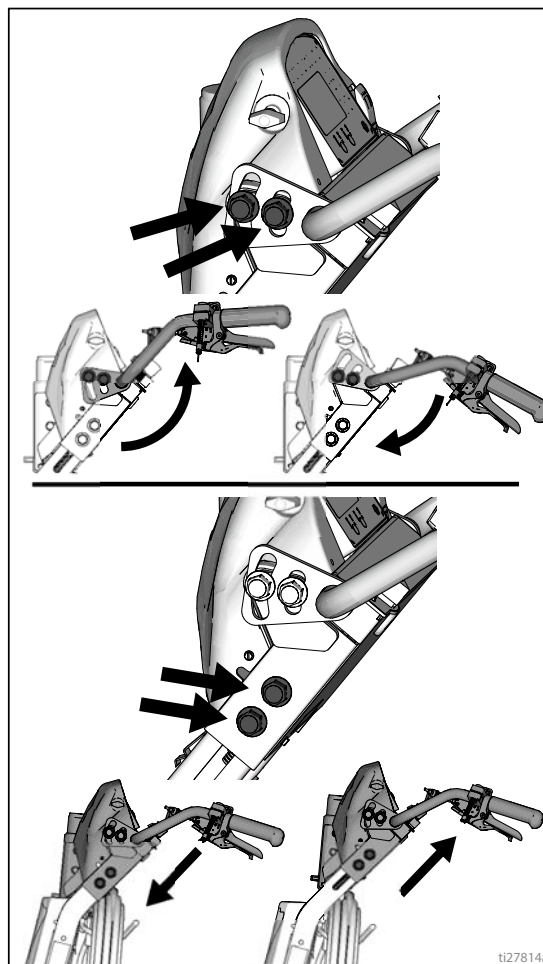

Λείζερ κουκκίδων (ανάλογα με την περίπτωση)



ΚΙΝΔΥΝΟΣ ΑΚΤΙΝΩΝ ΛΕΙΖΕΡ. Αποφεύγετε την απευθείας επαφή με τα μάτια.

1. Αφαιρέστε το κάλυμμα της μπαταρίας.

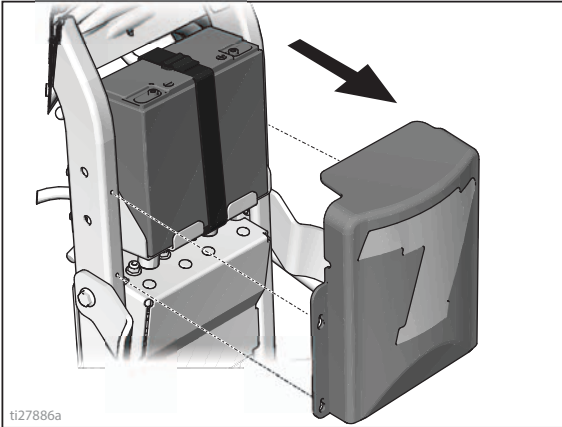

2. Συνδέστε τον διακόπτη λειτουργίας στην επιθυμητή θέση στη ράβδο χειρολαβής.

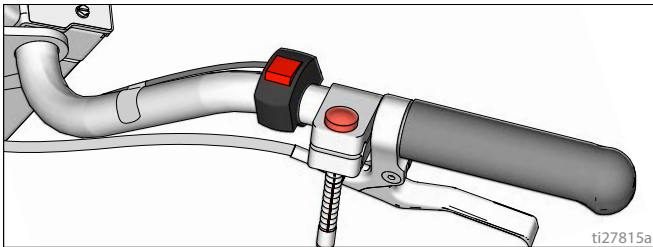

3. Συνδέστε τη μονάδα λέιζερ στην επιθυμητή θέση στον βραχίονα πιστολιού.

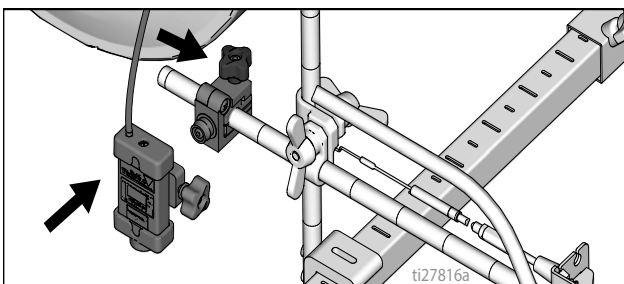

4. Περάστε τα καλώδια από τον διακόπτη στη μπαταρία και συνδέστε τα στους ακροδέκτες (+) και (-).

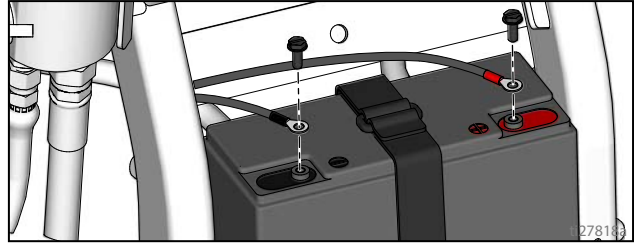

5. Συνδέστε τα καλώδια διακόπτη στην καλωδίωση.

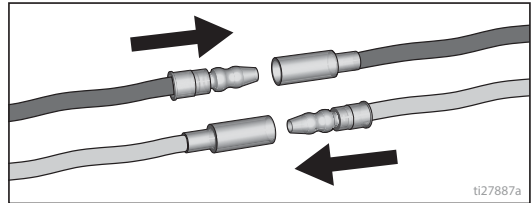

6. Επανατοποθετήστε το κάλυμμα της μπαταρίας.

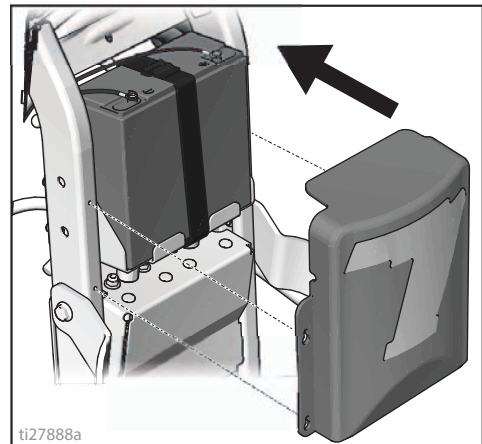

7. Ενεργοποιήστε τη μονάδα λέιζερ και τοποθετήστε την κουκκίδα κάτω από την κεφαλή του πιστολιού.

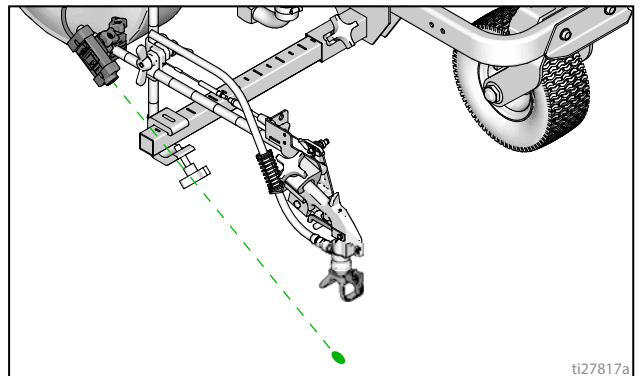

Καθαρισμός

				
<p>Ο εξοπλισμός παραμένει υπό πίεση μέχρι να εκτονώσετε την πίεση χειροκίνητα. Για να αποτρέψετε σοβαρό τραυματισμό από το ρευστό που βρίσκεται υπό πίεση, όπως έγχυση στο δέρμα, διασκορπισμός ρευστού και τραυματισμός από κινούμενα εξαρτήματα του μηχανήματος, ακολουθείτε τη Διαδικασία εκτόνωσης πίεσης όταν σταματήσετε τον ψεκασμό και πριν από τον καθαρισμό, τον έλεγχο ή τη συντήρηση του εξοπλισμού.</p>				

1. Εκτελέστε τη **Διαδικασία εκτόνωσης πίεσης**, σελίδα 11.
2. Αφαιρέστε τον προφυλακτήρα και το μπεκ SwitchTip από όλα τα πιστόλια.

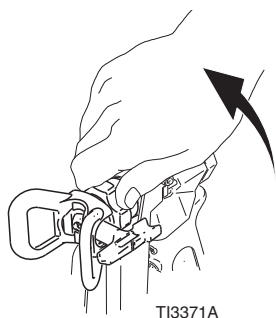

TI3371A

3. Ξεβιδώστε το καπάκι, αφαιρέστε το φίλτρο. συναρμολογήστε χωρίς το φίλτρο.

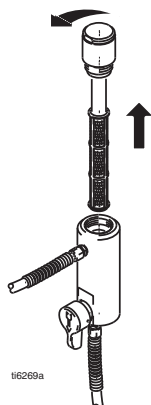

ti6269a

4. Καθαρίστε το φίλτρο, τον προφυλακτήρα και το μπεκ SwitchTip σε υγρό έκπλυσης.



T13375A

ΕΚΠΛΥΣΗ

5. Τοποθετήστε τον σωλήνα αναρρόφησης σε γειωμένο μεταλλικό δοχείο που περιέχει μικρή ποσότητα υγρού έκπλυσης. Συνδέστε το καλώδιο γείωσης σε φυσική γείωση. Εκτελέστε τα βήματα της Εκκίνησης 10 - 17 (βλ. σελίδα 13) για να ξεπλύνετε το χρώμα από το μηχάνημα ψεκασμού. Για να ξεπλύνετε υδροδιαλυτή βαφή χρησιμοποιήστε νερό, ενώ για την έκπλυση ελαιοδιαλυτής βαφής χρησιμοποιήστε διαλύτες πετρελαίου (π.χ. νέφτι).
6. Ακουμπήστε το πιστόλι στο δοχείο χρώματος και τραβήξτε τη σκανδάλη μέχρι να εμφανιστεί το νερό ή το διαλυτικό.

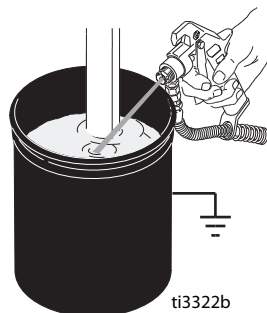

ti3322b

7. Μετακινήστε το πιστόλι στο δοχείο με τον διαλύτη ή το νερό. Ακουμπήστε το πιστόλι στο δοχείο και κρατήστε πατημένη τη σκανδάλη του μέχρι να εκπλυθεί σχολαστικά το σύστημα.
8. Γεμίστε την αντλία με Pump Armor και συναρμολογήστε ξανά το φίλτρο, τον προφυλακτήρα και το μπεκ SwitchTip.
9. Σε κάθε ψεκασμό ή αποθήκευση, γεμίζετε το περικόχλιο στεγανοποίησης στομίου με TSL για να μειώσετε τη φθορά της στεγανοποίησης.

Σειρά Standard

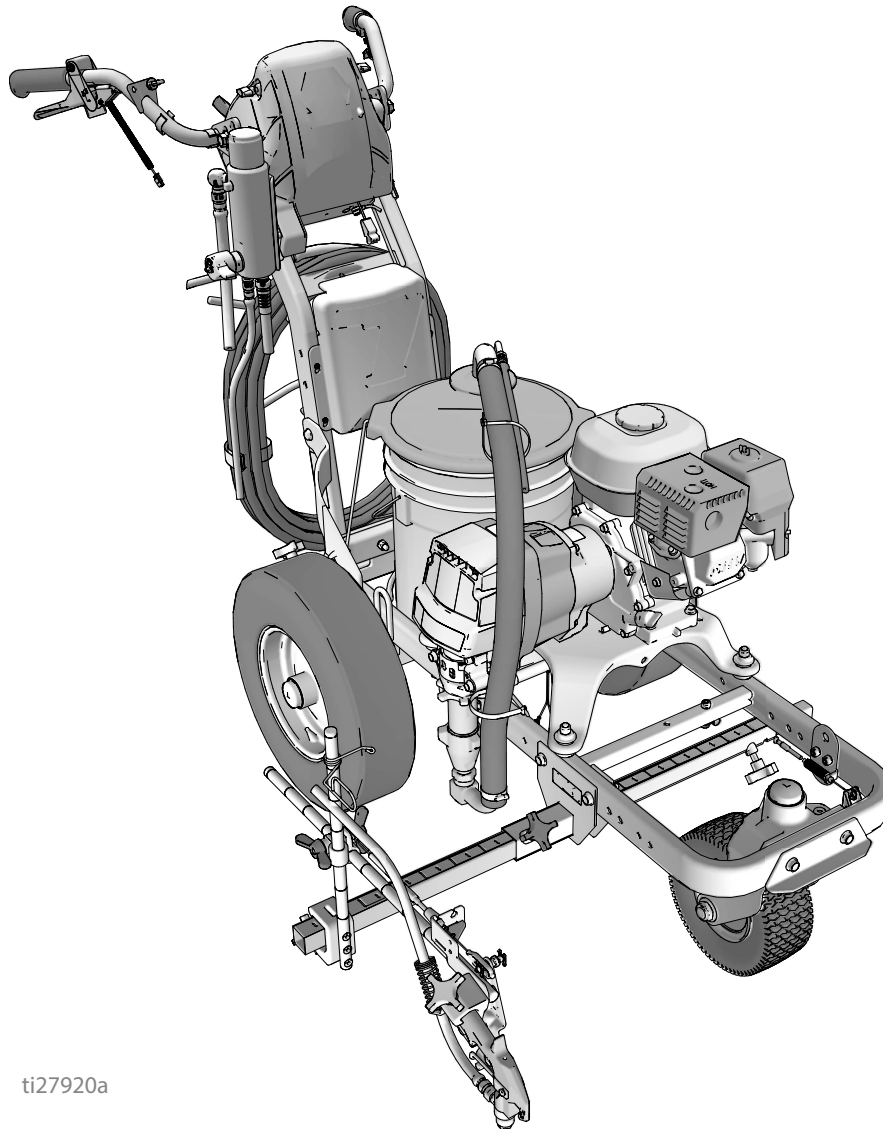

ti27920a

Οθόνη LineLazer V LiveLook

Σειρά Standard

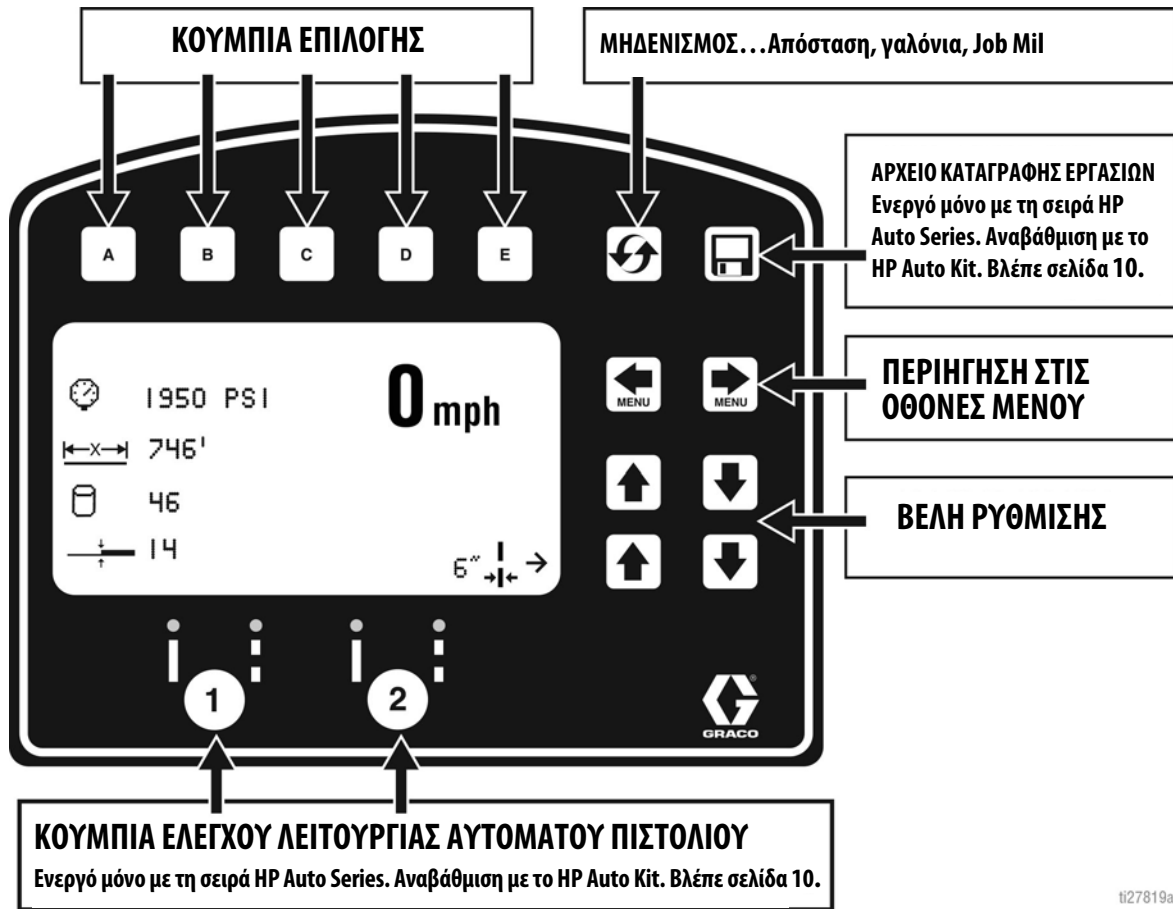

ti27819a

ΟΘΟΝΗ ΔΙΑΓΡΑΜΜΙΣΗΣ

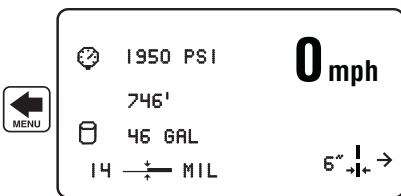

- Εμφανίζει:
 - Απόσταση ψεκασμένης γραμμής
 - Γαλόνια που έχουν αντληθεί
 - Mil εργασίας και Mil σε πραγματικό χρόνο
 - Ταχύτητα
 - Πίεση
 - Πλάτος γραμμής εισόδου

ΛΕΙΤΟΥΡΓΙΑ ΜΕΤΡΗΣΗΣ

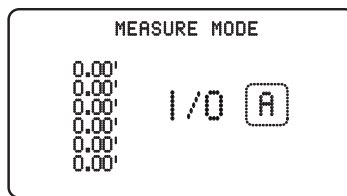

- Μπορείτε να καταγράψετε έως 6 μετρήσεις πατώντας το κουμπί **A** για να ξεκινήσει η μέτρηση και πατώντας το ξανά για να σταματήσετε τη μέτρηση.

ΡΥΘΜΙΣΕΙΣ/ΠΛΗΡΟΦΟΡΙΕΣ

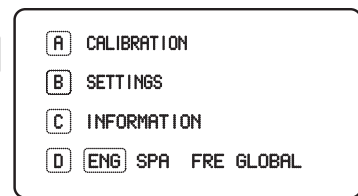

- Από αυτή την οθόνη μπορείτε να αποκτήσετε πρόσβαση στις ρυθμίσεις και τις πληροφορίες.
- Για να είναι οι υπολογισμοί της απόστασης ακριβείς, το μηχάνημα πρέπει να είναι βαθμονομημένο. Πατήστε **A** για να βαθμονομήσετε το μηχάνημα. Χρησιμοποιήστε απόσταση τουλάχιστον 7,6 μέτρων (25 feet) ή περισσότερο.

ti27820a

Αρχική ρύθμιση (Σειρά Standard)

Η αρχική ρύθμιση προετοιμάζει το μηχάνημα διαγραμμίσεων για λειτουργία, με βάση ένα πλήθος παραμέτρων που θα καθορίσει ο χρήστης. Μπορείτε να επιλέξετε τη γλώσσα και τις μονάδες μέτρησης προτού ξεκινήσετε την εργασία ή αργότερα.

Γλώσσα

Από την οθόνη Setup/Information (Ρύθμιση/Πληροφορίες) επιλέξτε τη γλώσσα πατώντας **[D]** μέχρι να επισημανθεί η επιλογή σας.



ENG = Αγγλικά
 SPA = Ισπανικά
 FRE = Γαλλικά
 DEU = Γερμανικά
 RUS = Ρωσικά
 WORLD = Σύμβολα, βλ. **Υπόμνημα συμβόλων**, σελίδα 62.

ΣΗΜΕΙΩΣΗ: Μπορείτε να αλλάξετε γλώσσα οποιαδήποτε στιγμή.

Μονάδες μέτρησης

Πατήστε **[B]** για να μεταβείτε στις ρυθμίσεις και, στη συνέχεια, ξανά **[B]** για να μεταβείτε στις μονάδες μέτρησης. Επιλέξτε τις κατάλληλες μονάδες μέτρησης.

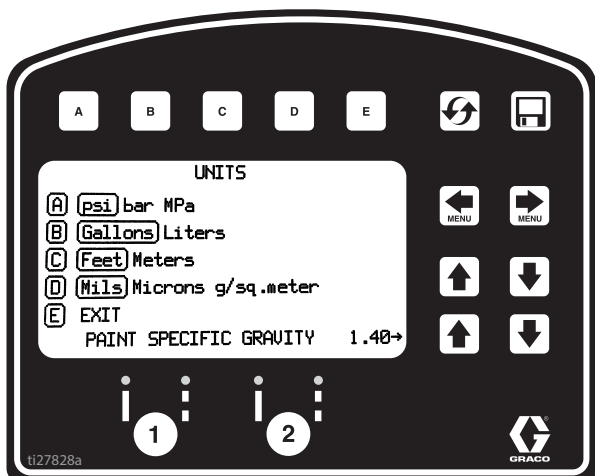

Μονάδες Η.Π.Α.

Πίεση = psi

Όγκος = γαλόνια

Απόσταση = πόδια

Πάχος γραμμής = mil

Μονάδες SI

Πίεση = bar (διατίθενται MPa)

Όγκος = λίτρα

Απόσταση = μέτρα

Πάχος γραμμής = micron (διατίθενται g/m²)

Ειδικό βάρος βαφής = Χρησιμοποιήστε τα βέλη ΕΠΑΝΩ και ΚΑΤΩ για να ορίσετε το ειδικό βάρος. Απαιτείται για τον καθορισμό του πάχους της βαφής.

ΣΗΜΕΙΩΣΗ: Μπορείτε να αλλάξετε τις μονάδες μέτρησης οποιαδήποτε στιγμή.

Βαθμονόμηση

1. Βεβαιωθείτε ότι η πίεση των πίσω ελαστικών είναι 379 ± 34 kra (55 ± 5 psi) και φουσκώστε εάν απαιτείται.
2. Εκτείνετε τη μετροταινία σε μήκος μεγαλύτερο από 8 m (26 ft.).

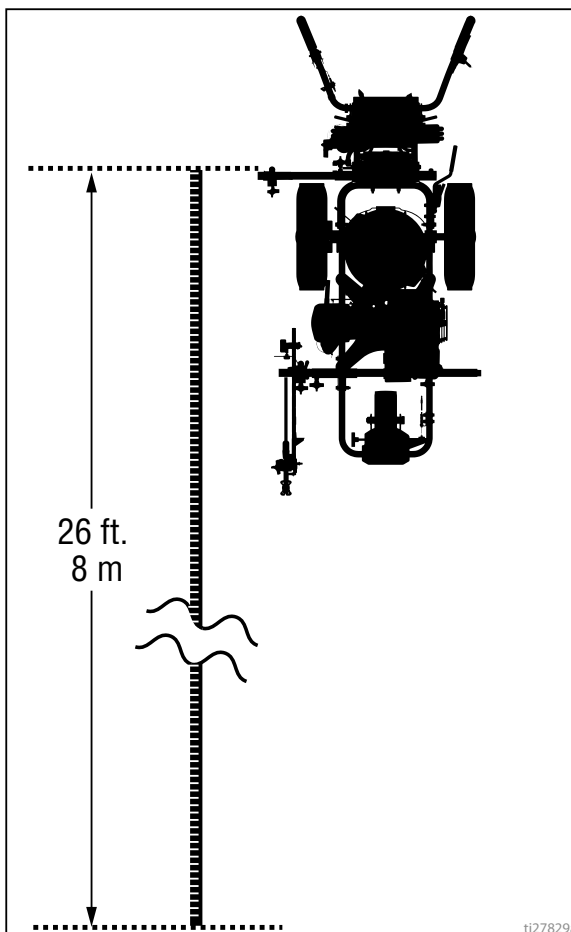

3. Πατήστε το   για να επιλέξετε το μενού «Setup/Information» (Ρύθμιση/Πληροφορίες).



4. Πατήστε το  για βαθμονόμηση. Ρυθμίστε το «TRAVEL DIST» (Απόσταση διαδρομής) στα 7,6m (25 ft.) ή περισσότερο. Οι μεγαλύτερες αποστάσεις διασφαλίζουν καλύτερη ακρίβεια, ανάλογα με τις συνθήκες.

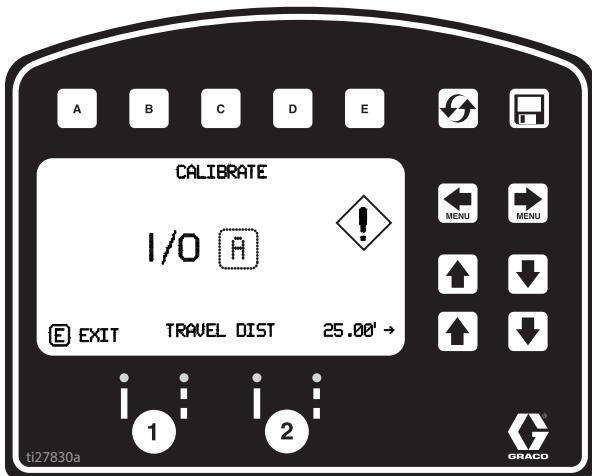

5. Ευθυγραμμίστε μέρος της μονάδας με την ένδειξη 30,5 cm (1 ft.) της μετροταινίας.

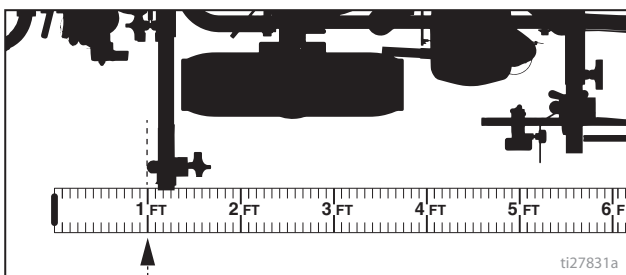

6. Πατήστε το  για να ξεκινήσει η βαθμονόμηση.

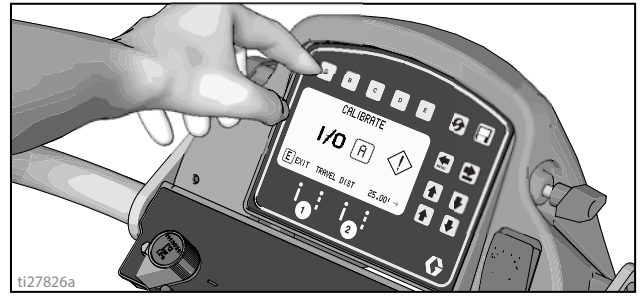

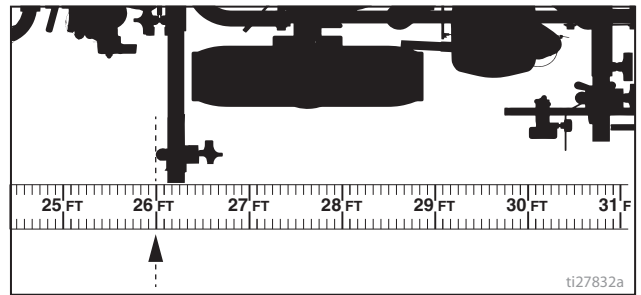

7. Μετακινήστε το μηχανήμα διαγράμμισης προς τα εμπρός. Κρατήστε τη μονάδα ευθυγραμμισμένη με τη μετροταινία.
8. Σταματήστε όταν το επιλεγμένο μέρος της μονάδας ευθυγραμμιστεί με την ένδειξη 8 μέτρων (26 ft.), ή την απόσταση στη μετροταινία (απόσταση 7,6 μέτρα/ 25 ft.).

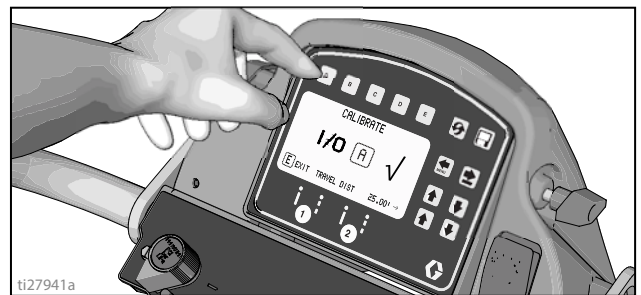

9. Πατήστε το  για να ολοκληρωθεί η βαθμονόμηση.



- Η βαθμονόμηση δεν έχει ολοκληρωθεί όταν εμφανίζεται το σύμβολο .
- Η βαθμονόμηση έχει ολοκληρωθεί όταν εμφανίζεται το σύμβολο .

10. Η βαθμονόμηση ολοκληρώθηκε.

Μεταβείτε στη **Measure Mode (Λειτουργία μέτρησης) (Σειρά Standard)**, σελίδα 29, και επαληθεύστε την ακρίβεια μετρώντας την ταινία.

Striping Mode (Λειτουργία διαγράμμισης) (Σειρά Standard)

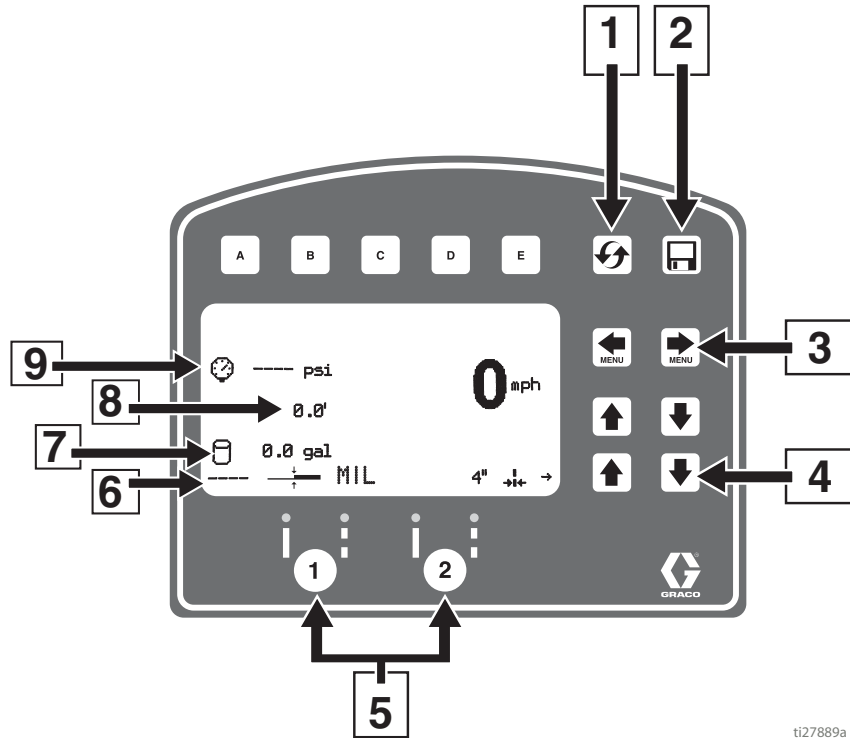

ti27889a

Αρ. αναφ.	Περιγραφή
1	Μηδενίζει την απόσταση, τα γαλιόνια, τα mil
*2	Αρχείο καταγραφής εργασιών
3	Μετακίνηση στις οθόνες των μενού
4	Κουμπιά ρύθμισης πλάτους γραμμής
*5	Κουμπιά αυτόματων πιστολιών
6	Πάχος σε MIL. Κατά τον ψεκασμό αναγράφεται η τιμή «Instant MIL avg» (Στιγμιαίος μέσος όρος MIL). Σε στάση αναγράφεται η τιμή «Μέσος όρος εργασίας σε MIL».
7	Σύνολο ψεκασθέντων γαλιονιών
8	Συνολικό μήκος ψεκασμένων γραμμών.
9	Πίεση

* Ανενεργό στη σειρά Standard. Αναβάθμιση στη σειρά HP Auto Series με P/N 17V683.

Χειρισμοί στη λειτουργία Διαγράμμισης

1. Βεβαιωθείτε ότι ο κινητήρας είναι σε λειτουργία.
2. Θέστε τον διακόπτη της αντλίας στη θέση ON.



ti27769a

3. Τραβήξτε τη σκανδάλη για να ψεκάσετε.

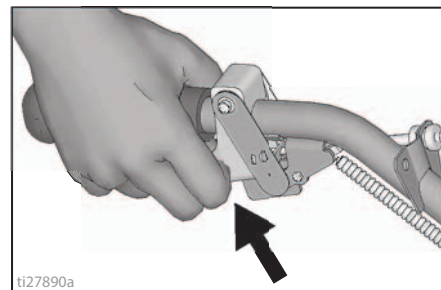

ti27890a

Measure Mode (Λειτουργία μέτρησης) (Σειρά Standard)

Η λειτουργία Μέτρησης αντικαθιστά τη χρήση μετροταινίας για τη μέτρηση αποστάσεων, κατά τη χάραξη της περιοχής που θα διαγραμμιστεί.

1. Χρησιμοποιήστε το   για να επιλέξετε τη Measure Mode (Λειτουργία Μέτρησης).

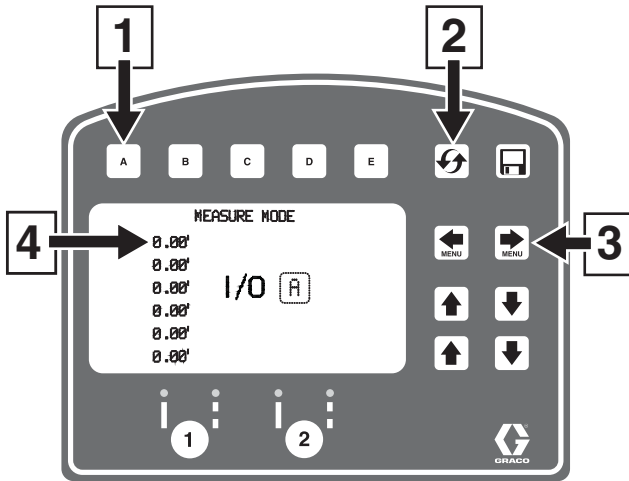

ti27834a

2. Πατήστε και ελευθερώστε . Μετακινήστε το μηχάνημα διαγραμμίσεων προς τα εμπρός ή προς τα πίσω. (Προς τα πίσω είναι η αρνητική τιμή απόστασης.)

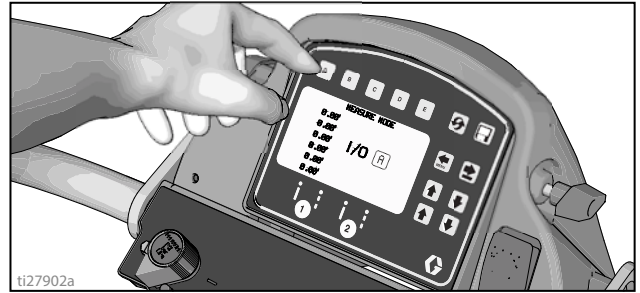

ti27902a

3. Πατήστε και ελευθερώστε το  για να τερματίσετε το μετρηθέν μήκος. Προβάλλονται έως και έξι μετρήσεις μήκους.

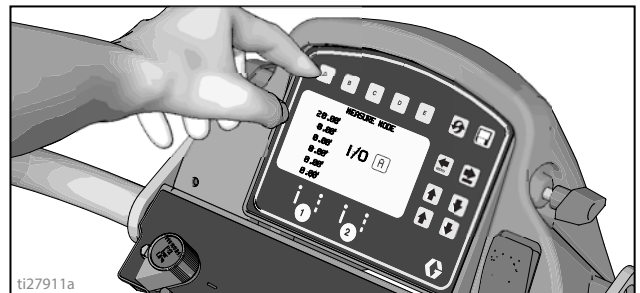

ti27911a

Αρ. αναφ.	Περιγραφή
1	Πατήστε για να ξεκινήσει η μέτρηση και πατήστε για να σταματήσει η μέτρηση
2	Κρατήστε πατημένο για να μηδενίσετε τις τιμές
3	Μετακίνηση στις οθόνες των βασικών μενού
4	Τελευταία μέτρηση

Ρύθμιση/Πληροφορίες

Χρησιμοποιήστε το   για να επιλέξετε Setup/Information (Ρύθμιση/Πληροφορίες).



Πατήστε το  για να επιλέξετε Language (Γλώσσα).
Βλέπε **Γλώσσα**, σελίδα 26.

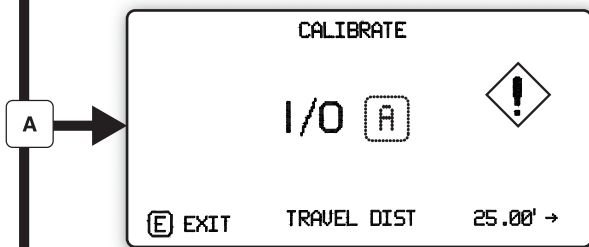

Βλέπε **Βαθμονόμηση**, σελίδα 26.

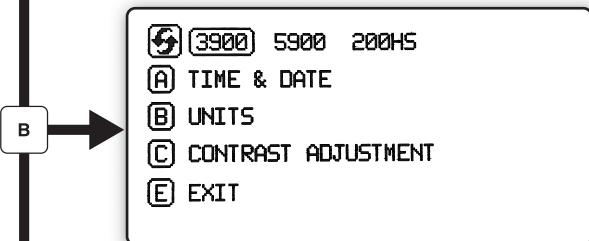

Βλέπε **Ρυθμίσεις**, σελίδα 31.

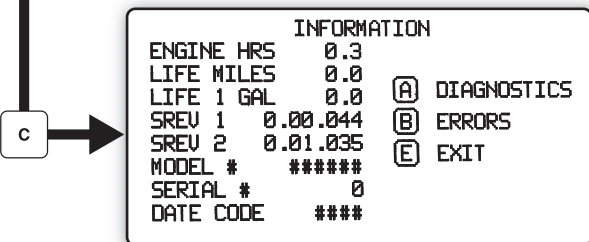

Βλέπε **Πληροφορίες**, σελίδα 32.

ti27835a

Ρυθμίσεις

Χρησιμοποιήστε το   για να επιλέξετε

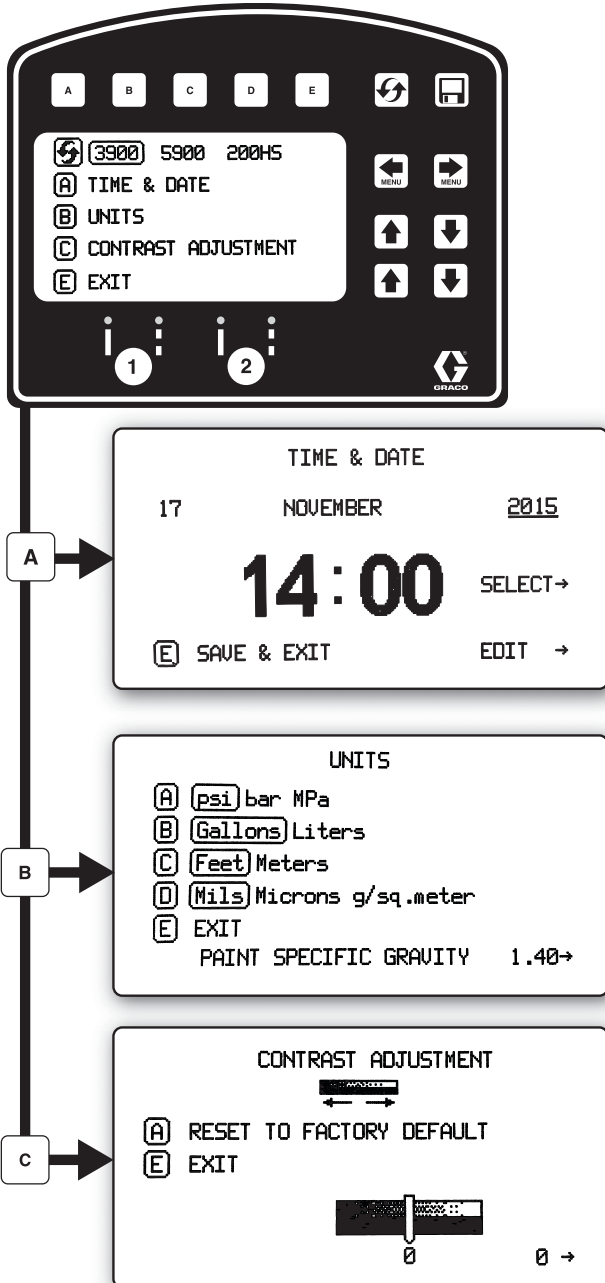

Setup/Information (Ρύθμιση/Πληροφορίες). Πατήστε το  για να ανοίξετε το μενού Settings (Ρυθμίσεις).



 Επιλέγει τον τύπο μηχανήματος. Είναι απαραίτητο για την ακριβή μέτρηση των γαλονιών.

Χρησιμοποιήστε τα   για να ρυθμίσετε την ώρα και την ημερομηνία.

Ρυθμίστε τις μονάδες μέτρησης με τα    .

Χρησιμοποιήστε το   για να ρυθμίσετε την αντίθεση οθόνης στην επιθυμητή τιμή.

t127839a

Πληροφορίες

Χρησιμοποιήστε το για να επιλέξετε

Setup/Information (Ρύθμιση/Πληροφορίες). Πατήστε το **C** για να ανοίξετε το μενού Information (Πληροφορίες).

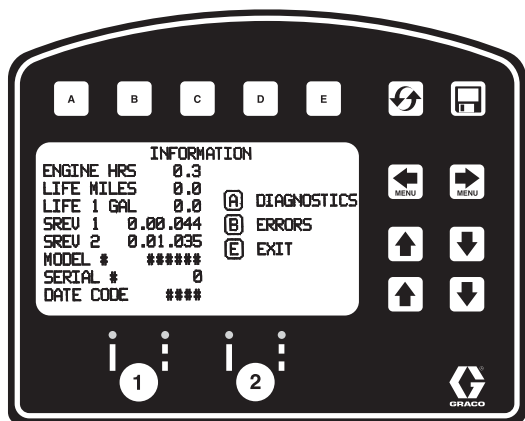

Εμφανίζει και καταγράφει τα στοιχεία λειτουργίας και τις πληροφορίες για το μηχάνημα διαγράμμισης.

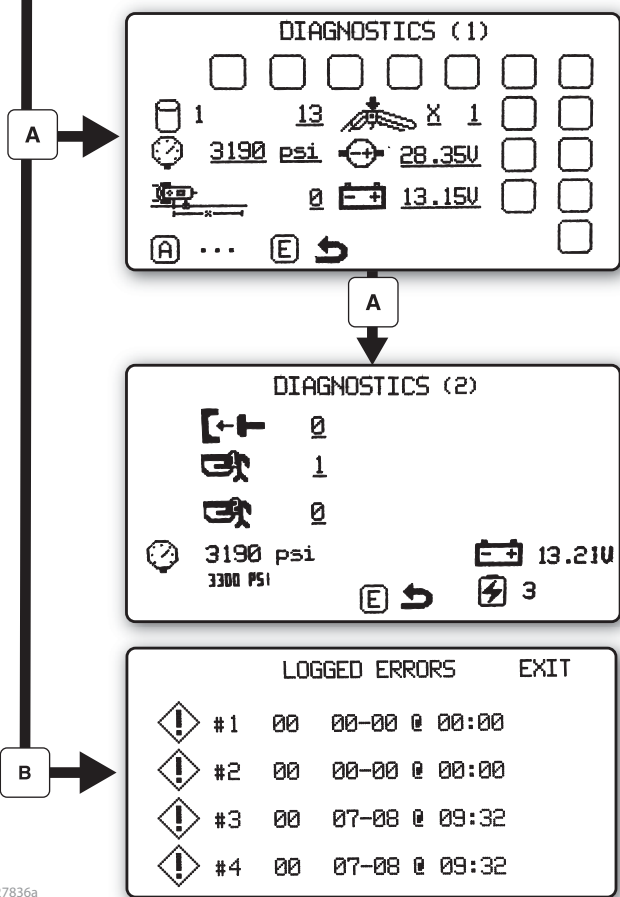

Προβολή και έλεγχος της λειτουργικότητας εξαρτημάτων.

- Μετρητής διαδρομών εμβόλου
- Μορφοτροπέας πίεσης
- Αισθητήρας απόστασης
- Κουμπιά πινακίδας αφής
- Τάση κινητήρα
- Τάση μπαταρίας

Καταγράφει τους τελευταίους τέσσερις κωδικούς σφάλματος που εμφανίστηκαν.

- Περιγραφή κωδικού
- 02 = Υπερβολική πίεση
- 03 = Δεν εντοπίστηκε ο μορφοτροπέας

Επαναφορά κωδικών σφάλματος

ti27836a

Σειρά HP Auto Series

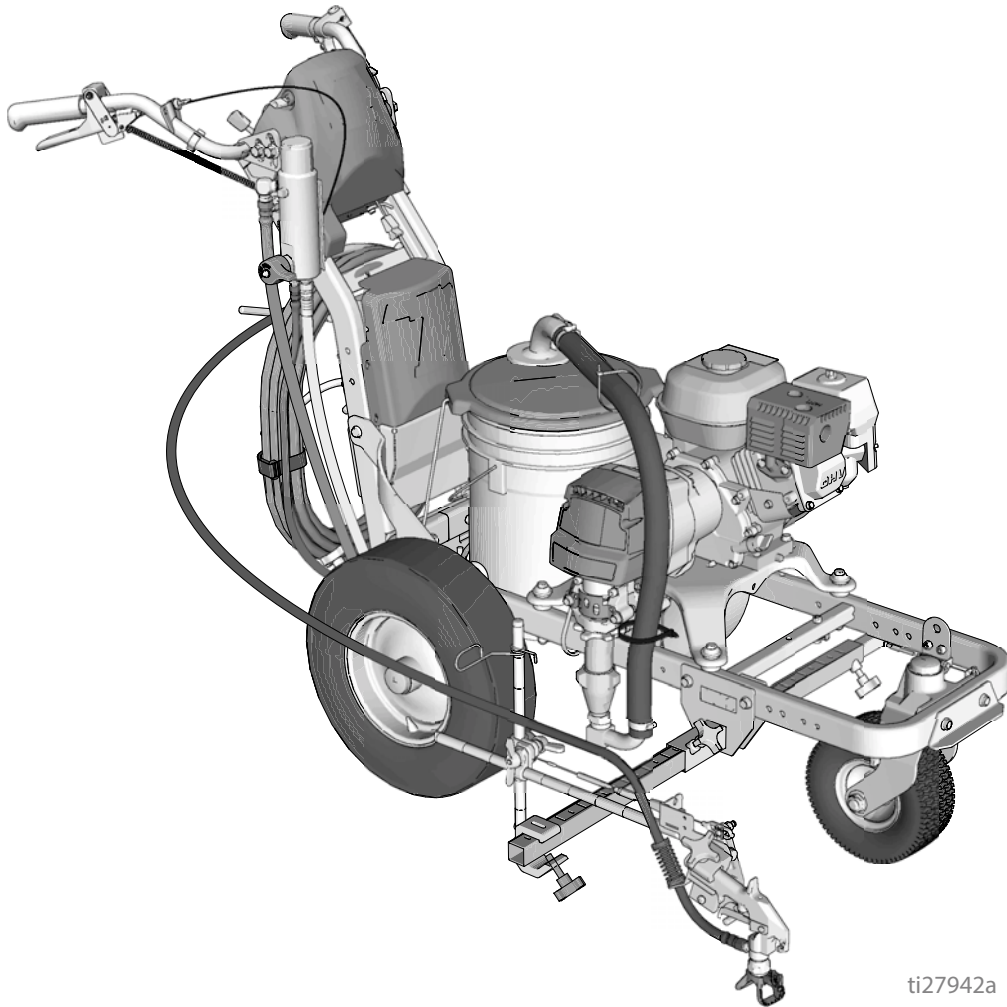

ti27942a

Οθόνη LineLazer V LiveLook

HP Auto Series

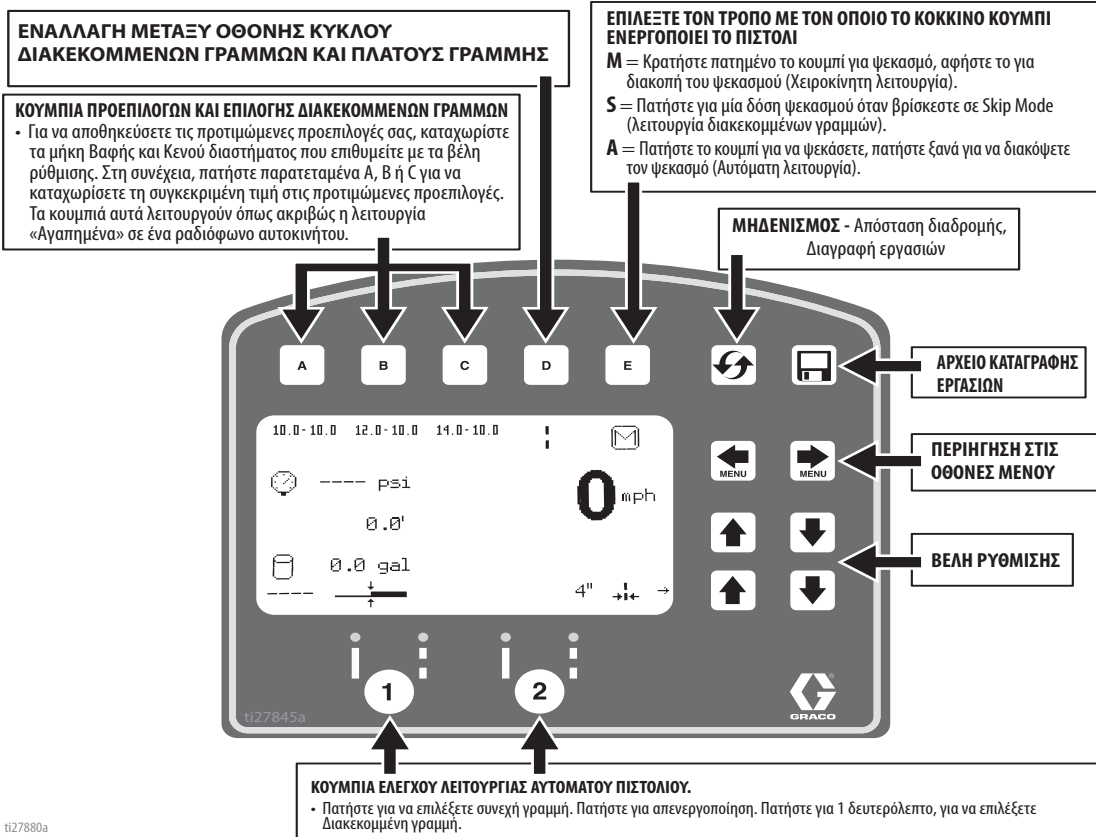

ΟΘΟΝΗ ΔΙΑΓΡΑΜΜΙΣΗΣ

- **Κύρια οθόνη διαγράμμισης.** Πρέπει να βρίσκεστε σε αυτή τη λειτουργία για να μπορείτε να ενεργοποιήσετε ηλεκτρονικά τα πιστόλια.
- Από αυτή την οθόνη μπορείτε να επιλέξετε αυτόματους κύκλους διακεκομμένων γραμμών. Επιλέξτε διακεκομμένη γραμμή στο πιστόλι που επιθυμείτε για πυροδότηση. Καταχωρίστε την απόσταση Βαφής και Κενού διαστήματος που επιθυμείτε και ξεκινήστε να ψεκάζετε.
- Πατήστε το κουμπί E για να επιλέξετε τον τρόπο με τον οποίο το κόκκινο κουμπί ενεργοποιεί τα πιστόλια.

M = Κρατήστε πατημένο για να ψεκάσετε, αφήστε το για διακοπή του ψεκασμού.
S = Πατήστε για μία δόση ψεκασμού όταν βρισκόσθε σε Skip mode (λειτουργία διακεκομμένων γραμμών).
A = Πατήστε για έναρξη, πατήστε ξανά για διακοπή.

ΛΕΙΤΟΥΡΓΙΑ ΜΕΤΡΗΣΗΣ

- **Λειτουργία μέτρησης.** Μπορείτε να καταγράψετε έως 6 μετρήσεις πατώντας το κόκκινο κουμπί για να ξεκινήσει η μέτρηση και πατώντας το ξανά για να σταματήσετε τη μέτρηση.
- Εάν έχετε επιλέξει Λειτουργία αυτόματου πιστολιού (βλ. παρακάτω) και κρατάτε πατημένο το κόκκινο κουμπί, κάθε 12 δευτερόλεπτα θα ψεκάζεται μια κουκκίδα, μέχρι να αφήσετε το κόκκινο κουμπί.

ΛΕΙΤΟΥΡΓΙΑ ΧΑΡΑΞΗΣ

- **Λειτουργία Χάραξης.** Ψεκάζετε μια κουκκίδα στην επιλεγμένη απόσταση για να δημιουργήσετε έναν χώρο στάθμευσης.
- Καταχωρίστε το πλάτος της θέσης στάθμευσης, ενεργοποιήστε ένα αυτόματο πιστόλι, πατήστε το κόκκινο κουμπί, και κινήστε το μηχάνημα. Για να σταματήσετε τον ψεκασμό κουκκίδων, πατήστε ξανά το κόκκινο κουμπί. Μπορείτε να αποθηκεύσετε τις προτιμώμενες προεπιλογές όπως ακριβώς και στην κύρια οθόνη.

A STALL CALCULATOR
βλέπε σελίδα 40

B ANGLE CALCULATOR
βλέπε σελίδα 41

ΡΥΘΜΙΣΕΙΣ/ΠΛΗΡΟΦΟΡΙΕΣ

- Από αυτή την οθόνη μπορείτε να αποκτήσετε πρόσβαση στις ρυθμίσεις και τις πληροφορίες.
- Για να είναι οι υπολογισμοί της απόστασης ακριβείς, το μηχάνημα πρέπει να είναι βαθμονομημένο. Πατήστε R για να βαθμονομήσετε το μηχάνημα. Χρησιμοποιήστε απόσταση τουλάχιστον 7,6 μέτρων (25 feet) ή περισσότερο.

Αρχική ρύθμιση (Σειρά HP Auto Series)

Η αρχική ρύθμιση προετοιμάζει το μηχάνημα διαγραμμίσεων για λειτουργία, με βάση ένα πλήθος παραμέτρων που θα καθορίσει ο χρήστης. Μπορείτε να επιλέξετε τη γλώσσα και τις μονάδες μέτρησης προτού ξεκινήσετε την εργασία ή αργότερα.

Γλώσσα

Από την οθόνη Setup/Information (Ρύθμιση/Πληροφορίες) επιλέξτε τη γλώσσα πατώντας **D** μέχρι να επισημανθεί η επιλογή σας.



ENG = Αγγλικά
 SPA = Ισπανικά
 FRE = Γαλλικά
 DEU = Γερμανικά
 RUS = Ρωσικά
 WORLD = Σύμβολα, βλ. Υπόμνημα συμβόλων, σελίδα 62.

ΣΗΜΕΙΩΣΗ: Μπορείτε να αλλάξετε γλώσσα οποιαδήποτε στιγμή.

Μονάδες μέτρησης

Πατήστε **B** για να μεταβείτε στις ρυθμίσεις και, στη συνέχεια, ξανά **B** για να μεταβείτε στις μονάδες μέτρησης. Επιλέξτε τις κατάλληλες μονάδες μέτρησης.

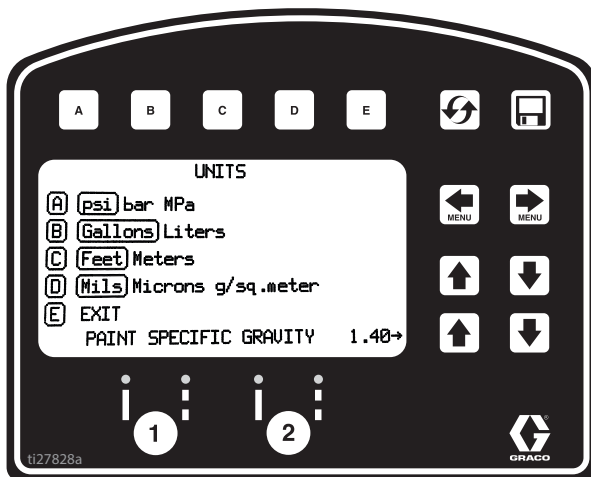

Μονάδες Η.Π.Α.

Πίεση = psi

Όγκος = γαλόνια

Απόσταση = πόδια

Πάχος γραμμής = mil

Μονάδες SI

Πίεση = bar (διατίθενται MPa)

Όγκος = λίτρα

Απόσταση = μέτρα

Πάχος γραμμής = micron (διατίθενται g/m²)

Ειδικό βάρος βαφής = Χρησιμοποιήστε τα βέλη ΕΠΑΝΩ και ΚΑΤΩ για να ορίσετε το ειδικό βάρος. Απαιτείται για τον καθορισμό του πάχους της βαφής.

ΣΗΜΕΙΩΣΗ: Μπορείτε να αλλάξετε τις μονάδες μέτρησης οποιαδήποτε στιγμή.

Βαθμονόμηση

1. Βεβαιωθείτε ότι η πίεση των πίσω ελαστικών είναι 379 ± 34 kra (55 ± 5 psi) και φουσκώστε εάν απαιτείται.
2. Εκτείnete τη μετροταινία σε μήκος μεγαλύτερο από 8 m (26 ft.).

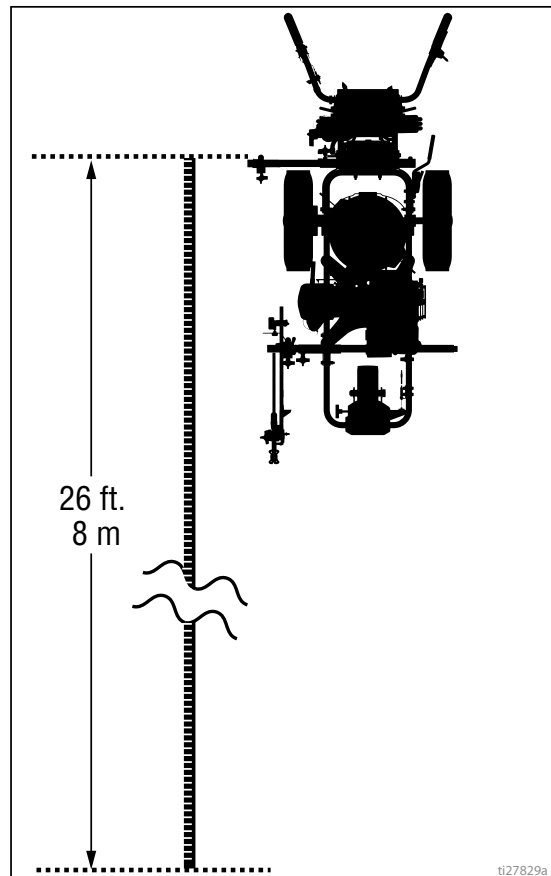

3. Πατήστε το   για να επιλέξετε το μενού «Setup/Information» (Ρύθμιση/Πληροφορίες).

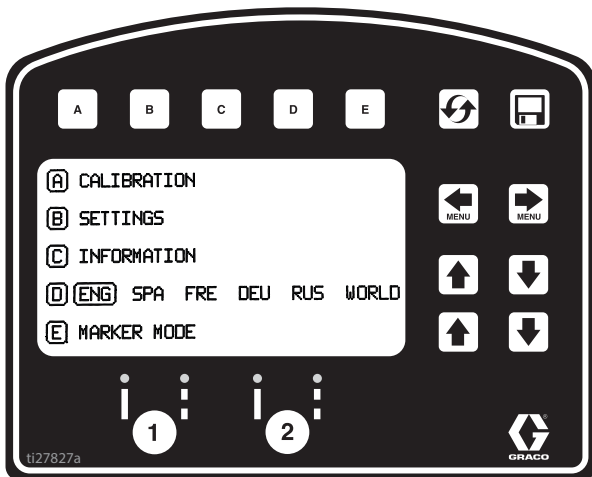

4. Πατήστε **A** για «Calibration» (Βαθμονόμηση). Ρυθμίστε το «TRAVEL DIST» (Απόσταση διαδρομής) στα 7,6m (25 ft.) ή περισσότερο. Οι μεγαλύτερες αποστάσεις διασφαλίζουν καλύτερη ακρίβεια, ανάλογα με τις συνθήκες.

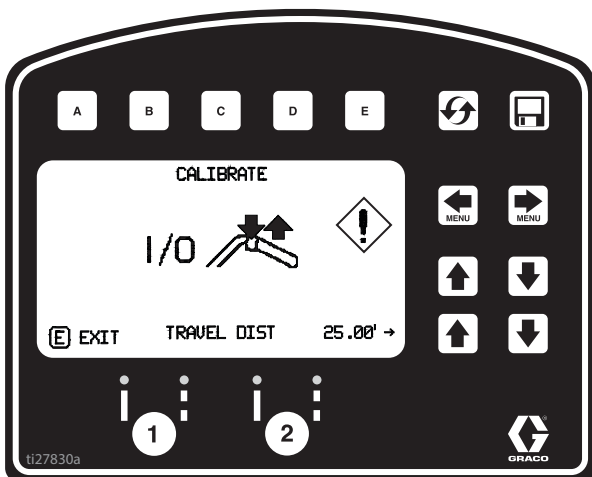

5. Ενεργοποιήστε το λέιζερ και ευθυγραμμίστε την κουκκίδα λέιζερ με την ένδειξη 30,5 cm (1 ft.) της μετροταινίας.

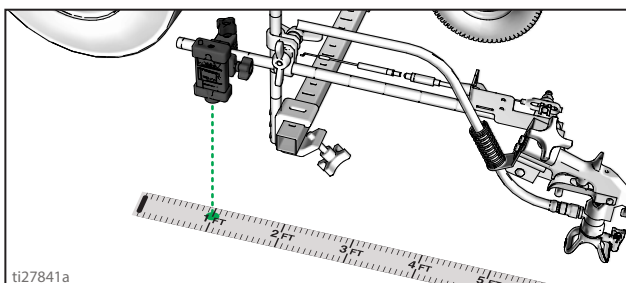

6. Πατήστε και ελευθερώστε τη σκανδάλη για να ξεκινήσετε τη βαθμονόμηση.

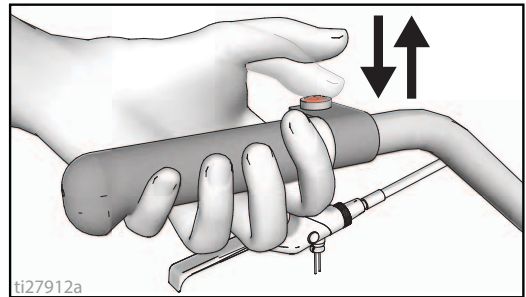

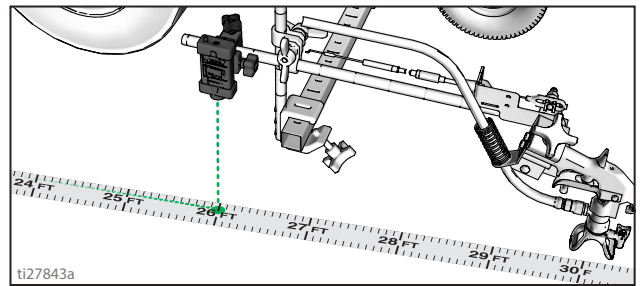

7. Μετακινήστε το μηχανήμα διαγράμμισης προς τα εμπρός. Κρατήστε την κουκκίδα λέιζερ στην μετροταινία.
8. Σταματήστε όταν το λέιζερ ευθυγραμμιστεί με την ένδειξη 8 μέτρων (26 ft.), ή την απόσταση που έχει εισαχθεί στη χαλύβδινη ταινία (απόσταση 7,6 μέτρα/25 ft.).

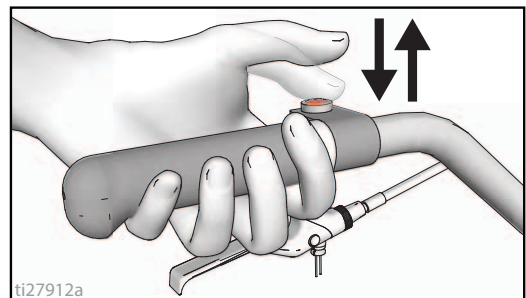

9. Πατήστε και ελευθερώστε τη σκανδάλη για να ολοκληρώσετε τη βαθμονόμηση.



- Η βαθμονόμηση δεν έχει ολοκληρωθεί όταν εμφανίζεται το σύμβολο .
 - Η βαθμονόμηση έχει ολοκληρωθεί όταν εμφανίζεται το σύμβολο .
10. Η βαθμονόμηση ολοκληρώθηκε.

Striping Mode (Λειτουργία διαγράμμισης) (Σειρά HP Auto Series)

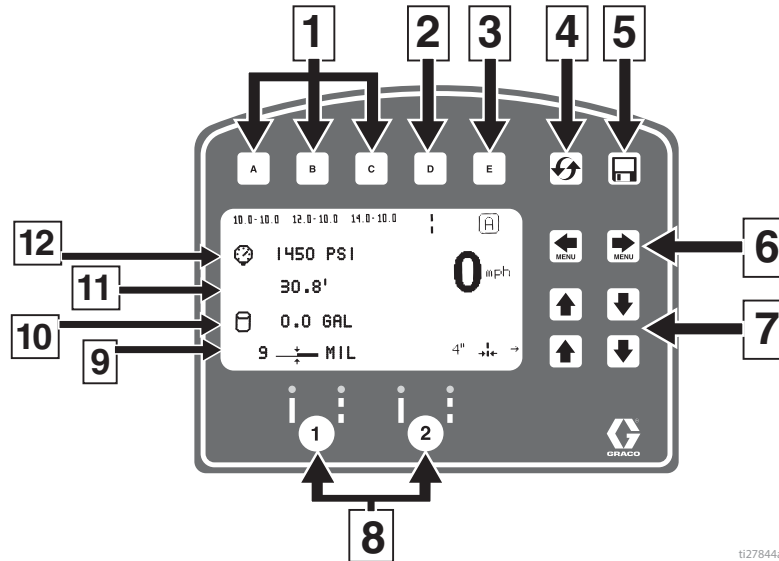

Αρ. αναφ.	Περιγραφή
1	Επιλέξτε ένα από τα «Αγαπημένα», πατώντας για λιγότερο από ένα δευτερόλεπτο. Αποθηκεύστε στα «Αγαπημένα», κρατώντας πατημένο για περισσότερο από τρία δευτερόλεπτα.
2	Εναλλαγή μεταξύ προβολής τιμής πλάτους γραμμής ή τιμής χρώματος και απόστασης.
3	Εναλλαγή μεταξύ Manual Mode (Χειροκίνητη λειτουργία), Semi-Automatic Mode (Ημι-αυτόματη λειτουργία) και Automatic Mode (Αυτόματη λειτουργία).
	Manual Mode (Χειροκίνητη λειτουργία) [M] : Πατήστε και κρατήστε πατημένη τη σκανδάλη για να ελέγξετε τη βαφή της διαγράμμισης.
	Semi-Automatic Mode (Ημι-αυτόματη λειτουργία) [S] : Όταν βρίσκεστε σε Skip Mode (Λειτουργία διακεκομμένης γραμμής), πατήστε και ελευθερώστε τη σκανδάλη πιστολιού για να πραγματοποιήσετε βαφή διαγράμμισης του προγραμματισμένου μήκους μία φορά.
	Automatic Mode (Αυτόματη λειτουργία) [A] : Πατήστε και ελευθερώστε τη σκανδάλη για να ξεκινήσετε τη βαφή της διαγράμμισης. Πατήστε ξανά και ελευθερώστε το κουμπί για να σταματήσετε.
4	Μηδενισμός της απόστασης διαδρομής.
5	Αρχείο καταγραφής στοιχείων εργασιών, σελίδα 47.
6	Μετακίνηση στις οθόνες των μενού.
7	Κουμπί ρύθμισης μήκους Paint (Χρώμα) και Space (Κενό διάστημα) H πλάτους γραμμής.
8	Κουμπί ενεργοποίησης αυτόματων πιστολιών.
9	Πάχος σε MIL. Κατά τον ψεκασμό αναγράφεται η τιμή «Instant MIL avg» (Στιγμιαίος μέσος όρος MIL). Σε στάση αναγράφεται η τιμή συνολικού «Job MIL avg» (Μέσος όρος εργασίας σε MIL).
10	Σύνολο ψεκασθέντων γαλονιών (λίτρα).
11	Συνολικό μήκος ψεκασμένων γραμμών.
12	Πίεση

Χειρισμοί στη λειτουργία Διαγράμμισης

Για να ενεργοποιήσετε τη σκανδάλη των πιστολιών το μηχάνημα διαγράμμισης πρέπει να λειτουργεί.

- Βεβαιωθείτε ότι ο κινητήρας είναι σε λειτουργία.
- Χρησιμοποιήστε τα κουμπιά ενεργοποίησης πιστολιών για να επιλέξετε πιστόλια και τύπο γραμμής.



3. Πατήστε τη σκανδάλη των πιστολιών για να ξεκινήσετε τον ψεκασμό.

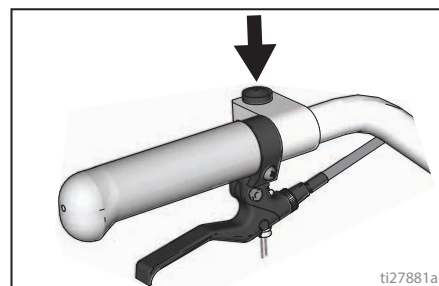

Στην Automatic Mode (Αυτόματη λειτουργία) ή στην Semi-Automatic Mode (Ημι-αυτόματη λειτουργία), όταν η σκανδάλη είναι πατημένη, αναβοσβήνει η ένδειξη [A] ή [S], υποδεικνύοντας ότι η λειτουργία είναι ενεργή.

Measure Mode (Λειτουργία μέτρησης) (Σειρά HP Auto Series)

Η λειτουργία Μέτρησης αντικαθιστά τη χρήση μετροταινίας για τη μέτρηση αποστάσεων, κατά τη χάραξη της περιοχής που θα διαγραμμιστεί.

1. Χρησιμοποιήστε το   για να επιλέξετε τη Measure Mode (Λειτουργία μέτρησης).

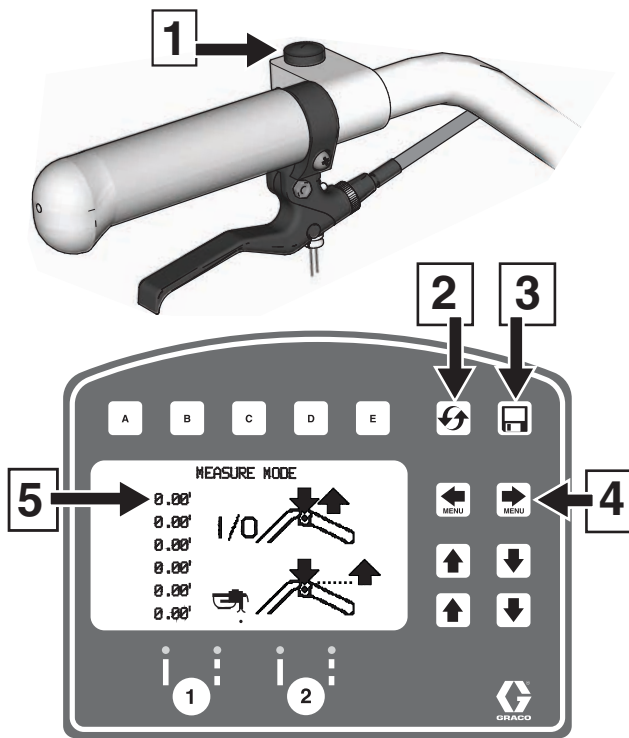

ti27914a

Αρ. αναφ.	Περιγραφή
1	Πατήστε για να ξεκινήσει η μέτρηση και πατήστε για να σταματήσει η μέτρηση.
2	Κρατήστε πατημένο για να μηδενίσετε τις τιμές.
3	Αρχείο καταγραφής στοιχείων εργασιών, σελίδα 47.
4	Μετακίνηση στις οθόνες των βασικών μενού
5	Τελευταία μέτρηση

2. Πατήστε και ελευθερώστε τη σκανδάλη των πιστολιών. Μετακινήστε το μηχανήμα διαγραμμίσεων προς τα εμπρός ή προς τα πίσω. (Προς τα πίσω είναι η αρνητική τιμή απόστασης.)

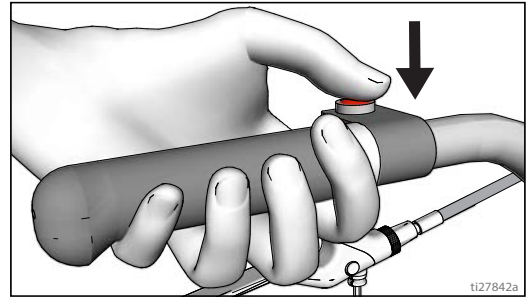

ti27842a

3. Πατήστε και ελευθερώστε τη σκανδάλη των πιστολιών για να τερματίσετε τη μέτρηση μήκους. Προβάλλονται έως και έξι μετρήσεις μήκους.

Το πιο πρόσφατο μήκος που μετρήθηκε αποθηκεύεται και ως απόσταση μέτρησης στην οθόνη «Stall Calculator» (Υπολογισμός θέσης πάρκινγκ). Ανατρέξτε στο **Stall Calculator (Υπολογισμός θέσης πάρκινγκ)**, σελίδα 40.

Εάν είναι ενεργοποιημένο ένα αυτόματο πιστόλι, πατήστε και κρατήστε πατημένη τη σκανδάλη του πιστολιού ανά πάσα στιγμή για να βάλετε μία κουκκίδα. Εάν η σκανδάλη παραμείνει πατημένη ενώ το μηχανήμα διαγράμμισης κινείται, τότε βάφεται μια κουκκίδα κάθε 30,5 cm (12 in.).

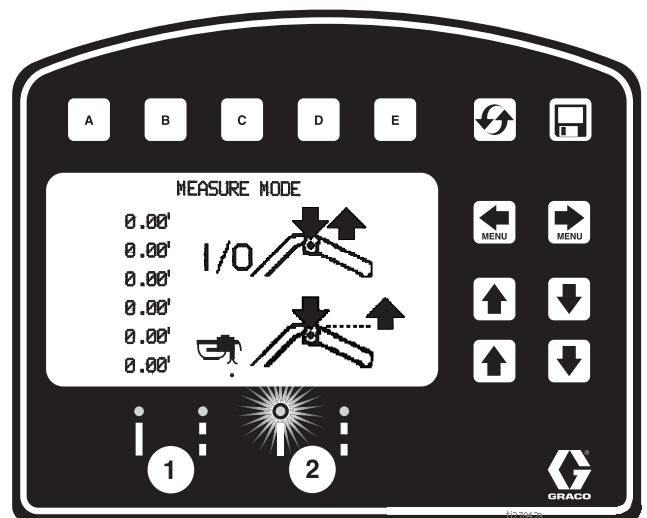

ti27915a

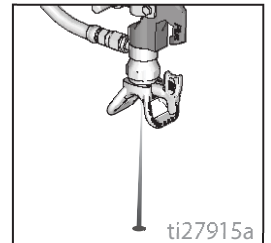
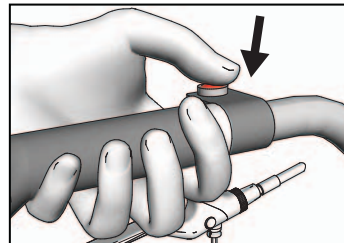

ti27915a

Layout Mode (Λειτουργία Χάραξης)

Η «Layout Mode» (Λειτουργία χάραξης) χρησιμοποιείται για τον υπολογισμό και τη χάραξη θέσεων πάρκινγκ σε χώρους στάθμευσης.

- Χρησιμοποιήστε το  για να επιλέξετε την «Layout Mode» (Λειτουργία Χάραξης).

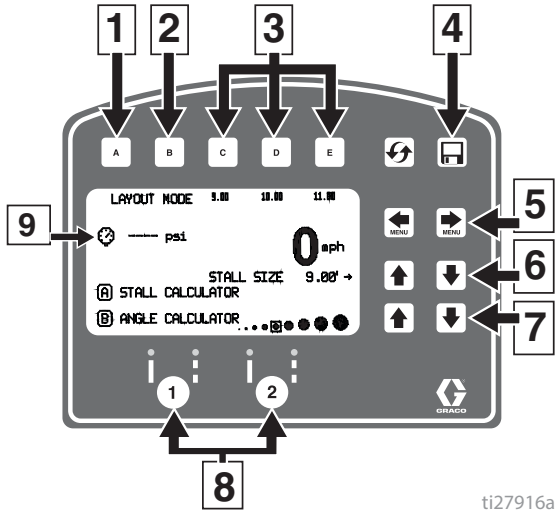

Αρ. αναφ.	Περιγραφή
1	Ανοίγει το μενού «Stall Calculator» (Υπολογισμός θέσης πάρκινγκ). Ανατρέξτε στο Stall Calculator (Υπολογισμός θέσης πάρκινγκ) , σελίδα 40.
2	Ανοίγει το μενού «Angle Calculator» (Υπολογισμός γωνίας). Ανατρέξτε στο Angle Calculator (Υπολογισμός γωνίας) , σελίδα 41.
3	Επιλέξτε ένα από τα «Αγαπημένα», πατώντας για λιγότερο από ένα δευτερόλεπτο. Αποθηκεύστε στα «Αγαπημένα», κρατώντας πατημένο για περισσότερο από τρία δευτερόλεπτα.
4	Αρχείο Αρχείο καταγραφής στοιχείων , σελίδα 47.
5	Μετακίνηση στις οθόνες των μενού.
6	Ρυθμίζει το μέγεθος θέσης πάρκινγκ/διαστήματα κουκκίδων.
7	Ρυθμίζει το μέγεθος των κουκκίδων.
8	Κουμπιά ενεργοποίησης αυτόματων πιστολιών.
9	Πίεση.

- Χρησιμοποιήστε τα κουμπιά ενεργοποίησης πιστολιών για να επιλέξετε πιστόλια.

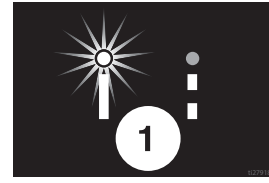

- Πατήστε και ελευθερώστε τη σκανδάλη των πιστολιών και κινήστε το μηχάνημα διαγραμμίσων προς τα εμπρός.

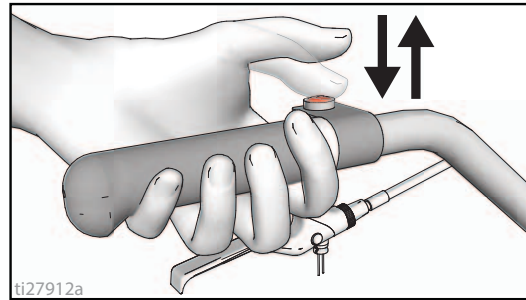

- Το μηχάνημα διαγραμμίσων είναι προρρυθμισμένο να βάζει μία κουκκίδα ανά 2,7 m (9,0 ft.), προκειμένου να επισημάνει το μέγεθος της θέσης πάρκινγκ. Μπορείτε να ρυθμίσετε το μέγεθος της θέσης πάρκινγκ.
- Η χάραξη με τις κουκκίδες εκτελείται μέχρι να πατηθεί και ελευθερωθεί ξανά η σκανδάλη των πιστολιών.

Όταν είναι πατημένη η σκανδάλη των πιστολιών, μια ένδειξη στην οθόνη αναβοσβήνει εναλλάξ υποδεικνύοντας ότι η λειτουργία είναι ενεργή.

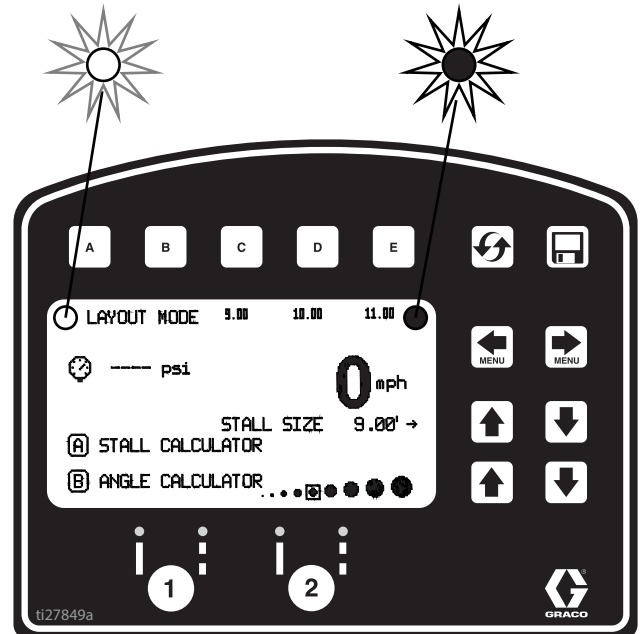

Stall Calculator (Υπολογισμός θέσης πάρκινγκ)

Η λειτουργία «Stall Calculator» (Υπολογισμός θέσης πάρκινγκ) χρησιμοποιείται για τον καθορισμό του μεγέθους της θέσης πάρκινγκ. Το μηχάνημα διαγραμματίσεων διαιρεί το μήκος μέτρησης με το μέγεθος της θέσης πάρκινγκ για να καθορίσει το πλήθος των θέσεων που «χωράνε» στο μήκος που μετρήθηκε. Ο χρήστης μπορεί να στρογγυλέψει τον αριθμό των θέσεων πάρκινγκ και υπολογίζεται το πλάτος της θέσης πάρκινγκ.

1. Χρησιμοποιήστε το για να επιλέξετε την «Layout Mode» (Λειτουργία Χάραξης). Πατήστε το **A** για να ανοίξετε το μενού «Stall Calculator» (Υπολογισμός θέσης πάρκινγκ).

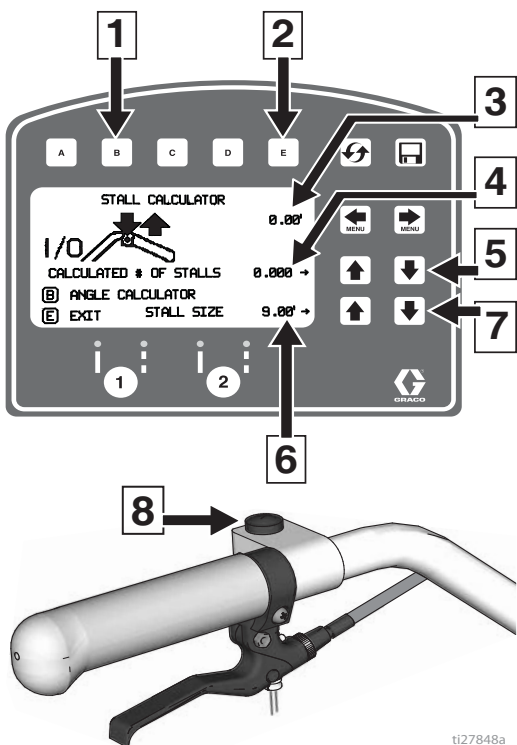

Αρ. αναφ.	Περιγραφή
6	Μέγεθος θέσης πάρκινγκ. Η αλλαγή του μεγέθους της θέσης πάρκινγκ αλλάζει και το υπολογισμένο πλήθος τους.
7	Ρυθμίζει το μέγεθος των θέσεων πάρκινγκ.
8	Πατήστε για να ξεκινήσει η μέτρηση και πατήστε για να σταματήσει η μέτρηση.

2. Εμφανίζεται αυτόματα το μήκος που έχει μετρηθεί πιο πρόσφατα στη Measure Mode (Λειτουργία μέτρησης). Πατήστε τη σκανδάλη για να ξεκινήσετε μια νέα μέτρηση. Πατήστε ξανά για να σταματήσει η μέτρηση.

Μπορείτε να ρυθμίσετε το μέγεθος αλλά και το υπολογισμένο πλήθος των θέσεων πάρκινγκ.

3. Πατήστε το **E** για να επιστρέψετε στη Layout Mode (Λειτουργία Χάραξης. Η τιμή «Stall size» (Μέγεθος θέσης πάρκινγκ) αποθηκεύεται και εμφανίζεται στην οθόνη «Layout Mode» (Λειτουργία Χάραξης).

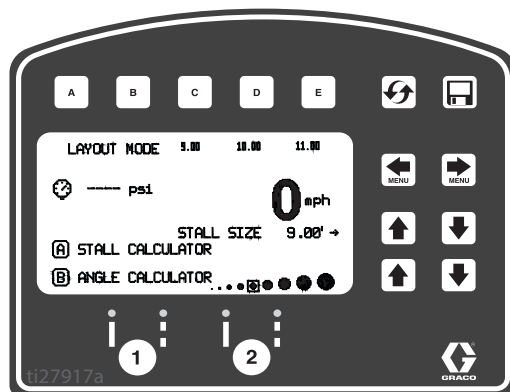
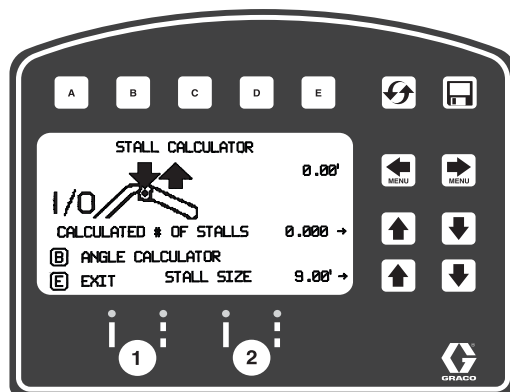

4. Πατήστε και ελευθερώστε τη σκανδάλη για να ξεκινήσετε τη βαφή των κουκκίδων. Πατήστε ξανά και ελευθερώστε τη σκανδάλη των πιστολιών για να σταματήσετε.

Αρ. αναφ.	Περιγραφή
1	Ανοίγει το μενού «Angle Calculator» (Υπολογισμός γωνίας). Ανατρέξτε στο Angle Calculator (Υπολογισμός γωνίας) , σελίδα 41.
2	Εκτελεί έξοδο και μεταφέρει την τιμή μεγέθους θέσης πάρκινγκ στην «Layout Mode» (Λειτουργία Χάραξης).
3	Απόσταση μέτρησης.
4	Υπολογισμένο πλήθος θέσεων πάρκινγκ. Η αλλαγή του πλήθους των θέσεων πάρκινγκ αλλάζει και το μέγεθός τους.
5	Ρυθμίζει τον αριθμό των θέσεων πάρκινγκ.

Angle Calculator (Υπολογισμός γωνίας)

Η λειτουργία «Angle Calculator» (Υπολογισμός γωνίας) χρησιμοποιείται για τον καθορισμό των τιμών μετακίνησης και απόστασης κουκκίδων για τη χάραξη.

- Χρησιμοποιήστε το για να επιλέξετε την «Layout Mode» (Λειτουργία Χάραξης). Πατήστε το **B** για να ανοίξετε το μενού «Angle Calculator» (Υπολογισμός γωνίας).

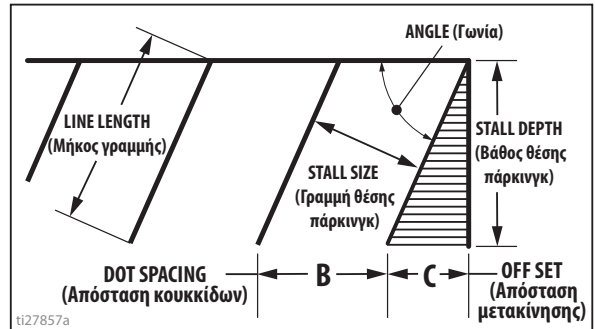
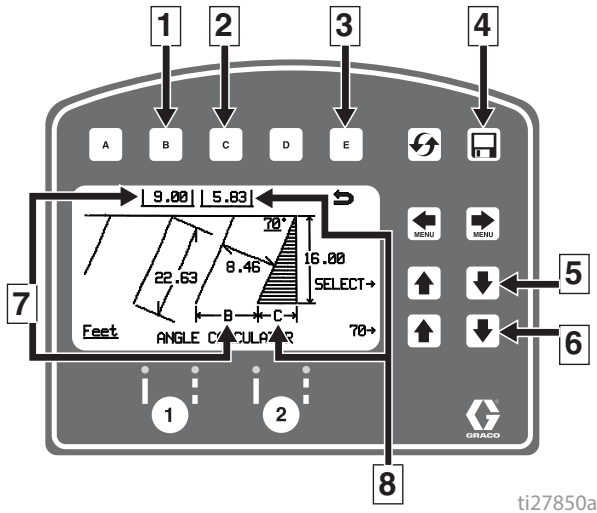

- Πατήστε το **C** για να μεταφέρετε την υπολογισθείσα απόσταση μετακίνησης στην «Layout Mode» (Λειτουργία χάραξης). Αποθηκεύστε αυτή την τιμή στα «Αγαπημένα», εάν το επιθυμείτε.

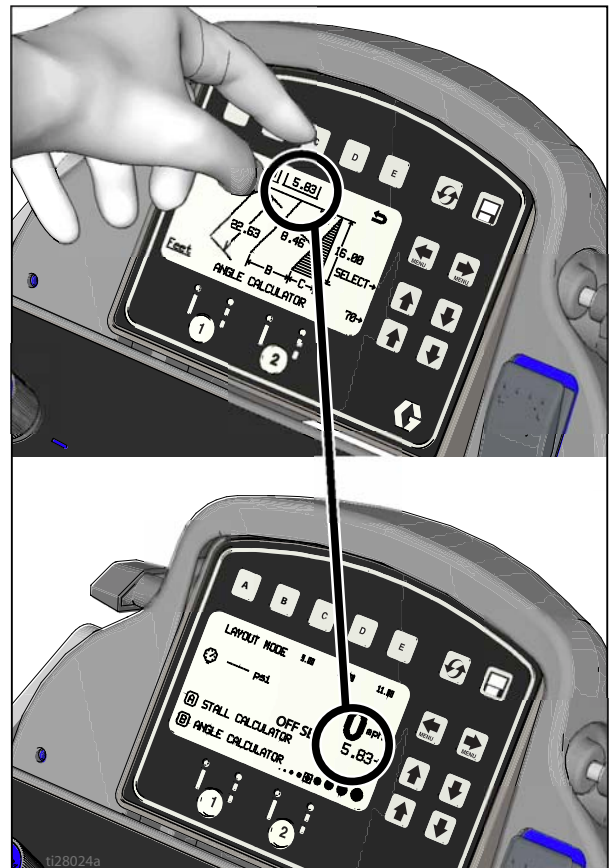

Αρ. αναφ.	Περιγραφή
1	Μεταφέρει την υπολογισθείσα απόσταση κουκκίδων, B, στη «Layout Mode» (Λειτουργία χάραξης).
2	Μεταφέρει την υπολογισθείσα απόσταση μετακίνησης, C, στη «Layout Mode» (Λειτουργία χάραξης).
3	Εκτελεί έξοδο και επιστροφή στην «Layout Mode» (Λειτουργία Χάραξης) χωρίς να πραγματοποιηθεί μεταφορά τιμών.
4	Αρχείο καταγραφής στοιχείων.
5	Επιλογή μεταβλητών εισόδου.
6	Ρυθμίζει την επιλεγμένη μεταβλητή.
7	Υπολογισθείσα απόσταση κουκκίδων, B.
8	Υπολογισθείσα απόσταση μετακίνησης, C.

4. Πατήστε το **B** για να μεταφέρετε την υπολογισθείσα απόσταση κουκκίδων στην «Layout Mode» (Λειτουργία Χάραξης). Αποθηκεύστε αυτή την τιμή στα «Αγαπημένα», εάν το επιθυμείτε.

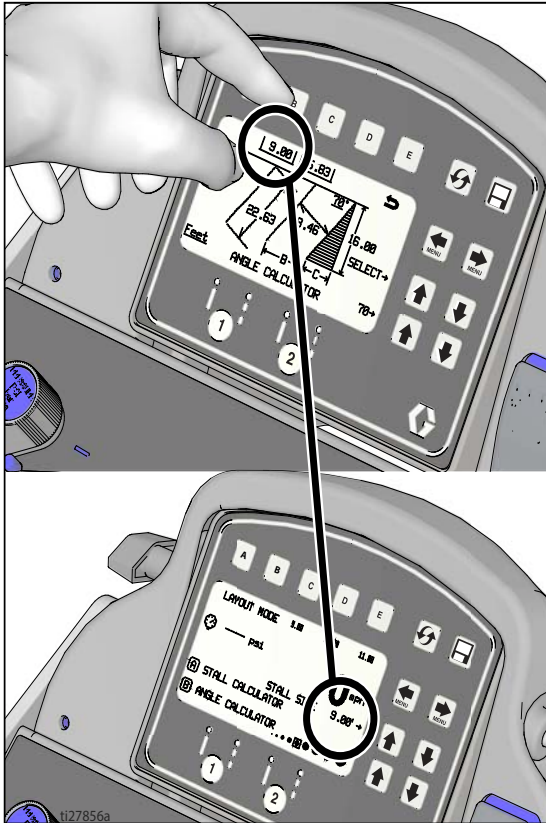

5. Πατήστε και ελευθερώστε τη σκανδάλη για να ξεκινήσετε τη βαφή των κουκκίδων για το μέγεθος της θέσης πάρκινγκ. Πατήστε και ελευθερώστε τη σκανδάλη για να σταματήσετε τη βαφή των κουκκίδων.

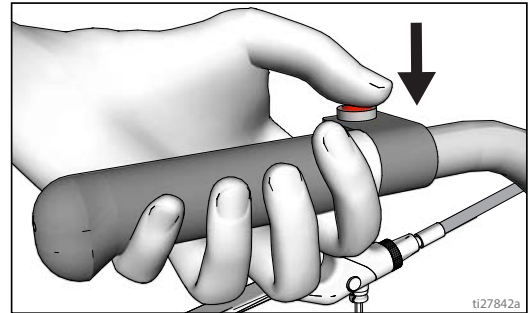

Setup/Information (Ρύθμιση/Πληροφορίες)

Χρησιμοποιήστε το   για να επιλέξετε Setup/Information (Ρύθμιση/Πληροφορίες).

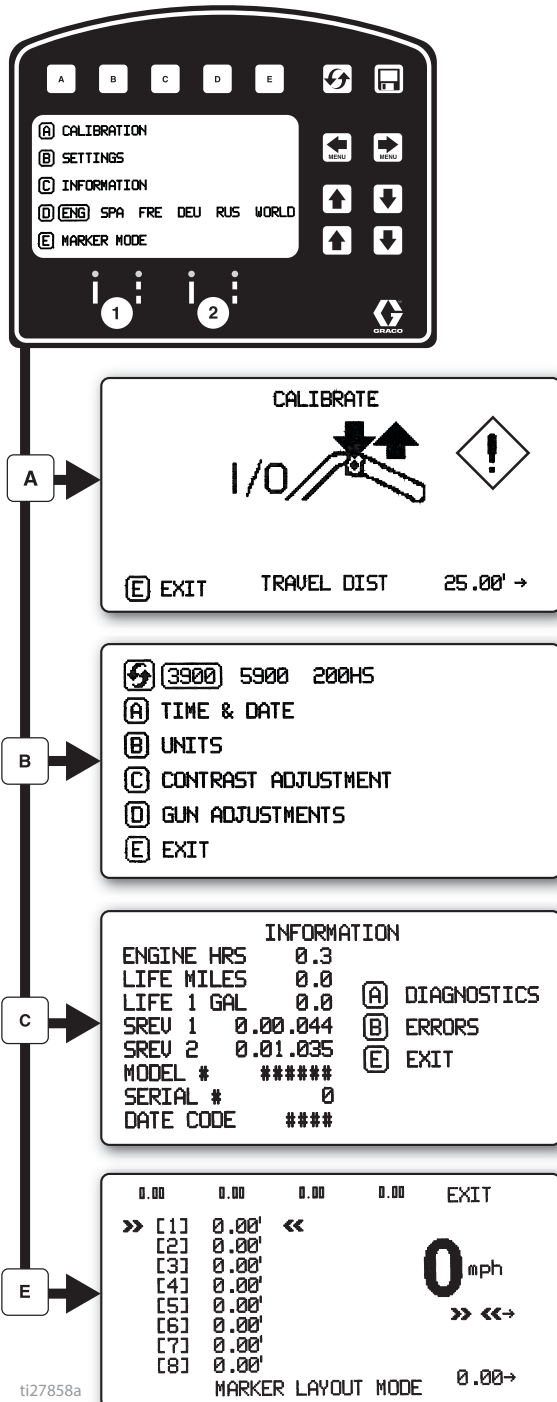

Πατήστε το **D** για να επιλέξετε Language (Γλώσσα).
Βλέπε **Γλώσσα**, σελίδα 35.

Βλέπε **Βαθμονόμηση**, σελίδα 35.

Βλέπε **Ρυθμίσεις**, σελίδα 44.

Βλέπε **Πληροφορίες**, σελίδα 45.

Βλέπε **Marker Layout Mode (Λειτουργία Χάραξης Σημαδιών)**, σελίδα 46.

Ρυθμίσεις

Χρησιμοποιήστε το για να επιλέξετε Setup/Information (Ρύθμιση/Πληροφορίες). Πατήστε το **B** για να ανοίξετε το μενού Settings (Πληροφορίες).

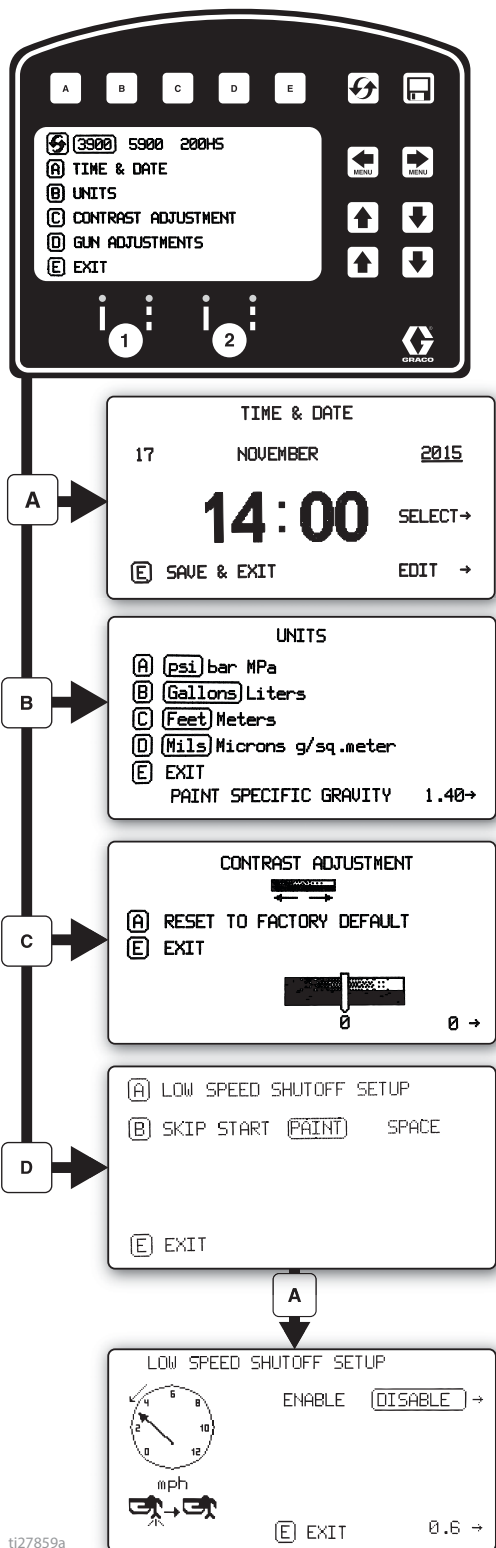

Επιλέγει τον τύπο μηχανήματος. Είναι απαραίτητο για την ακριβή μέτρηση των γαλονιών.

Χρησιμοποιείτε τα για να ρυθμίσετε την ώρα και την ημερομηνία. Είναι απαραίτητο για την ακριβή καταγραφή των στοιχείων.

Ρυθμίστε τις μονάδες μέτρησης με τα **A B C D**.

Χρησιμοποιήστε το για να ρυθμίσετε την αντίθεση οθόνης στην επιθυμητή τιμή.

Για προγραμματισμένες διακεκομμένες γραμμές, πατήστε το **B** για να επιλέξετε:

Πρώτα το χρώμα ή Πρώτα το κενό διάστημα

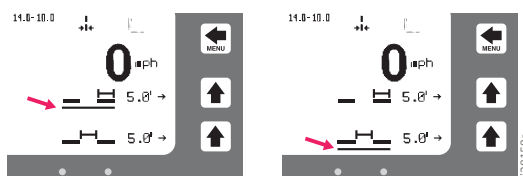

Στην Auto-mode (Αυτόματη λειτουργία), εάν η ταχύτητα είναι κάτω από την καθορισμένη τιμή, τα πιστόλια δεν πραγματοποιούν ψεκασμό ή τερματίζεται η λειτουργία τους.

Ενεργοποίηση ή απενεργοποίηση του τερματισμού λειτουργίας λόγω χαμηλής ταχύτητας

Προσαρμόστε τη ρύθμιση χαμηλής ταχύτητας.

ti27859a

ti28156a

Πληροφορίες

Χρησιμοποιήστε το για να επιλέξετε Setup/Information (Ρύθμιση/Πληροφορίες). Πατήστε το για να ανοίξετε το μενού Information (Πληροφορίες).

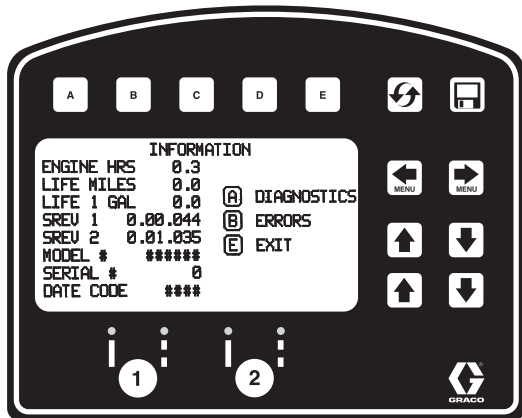

Εμφανίζει και καταγράφει τα στοιχεία λειτουργίας και τις πληροφορίες για το μηχανήμα διαγράμμισης.

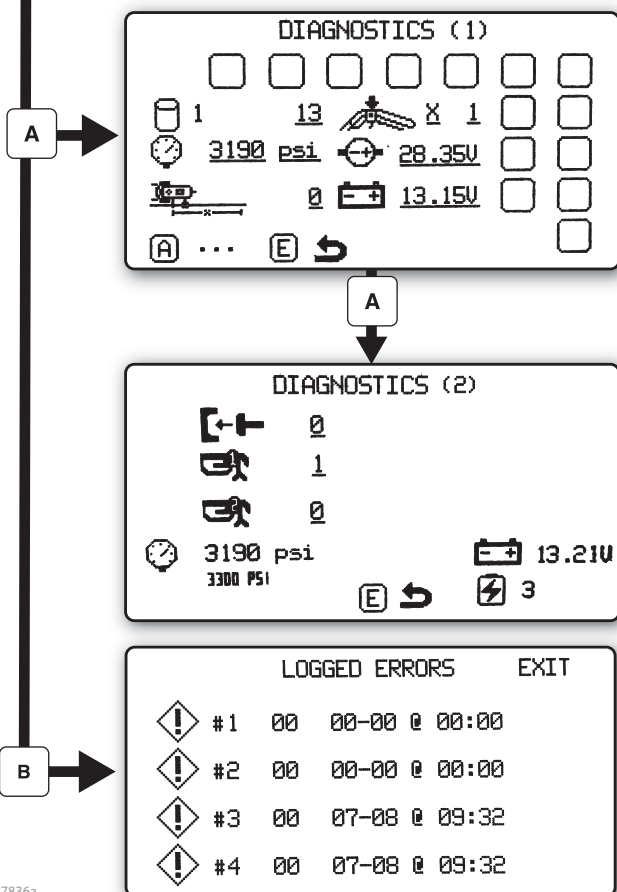

Προβολή και έλεγχος της λειτουργικότητας εξαρτημάτων

- Μετρητής διαδρομών εμβόλου
- Μορφοτροπέας πίεσης
- Αισθητήρας απόστασης
- Τάση μπαταρίας
- Κουμπιά πινακίδας αφής
- Τάση κινητήρα

- Πεδίο
- Ηλεκτρομαγνητική βαλβίδα 1
- Ηλεκτρομαγνητική βαλβίδα 2
- Κατάσταση φορτιστή μπαταρίας

Καταγράφει τους τελευταίους τέσσερις κωδικούς σφάλματος που εμφανίστηκαν.

- Περιγραφή κωδικού
- 02 = Υπερβολική πίεση
- 03 = Δεν εντοπίστηκε ο μορφοτροπέας

- Επαναφορά κωδικών σφάλματος

ti27836a

Marker Layout Mode (Λειτουργία Χάραξης Σημαδιών)

Η λειτουργία Marker Layout Mode (Λειτουργία χάραξης σημαδιών) ψεκάζει μία κουκκίδα ή μια σειρά από κουκκίδες για να σημαδέψει μια περιοχή.

1. Χρησιμοποιήστε το για να επιλέξετε Setup/Information (Ρύθμιση/Πληροφορίες). Πατήστε το για να επιλέξετε την Marker Layout Mode (Λειτουργία Χάραξης Σημαδιών).

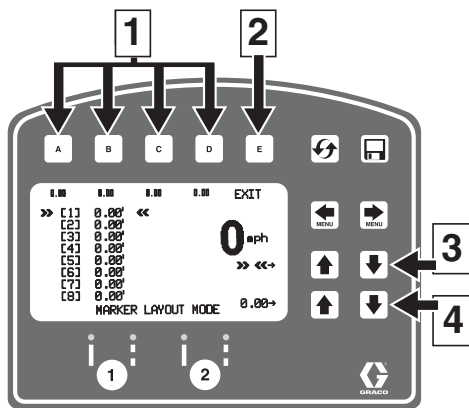

Αρ. αναφ.	Περιγραφή
1	Επιλέξτε ένα από τα «Αγαπημένα», πατώντας για λιγότερο από ένα δευτερόλεπτο. Αποθηκεύστε στα «Αγαπημένα», κρατώντας πατημένο για περισσότερο από τρία δευτερόλεπτα.
2	Εκτελεί έξοδο και επιστροφή στο μενού «Information» (Πληροφορίες).
3	Επιλέγει την τιμή που θα αλλάξει.
4	Ρυθμίζει την τιμή του κενού διαστήματος.

2. Χρησιμοποιήστε τα κουμπιά βέλους για να καθορίσετε ένα μοτίβο σημαδιών.
3. Το παράδειγμα χάραξης σημαδιών δείχνει μια τυπική χάραξη διαγράμμισης για ανακλαστικά σημάδια. Ορίστε το μήκος των κενών διαστημάτων με έως και 8 διαδοχικές μετρήσεις. Εάν ορίσετε το μηδέν σε ένα κενό διάστημα, τότε η λειτουργία Χάραξης Σημαδιών μεταπηδά στην επόμενη μέτρηση μέχρι να ολοκληρωθεί ο βρόχος. Ορισμένες άλλες χρήσεις της λειτουργίας Χάραξης Σημαδιών είναι:
 - Χάραξη πολλαπλών θέσεων αναπήρων με αποστάσεις
 - Θέσεις πάρκινγκ με διπλή διαγράμμιση

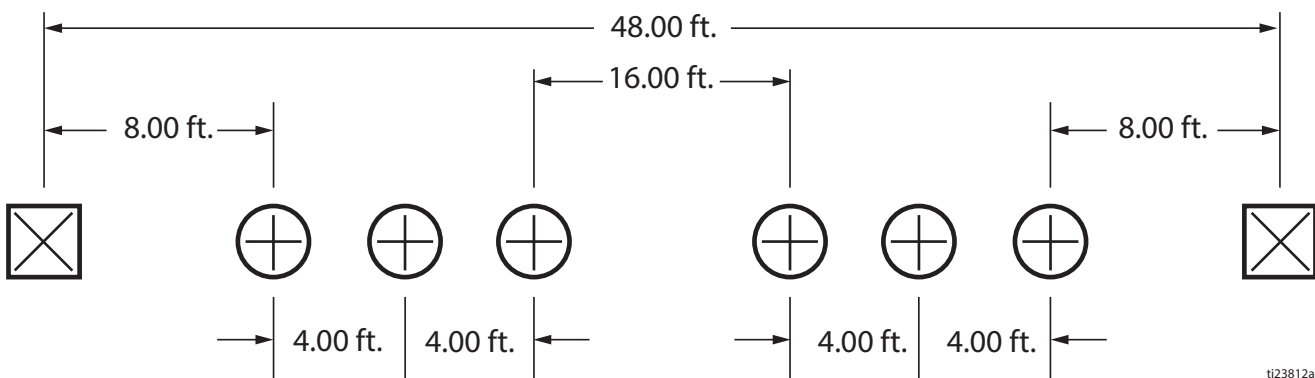

4. Ρυθμίστε τον διακόπτη των πιστολιών στη διακεκομμένη ή τη συνεχή γραμμή.

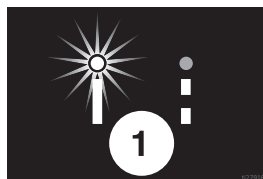

5. Πατήστε και ελευθερώστε τη σκανδάλη για να ξεκινήσετε τη βαφή των κουκκίδων. Πατήστε ξανά και ελευθερώστε τη σκανδάλη των πιστολιών για να σταματήσετε.

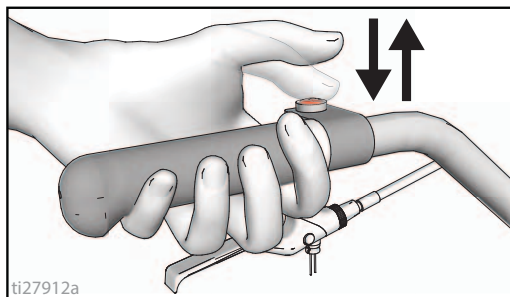

Οι δυο ενδείξεις πριν και μετά την ένδειξη «Marker Layout Mode» (Λειτουργία χάραξης σημαδιών) που αναβοσβήνουν εναλλάξ, όταν είναι πατημένη η σκανδάλη των πιστολιών, υποδεικνύουν ότι η λειτουργία είναι ενεργή.

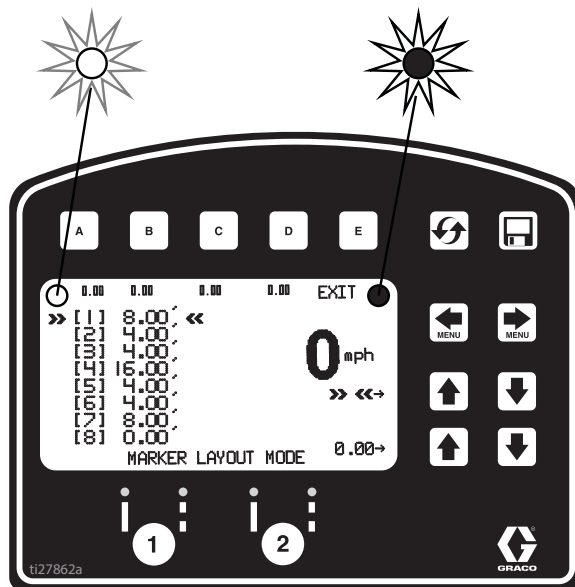

Αρχείο καταγραφής στοιχείων

Ο πίνακας ελέγχου του LLV διαθέτει λειτουργία Καταγραφής δεδομένων, η οποία επιτρέπει στον χρήστη να ανασύρει τα δεδομένα μιας εργασίας και να τα εξαγάγει από το μηχάνημα σε συσκευή αποθήκευσης USB.

1. Πατήστε το  για να ανοίξετε το αναδυόμενο παράθυρο αρχείου καταγραφής στοιχείων.
2. Επιλέξτε την έναρξη εγγραφής μιας νέας εργασίας ή την προβολή εργασιών που έχουν ήδη εκτελεστεί.

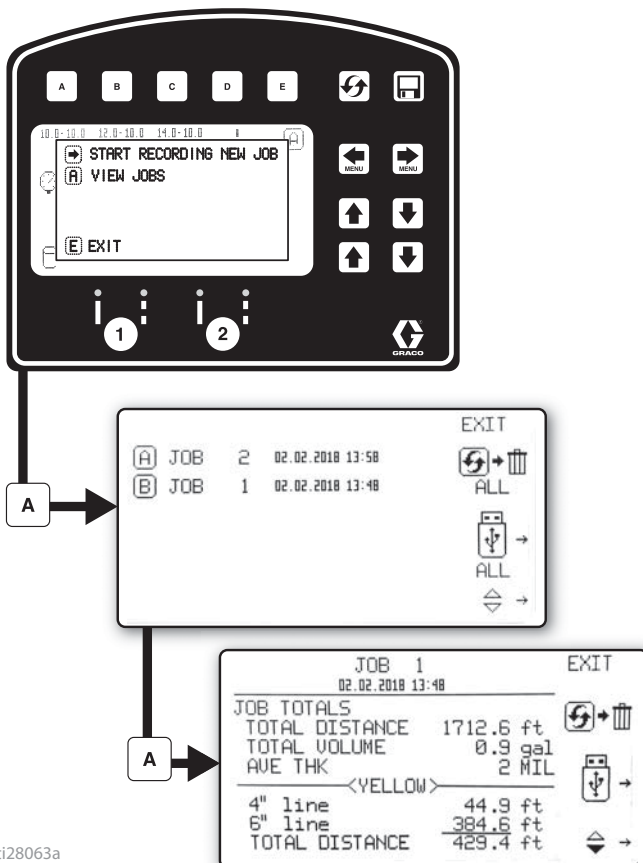

ti28063a

 Έναρξη καταγραφής νέας εργασίας.

 Διαγραφή όλων των εργασιών

 Εξαγωγή όλων των εργασιών σε συσκευή USB

 Διαγραφή εργασιών

 Εξαγωγή εργασίας σε συσκευή USB

Τα δεδομένα της εργασίας συλλέγονται κατά τον ψεκασμό. Εμφανίζεται μια περίληψη με τον όγκο που ψεκάστηκε, την απόσταση που ψεκάστηκε και το μέσο πάχος σε mil για ολόκληρη την εργασία. Επίσης, η εργασία καταμερίζεται ανά χρώμα, πλάτη γραμμών και όγκο προτύπου (στένσιλ) που ψεκάστηκε.

Συντήρηση

LineLazer V 3900, 5900

Περιοδική συντήρηση

ΚΑΘΗΜΕΡΙΝΑ: Ελέγχετε τη στάθμη του λαδιού του κινητήρα και συμπληρώστε εφόσον χρειάζεται.

ΚΑΘΗΜΕΡΙΝΑ: Ελέγχετε τον εύκαμπτο σωλήνα για τυχόν φθορές και βλάβες.

ΚΑΘΗΜΕΡΙΝΑ: Ελέγχετε τη σωστή λειτουργία της ασφάλειας του πιστολιού.

ΚΑΘΗΜΕΡΙΝΑ: Ελέγχετε τη σωστή λειτουργία της βαλβίδα εκτόνωσης της πίεσης.

ΚΑΘΗΜΕΡΙΝΑ: Ελέγξτε και γεμίστε την δεξαμενή καυσίμου.

ΚΑΘΗΜΕΡΙΝΑ: Επαληθεύστε τη βαθμονόμηση.

ΜΕΤΑ ΑΠΟ ΤΙΣ ΠΡΩΤΕΣ 20 ΩΡΕΣ ΛΕΙΤΟΥΡΓΙΑΣ:

Αποστραγγίστε το λάδι κινητήρα και ξαναγεμίστε με καθαρό λάδι. Για το σωστό ιξώδες του λαδιού, ανατρέξτε στο Εγχειρίδιο χρήσης για τους κινητήρες Honda.

ΕΒΔΟΜΑΔΙΑΙΑ: Αφαιρέστε το κάλυμμα του φίλτρου αέρα και καθαρίστε το στοιχείο. Εάν είναι απαραίτητο, αντικαταστήστε το. Σε περίπτωση χρήσης σε ιδιαίτερα σκονισμένο χώρο, ελέγχετε καθημερινά το φίλτρο και αντικαταστήστε το, εάν χρειάζεται.

Ανταλλακτικά μπορείτε να προμηθευτείτε από τον τοπικό αντιπρόσωπο της HONDA.

ΕΒΔΟΜΑΔΙΑΙΑ: Ελέγχετε τη στάθμη του TSL στο περικόχλιο στεγανοποίησης της αντλίας βαφής. Γεμίστε το περικόχλιο, εάν χρειάζεται. Φροντίστε να υπάρχει TSL στο περικόχλιο, ώστε να αποτρέπεται η συσσώρευση υγρού στον άξονα του εμβόλου και η πρόωρη φθορά των στεγανοποιητικών.

ΜΕΤΑ ΑΠΟ ΚΑΘΕ 100 ΩΡΕΣ ΛΕΙΤΟΥΡΓΙΑΣ: Αλλάξτε το λάδι του κινητήρα. Για το σωστό ιξώδες του λαδιού, ανατρέξτε στο Εγχειρίδιο χρήσης για τους κινητήρες Honda.

ΜΠΟΥΖΙ: Χρησιμοποιείτε μόνο μπουζί BPR6ES (NGK) ή W20EPR-U (NIPPONDENSO). Διάκενο μπουζί: 0,7 έως 0,8 mm (0,028 έως 0,031 in.). Για την τοποθέτηση και αφαίρεση του μπουζί χρησιμοποιήστε μπουζόκλειδο.

Τροχίσκος

1. Μια φορά το χρόνο, σφίγγετε το περικόχλιο κάτω από το καπάκι προστασίας από τη σκόνη έως ότου η ελατηριωτή ροδέλα φτάσει στο χαμηλότερο σημείο. Στη συνέχεια, στρέψτε το περικόχλιο προς την αντίθετη κατεύθυνση κατά 1/2 έως 3/4 της στροφής.
2. Μία φορά τον μήνα λιπαίνετε το ρουλεμάν των τροχών.
3. Ελέγχετε τον πείρο για φθορές. Εάν ο πείρος έχει φθαρεί, ο τροχός θα παρουσιάζει αστάθεια. Αντιστρέψτε ή αντικαταστήστε τον πείρο, όπως απαιτείται.
4. Ελέγχετε, όποτε απαιτείται, την ευθυγράμμιση των τροχών. Για ευθυγράμμιση, ανατρέξτε στη σελίδα 21.

Ανακύκλωση και απόρριψη

Απόρριψη επαναφορτιζόμενων μπαταριών

Μην απορρίπτετε τις μπαταρίες στα οικιακά απορρίμματα. Ανακυκλώνετε τις μπαταρίες σύμφωνα με τους τοπικούς κανονισμούς. Στις ΗΠΑ και τον Καναδά, καλέστε το 1-800-822-8837 για να ενημερωθείτε σχετικά με την τοποθεσία ανακύκλωσης ή μεταβείτε στον δικτυακό τόπο www.call2recycle.org.

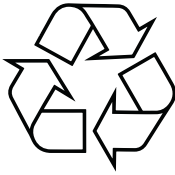

Τέλος κύκλου ζωής προϊόντος

Στο τέλος του ωφέλιμου κύκλου ζωής του προϊόντος, αποσυναρμολογήστε και ανακυκλώστε το προϊόν με υπεύθυνο τρόπο.

- Εκτελέστε τη **Διαδικασία εκτόνωσης πίεσης**, σελίδα 11.
- Αποστραγγίστε και απορρίψτε τα υγρά σύμφωνα με τους ισχύοντες κανονισμούς. Ανατρέξτε στο δελτίο δεδομένων του παρασκευαστή των υλικών.
- Αφαιρέστε τους κινητήρες, τις μπαταρίες, τις πλακέτες κυκλωμάτων, τις LCD (οθόνες υγρών κρυστάλλων) και άλλα ηλεκτρονικά εξαρτήματα. Ανακυκλώστε σύμφωνα με τους ισχύοντες κανονισμούς.
- Μην απορρίπτετε τις μπαταρίες ή τα ηλεκτρονικά εξαρτήματα μαζί με οικιακά ή εμπορικά απορρίμματα.
 
- Παραδώστε το εναπομείναν προϊόν σε εγκαταστάσεις ανακύκλωσης.

Αντιμετώπιση προβλημάτων

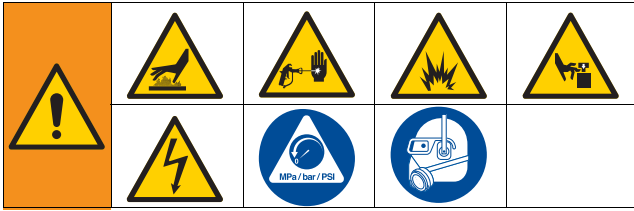

Πρόβλημα	Αιτία	Λύση
Ο κινητήρας δεν ξεκινάει	Ο διακόπτης του κινητήρα βρίσκεται στη θέση OFF.	Θέστε τον διακόπτη του κινητήρα στη θέση ON.
	Έχει τελειώσει το καύσιμο.	Ξαναγεμίστε τη δεξαμενή καυσίμου. Εγχειρίδιο Χρήστη για Κινητήρες Honda.
	Χαμηλή στάθμη λαδιού κινητήρα	Προσπαθήστε να βάλετε μπροστά τον κινητήρα. Εάν χρειάζεται, συμπληρώστε λάδι. Εγχειρίδιο Χρήστη για Κινητήρες Honda.
	Το μπουζοκαλώδιο αποσυνδέθηκε ή έχει υποστεί βλάβη.	Συνδέστε το μπουζοκαλώδιο ή αντικαταστήστε το μπουζί.
	Ο κινητήρας είναι κρύος.	Χρησιμοποιήστε το τσοκ του αέρα.
	Ο μοχλός διακοπής καυσίμου βρίσκεται στη θέση OFF.	Φέρτε τον μοχλό στη θέση ON.
	Υπάρχει διαρροή λαδιού στο θάλαμο καύσης.	Αφαιρέστε το μπουζί. Τραβήξτε τον εκκινητήρα 3 με 4 φορές. Καθαρίστε ή αντικαταστήστε το μπουζί. Βάλτε μπροστά τον κινητήρα. Διατηρείτε το σύστημα ψεκασμού σε όρθια θέση για να αποφεύγετε τη διαρροή λαδιού.
Ο κινητήρας λειτουργεί, αλλά δεν λειτουργεί η αντλία βαφής.	Εμφανίζεται κωδικός σφάλματος;	Κωδικός σφάλματος αναφοράς. Σελίδα 32.
	Ο διακόπτης της αντλίας βρίσκεται στη θέση OFF.	Στρέψτε τον διακόπτη της αντλίας στη θέση ON.
	Πολύ χαμηλή ρύθμιση πίεσης.	Στρέψτε το χειριστήριο ρύθμισης της πίεσης δεξιόστροφα, για να αυξήσετε την πίεση.
	Το φίλτρο ρευστού είναι ακάθαρμο.	Καθαρίστε το φίλτρο. Σελίδα 23.
	Το μπεκ ή το φίλτρο του μπεκ είναι φραγμένο.	Καθαρίστε το μπεκ ή το φίλτρο του μπεκ. Βλ. εγχειρίδιο πιστολιού ψεκασμού.
	Ο άξονας του εμβόλου της αντλίας βαφής έχει κολλήσει λόγω ξεραμένης μπογιάς.	Επισκευάστε την αντλία. Ανατρέξτε στο εγχειρίδιο της αντλίας.
	Ο συνδετικός άξονας έχει φθαρεί ή παρουσιάζει βλάβη.	Αντικαταστήστε τον συνδετικό άξονα.
	Το περίβλημα (κάρτερ) του συστήματος κίνησης έχει φθαρεί ή παρουσιάζει βλάβη.	Αντικαταστήστε το περίβλημα του συστήματος κίνησης.
	Ο συμπλέκτης δεν ενεργοποιείται με το ηλεκτρικό ρεύμα.	Ελέγξτε τις συνδέσεις της καλωδίωσης. Σελίδα 61. Ανατρέξτε στο διάγραμμα καλωδίωσης. Σελίδα 61. Με τον διακόπτη της αντλίας στη θέση ON και την πίεση στο MAXIMUM (ΜΕΓΙΣΤΟ), χρησιμοποιήστε δοκιμαστική λυχνία για να ελέγξετε εάν υπάρχει ρεύμα μεταξύ των σημείων δοκιμής του συμπλέκτη στον πίνακα ελέγχου. Αφαιρέστε τα καλώδια του συμπλέκτη από τον πίνακα ελέγχου και μετρήστε την αντίσταση στο πηνίο του συμπλέκτη. Στους 21 °C (70 F), η αντίσταση πρέπει να κυμαίνεται μεταξύ 1,2 + 0,2 ohm (LineLazer V 3900) και μεταξύ 1,7 ± 0,2 ohm (LineLazer V 5900). Σε αντίθετη περίπτωση, αντικαταστήστε το περίβλημα γραναζιού. Το ρυθμιστικό πίεσης πρέπει να ελεγχθεί από εγκεκριμένο αντιπρόσωπο της Graco.
	Ο συμπλέκτης έχει φθαρεί, παρουσιάζει βλάβη ή δεν έχει τοποθετηθεί σωστά.	Αντικαταστήστε τον συμπλέκτη. Σελίδα 56.
Το συγκρότημα γραναζιού παρουσιάζει φθορά ή βλάβη.	Επισκευάστε ή αντικαταστήστε το συγκρότημα γραναζιού.	

Πρόβλημα	Αιτία	Λύση
Η απόδοση της αντλίας είναι χαμηλή.	Έχει φράξει το φίλτρο σήτας.	Καθαρίστε το φίλτρο σήτας.
	Η μπίλια του εμβόλου δεν είναι σωστά τοποθετημένη.	Επισκευάστε την μπίλια του εμβόλου. Ανατρέξτε στο εγχειρίδιο της αντλίας.
	Φθαρμένα ή κατεστραμμένα στεγανοποιητικά εμβόλου.	Αντικαταστήστε τα στεγανοποιητικά. Ανατρέξτε στο εγχειρίδιο της αντλίας.
	Φθαρμένος ή κατεστραμμένος δακτύλιος Ο στην αντλία.	Αντικαταστήστε τον δακτύλιο Ο. Ανατρέξτε στο εγχειρίδιο της αντλίας.
	Η μπίλια της βαλβίδας εισαγωγής δεν είναι σωστά τοποθετημένη.	Καθαρίστε τη βαλβίδα εισόδου. Ανατρέξτε στο εγχειρίδιο της αντλίας.
	Φραγμένη μπίλια βαλβίδας εισαγωγής με υλικό.	Καθαρίστε τη βαλβίδα εισαγωγής. Ανατρέξτε στο εγχειρίδιο της αντλίας.
	Οι στροφές του κινητήρα είναι πολύ χαμηλές.	Αυξήστε την τιμή στην οποία έχει ρυθμιστεί ο μοχλός γκαζιού. Βλ. εγχειρίδιο Λειτουργία.
	Ο συμπλέκτης έχει φθαρεί ή παρουσιάζει βλάβη.	Αντικαταστήστε τον συμπλέκτη. Σελίδα 56.
	Πολύ χαμηλή ρύθμιση πίεσης.	Αυξήστε την πίεση. Βλ. εγχειρίδιο Λειτουργία.
	Φραγμένο ή ακάθατο φίλτρο υγρού (11), φίλτρο μπεκ ή μπεκ.	Καθαρίστε το φίλτρο. Βλέπε το εγχειρίδιο λειτουργίας ή πιστολιού βαφής.
	Σημαντική πτώση της πίεσης στον εύκαμπτο σωλήνα με βάρεια υλικά.	Χρησιμοποιήστε εύκαμπτο σωλήνα μεγαλύτερης διαμέτρου ή/και μειώστε το συνολικό μήκος του. Η χρήση εύκαμπτου σωλήνα 1/4 in. με μήκος άνω των 30 μέτρων (100 ft.) μειώνει σημαντικά την απόδοση του μηχανήματος βαφής. Για βέλτιστη απόδοση χρησιμοποιείτε εύκαμπτο σωλήνα 3/8 in. [ελάχιστο μήκος 15 μέτρα (50 ft.)].
Υπερβολική διαρροή χρώματος στο περικόχλιο στεγανοποίησης του στομίου.	Το περικόχλιο στεγανοποίησης του στομίου είναι χαλαρό.	Αφαιρέστε τον αποστάτη του περικόχλιου στεγανοποίησης του στομίου. Σφίξτε το περικόχλιο στεγανοποίησης του στομίου όσο χρειάζεται για να σταματήσει η διαρροή.
	Φθαρμένα ή κατεστραμμένα στεγανοποιητικά στομίου.	Αντικαταστήστε τα στεγανοποιητικά. Ανατρέξτε στο εγχειρίδιο της αντλίας.
	Φθαρμένος ή κατεστραμμένος άξονας αντλίας βαφής.	Αντικαταστήστε τον άξονα. Ανατρέξτε στο εγχειρίδιο της αντλίας.
Παρατηρείται εκτόξευση ρευστού από το πιστόλι.	Αέρας στην αντλία ή τον εύκαμπτο σωλήνα.	Ελέγξτε και σφίξτε όλες τις συνδέσεις των σωλήνων παροχής ρευστού. Προβείτε σε εκ νέου προέγχυση της αντλίας. Βλ. εγχειρίδιο Λειτουργία.
	Το μπεκ έχει φράξει μερικώς.	Καθαρίστε το μπεκ. Βλ. εγχειρίδιο πιστολιού βαφής.
	Η παροχή ρευστού είναι χαμηλή ή το ρευστό έχει εξαντληθεί.	Ξαναγεμίστε το σύστημα τροφοδοσίας υγρού. Εκτελέστε προέγχυση της αντλίας. Βλ. εγχειρίδιο Λειτουργία. Ελέγχετε τακτικά την παροχή ρευστού ώστε η αντλία να μην λειτουργεί χωρίς ρευστό.
Δυσκολία στην προέγχυση της αντλίας.	Αέρας στην αντλία ή τον εύκαμπτο σωλήνα.	Ελέγξτε και σφίξτε όλες τις συνδέσεις των σωλήνων παροχής ρευστού. Κατά την προέγχυση, μειώνετε τις στροφές του κινητήρα και περιστρέφετε την αντλία όσο το δυνατόν πιο αργά.
	Διαρροή στη βαλβίδα εισαγωγής.	Καθαρίστε τη βαλβίδα εισαγωγής. Βεβαιωθείτε ότι η έδρα της μπίλιας δεν φέρει αμυχές ή φθορές και ότι η μπίλια εφαρμόζει σωστά. Επανασυναρμολογήστε τη βαλβίδα.
	Τα στεγανοποιητικά της αντλίας έχουν φθαρεί.	Αντικαταστήστε τα στεγανοποιητικά της αντλίας. Ανατρέξτε στο εγχειρίδιο της αντλίας.
	Το χρώμα είναι πολύ πηκτό.	Αραιώστε το χρώμα ακολουθώντας τις συστάσεις του προμηθευτή.
	Οι στροφές του κινητήρα είναι πολύ υψηλές.	Μειώστε την τιμή στην οποία έχει ρυθμιστεί ο μοχλός του γκαζιού πριν προβείτε σε προέγχυση της αντλίας. Βλ. εγχειρίδιο Λειτουργία.

Πρόβλημα	Αιτία	Λύση
Ο συμπλέκτης τρίζει κάθε φορά που εμπλέκεται.	Όταν ο συμπλέκτης είναι καινούριος, οι επιφάνειες δεν εφαρμόζουν καλά μεταξύ τους και ενδέχεται να κάνουν θόρυβο.	Οι επιφάνειες του συμπλέκτη τρίβονται μεταξύ τους και θα προσαρμοστούν η μία στην άλλη. Ο θόρυβος θα σταματήσει μετά από μία ημέρα λειτουργίας.
Υψηλές στροφές κινητήρα χωρίς φορτίο.	Σφάλμα στη ρύθμιση του γκαζιού.	Ρυθμίστε τον μοχλό γκαζιού για 3600 στροφές ανά λεπτό χωρίς φορτίο.
	Φθορά στον ρυθμιστή του κινητήρα.	Αντικαταστήστε ή επισκευάστε τον ρυθμιστή του κινητήρα.
Ο όγκος ρευστού δεν προσμετράται στον μετρητή γαλονιών (λίτρων).	Η πίεση ρευστού δεν είναι αρκετά υψηλή.	Για να προσμετράται ο όγκος στον μετρητή, η πίεση πρέπει να υπερβαίνει τα 800 psi (55 bar).
	Σπασμένο ή αποσυνδεδεμένο καλώδιο μετρητή αντλίας, και στις δύο αντλίες.	Ελέγξτε τα καλώδια και τις συνδέσεις. Αντικαταστήστε τυχόν σπασμένα καλώδια.
	Απολεσθείς ή κατεστραμμένος μαγνήτης.	Επανατοποθετήστε ή αντικαταστήστε τον μαγνήτη στην αντλία, ανατρέξτε στο εγχειρίδιο Εξαρτημάτων (εξαρτήματα αντλίας) για τη θέση του μαγνήτη.
	Δυσλειτουργία αισθητήρα, και στις δύο αντλίες.	Αντικαταστήστε τον αισθητήρα.
Το μηχάνημα ψεκασμού λειτουργεί, αλλά δεν λειτουργεί η οθόνη.	Εσφαλμένη σύνδεση πίνακα ελέγχου και οθόνης.	Αφαιρέστε την οθόνη και επανασυνδέστε την.
	Βλάβη στην οθόνη.	Αντικαταστήστε την οθόνη.
Η απόσταση δεν προσμετράται σωστά [Η Measure mode (Λειτουργία μέτρησης) δεν θα είναι ακριβής και οι στροφές θα είναι εσφαλμένες].	Δεν έχει πραγματοποιηθεί βαθμονόμηση στο μηχάνημα.	Εκτελέστε τη διαδικασία βαθμονόμησης. Βλ. εγχειρίδιο Λειτουργία.
	Η πίεση στα πίσω ελαστικά είναι υπερβολικά χαμηλή ή υπερβολικά υψηλή.	Ρυθμίστε την πίεση των ελαστικών σε 55 +/- 5 psi (380 +/- 34kPa).
	Λείπει ή έχει υποστεί ζημιά η οδόντωση του γραναζιού (δεξιά πλευρά όταν στέκεστε στην πλατφόρμα).	Αντικαταστήστε το γρανάζι/πλήμνη τροχού.
	Ο αισθητήρας απόστασης είναι χαλαρός ή έχει σπάσει.	Επανασυνδέστε ή αντικαταστήστε τον αισθητήρα.
Δεν πραγματοποιείται υπολογισμός των mil ή ο υπολογισμός είναι εσφαλμένος.	Αισθητήρας απόστασης.	Βλέπε «Ο αισθητήρας απόστασης δεν λειτουργεί κανονικά».
	Μετρητής γαλονιών.	Βλέπε «Ο όγκος ρευστού δεν προσμετράται στον μετρητή γαλονιών (λίτρων)».
	Δεν έχει καθοριστεί το πλάτος γραμμής.	Ρυθμίστε το πλάτος γραμμής στην κύρια οθόνη διαγράμμισης.
	Ελαττωματικός ή φθαρμένος πίνακας ελέγχου.	Αντικαταστήστε τον πίνακα ελέγχου.
Το ρευστό αρχίζει να ψεκάζεται αφού εμφανιστεί στην οθόνη το εικονίδιο βαφής.	Διακόπτης.	Στρέψτε τον κοχλία αριστερόστροφα έως ότου το εικονίδιο ψεκασμού εμφανίζεται ταυτόχρονα με τον ψεκασμό ρευστού, σελίδα 19.
Το εικονίδιο ψεκασμού δεν εμφανίζεται στην οθόνη κατά τον ψεκασμό ρευστού.	Χαλαρός συνδετήρας.	Ελέγξτε τον συνδετήρα και επανασυνδέστε.
	Ο διακόπτης δεν έχει τοποθετηθεί σωστά.	Στρέψτε τον κοχλία αριστερόστροφα έως ότου το εικονίδιο ψεκασμού εμφανίζεται ταυτόχρονα με τον ψεκασμό ρευστού, σελίδα 19.
	Το συγκρότημα διακόπτη γλωττίδας παρουσιάζει βλάβη.	Αντικαταστήστε το συγκρότημα διακόπτη γλωττίδας.
	Ο μαγνήτης λείπει από το συγκρότημα.	Αντικαταστήστε το συγκρότημα διακόπτη γλωττίδας.
	Καλώδιο κομμένο.	Αντικαταστήστε την πλεξούδα του αισθητήρα απόστασης.
	Βλάβη στην πλακέτα ελέγχου.	Αντικαταστήστε την πλακέτα ελέγχου.
	Βλάβη στην οθόνη.	Αντικαταστήστε την οθόνη.
Το εικονίδιο βαφής εμφανίζεται μονίμως στην οθόνη.	Ο διακόπτης δεν έχει τοποθετηθεί σωστά.	Στρέψτε τον κοχλία δεξιόστροφα έως ότου το εικονίδιο ψεκασμού εμφανίζεται ταυτόχρονα με τον ψεκασμό ρευστού, σελίδα 19.
	Το συγκρότημα διακόπτη γλωττίδας παρουσιάζει βλάβη.	Αντικαταστήστε το συγκρότημα διακόπτη γλωττίδας.

Πρόβλημα	Αιτία	Λύση
AUTO GUN MODE (ΛΕΙΤΟΥΡΓΙΑ ΑΥΤΟΜΑΤΟΥ ΠΙΣΤΟΛΙΟΥ)		
Η λειτουργία Auto Gun (Αυτόματο πιστόλι) δεν ενεργοποιείται όταν πατάτε το κόκκινο κουμπί.	Το πιστόλι δεν ενεργοποιείται.	Πατήστε το κουμπί 1 ή 2 στον πίνακα ελέγχου για να ενεργοποιήσετε ένα πιστόλι.
	Η ντίζα δεν έχει ρυθμιστεί σωστά.	Ρυθμίστε τη ντίζα ώστε να ενεργοποιείται σωστά η σκανδάλη πιστολιού, σελίδα 20.
	Δεν βρίσκεστε στην κύρια οθόνη διαγράμμισης.	Μεταβείτε στην κύρια οθόνη διαγράμμισης στον πίνακα ελέγχου για να ενεργοποιήσετε τη λειτουργία Auto Guns (Αυτόματα πιστόλια).
	Έχει ενεργοποιηθεί ο τερματισμός λειτουργίας λόγω χαμηλών στροφών.	Απενεργοποιήστε τον τερματισμό λειτουργίας λόγω χαμηλών στροφών, βλ. σελίδα 43.
	Υπερβολικά χαμηλή τάση μπαταρίας.	Ελέγξτε την τάση της μπαταρίας στην οθόνη Διαγνωστικά, σελίδα 32, ή χρησιμοποιώντας βολτόμετρο. Εάν η τάση είναι χαμηλότερη από 11,5V, φορτίστε ή αντικαταστήστε τη μπαταρία.
	Η ντίζα δεν έχει ρυθμιστεί σωστά.	Ρυθμίστε τη ντίζα ώστε να ενεργοποιείται σωστά η σκανδάλη πιστολιού, σελίδα 20.
	Το κόκκινο κουμπί έχει σπάσει.	Ελέγξτε τη λειτουργικότητα του κουμπιού στην οθόνη Διαγνωστικά, σελίδα 32, και αντικαταστήστε το, εάν έχει σπάσει.
	Η ντίζα αυτόματου πιστολιού έχει σπάσει ή έχει συστραφεί υπερβολικά με αποτέλεσμα μεγάλη δυσκολία στη χρήση της.	Αντικαταστήστε τη ντίζα αυτόματου πιστολιού.
	Το καλώδιο της ηλεκτρομαγνητικής βαλβίδας έχει αποσυνδεθεί ή έχει σπάσει.	Ελέγξτε το Διάγραμμα καλωδίωσης, στη σελίδα 61 και επισκευάστε ή αντικαταστήστε τα καλώδια, εάν χρειάζεται.
	Η ασφάλεια της μπαταρίας έχει αφαιρεθεί ή καεί.	Ελέγξτε και αντικαταστήστε την ασφάλεια.
	Μπλοκάρισμα της ηλεκτρομαγνητικής βαλβίδας.	Ψεκάστε λιπαντικό στον εμβολέα της ηλεκτρομαγνητικής βαλβίδας.
	Βλάβη της ηλεκτρομαγνητικής βαλβίδας.	Ελέγξτε την αντίσταση στα καλώδια της ηλεκτρομαγνητικής βαλβίδας. Η αντίσταση πρέπει να είναι μεταξύ .2 και .26 ohm. Σε αντίθετη περίπτωση, αντικαταστήστε την ηλεκτρομαγνητική βαλβίδα.
Βλάβη στον πίνακα ελέγχου.	Αντικαταστήστε την πλακέτα ελέγχου.	
Η απόσταση μεταξύ των γραμμών δεν είναι ακριβής.	Έχει φορτωθεί εσφαλμένη δέσμη γραμμής.	Επαναφορτώστε τη σωστή δέσμη γραμμής.
	Το μηχάνημα είναι εκτός βαθμονόμησης.	Εκτελέστε βαθμονόμηση του μηχανήματος, σελίδα 35.
Η μπαταρία αποφορτίζεται γρήγορα.	Η μπαταρία αποφορτίζεται λόγω παρελκόμενων που παραμένουν ενεργοποιημένα στη μονάδα όταν αυτή δεν λειτουργεί.	Απενεργοποιήστε τα παρελκόμενα όταν το μηχάνημα δεν είναι σε χρήση.
	Το γκάζι δεν έχει ρυθμιστεί για λειτουργία σε αρκετά υψηλές στροφές.	Για σωστή τροφοδοσία, βεβαιωθείτε ότι ο κινητήρας τίθεται σε λειτουργία σε πάνω από 3300 σ.α.λ. ANEY ΦΟΡΤΙΟΥ.
	Η κατανάλωση ηλεκτρικού ρεύματος από τα παρελκόμενα είναι υψηλότερη από την έξοδο ισχύος του κινητήρα.	Μειώστε τον αριθμό των παρελκόμενων ή φορτίστε τη μπαταρία, όταν χρειάζεται.
	Σπασμένη ή αποσυνδεδεμένη καλωδίωση.	Ελέγξτε το Διάγραμμα καλωδίωσης, στη σελίδα 61 και επισκευάστε ή αντικαταστήστε τα καλώδια, εάν χρειάζεται.
	Ο φορτιστής δεν λειτουργεί.	Ελέγξτε την κατάσταση Φόρτισης στα διαγνωστικά, σελίδα 32, για να δείτε εάν λειτουργεί σωστά ο φορτιστής. Αντικαταστήστε τον πίνακα.
Δεν τερματίζεται η λειτουργία Auto Gun (Αυτόματο πιστόλι).	Η ντίζα έχει συστραφεί.	Επισκευάστε ή αλλάξτε το καλώδιο.
	Μπλοκάρισμα της ηλεκτρομαγνητικής βαλβίδας.	Λιπάνετε τον εμβολέα της ηλεκτρομαγνητικής βαλβίδας, Ελέγξτε για τυχόν βλάβη στην ηλεκτρομαγνητική βαλβίδα.
	Φραγμένη βελόνα στο πιστόλι.	Καθαρίστε το πιστόλι.

Πρόβλημα	Αιτία	Λύση
LAYOUT MODE (ΛΕΙΤΟΥΡΓΙΑ ΧΑΡΑΞΗΣ)		
Δεν ψεκάζονται κουκκίδες ή οι κουκκίδες δεν ψεκάζονται σωστά στη λειτουργία Layout (Χάραξη) και Marking (Χάραξη σημαδιών).	Υπερβολικά μικρή ρύθμιση κουκκίδων.	Αυξήστε το μέγεθος των κουκκίδων, σελίδα 39.
	Το πιστόλι δεν ενεργοποιείται.	Πατήστε το κουμπί 1 ή 2 στον πίνακα ελέγχου για να ενεργοποιήσετε ένα πιστόλι.
	Η ντίζα δεν έχει ρυθμιστεί σωστά.	Ρυθμίστε τη ντίζα ώστε να ενεργοποιείται σωστά η σκανδάλη πιστολιού, σελίδα 20.
	Φραγμένο μπεκ.	Καθαρίστε ή αντικαταστήστε το μπεκ.
	Υπερβολικά χαμηλή τάση μπαταρίας.	Φορτίστε ή αντικαταστήστε τη μπαταρία.
	Η αντλία δεν είναι ενεργοποιημένη ή δεν έχει ρυθμιστεί η πίεση.	Ενεργοποιήστε την αντλία και αυξήστε την πίεση σε τουλάχιστον 200 psi.

Η αντλία ρευστού λειτουργεί συνεχώς

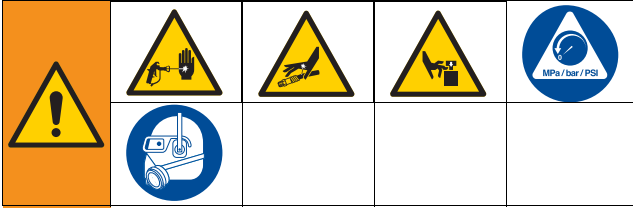

1. Εκτελέστε τη **Διαδικασία εκτόνωσης πίεσης**, σελίδα 11, στρέψτε τη βαλβίδα προέγχυσης προς τα εμπρός στη θέση ψεκασμού και στρέψτε τον διακόπτη λειτουργίας στη θέση OFF
2. Αφαιρέστε το κάλυμμα του πίνακα ελέγχου.

Διαδικασία αντιμετώπισης προβλημάτων:

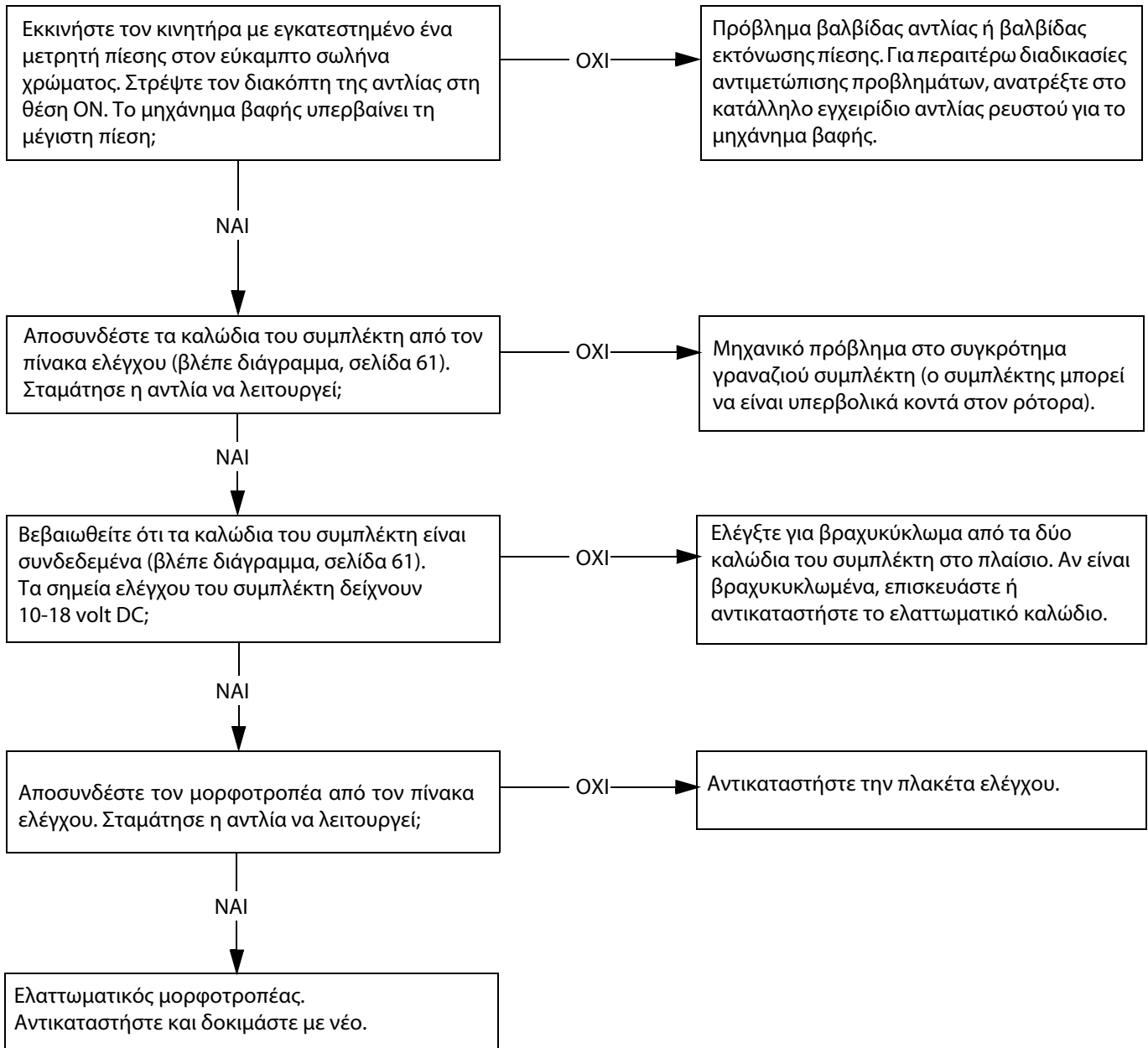

Συγκρότημα γραναζιού/Οπλισμού συμπλέκτη/Σφικκτήρας



Αφαίρεση συγκροτήματος γραναζιού/Οπλισμού συμπλέκτη

Συγκρότημα γραναζιού

Εάν το συγκρότημα γραναζιού (29) δεν αφαιρεθεί από το περίβλημα του συμπλέκτη (19), εκτελέστε τα βήματα 1. έως 3. Σε διαφορετική περίπτωση, ξεκινήστε από το βήμα 4.

1. Αφαιρέστε το περίβλημα του συστήματος κίνησης.
2. Αποσυνδέστε τους συνδετήρες του καλωδίου συμπλέκτη από το εσωτερικό της διάταξης ελέγχου της πίεσης.
 - a. Αφαιρέστε τους δύο κοχλίες (71) και κατεβάστε το κάλυμμα (130a).
 - b. Αποσυνδέστε τα καλώδια του κινητήρα από τον πίνακα προς τον κινητήρα.
 - c. Αφαιρέστε τις διατάξεις τάνυσης 130r και 123.
3. Αφαιρέστε τις τέσσερις βίδες (36) και το συγκρότημα γραναζιού (29).

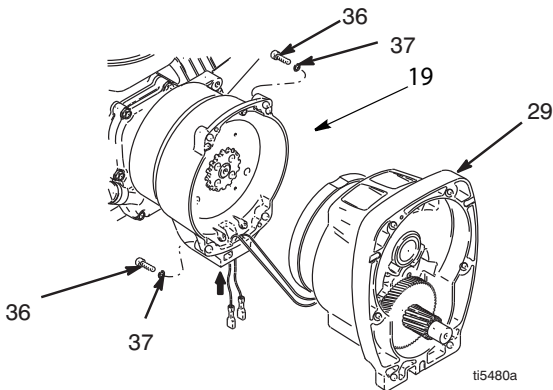

4. Τοποθετήστε το συγκρότημα γραναζιού (29) στον πάγκο, με τον ρότορα στραμμένο προς τα επάνω.
5. Αφαιρέστε τους τέσσερις κοχλίες (28) και τους δακτυλίους ασφάλισης (24). Τοποθετήστε δυο κοχλίες στις οπές με σπείρωμα (E) που υπάρχουν στον ρότορα. Σφίξτε εναλλάξ τους κοχλίες έως ότου αφαιρεθεί ο ρότορας.

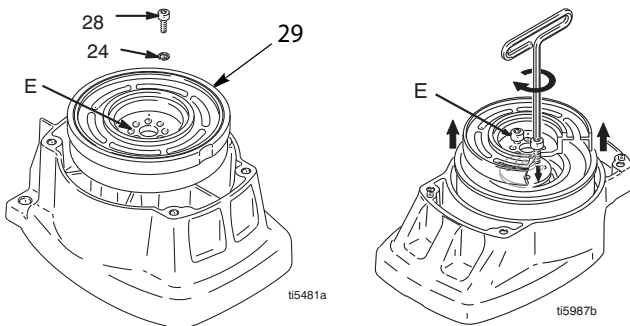

6. Αφαιρέστε τον δακτύλιο συγκράτησης (29b).
7. Γυρίστε ανάποδα το συγκρότημα γραναζιού και χτυπήστε ελαφρά τον άξονα του γραναζιού (29a) με μια πλαστική ματσόλα για να τον αφαιρέσετε.

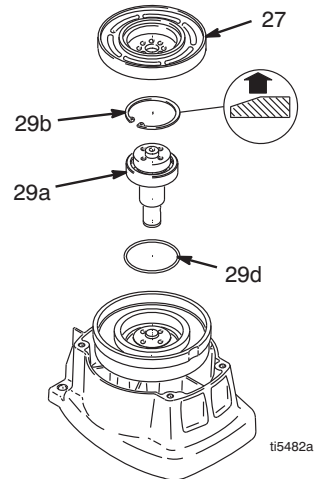

Οπλισμός συμπλέκτη

8. Για την αφαίρεση, χρησιμοποιήστε κρουστικό κλειδί ή σφηνώστε ένα αντικείμενο μεταξύ του οπλισμού (25) και του περιβλήματος του συμπλέκτη για να ακινητοποιήσετε τον άξονα του κινητήρα.
9. Αφαιρέστε τους τέσσερις κοχλίες (23) και τους δακτυλίους ασφάλισης (24).
10. Αφαιρέστε τον οπλισμό.

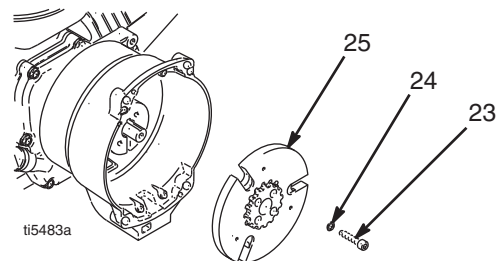

Εγκατάσταση

Οπλισμός συμπλέκτη

1. Χωρίστε τέσσερα κέρματα σε δύο στοίβες και βάλτε τις σε πάγκο με ομαλή επιφάνεια.
2. Ακουμπήστε τον οπλισμό (25) επάνω στα κέρματα.
3. Πιέστε το κέντρο της πλήμνης (26) προς την επιφάνεια του πάγκου.

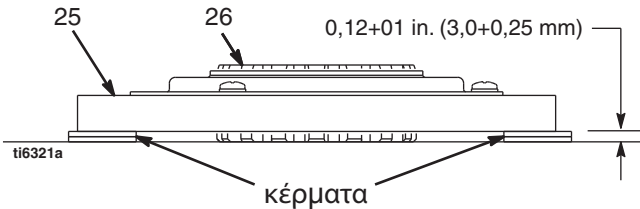

4. Τοποθετήστε τον οπλισμό (25) στον άξονα μετάδοσης κίνησης του κινητήρα.
5. Τοποθετήστε τις τέσσερις βίδες (23) και τις ροδέλες ασφαλείας (24) και σφίξτε με ροπή 125 in-lb.

Συγκρότημα γραναζιού

1. Ελέγξτε τον δακτύλιο O (29d) και αντικαταστήστε τον σε περίπτωση απώλειας ή φθοράς.
2. Χτυπήστε ελαφρά τον άξονα του γραναζιού (29a) προς τα μέσα, χρησιμοποιώντας πλαστική ματσόλα.
3. Τοποθετήστε τον δακτύλιο συγκράτησης (29b) με τη φρεζαρισμένη πλευρά στραμμένη προς τα επάνω.
4. Τοποθετήστε το συγκρότημα γραναζιού στον πάγκο, με τον ρότορα στραμμένο προς τα επάνω.
5. Απλώστε κόλλα σπειρωμάτων στους κοχλίες. Τοποθετήστε τις τέσσερις βίδες (28) και τις ροδέλες ασφαλείας (24). Σφίξτε εναλλάξ τους κοχλίες με ροπή 125 in-lb έως ότου ασφαλίσει ο ρότορας. Για να ακινητοποιήσετε τον ρότορα χρησιμοποιήστε οπές με σπείρωμα.
6. Τοποθετήστε το συγκρότημα γραναζιού (29) με τους τέσσερις κοχλίες (36) και τις ροδέλες (37).
7. Συνδέστε τους συνδετήρες του καλωδίου συμπλέκτη στο εσωτερικό της διάταξης ελέγχου της πίεσης.

Αφαίρεση σφικτήρα



1. Αφαιρέστε τον κινητήρα.
2. Αδειάστε τη βενζίνη από τη δεξαμενή, σύμφωνα με το εγχειρίδιο της Honda.

3. Γείρετε τον κινητήρα στο πλάι έτσι ώστε η δεξαμενή καυσίμου να είναι στραμμένη προς τα κάτω και το φίλτρο αέρα προς τα επάνω.
4. Ξεσφίξτε τις δύο βίδες (24) στον σφικτήρα (22),
5. Περάστε το καταβίδι στην εγκοπή του σφικτήρα (22) και αφαιρέστε τον.

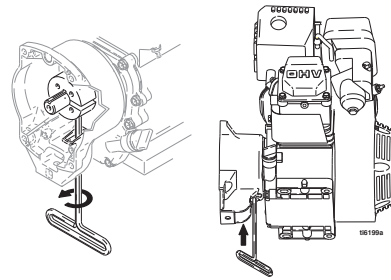

Εγκατάσταση σφικτήρα

1. Τοποθετήστε τη σφήνα στον άξονα του κινητήρα (18).
2. Εφαρμόστε τον σφικτήρα (22) στον άξονα του κινητήρα (A). Διατηρήστε την απόσταση που φαίνεται στη σημείωση 2. Το φρεζάρισμα πρέπει να είναι στραμμένο προς τον κινητήρα.
3. Ελέγξτε τις διαστάσεις-αποστάσεις: Τοποθετήστε μια άκαμπτη, ευθύγραμμη χαλύβδινη ράβδο (B) στην πρόσθια όψη του περιβλήματος του συμπλέκτη (19). Χρησιμοποιήστε μια συσκευή ακριβείας για να μετρήσετε την απόσταση ανάμεσα στη ράβδο και την πρόσθια όψη του σφικτήρα. Ρυθμίστε τον σφικτήρα ανάλογα. Στρέψτε τους δύο κοχλίες (24) με ροπή 125 ± 10 in-lb ($14 \pm 1,1$ N·m).

- ⚠ Πρόσθια όψη του περιβλήματος συμπλέκτη
- ⚠ $1,550 \pm .010$ in. ($39,37 \pm .25$ mm) - LLV 3900
- ⚠ $2,612 \pm .010$ in. ($66,34 \pm .25$ mm) - LLV 5900
- ⚠ Στρέψτε με ροπή $125 \pm 0,10$ in-lb ($14 \pm 1,1$ N·m)
- ⚠ Φρεζάρισμα σε αυτήν την πλευρά

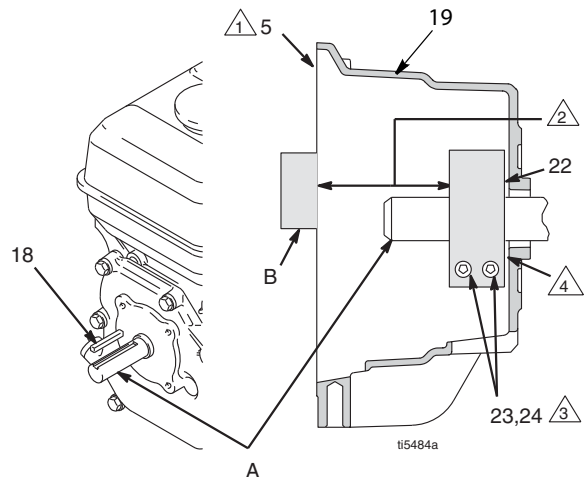

Διάγραμμα καλωδίωσης (Σειρά Standard - Μόνο Κίνα)

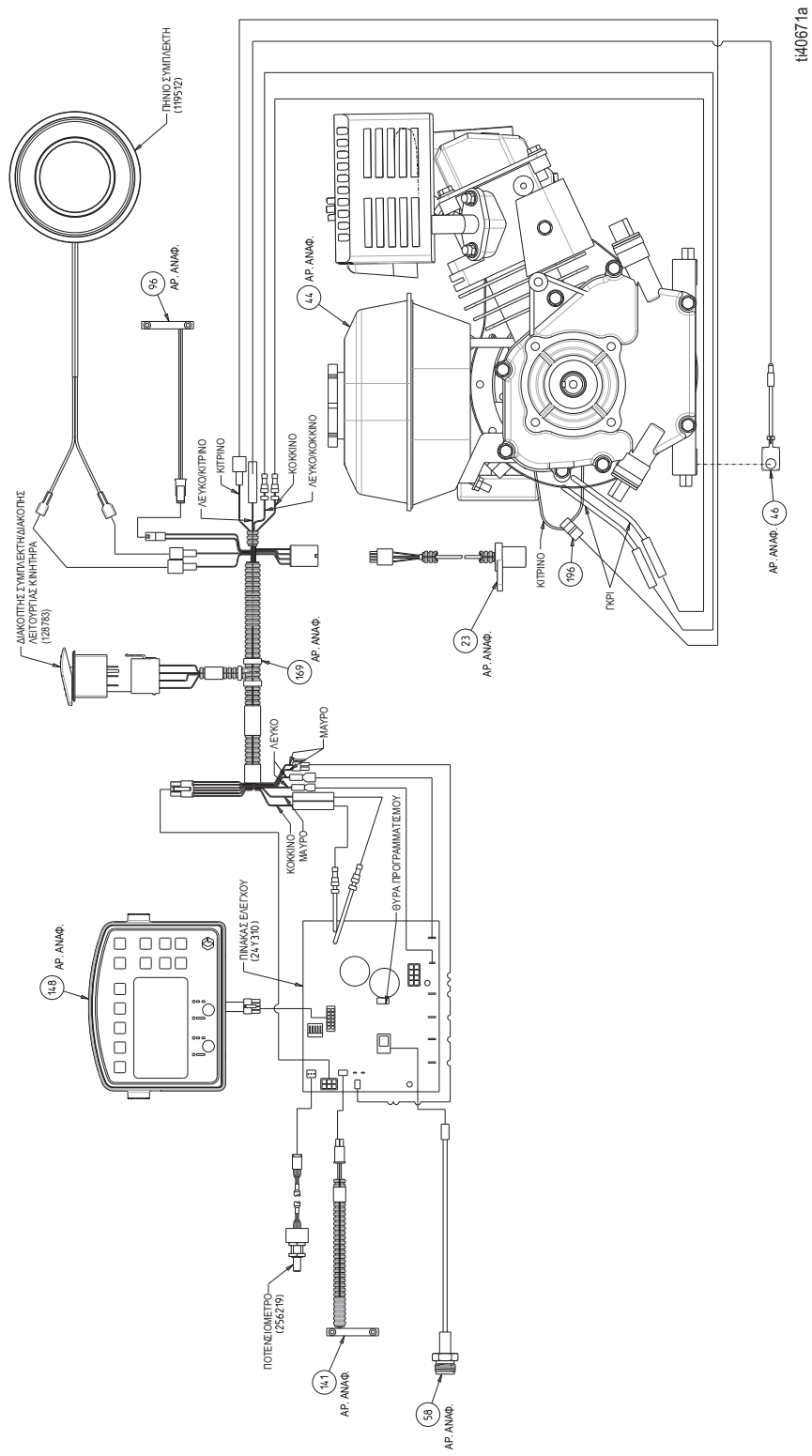

Διάγραμμα καλωδίωσης (Σειρά HP Auto Series - Μόνο Κίνα)

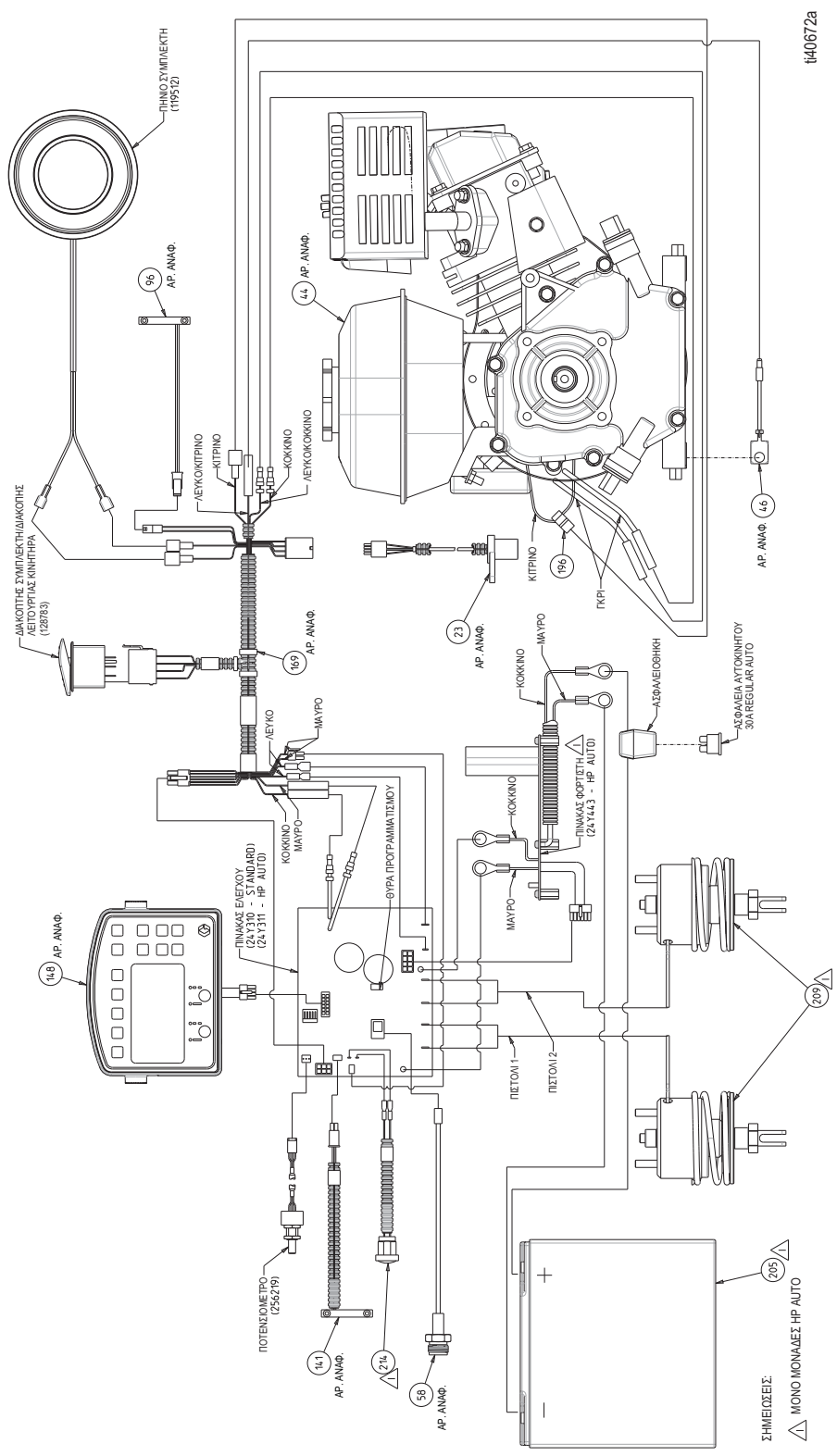

Διάγραμμα καλωδίωσης (Σειρά Standard)

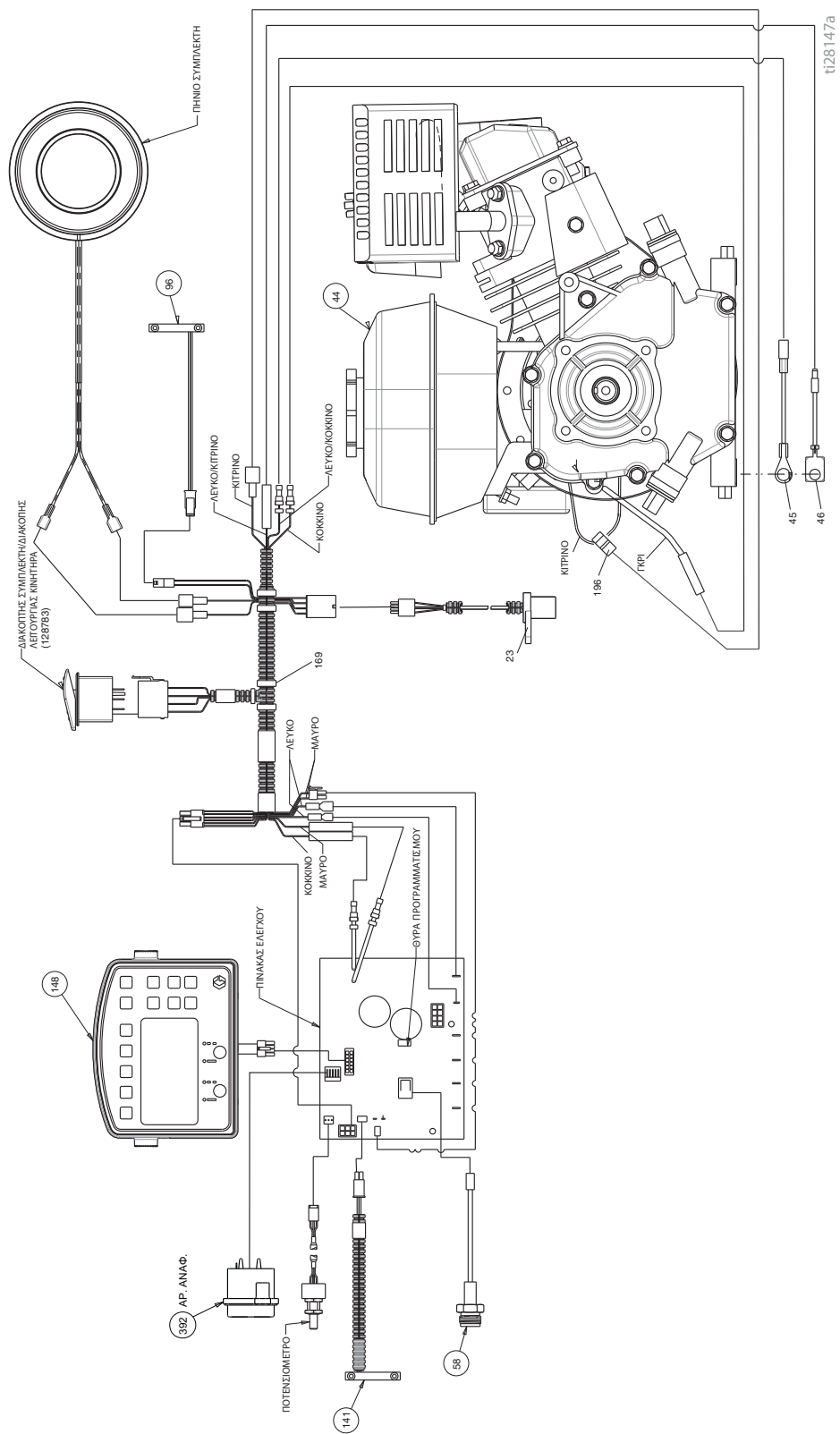

Διάγραμμα καλωδίωσης (Σειρά HP Auto Series)

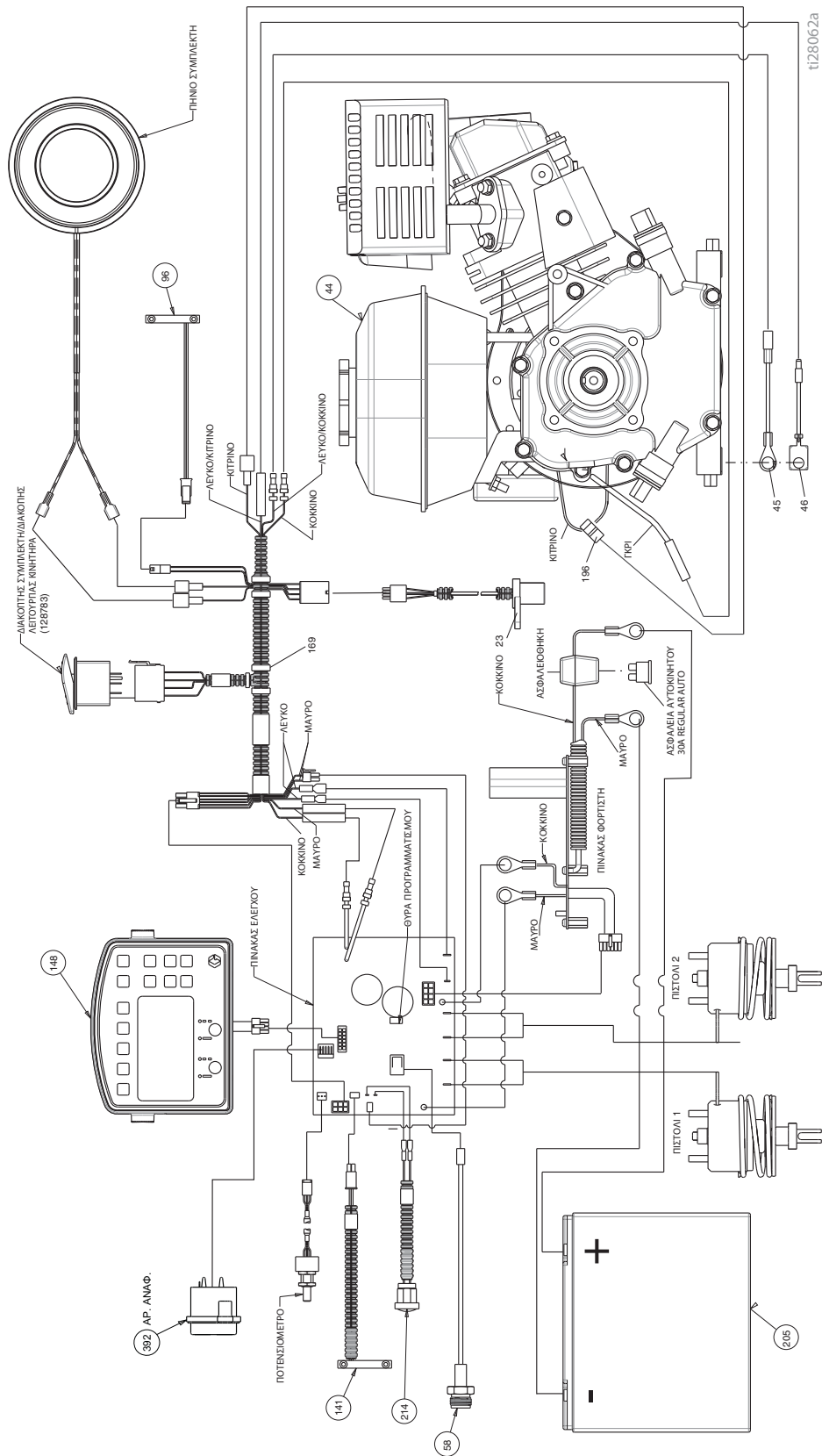

Υπόμνημα συμβόλων

ΕΠΕΞΗΓΗΣΗ ΣΥΜΒΟΛΩΝ LLV GLOBAL ΟΘΟΝΕΣ ΜΕΝΟΥ

STRIPING MODE (ΛΕΙΤΟΥΡΓΙΑ ΔΙΑΓΡΑΜΜΙΣΗΣ)	MEASURE MODE (ΛΕΙΤΟΥΡΓΙΑ ΜΕΤΡΗΣΗΣ)	LAYOUT MODE (ΛΕΙΤΟΥΡΓΙΑ ΧΑΡΑΞΗΣ)	SETTINGS/DATA (ΡΥΘΜΙΣΕΙΣ/ΔΕΔΟΜΕΝΑ)	DATA LOGGING (ΑΡΧΕΙΟ ΚΑΤΑΓΡΑΦΗΣ ΔΕΔΟΜΕΝΩΝ)
ΧΕΙΡΟΚΙΝΗΤΗ ΛΕΙΤΟΥΡΓΙΑ ΗΜΙ-ΑΥΤΟΜΑΤΗ ΛΕΙΤΟΥΡΓΙΑ ΑΥΤΟΜΑΤΗ ΛΕΙΤΟΥΡΓΙΑ ΠΙΕΣΗ ΓΑΛΟΝΙΑ/ΛΙΤΡΑ ΠΑΧΟΣ ΓΡΑΜΜΗΣ ΜΗΚΟΣ ΒΑΦΗΣ ΜΗΚΟΣ ΚΕΝΟΥ ΔΙΑΣΤΗΜΑΤΟΣ ΠΛΑΤΟΣ ΓΡΑΜΜΗΣ ΕΞΟΔΟΣ ΚΙΤΡΙΝΟ ΛΕΥΚΟ ΜΑΥΡΟ ΜΠΛΕ ΠΡΑΣΙΝΟ ΚΟΚΚΙΝΟ ΧΑΜΗΛΗ ΣΤΑΘΜΗ ΜΠΑΤΑΡΙΑΣ Η ΜΠΑΤΑΡΙΑ ΦΟΡΤΙΖΕΙ	ΠΑΤΗΣΤΕ ΓΙΑ ΕΝΑΡΞΗ/ΔΙΑΚΟΠΗ ΚΡΑΤΗΣΤΕ ΠΑΤΗΜΕΝΟ ΓΙΑ ΨΕΚΑΣΜΟ ΚΟΥΚΚΙΔΑΣ ΥΠΟΛΟΓΙΣΜΟΣ ΘΕΣΗΣ ΣΤΑΘΜΕΥΣΗΣ ΥΠΟΛΟΓΙΣΜΟΣ ΓΩΝΙΑΣ ΠΛΑΤΟΣ ΘΕΣΗΣ ΠΑΡΚΙΝΓΚ ΕΠΙΛΟΓΕΑΣ ΜΕΓΕΘΟΥΣ ΚΟΥΚΚΙΔΑΣ	ΒΑΘΜΟΝΟΜΗΣΗ ΡΥΘΜΙΣΕΙΣ ΜΟΝΑΔΕΣ ΠΑΡΟΦΟΡΙΕΣ & ΔΕΔΟΜΕΝΑ ΔΙΑΡΚΕΙΑΣ ΖΩΗΣ ΛΕΙΤΟΥΡΓΙΑ ΧΑΡΑΞΗΣ ΣΗΜΑΔΙΩΝ ΡΥΘΜΙΣΕΙΣ ΠΙΣΤΟΛΙΩΝ ΕΙΔΙΚΟ ΒΑΡΟΣ ΩΡΕΣ ΛΕΙΤΟΥΡΓΙΑΣ ΚΙΝΗΤΗΡΑ ΣΥΝΟΛΙΚΗ ΑΠΟΣΤΑΣΗ ΣΥΝΟΛΟ ΓΑΛΟΝΙΩΝ ΑΝΑΘ. ΛΟΓΙΣΜΙΚΟΥ ΚΩΔΙΚΟΙ ΣΦΑΛΜΑΤΟΣ ΑΝΤΙΘΕΣΗ ΔΙΑΓΝΩΣΤΙΚΑ ΩΡΑ ΚΑΙ ΗΜΕΡΟΜΗΝΙΑ ΤΕΡΜΑΤΙΣΜΟΣ ΛΕΙΤΟΥΡΓΙΑΣ ΛΟΓΩ ΧΑΜΗΛΗΣ ΤΑΧΥΤΗΤΑΣ	DATA LOGGING (ΑΡΧΕΙΟ ΚΑΤΑΓΡΑΦΗΣ ΔΕΔΟΜΕΝΩΝ) ΕΝΑΡΞΗ ΚΑΤΑΓΡΑΦΗΣ ΝΕΑΣ ΕΡΓΑΣΙΑΣ ΕΡΓΑΣΙΕΣ ΧΡΟΝΟΣΗΜΑΝΣΗ ΚΥΛΙΣΗ ΔΙΑΓΡΑΦΗ ΒΑΜΜΕΝΗ ΑΠΟΣΤΑΣΗ ΓΑΛΟΝΙΑ ΒΑΜΜΕΝΗΣ ΓΡΑΜΜΗΣ ΓΑΛΟΝΙΑ ΒΑΜΜΕΝΟΥ ΠΡΟΤΥΠΟΥ (ΣΤΕΝΣΙΑ) ΩΡΑ ΚΑΙ ΗΜΕΡΟΜΗΝΙΑ ΣΥΝΟΛΟ ΓΑΛΟΝΙΩΝ/ΛΙΤΡΩΝ	

Τεχνικές προδιαγραφές

LineLazer V 3900 Σειρά Standard (Μοντέλα 25P330)		
	ΗΠΑ	Μετρικό
Διαστάσεις		
Ύψος (με κατεβασμένη χειρολαβή)	Μη συσκευασμένο - 44,5 in. Συσκευασμένο - 52,5 in.	Μη συσκευασμένο - 113,03 cm Συσκευασμένο - 133,35 cm
Πλάτος	Μη συσκευασμένο - 34,25 in. Συσκευασμένο - 37,0 in.	Μη συσκευασμένο - 86,99 cm Συσκευασμένο - 93,98 cm
Μήκος (με κατεβασμένη πλατφόρμα)	Μη συσκευασμένο - 68,75 in. Συσκευασμένο - 73,50 in.	Μη συσκευασμένο - 174,63 cm Συσκευασμένο - 186,69 cm
Βάρος (ξηρό - χωρίς χρώμα)	Μη συσκευασμένο - 235 lbs Συσκευασμένο - 302 lbs	Μη συσκευασμένο - 106 kg Συσκευασμένο - 137 kg
Στάθμη θορύβου (dBA)		
Ηχητική ισχύς κατά ISO 9614:	95,6	
Ηχητική πίεση κατά ISO 9614	85,5	
Κραδασμοί (m/s²) (8 ώρες έκθεση εντός της ημέρας)		
Χέρι-βραχίονας (κατά ISO 5349)	Αριστερό χέρι 3,73 Δεξί χέρι 2,06	
Ολόκληρο το σώμα (κατά ISO 2631)	0,4	
Ονομαστική ισχύς (ιπποδύναμη)		
Ονομαστική ισχύς (ιπποδύναμη) κατά SAE J1349	5,5 HP σε 3600 σ.α.λ.	4,1 kW σε 3600 σ.α.λ.
Μέγιστη παροχή	1,25 gpm	4,7 lpm
Μέγιστη διάσταση μπεκ 1 πιστόλι 2 πιστόλι	0,036 0,025	
Φίλτρο σήτας εισόδου χρώματος	16 mesh	1190 micron
Φίλτρο σήτας εξόδου χρώματος	50 mesh	297 micron
Μέγεθος εισόδου αντλίας	1 in. NSPM (m)	
Διάσταση εξόδου αντλίας	3/8 NPT (f)	
Μέγιστη πίεση λειτουργίας	3300 psi	22,8 MPa, 228 bar
Ένταση ρεύματος	50 W σε 3600 σ.α.λ.	
Μπαταρία εκκίνησης	12V, 22Ah, κλειστού τύπου, μολύβδου-οξέος, βαθιάς εκφόρτισης	

Διαβρεχόμενα εξαρτήματα: PTFE, νάιλον, πολυουρεθάνη, V-Max, UHMWPE, φθοροελαστομερές, ακετάλη, δέρμα, καρβίδιο του βολφραμίου, ανοξειδωτος χάλυβας, επιστρωση χρωμίου, επιπικελωμένος ανθρακοχάλυβας, κεραμικό υλικό

LineLazer V 3900 Σειρά Standard (Μοντέλα 17H449, 17H450)		
	ΗΠΑ	Μετρικό
Διαστάσεις		
Υψος	Μη συσκευασμένο - 44,5 in. Συσκευασμένο - 52,5 in.	Μη συσκευασμένο - 113,03 cm Συσκευασμένο - 133,35 cm
Πλάτος	Μη συσκευασμένο - 34,25 in. Συσκευασμένο - 37,0 in.	Μη συσκευασμένο - 86,99 cm Συσκευασμένο - 93,98 cm
Μήκος	Μη συσκευασμένο - 68,75 in. Συσκευασμένο - 73,5 in.	Μη συσκευασμένο - 174,63 cm Συσκευασμένο - 186,69 cm
Βάρος (ξηρό - χωρίς χρώμα)	Μη συσκευασμένο - 230 lbs Συσκευασμένο - 297 lbs	Μη συσκευασμένο - 104 kg Συσκευασμένο - 135 kg
Στάθμη θορύβου (dBa)		
Ηχητική ισχύς κατά ISO 9614:	95,6	
Ηχητική πίεση κατά ISO 9614	85,5	
Κραδασμοί (m/s²) (8 ώρες έκθεση εντός της ημέρας)		
Χέρι-βραχίονας (κατά ISO 5349)	Αριστερό χέρι 3,73 Δεξί χέρι 2,06	
Ολόκληρο το σώμα (κατά ISO 2631)	0,4	
Ονομαστική ισχύς (ιπποδύναμη)		
Ονομαστική ισχύς (ιπποδύναμη) κατά SAE J1349	4,0 HP σε 3600 σ.α.λ.	2,9 kW σε 3600 σ.α.λ.
Μέγιστη παροχή	1,25 gpm	4,7 lpm
Μέγιστη διάσταση μπεκ 1 πιστόλι 2 πιστόλι	0,036 0,025	
Φίλτρο σήτας εισόδου χρώματος	16 mesh	1190 micron
Φίλτρο σήτας εξόδου χρώματος	50 mesh	297 micron
Μέγεθος εισόδου αντλίας	1 in. NSPM (m)	
Διάσταση εξόδου αντλίας	3/8 NPT (f)	
Μέγιστη πίεση λειτουργίας	3300 psi	22,8 MPa, 228 bar
Ένταση ρεύματος	50 W@ 3600 σ.α.λ.	
Μπαταρία (προαιρετική)	12V, 22Ah, κλειστού τύπου, μολύβδου-οξέος, βαθιάς εκφόρτισης	

Διαβρεχόμενα εξαρτήματα: PTFE, νάιλον, πολυουρεθάνη, V-Max, UHMWPE, φθοροελαστομερές, ακετάλη, δέρμα, καρβίδιο του βολφραμίου, ανοξειδωτος χάλυβας, επίστρωση χρωμίου, επινικελωμένος κοινός χάλυβας, κεραμικό υλικό

LineLazer V 5900 Σειρά Standard (Μοντέλα 17H454, 17H455)		
	ΗΠΑ	Μετρικό
Διαστάσεις		
Ύψος (με κατεβασμένη χειρολαβή)	Μη συσκευασμένο - 44,5 in. Συσκευασμένο - 52,5 in.	Μη συσκευασμένο - 113,03 cm Συσκευασμένο - 133,35 cm
Πλάτος	Μη συσκευασμένο - 34,25 in. Συσκευασμένο - 37,0 in.	Μη συσκευασμένο - 86,99 cm Συσκευασμένο - 93,98 cm
Μήκος (με κατεβασμένη πλατφόρμα)	Μη συσκευασμένο - 68,75 in. Συσκευασμένο - 73,50 in.	Μη συσκευασμένο - 174,63 cm Συσκευασμένο - 186,69 cm
Βάρος (ξηρό - χωρίς χρώμα)	Μη συσκευασμένο - 250 lbs Συσκευασμένο - 317 lbs	Μη συσκευασμένο - 113 kg Συσκευασμένο - 144 kg
Στάθμη θορύβου (dBa)		
Ηχητική ισχύς κατά ISO 9614:	97,6	
Ηχητική πίεση κατά ISO 9614	87,1	
Κραδασμοί (m/s²) (8 ώρες έκθεση καθημερινά)		
Χέρι-βραχίονας (κατά ISO 5349)	Αριστερό χέρι 3,65 Δεξί χέρι 3,72	
Ολόκληρο το σώμα (κατά ISO 2631)	0,4	
Ονομαστική ισχύς (ιπποδύναμη)		
Ονομαστική ισχύς (ιπποδύναμη) κατά SAE J1349	5,5 HP σε 3600 σ.α.λ.	4,1 kW σε 3600 σ.α.λ.
Μέγιστη παροχή	1,6 gpm	6,0 lpm
Μέγιστη διάσταση μπεκ 1 πιστόλι 2 πιστόλι	0,043 0,029	
Φίλτρο σήτας εισόδου χρώματος	16 mesh	1190 micron
Φίλτρο σήτας εξόδου χρώματος	50 mesh	297 micron
Μέγεθος εισόδου αντλίας	1 in. NSPM (m)	
Διάσταση εξόδου αντλίας	3/8 NPT (f)	
Μέγιστη πίεση λειτουργίας	3300 psi	22,8 MPa, 228 bar
Ένταση ρεύματος	84 W σε 3600 σ.α.λ.	
Μπαταρία	12V, 22Ah, κλειστού τύπου, μολύβδου οξέος, βαθιάς εκφόρτισης	

Διαβρεχόμενα εξαρτήματα: PTFE, νάιλον, πολυουρεθάνη, V-Max, UHMWPE, φθοροελαστομερές, ακετάλη, δέρμα, καρβίδιο του βολφραμίου, ανοξειδωτος χάλυβας, επιστρωση χρωμίου, επιπικελωμένος ανθρακοχάλυβας, κεραμικό υλικό

LineLazer V 3900 Σειρά HP Auto Series (Μοντέλα 25P332, 25P333)		
	ΗΠΑ	Μετρικό
Διαστάσεις		
Υψος (με κατεβασμένη χειρολαβή)	Μη συσκευασμένο - 44,5 in. Συσκευασμένο - 52,5 in.	Μη συσκευασμένο - 113,03 cm Συσκευασμένο - 133,35 cm
Πλάτος	Μη συσκευασμένο - 34,25 in. Συσκευασμένο - 37,0 in.	Μη συσκευασμένο - 86,99 cm Συσκευασμένο - 93,98 cm
Μήκος (με κατεβασμένη πλατφόρμα)	Μη συσκευασμένο - 68,75 in. Συσκευασμένο - 73,50 in.	Μη συσκευασμένο - 174,63 cm Συσκευασμένο - 186,69 cm
Βάρος (ξηρό - χωρίς χρώμα)	Μη συσκευασμένο - 245 lbs Συσκευασμένο - 312 lbs	Μη συσκευασμένο - 111 kg Συσκευασμένο - 141 kg
Στάθμη θορύβου (dBa)		
Ηχητική ισχύς κατά ISO 9614:	95,6	
Ηχητική πίεση κατά ISO 9614	85,5	
Κραδασμοί (m/s²) (8 ώρες έκθεση εντός της ημέρας)		
Χέρι-βραχίονας (κατά ISO 5349)	Αριστερό χέρι 3,73 Δεξί χέρι 2,06	
Ολόκληρο το σώμα (κατά ISO 2631)	0,4	
Ονομαστική ισχύς (ιπποδύναμη)		
Ονομαστική ισχύς (ιπποδύναμη) κατά SAE J1349	5,5 HP σε 3600 σ.α.λ.	4,1 kW σε 3600 σ.α.λ.
Μέγιστη παροχή	1,25 gpm	4,7 lpm
Μέγιστη διάσταση μπεκ 1 πιστόλι 2 πιστόλι	0,036 0,025	
Φίλτρο σήτας εισόδου χρώματος	16 mesh	1190 micron
Φίλτρο σήτας εξόδου χρώματος	50 mesh	297 micron
Μέγεθος εισόδου αντλίας	1 in. NSPM (m)	
Διάσταση εξόδου αντλίας	3/8 NPT (f)	
Μέγιστη πίεση λειτουργίας	3300 psi	22,8 MPa, 228 bar
Ένταση ρεύματος	50 W σε 3600 σ.α.λ.	
Μπαταρία εκκίνησης	12V, 22Ah, κλειστού τύπου, μολύβδου-οξέος, βαθιάς εκφόρτισης	

Διαβρεχόμενα εξαρτήματα: PTFE, νάιλον, πολυουρεθάνη, V-Max, UHMWPE, φθοροελαστομερές, ακετάλη, δέρμα, καρβίδιο του βολφραμίου, ανοξείδωτος χάλυβας, επίστρωση χρωμίου, επινικελωμένος κοινός χάλυβας, κεραμικό υλικό

LineLazer V 3900 Σειρά HP Auto Series (Μοντέλα 17K577, 17H451, 17K638, 17H452, 17K579, 17H453)		
	ΗΠΑ	Μετρικό
Διαστάσεις		
Ύψος (με κατεβασμένη χειρολαβή)	Μη συσκευασμένο - 44,5 in. Συσκευασμένο - 52,5 in.	Μη συσκευασμένο - 113,03 cm Συσκευασμένο - 133,35 cm
Πλάτος	Μη συσκευασμένο - 34,25 in. Συσκευασμένο - 37,0 in.	Μη συσκευασμένο - 86,99 cm Συσκευασμένο - 93,98 cm
Μήκος (με κατεβασμένη πλατφόρμα)	Μη συσκευασμένο - 68,75 in. Συσκευασμένο - 73,50 in.	Μη συσκευασμένο - 174,63 cm Συσκευασμένο - 186,69 cm
Βάρος (ξηρό - χωρίς χρώμα)	Μη συσκευασμένο - 240 lbs Συσκευασμένο - 307 lbs	Μη συσκευασμένο - 109 kg Συσκευασμένο - 139 kg
Στάθμη θορύβου (dBa)		
Ηχητική ισχύς κατά ISO 9614:	95,6	
Ηχητική πίεση κατά ISO 9614	85,5	
Κραδασμοί (m/s²) (8 ώρες έκθεση εντός της ημέρας)		
Χέρι-βραχίονας (κατά ISO 5349)	Αριστερό χέρι 3,73 Δεξί χέρι 2,06	
Ολόκληρο το σώμα (κατά ISO 2631)	0,4	
Ονομαστική ισχύς (ιπποδύναμη)		
Ονομαστική ισχύς (ιπποδύναμη) κατά SAE J1349	4,0 HP σε 3600 σ.α.λ.	2,9 kW σε 3600 σ.α.λ.
Μέγιστη παροχή	1,25 gpm	4,7 lpm
Μέγιστη διάσταση μπεκ 1 πιστόλι 2 πιστόλι	0,036 0,025	
Φίλτρο σήτας εισόδου χρώματος	16 mesh	1190 micron
Φίλτρο σήτας εξόδου χρώματος	50 mesh	297 micron
Μέγεθος εισόδου αντλίας	1 in. NSPM (m)	
Διάσταση εξόδου αντλίας	3/8 NPT (f)	
Μέγιστη πίεση λειτουργίας	3300 psi	22,8 MPa, 228 bar
Ένταση ρεύματος	50 W σε 3600 σ.α.λ.	
Μπαταρία εκκίνησης	12V, 22Ah, κλειστού τύπου, μολύβδου-οξέος, βαθιάς εκφόρτισης	

Διαβρεχόμενα εξαρτήματα: PTFE, νάιλον, πολυουρεθάνη, V-Max, UHMWPE, φθοροελαστομερές, ακετάλη, δέρμα, καρβίδιο του βολφραμίου, ανοξειδωτος χάλυβας, επίστρωση χρωμίου, επιπικελωμένος κοινός χάλυβας, κεραμικό υλικό

LineLazer V 5900 Σειρά HP Auto Series (Μοντέλα 17K580, 17H456, 17K636, 17H457, 17K581, 17H458)		
	ΗΠΑ	Μετρικό
Διαστάσεις		
Υψος (με κατεβασμένη χειρολαβή)	Μη συσκευασμένο - 44,5 in. Συσκευασμένο - 52,5 in.	Μη συσκευασμένο - 113,03 cm Συσκευασμένο - 133,35 cm
Πλάτος	Μη συσκευασμένο - 34,25 in. Συσκευασμένο - 37,0 in.	Μη συσκευασμένο - 86,99 cm Συσκευασμένο - 93,98 cm
Μήκος (με κατεβασμένη πλατφόρμα)	Μη συσκευασμένο - 68,75 in. Συσκευασμένο - 73,50 in.	Μη συσκευασμένο - 174,63 cm Συσκευασμένο - 186,69 cm
Βάρος (ξηρό - χωρίς χρώμα)	Μη συσκευασμένο - 266 lbs Συσκευασμένο - 333 lbs	Μη συσκευασμένο - 121 kg Συσκευασμένο - 151 kg
Στάθμη θορύβου (dBa)		
Ηχητική ισχύς κατά ISO 9614:	97,6	
Ηχητική πίεση κατά ISO 9614	87,1	
Κραδασμοί (m/s²) (8 ώρες έκθεση καθημερινά)		
Χέρι-βραχίονας (κατά ISO 5349)	Αριστερό χέρι 3,65 Δεξί χέρι 3,72	
Ολόκληρο το σώμα (κατά ISO 2631)	0,4	
Ονομαστική ισχύς (ιπποδύναμη)		
Ονομαστική ισχύς (ιπποδύναμη) κατά SAE J1349	5,5 HP σε 3600 σ.α.λ.	4,1 kW σε 3600 σ.α.λ.
Μέγιστη παροχή	1,6 gpm	6,0 lpm
Μέγιστη διάσταση μπεκ 1 πιστόλι 2 πιστόλι	0,043 0,029	
Φίλτρο σήτας εισόδου χρώματος	16 mesh	1190 micron
Φίλτρο σήτας εξόδου χρώματος	50 mesh	297 micron
Μέγεθος εισόδου αντλίας	1 in. NSPM (m)	
Διάσταση εξόδου αντλίας	3/8 NPT (f)	
Μέγιστη πίεση λειτουργίας	3300 psi	22,8 MPa, 228 bar
Ένταση ρεύματος	84 W σε 3600 σ.α.λ.	
Μπαταρία εκκίνησης	12V, 22Ah, κλειστού τύπου, μολύβδου-οξέος, βαθιάς εκφόρτισης	

Διαβρεχόμενα εξαρτήματα: PTFE, νάιλον, πολυουρεθάνη, V-Max, UHMWPE, φθοροελαστομερές, ακετάλη, δέρμα, καρβίδιο του βολφραμίου, ανοξειδωτος χάλυβας, επίστρωση χρωμίου, επινικελωμένος ανθρακοχάλυβας, κεραμικό υλικό

Πρόταση νόμου πολιτείας Καλιφόρνιας 65

ΚΑΤΟΙΚΟΙ ΚΑΛΙΦΟΡΝΙΑΣ

 **ΠΡΟΕΙΔΟΠΟΙΗΣΗ:** Καρκίνος και βλάβες του αναπαραγωγικού συστήματος – www.P65warnings.ca.gov.

Βασική εγγύηση Graco

Η Graco εγγυάται ότι όλος ο εξοπλισμός που αναφέρεται στο παρόν έγγραφο, ο οποίος κατασκευάζεται από την Graco και φέρει το όνομά της, είναι απαλλαγμένος από ατέλειες στο υλικό και την εργασία κατά την ημερομηνία πώλησης στον αρχικό αγοραστή για χρήση. Με εξαίρεση οποιασδήποτε πρόσθετης, διευρυμένης ή περιορισμένης εγγύησης που δημοσιεύεται από την Graco, η Graco, για μια περίοδο δώδεκα μηνών από την ημερομηνία πώλησης, θα επισκευάζει ή θα αντικαθιστά οποιοδήποτε μέρος του εξοπλισμού που καθορίζεται από την Graco ότι είναι ελαττωματικό. Η παρούσα εγγύηση ισχύει μόνο όταν ο εξοπλισμός είναι εγκατεστημένος, χρησιμοποιείται και συντηρείται σύμφωνα με τις γραπτές συστάσεις της Graco.

Η παρούσα εγγύηση δεν καλύπτει λανθασμένη εγκατάσταση, μη προβλεπόμενη χρήση, εκτριβή, διάβρωση, ανεπαρκή ή ακατάλληλη συντήρηση, αμέλεια, ατύχημα, παραποίηση ή αντικατάσταση εξαρτημάτων τρίτων κατασκευαστών και η Graco δεν φέρει καμία ευθύνη για γενικές φθορές λόγω χρήσης ή οποιασδήποτε δυσλειτουργίας, ζημιές ή φθορές που προκαλούνται από τα ανωτέρω. Επίσης, η Graco δεν φέρει ευθύνη για δυσλειτουργίες, ζημιές ή φθορές που προκαλούνται από ασυμβατότητα του εξοπλισμού της Graco με δομές, εξαρτήματα, εξοπλισμό ή υλικά που δεν παρέχονται από την Graco, καθώς και από ακατάλληλο σχεδιασμό, κατασκευή, εγκατάσταση, λειτουργία ή συντήρηση των δομών, εξαρτημάτων, εξοπλισμού ή υλικών που δεν παρέχονται από την Graco.

Η παρούσα εγγύηση ισχύει με την προϋπόθεση της προπληρωμένης επιστροφής του εξοπλισμού που θεωρείται ότι είναι ελαττωματικός σε εξουσιοδοτημένο διανομέα της Graco για επαλήθευση της αναφερομένης βλάβης. Εάν η αναφερομένη βλάβη επιβεβαιωθεί, η Graco θα επισκευάσει ή θα αντικαταστήσει δωρεάν οποιαδήποτε ελαττωματικά εξαρτήματα. Ο εξοπλισμός θα επιστραφεί στον αρχικό αγοραστή, ο οποίος έχει προκαταβάλει τα έξοδα επιστροφής. Εάν η επιθεώρηση του εξοπλισμού δεν αποκαλύψει οποιοδήποτε ελάττωμα στο υλικό ή την κατασκευή, τότε οι επισκευές θα γίνουν με λογική δαπάνη, η οποία μπορεί να περιλαμβάνει τα έξοδα των εξαρτημάτων, της εργασίας και της μεταφοράς.

Η ΠΑΡΟΥΣΑ ΕΓΓΥΗΣΗ ΙΣΧΥΕΙ ΑΠΟΚΛΕΙΣΤΙΚΑ ΕΝΑΝΤΙ ΟΠΟΙΩΝΔΗΠΟΤΕ ΑΛΛΩΝ ΕΓΓΥΗΣΕΩΝ, ΡΗΤΩΝ Ή ΣΙΩΠΗΡΩΝ ΣΥΜΠΕΡΙΛΑΜΒΑΝΟΜΕΝΗΣ, ΕΝΔΕΙΚΤΙΚΑ, ΤΗΣ ΕΓΓΥΗΣΗΣ ΕΜΠΟΡΕΥΣΙΜΟΤΗΤΑΣ Ή ΤΗΣ ΕΓΓΥΗΣΗΣ ΚΑΤΑΛΛΗΛΟΤΗΤΑΣ ΓΙΑ ΣΥΓΚΕΚΡΙΜΕΝΟ ΣΚΟΠΟ.

Η μόνη υποχρέωση της Graco και η μόνη αποζημίωση του αγοραστή για οποιαδήποτε παραβίαση της εγγύησης είναι όπως ορίζεται ανωτέρω. Ο αγοραστής συμφωνεί ότι καμία άλλη αποζημίωση (συμπεριλαμβανομένων, ενδεικτικά, τυχαίων ή επακόλουθων ζημιών για χαμένα κέρδη, απολεσθείσες πωλήσεις, προσωπικό τραυματισμό ή βλάβη επί της περιουσίας ή οποιαδήποτε άλλη τυχαία ή επακόλουθη απώλεια) δεν θα είναι διαθέσιμη. Οποιαδήποτε αγωγή για την παραβίαση της εγγύησης πρέπει να υποβληθεί μέσα σε δύο (2) έτη από την ημερομηνία πώλησης.

Η GRACO ΔΕΝ ΕΓΓΥΑΤΑΙ ΚΑΙ ΑΠΟΠΟΙΕΙΤΑΙ ΟΛΕΣ ΤΙΣ ΣΙΩΠΗΡΕΣ ΕΓΓΥΗΣΕΙΣ ΕΜΠΟΡΕΥΣΙΜΟΤΗΤΑΣ ΚΑΙ ΚΑΤΑΛΛΗΛΟΤΗΤΑΣ ΓΙΑ ΣΥΓΚΕΚΡΙΜΕΝΟ ΣΚΟΠΟ ΓΙΑ ΤΑ ΠΑΡΕΛΚΟΜΕΝΑ, ΤΟΝ ΕΞΟΠΛΙΣΜΟ, ΤΑ ΥΛΙΚΑ Ή ΤΑ ΣΤΟΙΧΕΙΑ ΠΟΥ ΠΩΛΟΥΝΤΑΙ ΑΠΟ ΤΗΝ GRACO ΑΛΛΑ ΔΕΝ ΚΑΤΑΣΚΕΥΑΖΟΝΤΑΙ ΑΠΟ ΑΥΤΗ. Αυτά τα είδη που πωλούνται, αλλά δεν κατασκευάζονται, από την Graco (όπως ηλεκτρικοί κινητήρες, διακόπτες, εύκαμπτοι σωλήνες κ.λπ.), υπόκεινται στην εγγύηση του κατασκευαστή τους, αν υπάρχει. Η Graco θα παράσχει στον αγοραστή εύλογη βοήθεια για την έγερση οποιασδήποτε αξίωσης όσον αφορά τη χρήση αυτών των εγγυήσεων.

Σε καμία περίπτωση η Graco δεν θα θεωρείται υπεύθυνη για έμμεσες, τυχαίες, ειδικές ή επακόλουθες ζημιές ως αποτέλεσμα της κάτωθι παροχής εξοπλισμού από την Graco ή τον εφοδιασμό, την απόδοση ή τη χρήση οποιωνδήποτε προϊόντων ή άλλων αγαθών που πωλούνται στο παρόν, λόγω παραβίασης της σύμβασης, παραβίασης της εγγύησης ή αμέλειας της Graco, ή άλλως.

Πληροφορίες για την Graco

Για τις πλέον πρόσφατες πληροφορίες σχετικά με τα προϊόντα της Graco, επισκεφθείτε τη διεύθυνση www.graco.com.

Για πληροφορίες σχετικά με διπλώματα ευρεσιτεχνίας, ανατρέξτε στην τοποθεσία: www.graco.com/patents.

ΓΙΑ ΠΑΡΑΓΓΕΛΙΕΣ, επικοινωνήστε με τον διανομέα της Graco ή καλέστε στο 1-800-690-2894 για να εντοπίσετε τον πλησιέστερο διανομέα.

*Το σύνολο των στοιχείων που περιέχονται στο παρόν έγγραφο υπό μορφή κειμένου και εικόνων αποτελούν τις πλέον πρόσφατες πληροφορίες σχετικά με τα προϊόντα μας κατά τη χρονική στιγμή της έκδοσης.
Η Graco επιφυλάσσεται του δικαιώματος να προβαίνει σε αλλαγές ανά πάσα στιγμή, χωρίς προειδοποίηση.*

Μετάφραση των αρχικών οδηγιών. This manual contains Greek. MM 3A3388

Κεντρικά γραφεία Graco: Minneapolis

Διεθνή Γραφεία: Βέλγιο, Κίνα, Ιαπωνία, Κορέα

GRACO INC. AND SUBSIDIARIES • P.O. BOX 1441 • MINNEAPOLIS MN 55440-1441 • USA

Πνευματικά δικαιώματα 2016, Graco Inc. Όλες οι εγκαταστάσεις παραγωγής της Graco είναι πιστοποιημένες κατά το ISO 9001.

www.graco.com

Αναθεώρηση Η, Σεπτέμβριος 2021