

LineLazer™ V 3900, 5900, 200HS, 200DC, 200MMA, & ES2000 HP automatska serija i LineLazer™ V 250SPS i 250DC bezračni strojevi za iscrtavanje linija

3A4660B

HR

Za nanošenje materijala prikladnih za cestovne oznake.

Samo za profesionalnu uporabu.

Samo za vanjsku upotrebu.

Nije prikladno za uporabu u eksplozivnom okruženju ili opasnim lokacijama.

Maksimalni radni tlak: 22,8 MPa (3300 psi, 228 bara)



Važne sigurnosne upute

Pročitajte sva upozorenja i upute u ovom priručniku te povezanim priručnicima. Upoznajte se s regulatorima uređaja i naučite pravilno upotrebljavati opremu. Ove upute spremite.

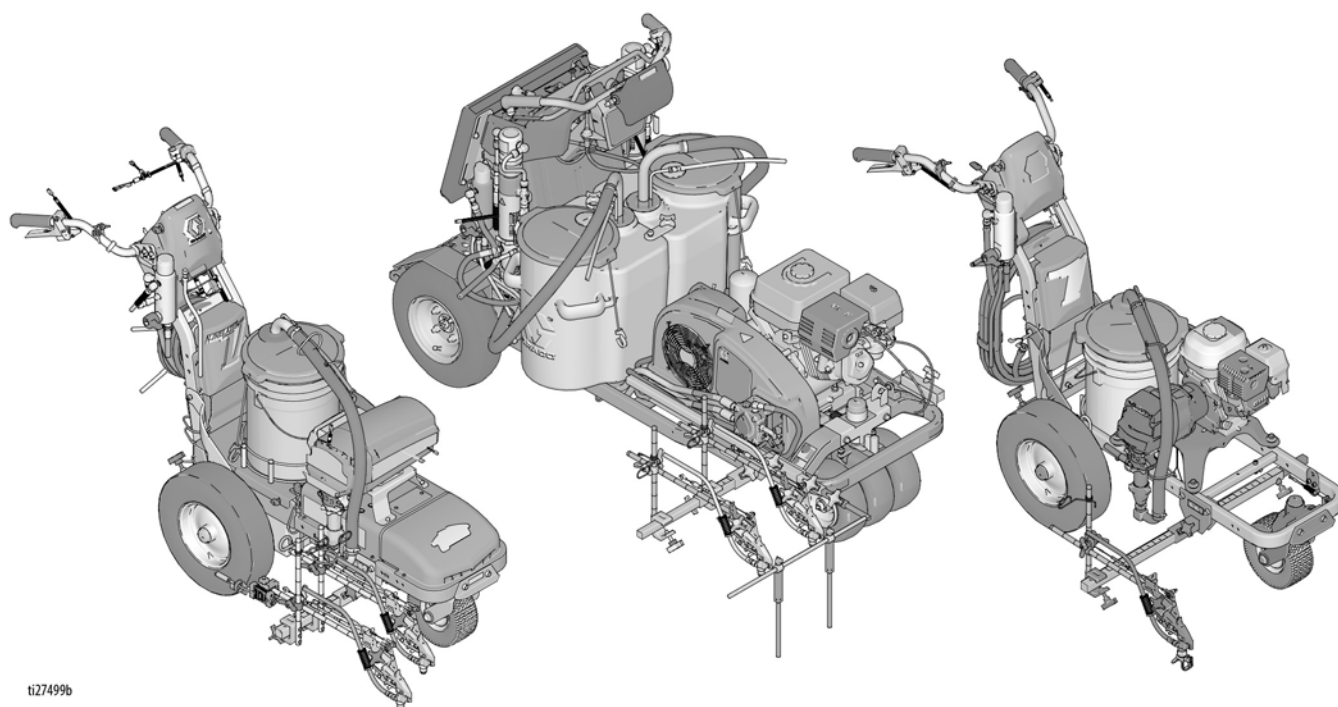

t127499b



Sadržaj

LineLazer V sustav za automatsko iscrtavanje	3
LineLazer V 250SPS i 250DC	3
Kalibracija	4
Način rada za mjerenje	5
Osnovni izgled parkirnog mjesta: Način rada za iscrtavanje	6
Osnovni izgled parkirnog mjesta: Kalkulator parkirnog mjesta	7
Osnovni izgled parkirnog mjesta: Način rada za iscrtavanje	8
Osnovni izgled parkirnog mjesta: Način rada za iscrtavanje	10
Osnovni izgled parkirnog mjesta: Način rada za izradu crta	11
Izgled parkirnog mjesta otoka: Način rada za iscrtavanje	12
Izgled parkirnog mjesta otoka: Način rada za iscrtavanje	13
Izgled parkirnog mjesta otoka: Način rada za izradu crta	14
Parkirna mjesta s radijusom: Način rada za iscrtavanje	15
Parkirna mjesta s radijusom: Kalkulator parkirnog mjesta	16
Parkirna mjesta s radijusom: Način rada za iscrtavanje	17
Parkirna mjesta s radijusom: Kalkulator parkirnog mjesta	18
Parkirna mjesta s radijusom: Način rada za iscrtavanje	19
Parkirna mjesta s radijusom	20
Kutna parkirna mjesta: Način rada za parkirna mjesta	21
Kutna parkirna mjesta: Izračunavanje kuta	22
Kutna parkirna mjesta: Način rada za iscrtavanje ...	23
Kutna parkirna mjesta: Način rada za izradu crta ...	24
Iscrtavanje šrafura: Način rada za iscrtavanje	25
Iscrtavanje šrafura: Način rada za izradu crta	26
Iscrtavanje šrafura: Način rada za izradu crta	27
Iscrtavanje u načinu rada za postavljanje oznaka: Način rada za simetrale i crte kolnika	28
Standardno jamstvo tvrtke Graco	30

NAPOMENA: Za najbolje rezultate, uvijek stavljajte točke u istom pravcu.

NAPOMENA: Minimalna brzina vrtnje za postavljanje točaka je 2600 o/min.

NAPOMENA: Najmanji tlak na LLIV 250SPS iznosi 1000 psi.

LineLazer V sustav za automatsko iscrtavanje

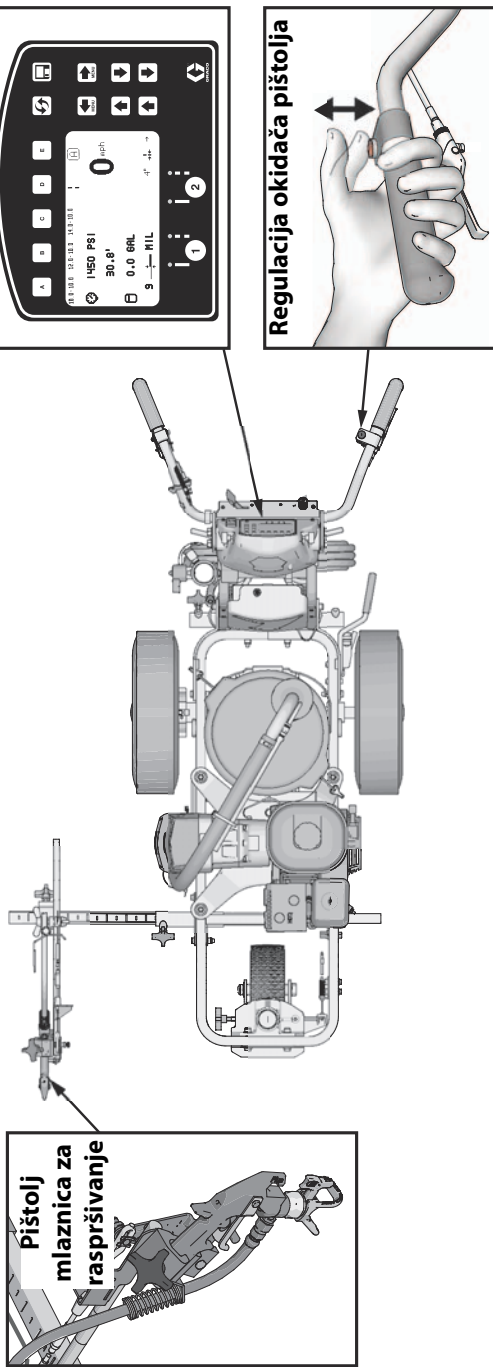

t128335a

LineLazer V 250PS i 250DC

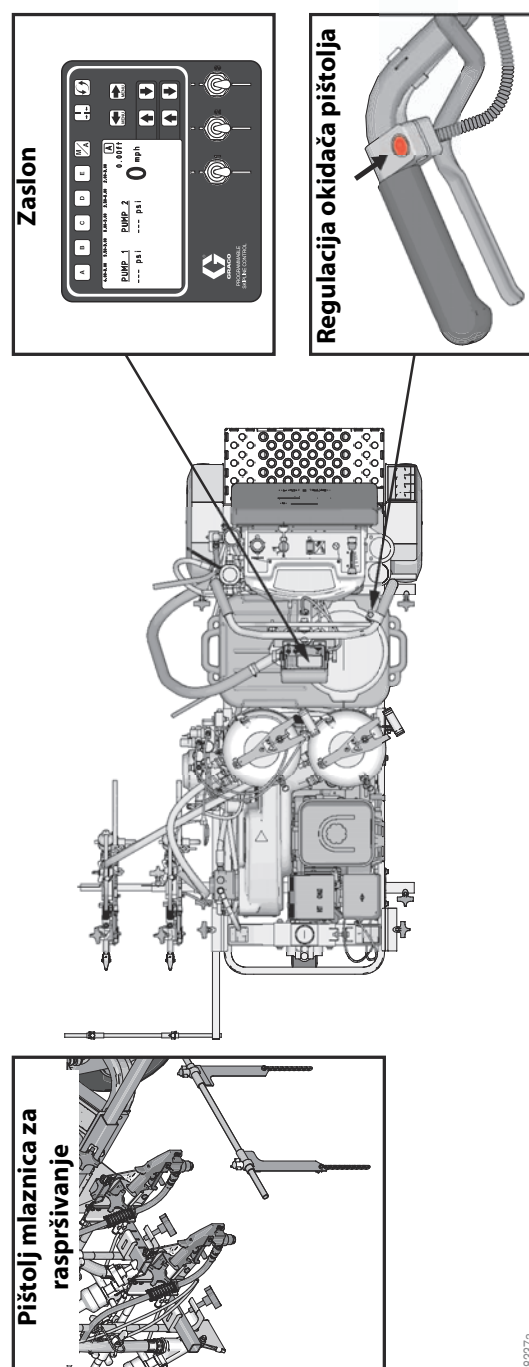

t128337a

Kalibracija

Minimalna udaljenost za preciznu kalibraciju je 25 stopa

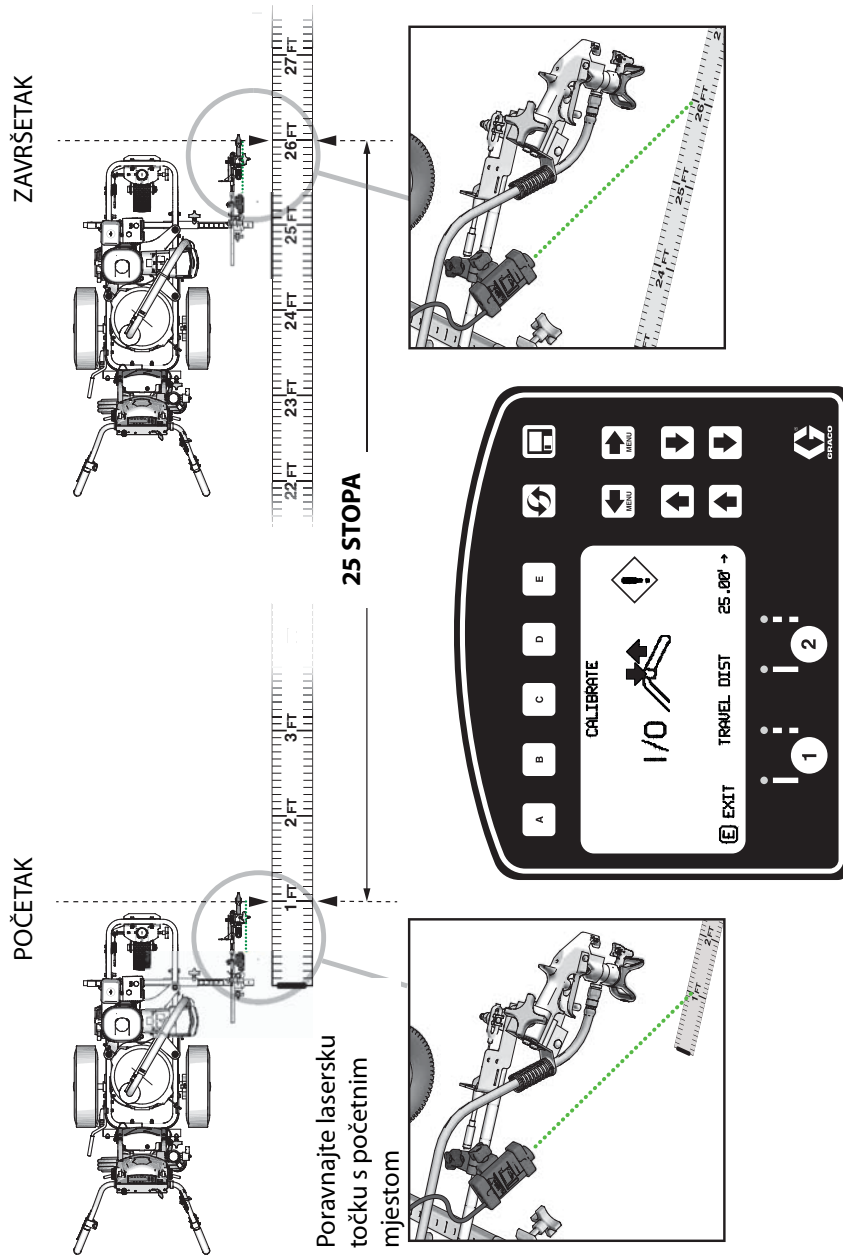

t128338a

KALIBRACIJA I JEDINICE

Pritisnite **UDALJENU SKLOPKU** za POKRETANJE kalibracije. Pritisnite **UDALJENU SKLOPKU** za ZAVRŠETAK kalibracije.

VAŽNA NAPOMENA: Najbolji rezultati postižu se kalibracijom minimalno 25 stopa. Koristite samo čelični metar. Potrebno je precizno pokretanje i zaustavljanje. Udaljenosti za kalibraciju veće od 100 stopa se ne preporučuju zbog netočnosti u određivanju putanje. Varijacije tlaka u gumama mogu negativno utjecati na točnost uređaja.

PROMJENA JEDINICA vrši promjenu svih prikazanih vrijednosti u metričke ili standardne jedinice za mjerenje.

Način rada za mjerenje

Koristi se za mjerenje i označivanje određenih udaljenosti

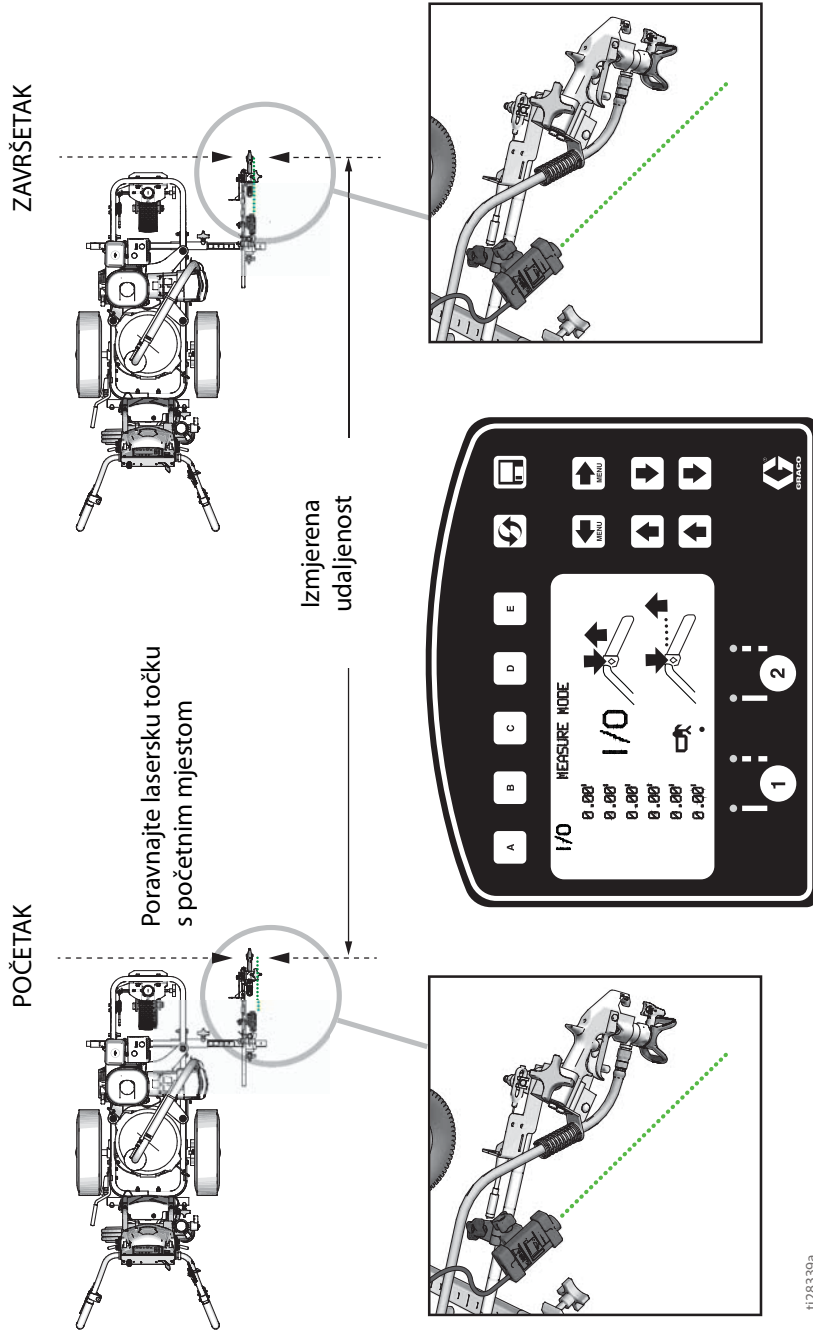

1128339a

NAČIN RADA ZA MJERENJE

U bilo kojem trenutku u **NAČINU RADA ZA MJERENJE**, ako je neki do pištolja postavljen kao aktivan, trenutajući pritiskom na **REGULATOR OTPONCA PIŠTOLJA** nanest će se točka. Pritiskanjem **REGULATOR OTPONCA PIŠTOLJA** proizvest će se kontinuirana točkasta crta s razmakom među točkama od 1 stopu kada se krećete, što se koristi za postavljanje oznaka.

Pritisnite **REGULATOR OTPONCA PIŠTOLJA** za **POČETAK**. Pritisnite **REGULATOR OTPONCA PIŠTOLJA** za **ZAVRŠETAK**. Mjerenja se automatski smanjuju na zaslonu, zadnja mjerenja prikazuju se cijelo vrijeme.

NAPOMENA: Stroj za iscrtavanje obavlja mjerenja u vožnji naprijed i natrag.

Osnovni izgled parkirnog mjesta: Način rada za iscrtavanje

Postavljanje vanjske granice s referentnim točkama

- NAPOMENA:** Za najbolje rezultate, uvijek stavljajte točke u istom pravcu.
- NAPOMENA:** Minimalna brzina vrtnje za postavljanje točaka je 2600 o/min.
- NAPOMENA:** Minimalni tlak na LLV 250sps i 250DC iznosi 1000 psi.

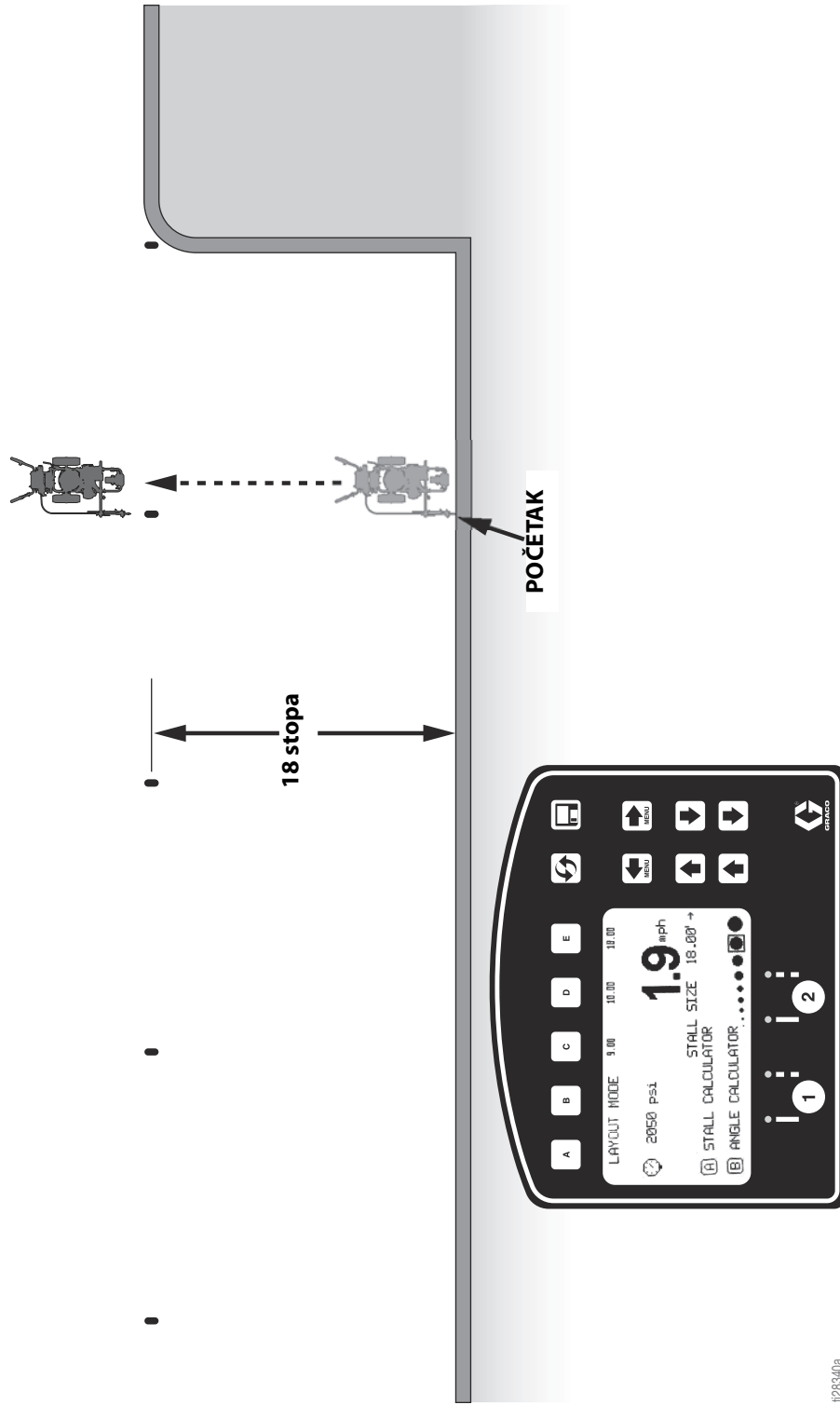

NAČIN RADA ZA ISCRTAVANJE

Postavite pištolje 1 ili 2 kao aktivne. Pritisnite **REGULATOR OTPONCA PIŠTOLJA** za POČETAK i ZAVRŠETAK.

Postavite dovoljno referentnih točaka koje će navoditi stroj pri nanošenju crta za parkirno mjesto. U ovom slučaju, 18 stopa od unutarnjeg rubnjaka.

Osnovni izgled parkirnog mjesta: Kalkulator parkirnog mjesta

Mjera za automatsko izračunavanje ili odabir veličine parkirnog mjesta

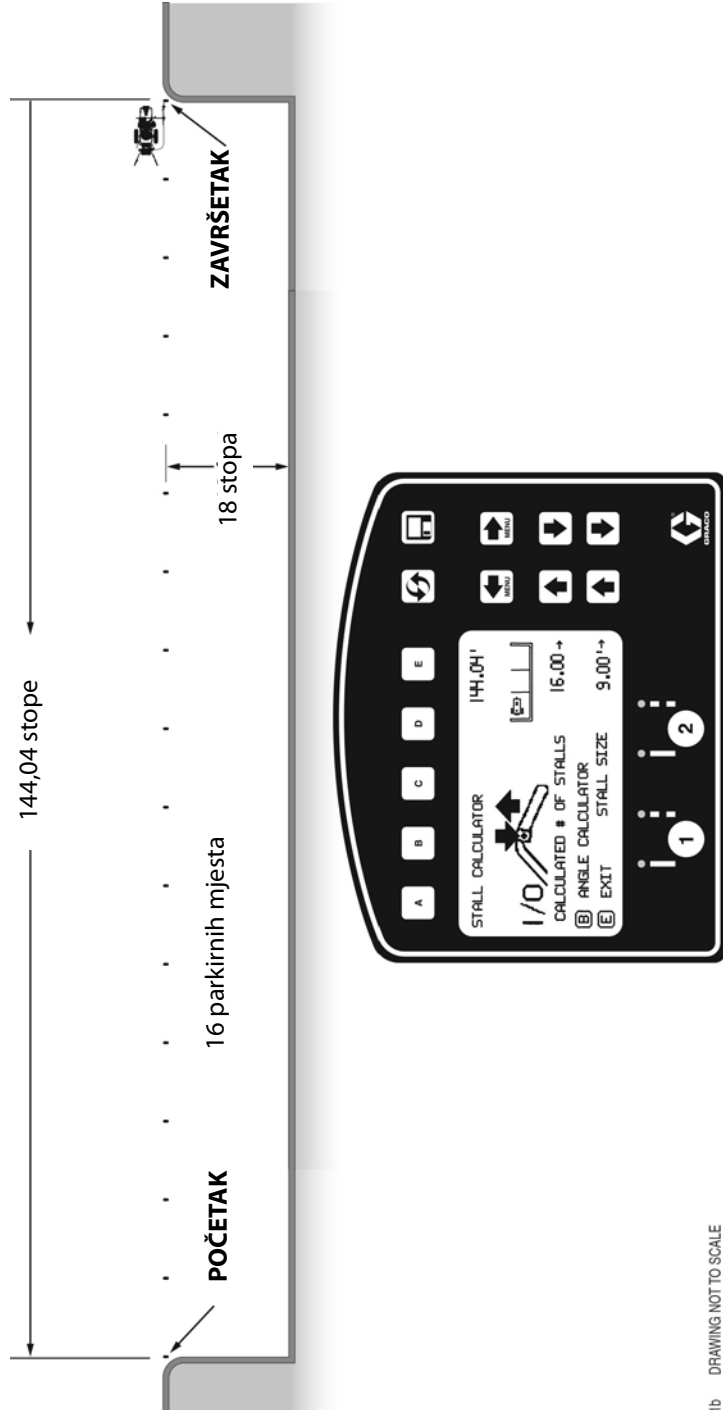

1b DRAWING NOT TO SCALE

KALKULATOR PARKIRNOG MJESTA

Pritisnite **REGULATOR OTPONCA PIŠTOLJA** za POČETAK i ZAVRŠETAK izračuna.

VAŽNA NAPOMENA: Točnost početne i završne točke je od kritične važnosti.

Pritisnite **REGULATOR OTPONCA PIŠTOLJA** za početak mjerenja. Slijedite postavljenih 18 stopa referentnih točaka, mjerite od početka do završetka. Pritisnite udaljenju sklopku za zaustavljanje mjerenja.

Koristite strelice gore/dolje za prilagođavanje broja parkirnih mjesta po želji.

NAPOMENA: Sustav automatski prenosi izračunatu **VELIČINU PARKIRNOG MJESTA** iz **KALKULATORA PARKIRNOG MJESTA** na zaslon za **NAČIN RADA ZA ISCRTAVANJE**.

Osnovni izgled parkirnog mjesta: Način rada za iscrtavanje

Označite točke na početku svakog parkirnog mjesta

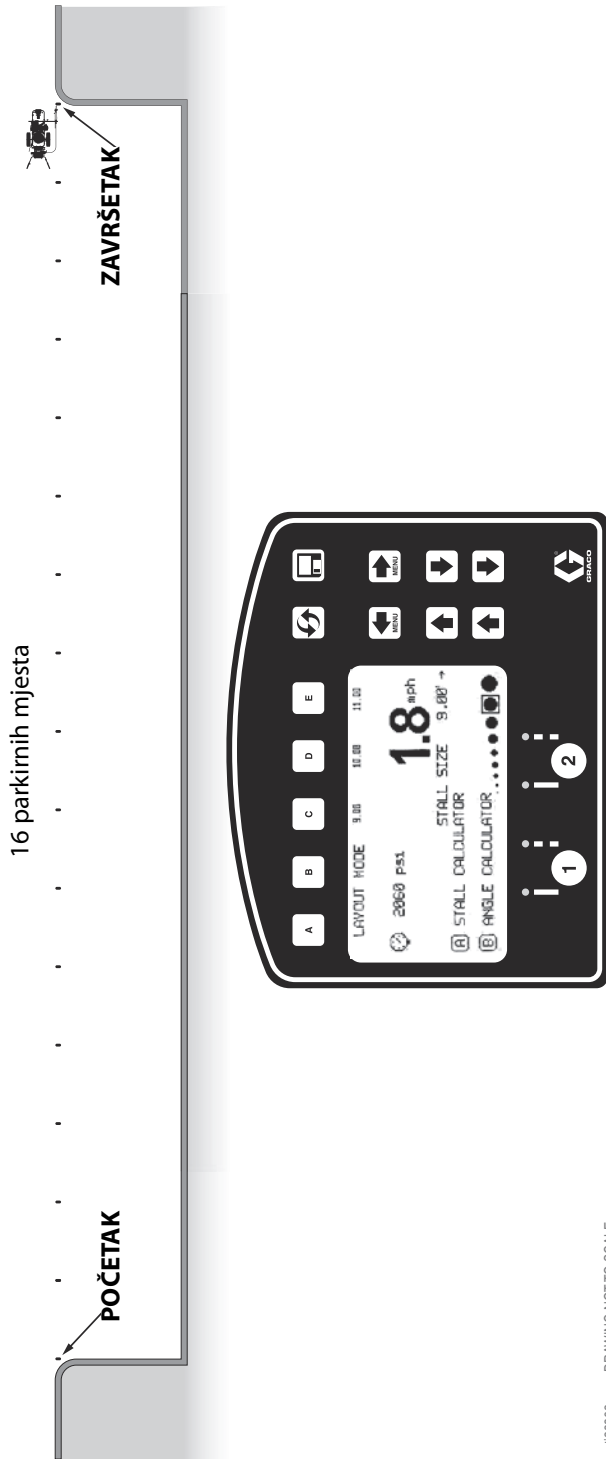

NAČIN RADA ZA ISCRTAVANJE

Pritisnite **REGULATOR OTPONCA PIŠTOLJA** za **POČETAK** i **ZAVRŠETAK** točaka.

Uz pomoć izračunate veličine parkirnog mjesta, nanosite točke vozeći se od početka do kraja.

NAPOMENA: Sustav automatski prenosi izračunatu **VELIČINU PARKIRNOG MJESTA** iz zaslona **STALL CALC** prema želji.

Osnovni izgled parkirnog mjesta:

Kalkulator parkirnog mjesta

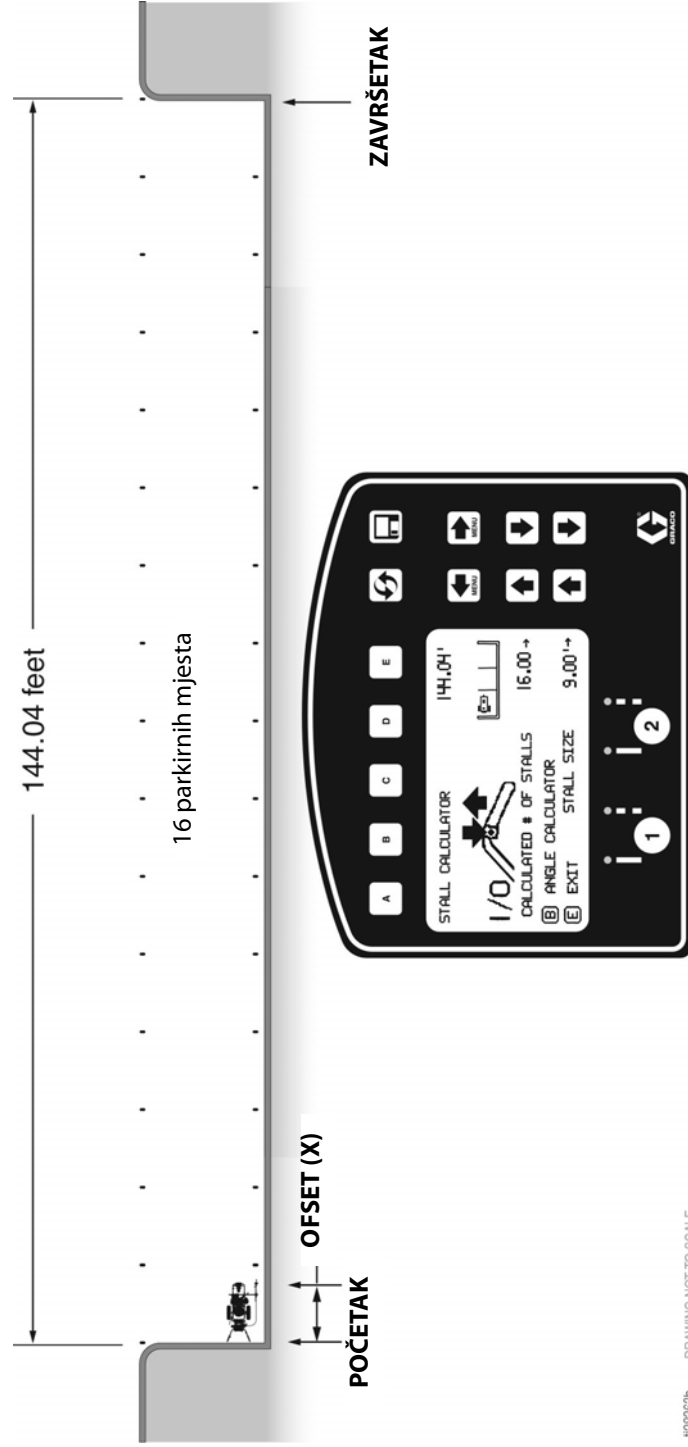

126633b DRAWING NOT TO SCALE

POMAK KALKULATORA PARKIRNOG MJESTA

Vratite stroj za iscrtavanje do ivičnjaka te pomoću trake za mjerenje izmjerite od mjesta na kojem guma dodiruje ivičnjak do laserske točke na tlu.

Upotrijebite  to enter the offset (x) value.

This value can be stored by holding  za unos vrijednosti pomaka (x).

Ova se vrijednost može pohraniti tako da držite  može se dodati izmjerenoj udaljenosti prije ili nakon mjerenja udaljenosti između ivičnjaka.

Vrijednost pomaka (x) se može prilagoditi prije ili nakon mjerenja pomoću .

Veličina parkirnog mjesta i izračunati broj parkirnih mjesta mogu se prilagođavati.

Pritisnite REGULATOR OTPONCA PIŠTOLJA za POČETAK i ZAVRŠETAK izračuna

VAŽNA NAPOMENA: Točnost početne i završne točke je od kritične važnosti.

Pritisnite regulator otponca pištolja prilikom započinjanja mjerenja i slijedite ivičnjak kao referencu. Pritisnite udaljenju sklopku za zaustavljanje mjerenja.

Koristite se strelicama gore/dolje za prilagođavanje broja parkirnih mjesta po želji.

NAPOMENA: Sustav automatski prenosi izračunatu **VELIČINU PARKIRNOG MJESTA** iz **KALKULATORA PARKIRNOG MJESTA** na zaslon za **NACIN RADA ZA ISCRTAVANJE**.

Osnovni izgled parkirnog mjesta: Način rada za iscrtavanje

Označite točke na kraju svakog parkirnog mjesta

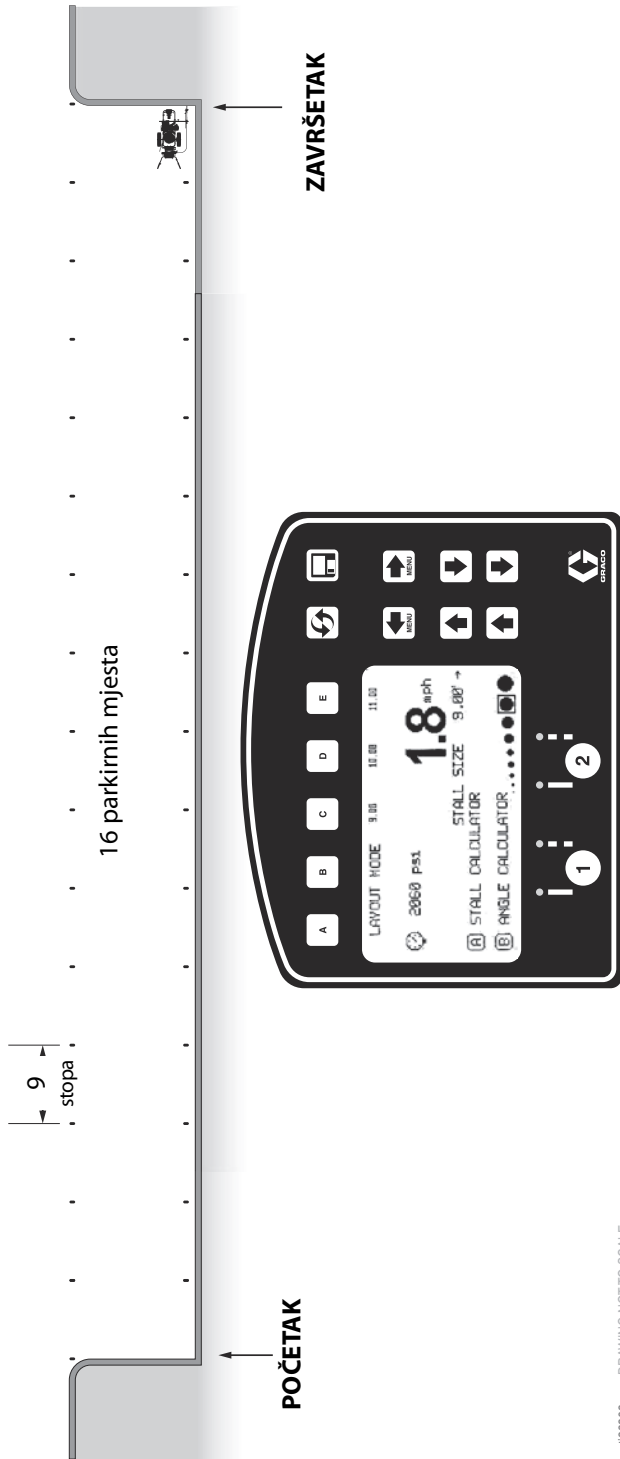

1128863a DRAWING NOT TO SCALE

NAČIN RADA ZA ISCRTAVANJE

Pritisnite **REGULATOR OTPONCA PIŠTOLJA** za **POČETAK** i **ZAVRŠETAK** točaka.

Pritisnite udaljenu sklopku na početku dok pratite rubnjak kao referencu uz ravnomjerni razmak među točkama. Pritisnite udaljenu sklopku na završetku da zaustavite postavljanje točaka.

Postavite prvo parkirno mjesto pod pravim kutom na rubnjak kao što je prikazano (ako rubnjak ne omogućuje mjesto za stroj za iscrtavanje).

Osnovni izgled parkirnog mjesta: Način rada za izradu crta

Nanesite boju na crte (povežite točke)

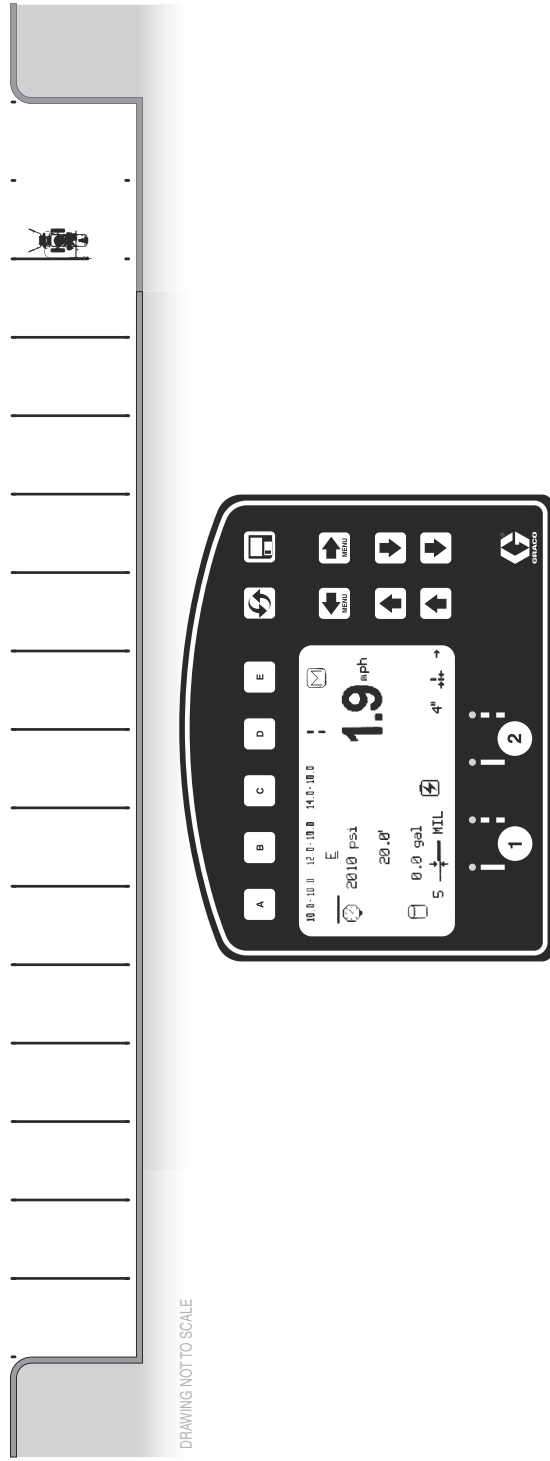

DRAWING NOT TO SCALE

128364a

NAČIN RADA ZA IZRADU CRTA

Jednostavno povežite sve točke s raspršivačem.

Izgled parkirnog mjesta otoka: Način rada za iscrtavanje

Prvo odredite simetralu i vanjsku granicu

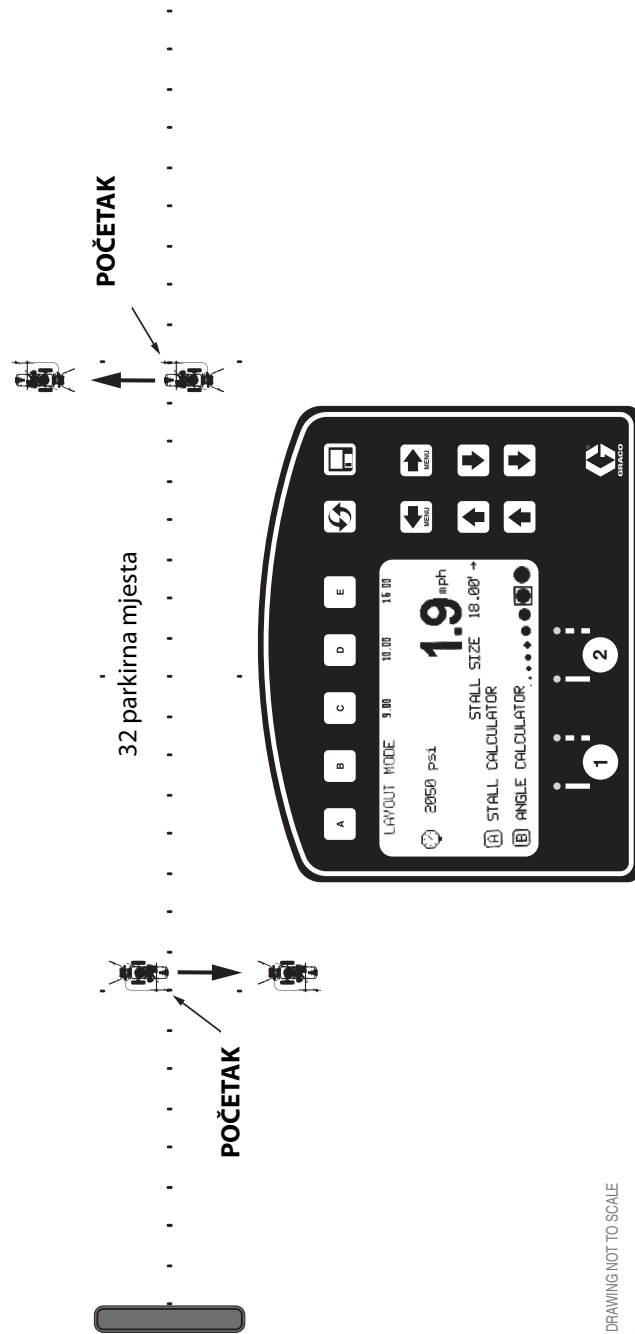

DRAWING NOT TO SCALE
1128865A

NAČIN RADA ZA ISCRTAVANJE

Postavite pištolj kao aktivan. Pritisnite **REGULATOR OTPONCA PIŠTOLJA** za pokretanje i zaustavljanje točaka.

Postavite dovoljno referentnih točaka za vođenje stroja za iscrtavanje pri nanošenju crta u **NAČINU RADA ZA ISCRTAVANJE** tako da izmjerite 18 stopa od simetrale.

NAPOMENA: Stroj za iscrtavanje obavlja mjerenja u vožnji naprijed i natrag, kao što je prikazano, ravnomjerno postavljajući točke na željenom razmaku.

Izgled parkirnog mjesta otoka: Način rada za iscrtavanje

Označite točke na početku svake crte parkirnog mjesta

- NAPOMENA:** Za najbolje rezultate, uvijek stavljajte točke u istom pravcu.
- NAPOMENA:** Minimalna brzina vrtnje za postavljanje točaka je 2600 o/min.
- NAPOMENA:** Minimalni tlak na LLV 250SPS i 250DC iznosi 1000 psi.

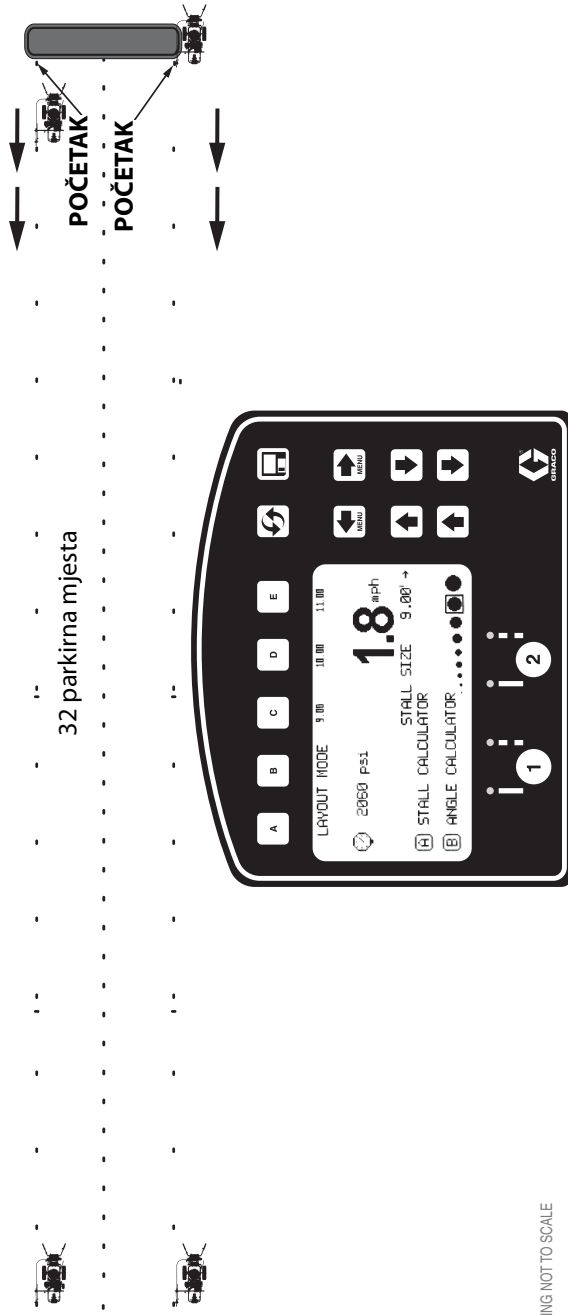

NAČIN RADA ZA ISCRTAVANJE

Postavite pištolj kao aktivan. Pritisnite **REGULATOR OTPONCA PIŠTOLJA** za pokretanje i zaustavljanje točaka.

NAPOMENA: Pogledajte odjeljak za osnovna parkirna mjesta (stranice 4 do 8) za automatsko mjerenje i izračunavanje parkirnog mjesta.

Parkirna mjesta s radijusom: Način rada za iscrtavanje

Postavite točke na pravilnim razmacima na početku svakog parkirnog mjesta

- NAPOMENA:** Za najbolje rezultate, uvijek stavljajte točke u istom pravcu.
- NAPOMENA:** Minimalna brzina vrtnje za postavljanje točaka je 2600 o/min.
- NAPOMENA:** Minimalni tlak na LLV 250SPS i 250DC iznosi 1000 psi.

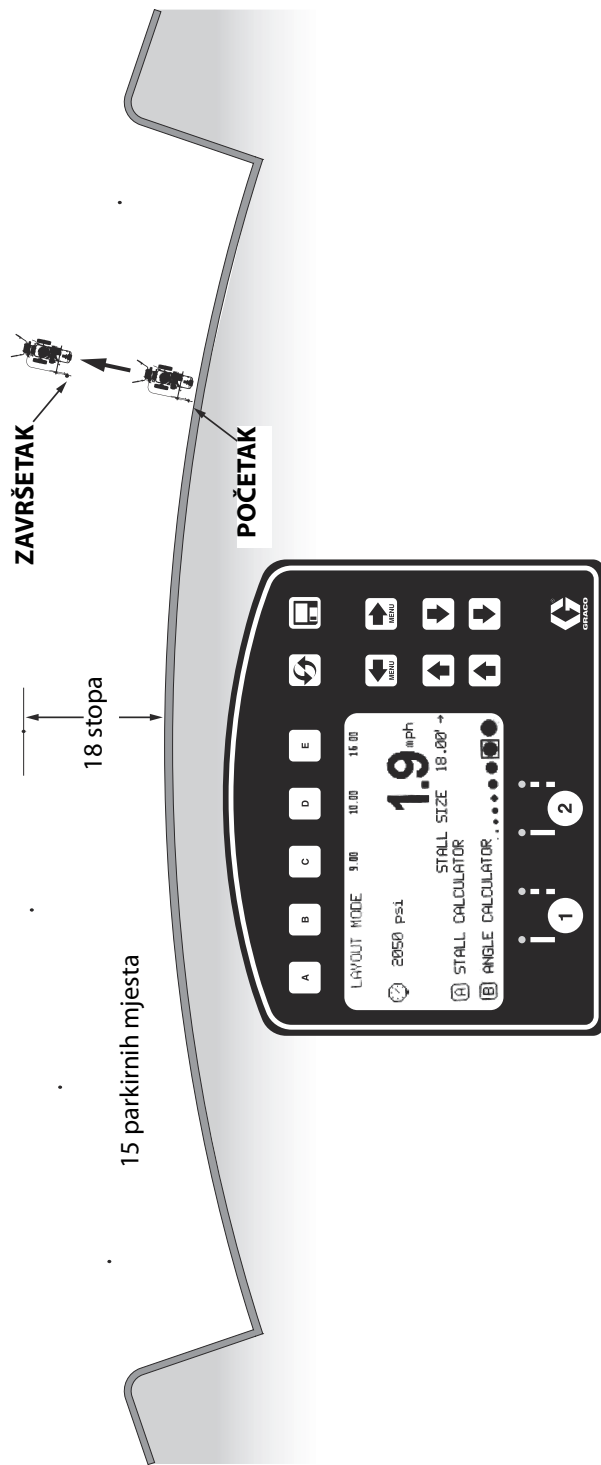

128369a DRAWING NOT TO SCALE

NAČIN RADA ZA ISCRTAVANJE

Postavite pištolj kao aktivan. Pritisnite **REGULATOR OTPONCA PIŠTOLJA** za POČETAK i ZAVRŠETAK.

Postavite dovoljno referentnih točaka koje će navoditi stroj pri mjerenju i nanošenju crta za parkirno mjesto. U ovom slučaju, 18 stopa od unutarnjeg rubnjaka.

Parkirna mjesta s radijusom: Kalkulator parkirnog mjesta

Izmjerite udaljenost unutarnjeg perimetra

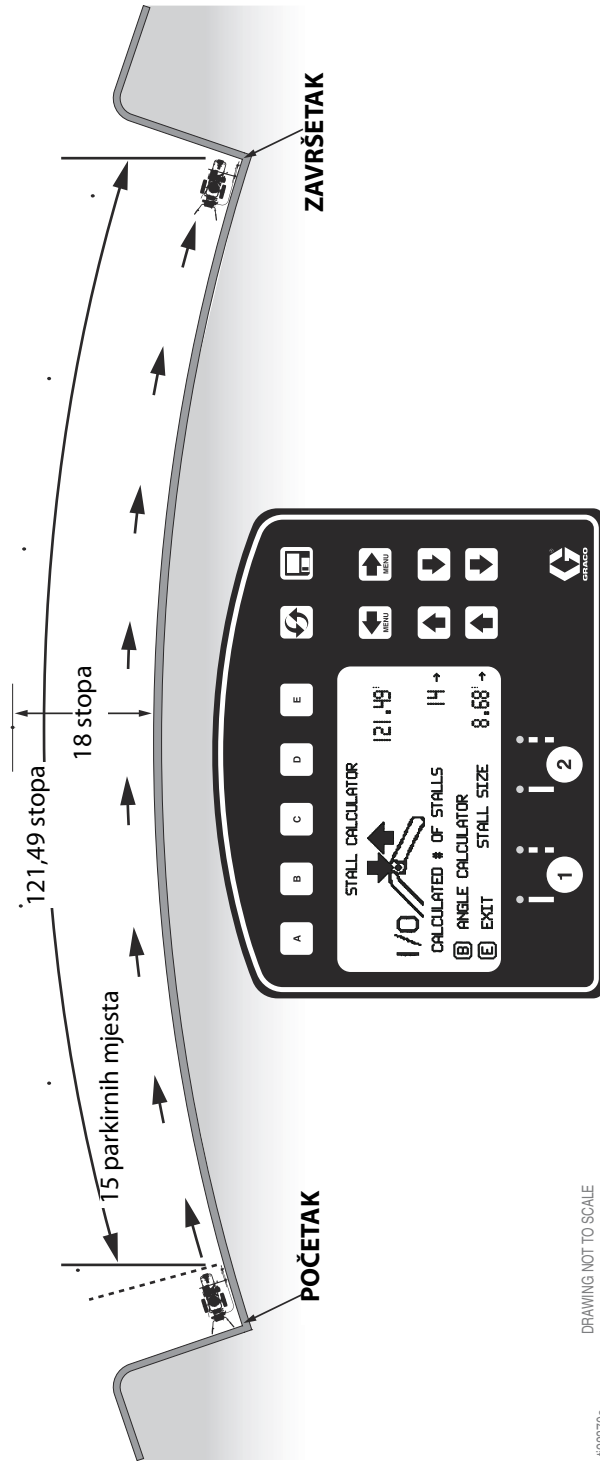

DRAWING NOT TO SCALE

128370a

NAČIN RADA ZA ISCRTAVANJE

Pritisnite **REGULATOR OTPONCA PIŠTOLJA** za POČETAK i ZAVRŠETAK mjerenja.

NAPOМЕНА: Točnost mjere početne i završne točke je od kritične važnosti.

Pritisnite udaljenju sklopku na početku dok pratite rubnjak kao referencu za vođenje stroja za iscrtavanje duž izmjerene putanje od početka do završetka. Pritisnite **REGULATOR OTPONCA PIŠTOLJA** na završetku za zaustavljanje mjerenja.

Koristite strelice gore/dolje za prilagođavanje broja parkirnih mjesta. Veličina novog parkirnog mjesta prikazivat će se u **VELIČINA PARKIRNOG MJESTA**. Postavite prvo parkirno mjesto ako rubnjak ne omogućuje mjesto za stroj (u ovom slučaju 15 manje 1 = 14 za izračunavanje).

NAPOМЕНА: Sustav automatski prenosi izračunatu **VELIČINU PARKIRNOG MJESTA** iz **STALL CALC** na zaslon za **NAČIN RADA ZA ISCRTAVANJE**.

Parkirna mjesta s radijusom: Kalkulator parkirnog mjesta

Izmjerite udaljenost vanjskog perimetra

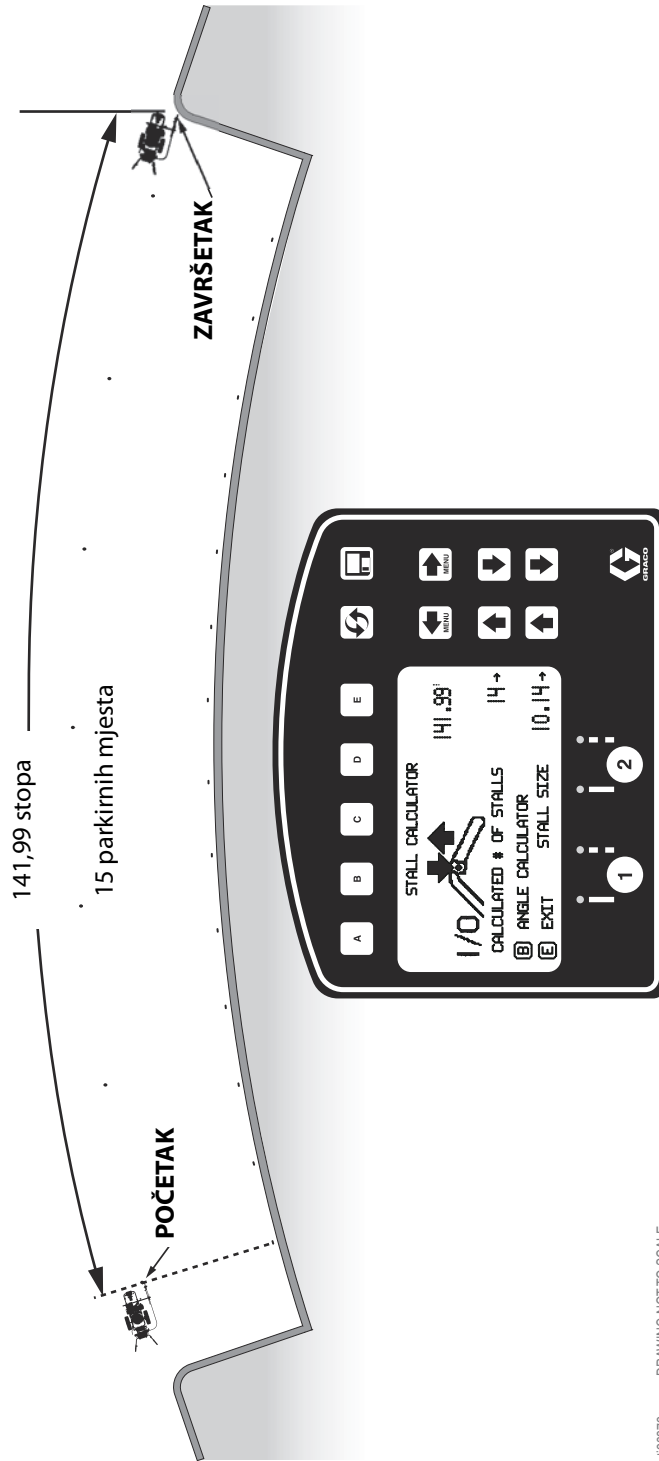

128372a DRAWING NOT TO SCALE

KALKULATOR PARKIRNOG MJESTA

Postavite pištolj kao aktivan. Pritisnite **REGULATOR OTPONCA PIŠTOLJA** za **POČETAK** i **ZAVRŠETAK** mjerenja.

NAPOMENA: Točnost početne i završne točke je od kritične važnosti.

Pritisnite udaljenu sklopku na početku za početak mjerenja. Slijedite postavljeneh 18 stopa referentnih točaka, mjerite od početka do završetka. Pritisnite opet udaljenu sklopku za zaustavljanje mjerenja.

Koristite strelice gore/dolje za prilagođavanje broja parkirnih mjesta.

NAPOMENA: Sustav automatski prenosi izračunatu **VELIČINU PARKIRNOG MJESTA** iz **STALL CALC** na zaslon za **NAČIN RADA ZA ISCRTAVANJE**.

Parkirna mjesta s radijusom

Obojene crte

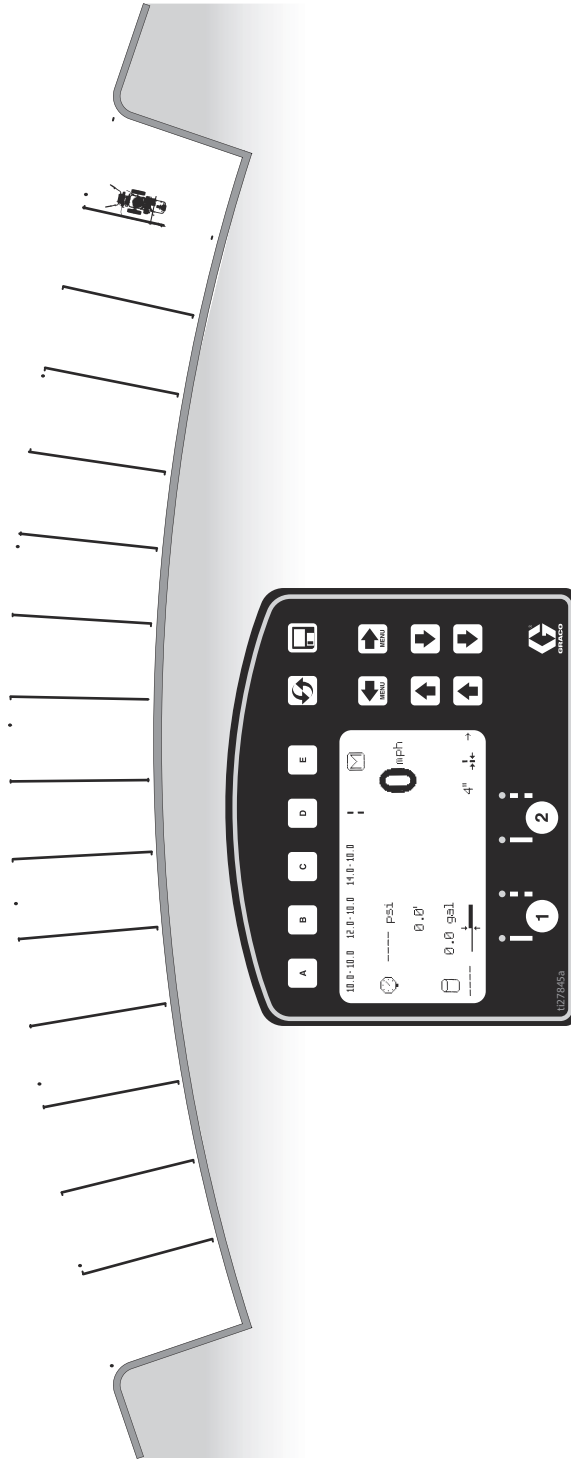

DRAWING NOT TO SCALE

128374a

NAČIN RADA ZA IZRADU CRTA
Jednostavno povežite sve točke strojem za iscrtavanje.

Kutna parkirna mjesta:

Način rada za parkirna mjesta

Odredite simetralu i vanjsku granicu

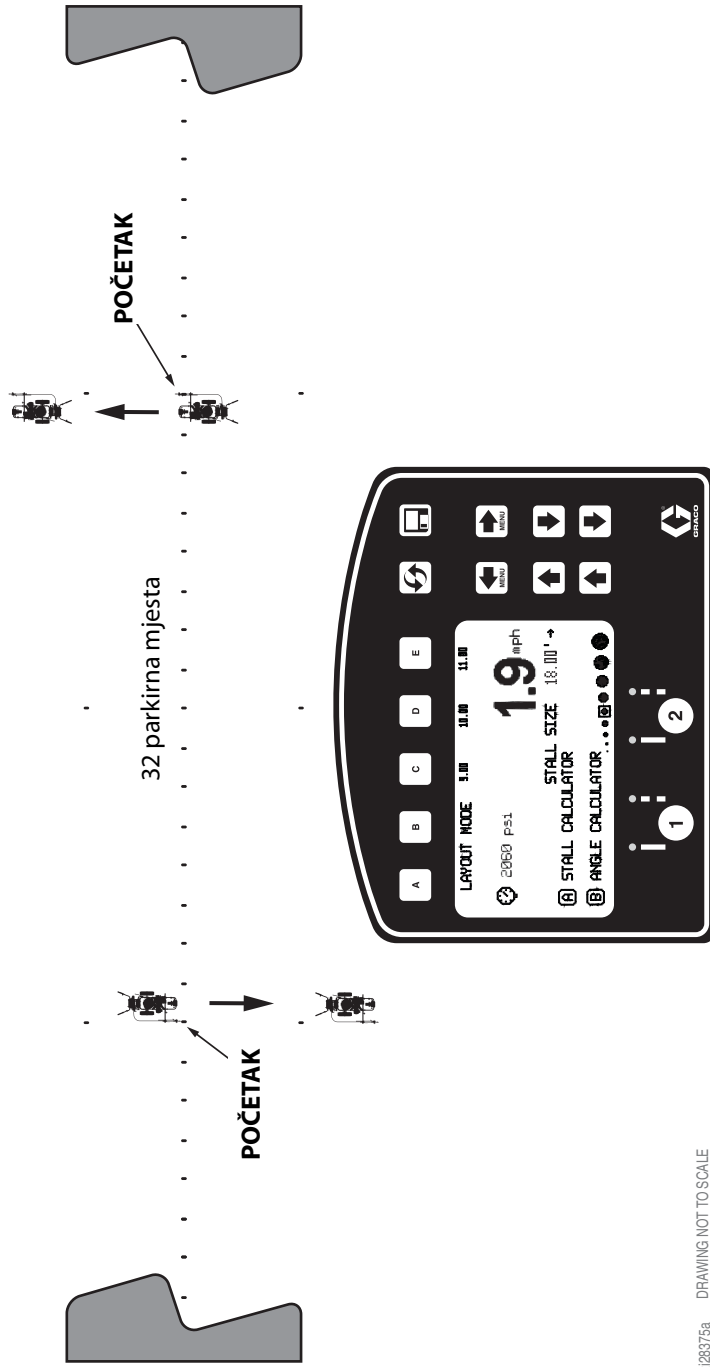

NAPOMENA: Za najbolje rezultate, uvijek stavljajte točke u istom pravcu.

NAPOMENA: Minimalna brzina vrtnje za postavljanje točaka je 2600 o/min.

NAPOMENA: Minimalni tlak na LLV 250SPS i 250DC iznosi 1000 psi.

NAČIN RADA ZA ISCRTAVANJE

Postavite pištolj kao aktivan. Pritisnite **REGULATOR OTPONCA PIŠTOLJA** za POČETAK i ZAVRŠETAK točaka.

Postavite dovoljno referentnih točaka za vođenje stroja za iscrtavanje pri nanošenju crta u **NAČINU RADA ZA ISCRTAVANJE** tako da izmjerite 18 stopa od simetrale.

NAPOMENA: Stroj za iscrtavanje obavlja mjerenja u vožnji naprijed i natrag, kao što je prikazano, ravnomjerno postavljajući točke na željenom razmaku.

Kutna parkirna mjesta: Izračunavanje kuta

Mjerenje vanjske granice

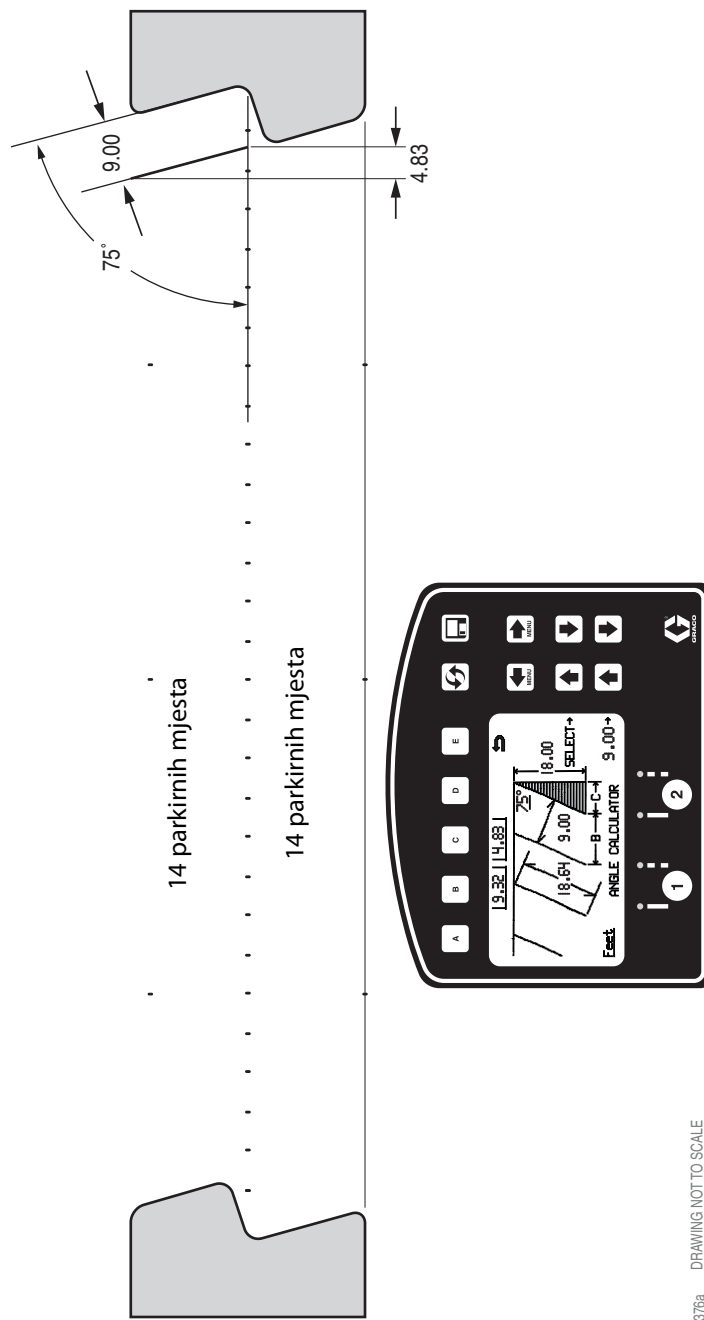

KALKULATOR KUTA

Uz pomoć **TIPKOVNICE** prilagodite željeni kut. Strelicama gore/dolje odredite željenu **DUBINU PARKIRNOG MJESTA** i **VELIČINU PARKIRNOG MJESTA**. Sustav automatski izračunava pomak i razmak među točkama.

Pritisnite **B** za prijenos "razmaka među točkama" u udaljenosti u **NAČINU RADA ZA ISCRTAVANJE**.

Pritisnite **C** za prijenos "udaljenosti pomaka" u **NAČINU RADA ZA ISCRTAVANJE**.

NAPOMENA: Sustav ne prenosi nijedan broj iz **ANGLE CALC** na zaslon **NAČIN RADA ZA ISCRTAVANJE** ako se pritisne **E**.

Kutna parkirna mjesta: Način rada za iscrtavanje

Označite točke na kraju svakog parkirnog mjesta

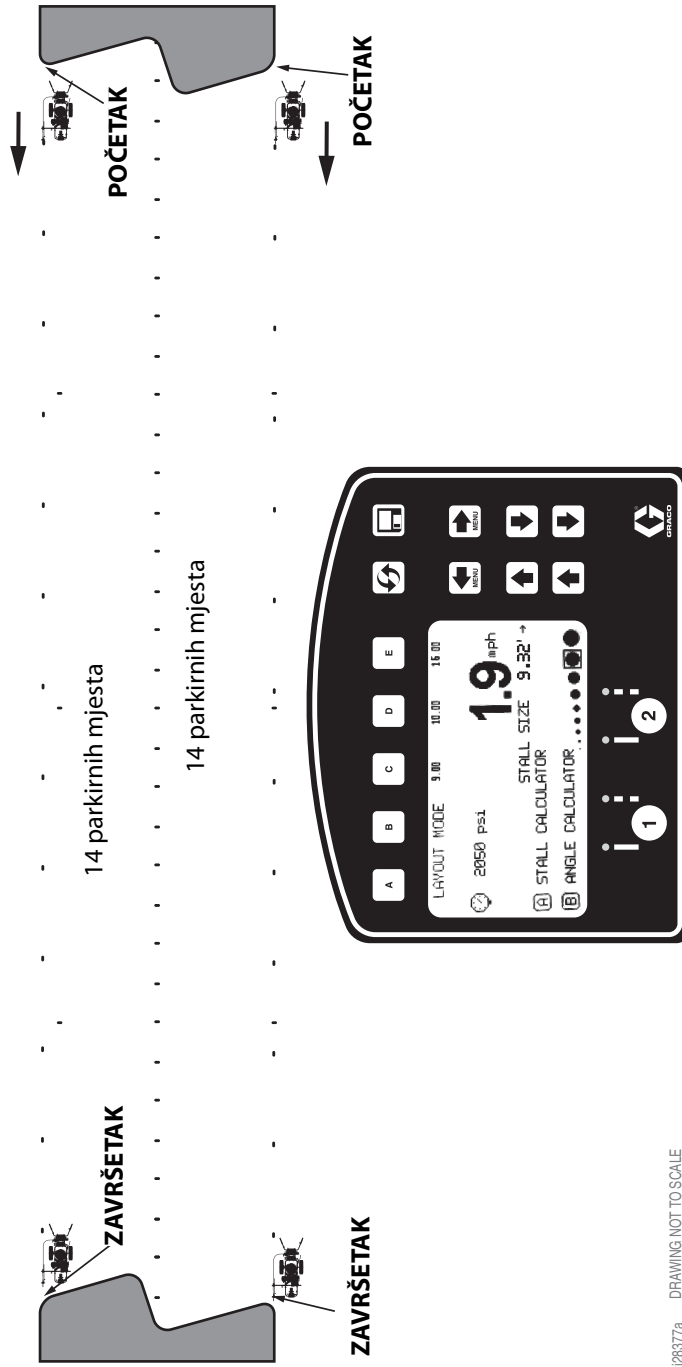

428377a DRAWING NOT TO SCALE

NAČIN RADA ZA ISCRTAVANJE

Postavite pištolj kao aktivan. Pritisnite **REGULATOR OTPONCA PIŠTOLJA** za POČETAK i ZAVRŠETAK točaka.

Ako je potrebno, koristite **STALL CALC** za određivanje broja parkirnih mjesta od 9,32 stopa.

Kutna parkirna mjesta: Način rada za izradu crta

Nanesite boju na crte (povežite točke)

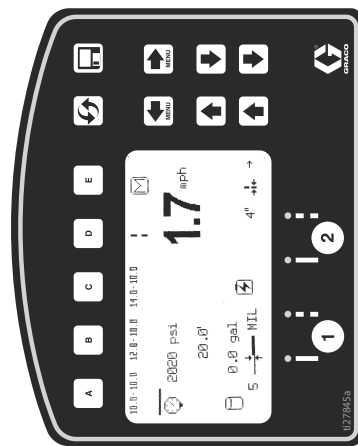
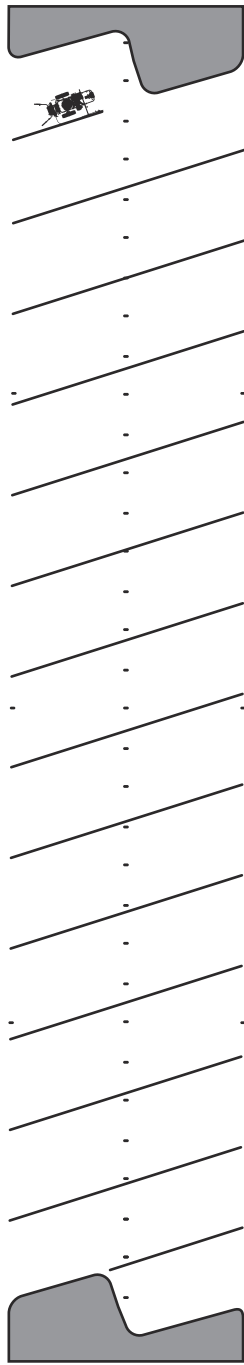

128378a DRAWING NOT TO SCALE

NAČIN RADA ZA IZRADU CRTA

Jednostavno povežite sve točke strojem za iscrtavanje.

Iscrtavanje šrafura:

Način rada za iscrtavanje

Odredite granicu i nanesite točke na željenom razmaku

NAPOMENA: Za najbolje rezultate, uvijek stavljajte točke u istom pravcu.

NAPOMENA: Minimalna brzina vrtnje za postavljanje točaka je 2600 o/min.

NAPOMENA: Minimalni tlak na LLV 250SPS i 250DC iznosi 1000 psi.

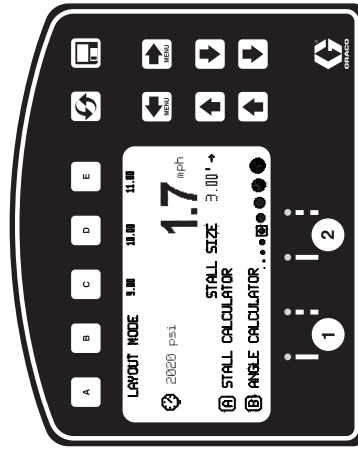
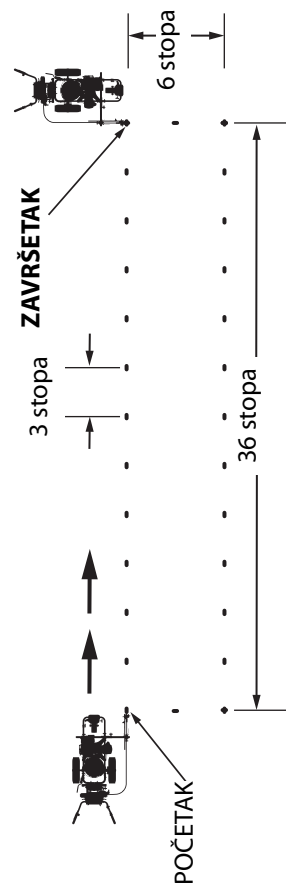

DRAWING NOT TO SCALE
128379a

NAČIN RADA ZA ISCRTAVANJE

Postavite pištolj kao aktivan. Pritisnite **REGULATOR OTPONCA PIŠTOLJA** za POČETAK i ZAVRŠETAK točaka.

Prilagodite **VELIČINU PARKIRNOG MJESTA** kako biste postigli željeni šrafrani razmak.

Postavite točke oko perimetra područja.

Iscrtavanje šrafura: Način rada za izradu crta

Nanesite boju na crte (povežite točke)

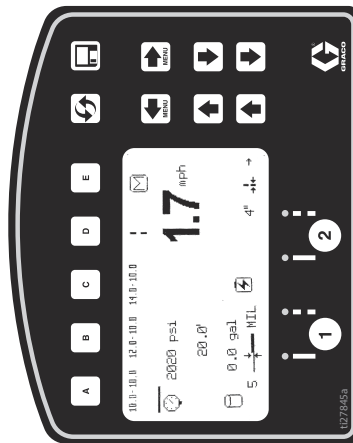

DRAWING NOT TO SCALE
1278653

NAČIN RADA ZA IZRADU CRTA

Jednostavno povežite sve točke strojem za iscrtavanje.

Obojite unutrašnjost povezanjem točaka. Ako su krajevi zaokruženi kao je prikazano, pazite da to odredite prije bojenja.

Is crtavanje šrafura: Način rada za izradu crta

Obojite perimetar (povežite točke)

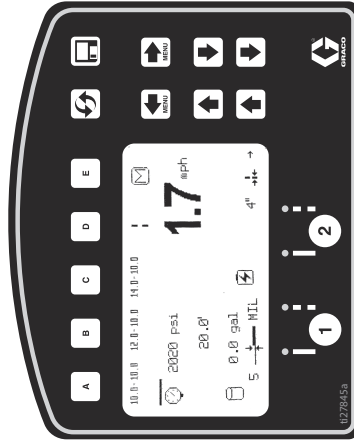
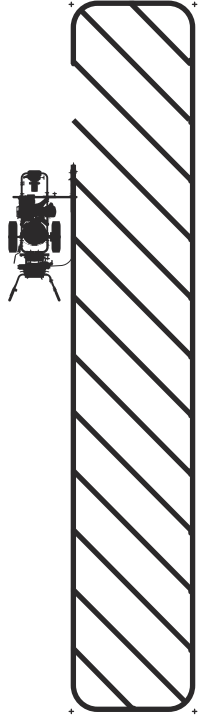

DRAWING NOT TO SCALE
1126881a

NAČIN RADA ZA IZRADU CRTA

Mali ili veliki, poslovi šrafitiranja mnogo se pojednostavniti uz pomoću sljedećeg jednostavnog postupka, čime će se eliminirati neujednačenosti koje se danas mogu naći na mnogim mjestima rada.

Iscrtavanje u načinu rada za postavljanje oznaka: Način rada za simetrane i crte kolnika

Nanesite boju na crte (povežite točke)

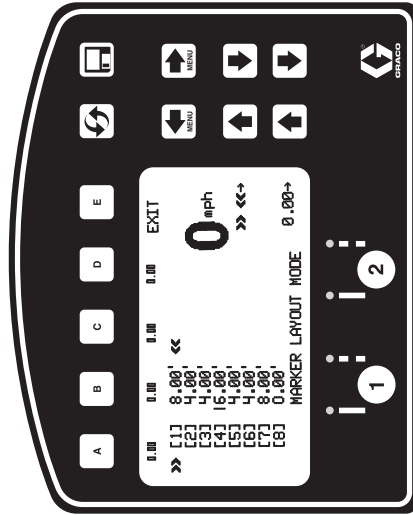
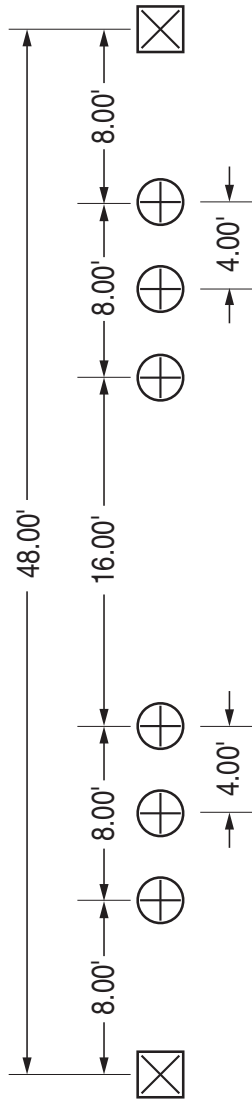

t28382a

NAČIN RADA ZA POSTAVLJANJE OZNAKA

Automatski raspored oznaka prikazuje tipični način iscrtavanja crte kolnika za reflektivne markere. Odredite veličine razmaka u najviše osam uzastopnih mjerenja. Ako za bilo koji razmak ostavite nultu vrijednost, AutoLayout će preskočiti na sljedeće mjerenje u kontinuiranoj petlji.

OSTALE UPOTREBE:

- Iscrtavanje parkirnog mjesta za invalide s više razmaka
- Parkirna mjesta s dvije crte

Standardno jamstvo tvrtke Graco

Graco jamči da je sva oprema navedena u ovom dokumentu, a koju proizvodi Graco i koja nosi njegovo ime, bez oštećenja u materijalu i izradi na dan prodaje prvom kupcu za njegovu upotrebu. Uz iznimku bilo kakvog posebnog, proširenog ili ograničenog jamstva koje izdaje Graco, Graco će u razdoblju od dvanaest mjeseci od dana prodaje popraviti ili zamijeniti bilo koji dio opreme za koji Graco ocijeni da je oštećen. Ovo jamstvo vrijedi samo ako se oprema montira, upotrebljava i održava sukladno pisanim preporukama koje daje tvrtka Graco.

Ovo jamstvo ne obuhvaća i Graco nije odgovoran za općenitu istrošenost uređaja ili bilo kakav kvar, oštećenje ili istrošenost nastalu uslijed pogrešnog postavljanja, pogrešne primjene, abrazije, korozije, neodgovarajućeg ili neispravnog održavanja, nepažnje, nezgode, neovlaštenog rukovanja ili zamjene s neoriginalnim dijelovima drugih proizvođača. Graco nije odgovoran ni za kvar, oštećenje ili istrošenost nastalu zbog nekompatibilnosti Graco opreme sa strukturama, dodatnim priborom opremom ili materijalom koji ne isporučuje Graco ili zbog neodgovarajućeg dizajna, proizvodnje, postavljanja, rada ili održavanja struktura, dodatnog pribora, opreme ili materijala koje ne isporučuje Graco.

Opremu koja se unutar jamstvenog roka predaje kao pokvarenu, ovlašteni Graco distributer mora ocijeniti naznačeni kvar. Ako se kvar potvrdi, Graco će besplatno popraviti ili zamijeniti sve pokvarene dijelove. Oprema će se vratiti izvornom kupcu s plaćenim prijevozom. Ako se pregledom opreme ne otkrije kvar u materijalu ili izradi, popravak će se izvršiti prema odgovarajućem cjeniku, što može uključivati troškove dijelova, rada i prijevoza.

OVO JE EKSKLUZIVNO JAMSTVO I ZAMJENJUJE SVA DRUGA IZRIČITA ILI IMPLICIRANA JAMSTVA, UKLJUČUJUĆI, ALI BEZ OGRANIČENJA, JAMSTVO O DOPUŠTENOSTI PRODAJE ILI JAMSTVO O ODGOVARANJU ZA POSEBNU NAMJENU.

Gracova jedina obveza i jedina nadoknada za kupca za bilo kakvo kršenje jamstva bit će kako je navedeno iznad. Kupac je suglasan da neće biti dostupan nikakav drugi lijek (uključujući, ali bez ograničenja na slučajnu ili posljedičnu štetu zbog gubitka profita, prodaje, ozljede osoba ili vlasništva te bilo kakav drugi slučajni ili posljedični gubitak). Bilo kakva reakcija zbog kršenja jamstva mora se poduzeti unutar dvije (2) godine od datuma prodaje.

GRACO NE DAJE NIKAKVO JAMSTVO I ODBACUJE SVA IMPLICIRANA JAMSTVA DOPUSTIVOSTI ZA PRODAJU I PRIKLADNOSTI ZA ODREĐENU SVRHU, VEZANO UZ DODATNI PRIBOR, OPREMU, MATERIJAL ILI KOMPONENTE KOJE GRACO PRODAJE, ALI NE PROIZVODI. Ovi dijelovi koje Graco prodaje, ali ne proizvodi (primjerice elektromotori, prekidači, cijevi i sl.) podložni su jamstvu svojih proizvođača, ako ono postoji. Graco će kupcu pružiti razumnu pomoć u bilo kakvom postupku zbog kršenja ovakvih jamstava.

Ni u kom slučaju Graco neće biti odgovoran za neizravnu, slučajnu, posebnu ili posljedičnu štetu prouzročenu ovom opremom koju isporuči Graco, ili opremanjem, radom, ili uporabom bilo kakvih proizvoda ili drugih dobara prije prodanih, bilo zbog kršenja ugovora, kršenja jamstva, nemara Graca ili iz drugih razloga.

Obavijesti tvrtke Graco

Za najnovije informacije o Gracovim proizvodima posjetite www.graco.com.

Za patentne informacije pogledajte www.graco.com/patents.

ZA NARUČIVANJE obratite se svom Graco distributeru ili nazovite 1-800-690-2894 kako biste doznali koji vam je najbliži distributer.

*Svi pisani i vizualni podaci sadržani u ovom dokumentu odražavaju zadnje podatke o proizvodu dostupne u trenutku objave.
Graco zadržava pravo izmjene bez prethodne najave.*

Prijevod izvornih uputa. This manual contains Croatian. MM 3A3428

Graco Headquarters: Minneapolis

International Offices: Belgium, China, Japan, Korea

GRACO INC. AND SUBSIDIARIES • P.O. BOX 1441 • MINNEAPOLIS MN 55440-1441 • USA
Autorska prava 2016, proizvodne lokacije tvrtke Graco Inc. registrirane su u skladu s ISO 9001

www.graco.com

Izmjena B, kolovoz 2019