

Funcionamiento, piezas, reparación



Pistolas de pulverización Contractor PC

3A6289K

ES

**Para la aplicación de pinturas y recubrimientos con fines arquitectónicos.
Únicamente para uso profesional.**

Presión máxima de trabajo de 24,8 MPa (248 bar, 3600 psi)

Consulte la página 2 para obtener información adicional sobre el modelo.



Instrucciones importantes de seguridad

Lea todas las advertencias e instrucciones de este manual. Consulte el manual de instrucciones del pulverizador para obtener instrucciones sobre cómo aliviar la presión, cebar y pulverizar. Guarde estas instrucciones.



Información médica importante

Lea la tarjeta de indicaciones médicas facilitada con la pistola. Contiene información para un doctor sobre cómo tratar las lesiones por inyección. Téngala a mano cuando maneje el equipo.

Pistola Contractor PC

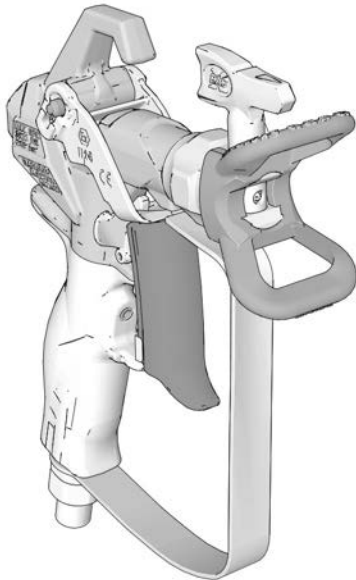

Pistola Contractor PC Compact

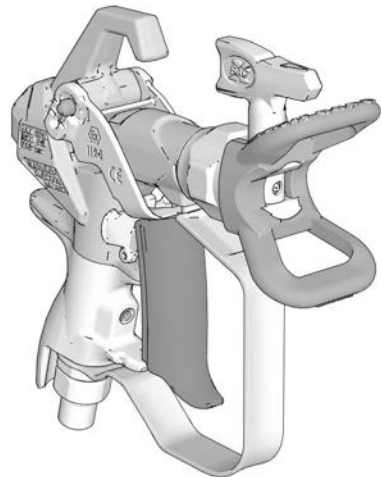

ti34244b



II 2 G Ex h IIB T6 Gb

PROVEN QUALITY. LEADING TECHNOLOGY.



Índice

Modelos	2
Advertencias	3
Conexión a tierra	5
Instalación	6
Procedimiento de descompresión	6
Seguro del gatillo de la pistola	6
Ajuste del gatillo (solo pistola Contractor PC)	7
Colocación de la boquilla y del portaboquillas en la pistola	8
Conexión de la pistola al pulverizador	8
Funcionamiento	9
Alineación de la pulverización	9
Pulverización	9
Limpieza de obstrucciones de la boquilla de pulverización	9
Limpieza	9
Piezas	10
Boquilla y portaboquillas	11
Mantenimiento	12
Limpieza/sustitución del filtro	12
Reparación/sustitución	13
Sustitución del cartucho	13
Alineación de la empuñadura	14
Especificaciones técnicas	15
Proposición 65 de California	15
Garantía estándar de Graco	16
Información sobre Graco	17

Modelos

Modelos de pistola Contractor PC				
N.º pieza	Boquilla(s)	Portaboquillas	Filtro	Se incluye traducción a otros idiomas
17Y042	LTX517	RAC X	Malla 60	Inglés, francés, español
17Y043	LP517	RAC X	Malla 60	Inglés, francés, español, alemán
17Y044	LTX517	RAC X	Malla 60	Inglés, chino, japonés, coreano
17Y045	Ninguna	RAC X	Malla 60	Inglés, francés, español, alemán
17Y470	FFLP210	RAC X	Malla 100	Inglés, francés, español
826252	LTX517 + LP517	RAC X	Malla 60	Inglés, francés, español
17Z644	LTX515	RAC X	Malla 60	Inglés, francés, español
826291	LP517	RAC X	Malla 60	Inglés, francés, español
26D846	LP517	RAC X	Malla 60	Inglés, chino, japonés, coreano
Modelos de pistola Contractor PC Compact				
19Y349	LTX517	RAC X	Malla 60	Inglés, francés, español
19Y350	LP517	RAC X	Malla 60	Inglés, francés, español, alemán
19Y443	FFLP210	RAC X	Malla 100	Inglés, francés, español, alemán
826261	LTX517 + LP517	RACX	Malla 60	Inglés, francés, español

Advertencias

Las advertencias siguientes corresponden a la configuración, el uso, la conexión a tierra, el mantenimiento y la reparación de este equipo. El signo de exclamación le indica que se trata de una advertencia general, y el símbolo de peligro se refiere a un riesgo específico de procedimiento. Cuando aparezcan estos símbolos en el cuerpo de este manual o en las etiquetas de advertencia, consulte nuevamente estas advertencias. Los símbolos y advertencias de peligros específicos de un producto no incluidos en esta sección pueden aparecer a lo largo de este manual donde corresponda.

 ADVERTENCIA	
     	<p>PELIGRO DE INYECCIÓN DE FLUIDO EN LA PIEL</p> <p>El fluido a alta presión procedente de la pistola, fugas de la manguera o componentes rotos penetrarán en la piel. Esto puede considerarse como un simple corte, pero se trata de una lesión grave que puede dar como resultado una amputación. Obtenga tratamiento quirúrgico de inmediato.</p> <ul style="list-style-type: none"> • No pulverizar sin el portaboquillas y el protector del gatillo puestos. • Ponga el seguro del gatillo cuando no esté pulverizando. • No apunte nunca la pistola hacia nadie ni hacia ninguna parte del cuerpo. • No coloque la mano sobre la boquilla de pulverización. • No intente bloquear ni desviar fugas con la mano, el cuerpo, los guantes o un trapo. • Siga el Procedimiento de descompresión cuando deje de pulverizar y antes de limpiar, revisar o realizar el mantenimiento del equipo. • Apriete todas las conexiones de fluido antes de usar el equipo. • Revise a diario las mangueras y acoplamientos. Sustituya de inmediato las piezas desgastadas o dañadas.
   	<p>PELIGRO DE INCENDIO Y EXPLOSIÓN</p> <p>Los vapores inflamables (como los de disolvente o pintura) en la zona de trabajo pueden incendiarse o explotar. La circulación de pintura o disolvente por el equipo puede generar chispas por electricidad estática. Para ayudar a prevenir incendios y explosiones:</p> <ul style="list-style-type: none"> • Utilice el equipo únicamente en áreas bien ventiladas. • Elimine toda fuente de ignición como luces piloto, cigarrillos, lámparas eléctricas portátiles y plásticos protectores (fuente potencial de chispas por electricidad estática). • Conecte a tierra todos los equipos en la zona de trabajo. Consulte las instrucciones de Conexión a tierra. • Nunca pulverice ni limpie con disolvente a alta presión. • Mantenga limpia la zona de trabajo, sin disolventes, trapos o gasolina. • No enchufe ni desenchufe cables de alimentación, ni apague ni encienda los interruptores de alimentación o de luces en presencia de vapores inflamables. • Utilice únicamente mangueras conectadas a tierra. • Sostenga la pistola firmemente contra un lado de un cubo conectado a tierra al disparar dentro de este. No use bolsas de cubos, salvo que sean antiestáticas o conductoras. • Detenga la operación inmediatamente si se producen chispas por electricidad estática o siente una descarga eléctrica. No utilice el equipo hasta haber identificado y corregido el problema. • Mantenga un extintor de incendios que funcione correctamente en la zona de trabajo.

ADVERTENCIA



PELIGRO EN CASO DE USO INCORRECTO DEL EQUIPO

El uso incorrecto del equipo puede causar la muerte o lesiones graves.

- Al pintar, utilice siempre guantes, protección ocular y un respirador o mascarilla adecuados.
- No lo haga funcionar ni pulverice cerca de los niños. Mantenga a los niños alejados del equipo en todo momento.
- No se incline ni se ponga de pie sobre un soporte inestable. Mantenga un apoyo y equilibrio efectivos en todo momento.
- Manténgase alerta y preste atención a lo que hace.
- No use el equipo si está cansado o bajo los efectos de medicamentos o del alcohol.
- No retuerza ni doble la manguera.
- No exponga la manguera a temperaturas o presiones que excedan las especificaciones de Graco.
- No utilice la manguera para levantar ni tirar del equipo.
- No pulverice con una manguera que sea más corta de 7,5 m aprox. (25 pies).
- No altere ni modifique el equipo. Las alteraciones o modificaciones pueden anular las aprobaciones de las agencias y suponer peligros para la seguridad.
- Asegúrese de que todos los equipos tengan los valores nominales y las aprobaciones acordes al entorno en que los usa.



PELIGRO DEBIDO AL USO DE PIEZAS DE ALUMINIO SOMETIDAS A PRESIÓN

El uso de fluidos incompatibles con el aluminio en el equipo presurizado puede provocar reacciones químicas severas y la rotura del equipo. Cualquier incumplimiento de esta advertencia puede causar la muerte, lesiones graves o daños a la propiedad.

- No use 1,1,1 tricloroetano, cloruro de metileno ni otros disolventes de hidrocarburos halogenados o fluidos que contengan dichos disolventes.
- No use lejías cloradas.
- Muchos otros fluidos pueden contener sustancias químicas que pueden reaccionar con el aluminio. Consulte con su proveedor de materiales para comprobar la compatibilidad.





EQUIPO DE PROTECCIÓN INDIVIDUAL

Use equipos de protección adecuados en la zona de trabajo para evitar lesiones graves, como daños oculares, pérdida auditiva, inhalación de vapores tóxicos o quemaduras. Este equipo de protección incluye, entre otros, los elementos siguientes:

- Protección ocular y auditiva.
- Mascarillas, ropa de protección y guantes según lo recomendado por los fabricantes del fluido y del disolvente.

Conexión a tierra

				
<p>El equipo se debe conectar a tierra para reducir el riesgo de chispas por electricidad estática. Las chispas por electricidad estática pueden ocasionar la ignición o la explosión de los vapores. Una buena conexión a tierra proporciona una vía de escape para la corriente eléctrica.</p>				

Pistola de pulverización: conéctela a tierra mediante la conexión a una bomba y a una manguera de fluido correctamente conectadas a tierra.

Recipiente de suministro del fluido: siga las normas locales.

Recipientes de disolvente utilizados al limpiar: siga las normas locales. Use solo cubos metálicos conductores colocados sobre una superficie conectada a tierra. No coloque el cubo en una superficie no conductora, como papel o cartón, ya que se interrumpe la conexión a tierra.

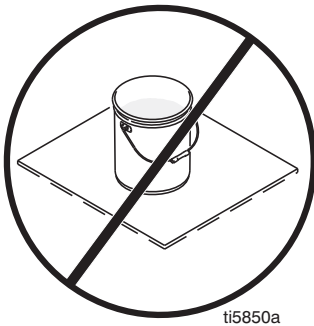

Manguera de fluido: utilice únicamente mangueras conductoras eléctricamente con una longitud máxima combinada de 150 m (500 pies) para garantizar la continuidad de la conexión a tierra. Verifique las resistencias eléctricas de las mangueras. Si la resistencia total a tierra

excede los 29 megaohmios, sustituya la manguera de inmediato.

Conecte a tierra los cubos de metal: conecte un cable de tierra al cubo con una pinza en un extremo y el otro extremo a tierra, como pueda ser a una tubería de agua.

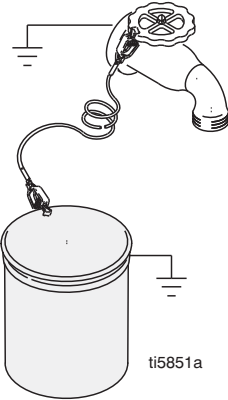

Mantenga la continuidad de la conexión a tierra: al lavar o al aliviar presión, mantenga siempre una parte metálica de la pistola firmemente contra el lado de un cubo metálico conectado a tierra, luego dispense la pistola.

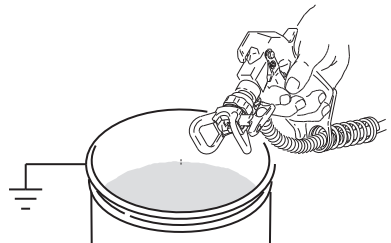

Instalación

Procedimiento de descompresión



Siga el Procedimiento de descompresión siempre que vea este símbolo.

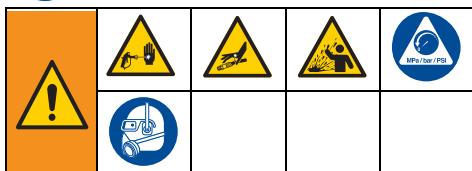

Este equipo seguirá presurizado hasta que se alivie manualmente la presión. Para evitar lesiones graves por fluido presurizado, como la inyección en la piel o las ocasionadas por salpicaduras de fluido, siga el **Procedimiento de descompresión** cuando deje de pulverizar y antes de limpiar, revisar o realizar tareas de mantenimiento en el equipo.

1. **Apague** el pulverizador.
2. Ponga el seguro del gatillo. Ponga siempre el seguro del gatillo cuando el pulverizador está detenido para evitar que la pistola se dispare accidentalmente.
3. Gire el mando de control de la presión hasta el ajuste más bajo.
4. Coloque el tubo de drenaje en un cubo de desechos y coloque la válvula de cebado/pulverización en la posición de cebado PRIME (drenaje) para aliviar la presión.
5. Sostenga la pistola firmemente contra un cubo. Apunte con la pistola dentro del cubo. Quite el seguro del gatillo y dispare la pistola de pulverización para aliviar la presión.

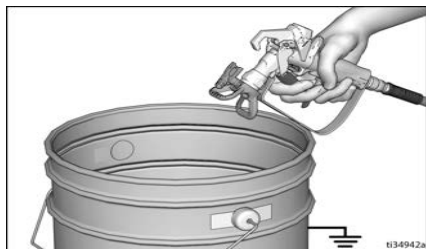

6. Ponga el seguro del gatillo.
7. Si sospecha que la boquilla de pulverización o la manguera pueden estar obstruidas o que la presión no se ha liberado completamente:
 - a. Afloje **MUY DESPACIO** la tuerca de retención del portaboquillas o el acoplamiento roscado del extremo de la manguera para liberar gradualmente la presión.
 - b. Afloje completamente la tuerca o el acoplamiento.
 - c. Limpie la obstrucción de la manguera airless o de la boquilla de pulverización. Consulte la sección **Limpieza de obstrucciones de la boquilla de pulverización**, página 9.

Seguro del gatillo de la pistola

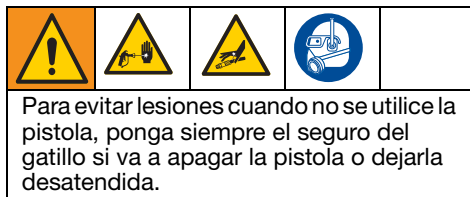

Ajuste del gatillo (solo pistola Contractor PC)

El gatillo se puede ajustar a diferentes longitudes dependiendo de las preferencias del usuario.

1. Alivie la presión. Consulte el **Procedimiento de descompresión**, página 6.
2. Afloje la perilla de ajuste (13c). Utilice un destornillador de punta plana o una moneda si no puede aflojar la perilla (13c) con la mano. Dé una vuelta completa para aflojar la perilla de ajuste. Tres vueltas completas podrían generar que la perilla de ajuste se caiga.
3. Sostenga el extremo del gatillo (13b) y deslícelo a la posición deseada.

NOTA: Durante el ajuste, mantenga presionado el gatillo en la ubicación que se muestra.

NOTA: Si el gatillo es demasiado difícil de deslizar, utilice un destornillador de punta plana para deslizarlo hacia abajo y aplique grasa en la ubicación indicada.

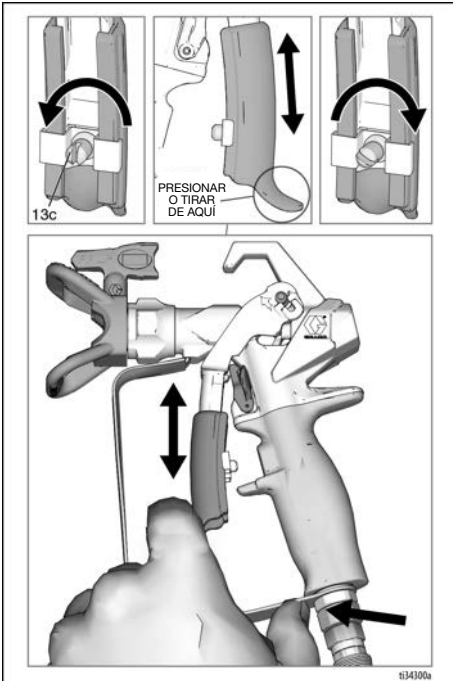
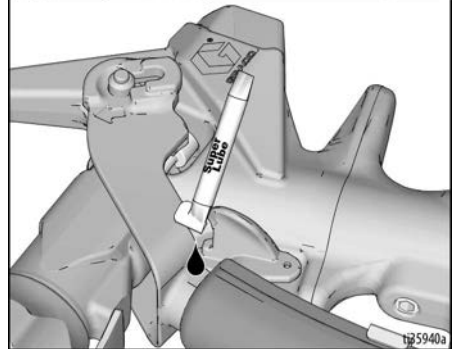
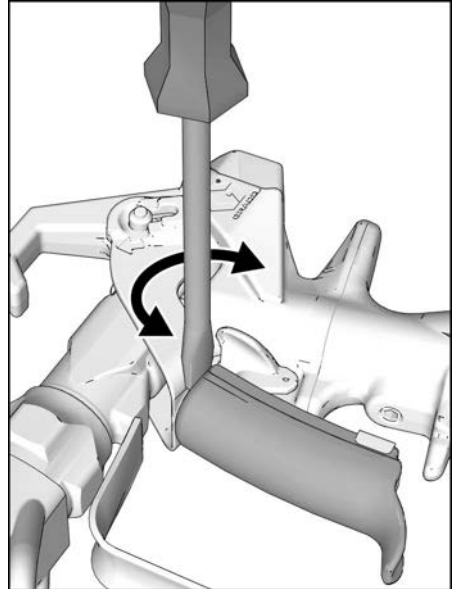

4. Apriete la perilla de ajuste (13c) firmemente.

Instalación

Colocación de la boquilla y del portaboquillas en la pistola



Para evitar daños graves causados por inyección en la piel, no ponga la mano delante de la boquilla de pulverización cuando instale o desinstale la boquilla de pulverización o el portaboquillas.

NO

SÍ

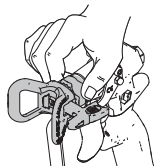

Para prevenir fugas en la boquilla de pulverización, asegúrese de que la boquilla y el portaboquillas estén bien colocados.

1. Alivie la presión. Consulte el **Procedimiento de descompresión**, página 6. Ponga el seguro del gatillo (15).
2. Use la boquilla de pulverización (26) para alinear la junta y el sello (24) en el portaboquillas (25).

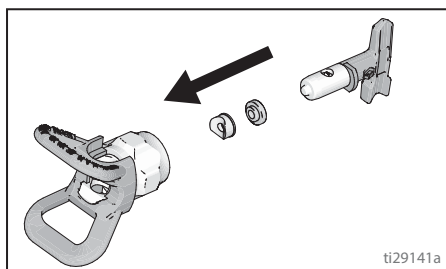

3. Inserte la boquilla (26) en el portaboquillas (25).

4. Verifique que la boquilla de pulverización y las piezas del portaboquillas se armen en el orden mostrado.

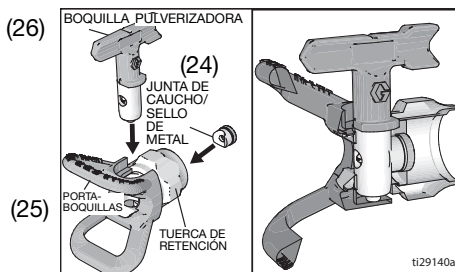

5. Ponga el portaboquillas (25) en el extremo de la pistola (1). Apriete la tuerca de retención con la mano.

Conexión de la pistola al pulverizador

Asegúrese de que el pulverizador esté apagado y desenchufado de la fuente de alimentación. Consulte el manual de instrucciones del pulverizador para obtener instrucciones para realizar el cebado y la pulverización.

1. Conecte la manguera de suministro a la salida de fluido del pulverizador.
2. Conecte el otro extremo de la manguera de suministro a la pieza giratoria de la pistola (7). Utilice dos llaves de tuercas (una en la pieza giratoria (7) y otra en la manguera) para apretar firmemente todas las conexiones.
3. Consulte el manual de del pulverizador para obtener instrucciones sobre cómo realizar el cebado.

Funcionamiento



Alineación de la pulverización

1. Alivie la presión. Consulte el **Procedimiento de descompresión**, página 6. Ponga el seguro del gatillo (15).
2. Afloje la tuerca de retención del portaboquillas (25).
3. Alinee el portaboquillas (25) horizontalmente para pulverizar un patrón horizontal, o verticalmente para pulverizar un patrón vertical.

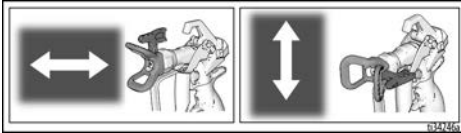

4. Apriete a mano la tuerca de retención del portaboquillas (25) cuando haya ajustado la configuración deseada.

Pulverización

1. Quite el seguro del gatillo (15).
2. Asegúrese de que la boquilla en forma de flecha (26) esté dirigida hacia adelante (pulverización).
3. Sostenga la pistola perpendicular a la superficie y a aproximadamente 304 mm (12 pulg.) de distancia. Mueva primero la pistola y después apriete el gatillo (13) para realizar un patrón de prueba.
4. Aumente poco a poco la presión de la bomba hasta que la cobertura sea uniforme y homogénea (consulte el manual de instrucciones del pulverizador para obtener más información).

Limpieza de obstrucciones de la boquilla de pulverización

En caso de que partículas o residuos obstruyan la boquilla, la pistola está diseñada con una boquilla reversible que elimina rápida y fácilmente las partículas sin necesidad de desmontar el pulverizador.

1. Ponga el seguro del gatillo (15). Gire la boquilla de pulverización (26) hacia la posición de desobstrucción. Quite el seguro del gatillo (15). Dispare la pistola en un área de desechos para eliminar la obstrucción.

NOTA: Si es difícil girar la boquilla de pulverización (26) a la posición de desobstrucción, realice el **Procedimiento de descompresión**, página 6, luego gire la válvula de cebado/pulverización a la posición Spray (pulverizar) y repita el paso 1.

2. Ponga el seguro del gatillo (15). Gire la boquilla de pulverización (26) de vuelta a la posición de pulverización. Quite el seguro del gatillo (15) y siga pulverizando.

Limpieza

Limpie la pistola y el filtro (consulte el apartado **Limpieza/sustitución del filtro** en la página 12), y elimine la pintura del exterior después de cada turno de trabajo. Guarde en un lugar seco. Consulte las instrucciones de limpieza en el manual de su pulverizador. No deje la pistola ni otras piezas en agua o disolventes de limpieza.

AVISO

Para evitar los daños en las piezas de la pistola, no deje la pistola ni otras piezas, a excepción de la boquilla, en agua o disolventes de limpieza. La pistola **NO** es compatible con disolventes de limpieza que contengan cloruro de metileno.

Piezas

Contractor PC

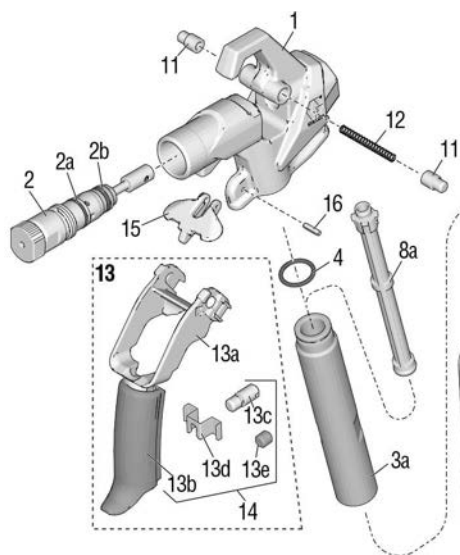
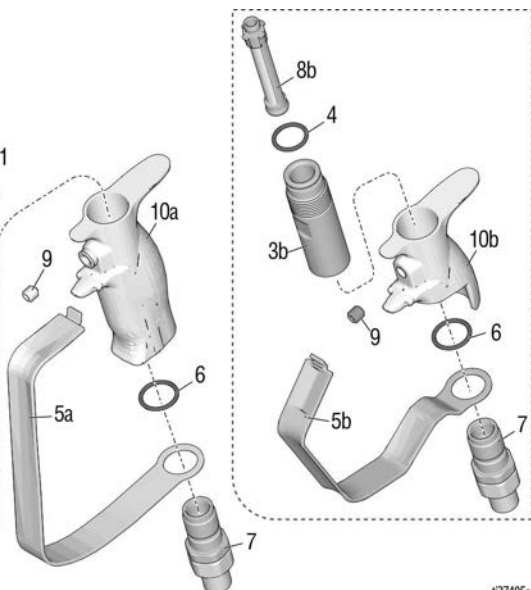
Pistola de pulverización
Contractor PC Compact

137405a

Ref.	Pieza	Descripción	Cant.
1	17X496	ALOJAMIENTO, conjunto Incluye 15 y 16	1
2	17Y297	KIT, reparación, cartucho, incluye 2a, 2b	1
2a	17W752	EMPAQUETADURA, junta tórica	1
2b	16H931	EMPAQUETADURA, junta tórica	1
3a	17T073	TUBO, empuñadura, Contractor PC	1
3b	19Y272	TUBO, empuñadura, Compact	1
4	120776	EMPAQUETADURA, junta tórica	1
5a	17V395	PROTECTOR, gatillo, Contractor PC	1
5b	19Y270	PROTECTOR, gatillo, Compact	1
6	120733	JUNTA TÓRICA, uretano, transparente	1
7	288811	PIEZA GIRATORIA, conj., pistola	1
8a	287032	FILTRO, pistola, Contractor PC	1
	287032	Malla 60	
	287033	Malla 100	
	287034	Combo de malla 60 y 100	
8b	19Y355	FILTRO, pistola, Compact	1
	19Y355	Malla 60	
	19Y356	Malla 100	
	19Y358	Combo de malla 60 y 100	
9	17Y226	TORNILLO, fijación	1
10a	17T030	EMPUÑADURA, pistola, Contractor PC	1
10b	19Y376	EMPUÑADURA, pistola, Compact	1

Ref.	Pieza	Descripción	Cant.
11	17V288	PASADOR, gatillo	2
12	17V766	MUELLE, compresión	1
13	17Y466	GATILLO, Contractor PC, conj. incluye 11, 12, 13a, 13b, 13c, 13d	1
	19Y440	GATILLO, Compact, conj. incluye 11, 12, 13a, 13b, 13e	1
13a		GATILLO, superior	1
13b		GATILLO, inferior	1
13c		PERILLA, ajuste	1
13d		CLIP, gatillo	1
13e		TORNILLO, fijación	1
14	17Z690	GATILLO, Contractor PC, reparación incluye 13b, 13c, 13d	1
	19Y512	GATILLO, Compact, reparación incluye 13b, 13e	1
15	17V767	SEGURO, gatillo	1
16	17Y024	PASADOR, muelle	1
20	119799	CEPILLO, limpieza (no se muestra)	1
21▲	222385	TARJETA, alerta médica (no se muestra)	1

▲ Existen a su disposición etiquetas, placas y tarjetas de seguridad de repuesto sin coste alguno.

Boquilla y portaboquillas

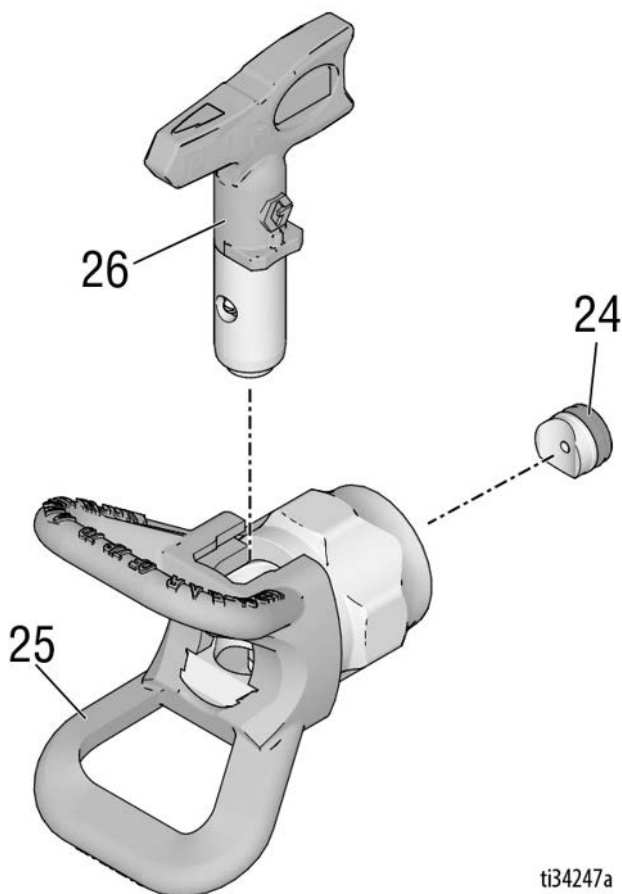

ti34247a

Ref. Pieza	Descripción	Cant.	Ref. Pieza	Descripción	Cant.
24	246453 OneSeal™, RAC X (paquete de 5 unidades)	1	LP517	BOQUILLA, pulverización 517, LP	1
	248936 KIT, DISOLVENTE, RAC X	1		Modelos: 17Y043, 826252, 19Y350, 826261, 26D846, 826291	
	17P501 OneSeal™, FFLP, LP (paquete de 5 unidades)	1	FFLP210	BOQUILLA, pulverización, 210 FFLP	1
	17P502 KIT, DISOLVENTE, FFLP, LP	1		Modelos: 17Y470, 19Y443	
25	246215 PORTABOQUILLAS, RAC X	1			
26†	BOQUILLA, pulverizador	1			
	LTX517 BOQUILLA, pulverización 517, RAC X	1			
	Modelos: 17Y042, 17Y044, 826252, 19Y349, 826261				
	LTX515 BOQUILLA, pulverización 515, RAC X	1			
	Modelo: 17Z644				

† Para obtener una lista de todos los tamaños de boquilla disponibles, hable con su distribuidor local o visite www.graco.com.

Mantenimiento



Para evitar daños personales, lea siempre todas las advertencias de este manual y del manual del pulverizador antes de realizar cualquier tarea de mantenimiento en la pistola.

Limpieza/sustitución del filtro

Un filtro obstruido reduce el rendimiento de la pistola. Limpie el filtro después de cada uso.

1. Alivie la presión. Consulte el **Procedimiento de descompresión**, página 6.
2. Desconecte la manguera de fluido de la pieza giratoria (7) de la pistola.
3. Desconecte el protector del gatillo (5) del alojamiento (1) como se muestra.

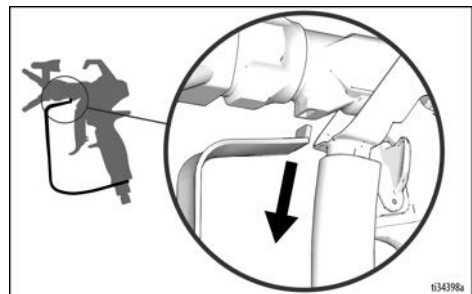

4. Ponga el seguro del gatillo (15).
5. **Contractor PC:** desenrosque la empuñadura (10) del alojamiento (1).

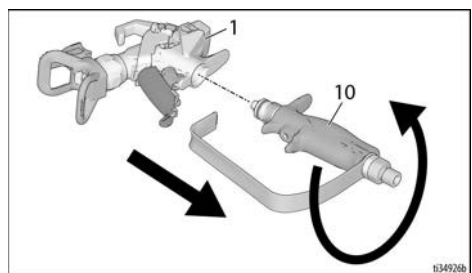

Pistola de pulverización Contractor PC Compact: desenrosque la empuñadura (10) del alojamiento (1) usando el protector (5).

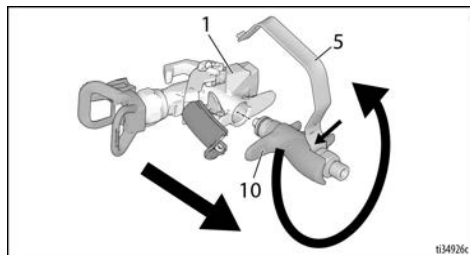

6. Retire el filtro (8) por la parte superior de la empuñadura (10).
7. Limpie el filtro (8). Use un cepillo suave para aflojar y eliminar el exceso de residuos.
8. Inspeccione el filtro (8) para detectar daños en la malla. Reemplace el filtro si la malla tiene orificios o huecos.
9. Inspeccione el tubo de la empuñadura (3) para detectar daños. Reemplácelo si está corroído o picado y verifique la compatibilidad del material con el aluminio.
10. Inspeccione la junta tórica (4) y reemplácela de ser necesario.
11. Coloque el filtro limpio (8) en la empuñadura (10).
12. Vuelva a conectar la empuñadura (10) al alojamiento (1). Apriete firmemente.
13. Quite el seguro del gatillo (15).
14. Vuelva a conectar el protector del gatillo (5) en la ranura del alojamiento (1) como se muestra.

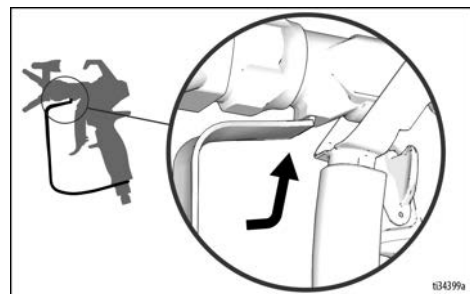

15. Ponga el seguro del gatillo.

Reparación/sustitución



Para evitar lesiones, lea siempre todas las advertencias en este manual y en el manual del pulverizador antes de realizar cualquier trabajo de reparación en la pistola.

Sustitución del cartucho

Cambie el cartucho si el conjunto tiene fugas o si hay una merma de rendimiento de pulverización que no se pueda resolver limpiando la pistola por dentro.

1. Alivie la presión. Consulte el **Procedimiento de descompresión**, página 6.
2. Ponga el seguro del gatillo (15).
3. Quite la boquilla (26) y el portaboquillas (25) de la pistola (1).
4. Quite el seguro del gatillo (15).
5. Presione los 2 pasadores (11) y tire del conjunto del gatillo (13) hacia arriba hasta la posición de reparación como se muestra.

AVISO

Nunca intente retirar el cartucho a menos que el conjunto del gatillo (13) esté en posición de reparación (el cartucho no saldrá). Si se retira el cartucho solo parcialmente, la pistola no funcionará correctamente.

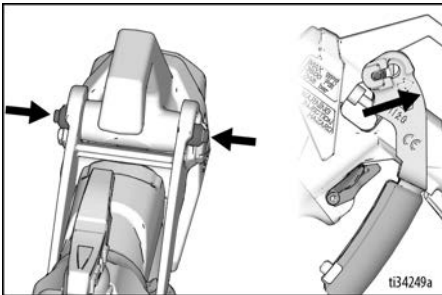

6. Desenrosque el cartucho (2) de la parte delantera de la pistola (1).

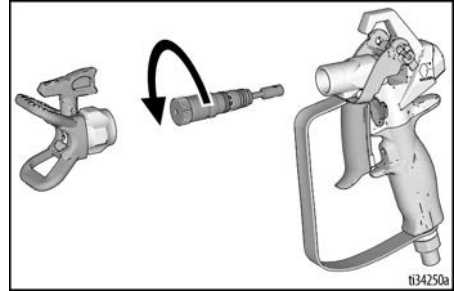

NOTA: Si cuesta demasiado quitarlo con la mano, use una llave Allen de 1/8" o una llave de 5/8 (si su cartucho tiene caras planas) para aflojarlo, como se muestra.

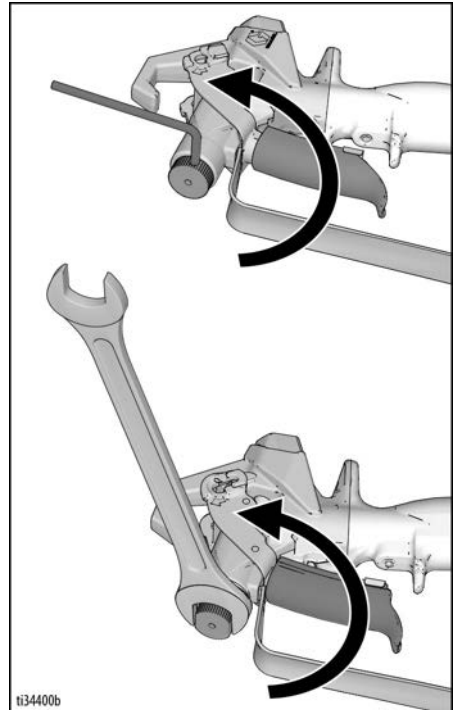

7. Use un cepillo suave para limpiar los conductos internos de la pistola.

Reparación/sustitución

8. Coloque el nuevo cartucho (2) en la pistola y apriete a 17,0 N-m (150 lb-pulg.). No debería quedar ningún hueco en la zona indicada a continuación (a).

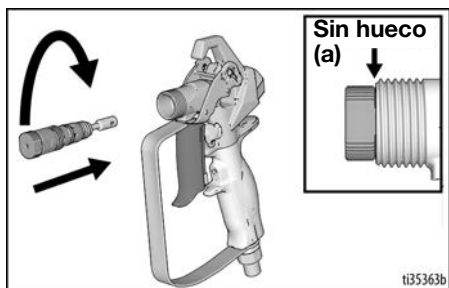

9. Presione el conjunto del gatillo (13) hacia abajo, hasta la posición de pulverización. Los pasadores de empuje (11) deben volver a su posición normal cuando el conjunto del gatillo (13) esté acoplado del todo. Compruebe que el cartucho esté bien colocado; para ello, asegúrese de que el conjunto del gatillo (13) se mueva adelante y atrás.

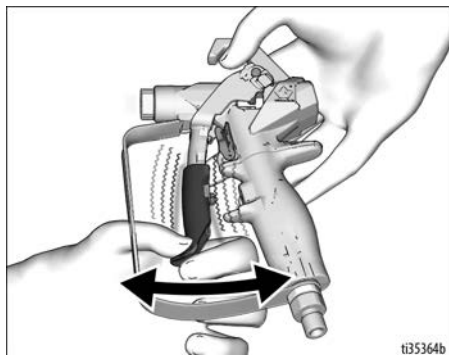

NOTA: No accione la pistola si el cartucho no está bien colocado.

10. Vuelva a instalar la boquilla (26) y el portaboquillas (25).

Alineación de la empuñadura

Si, al apretarla firmemente, la empuñadura ya no coincide con el alojamiento, vuelva a alinearla.

1. Alivie la presión. Consulte el **Procedimiento de descompresión**, página 6. Ponga el seguro del gatillo (15).
2. Apriete la empuñadura (10) firmemente.
3. Afloje el tornillo de fijación (9) con una llave Allen de 1/8".
4. Gire la empuñadura (10) para que quede alineada con el alojamiento (1).
5. Apriete firmemente el tornillo de fijación (9).

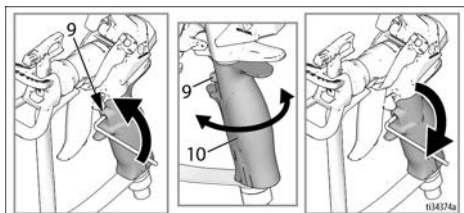

Especificaciones técnicas

Presión máxima de trabajo	24,8 MPa (248 bar, 3600 psi)	
Tamaño del orificio de fluido	3,05 mm (0,120 pulg.)	
Entrada	Pieza giratoria de 1/4 NPSM	
Temperatura máxima del material	49 °C (120 °F)	
Piezas en contacto con el fluido	Acero inoxidable, aluminio, carburo de tungsteno, elastómero resistente a disolventes, UHMwpE, acetal	
Peso		
Pistola	Sin boquilla ni portaboquillas	Con boquilla y portaboquillas
Contractor	601 g (21,2 onzas)	675 g (23,8 onzas)
Contractor PC - A	493 g (17,4 onzas)	567 g (20,0 onzas)
Contractor PC - B	533 g (18,8 onzas)	607 g (21,4 onzas)
Contractor PC Compact	456 g (16,1 onzas)	530 g (18,7 onzas)
Nivel de ruido*		
Potencia de sonido	87 dBA	
Presión de sonido	78 dBA	
* Medido a una distancia de 1 m (3,1 pies) mientras se pulverizaba pintura de base agua, densidad relativa de 1,36, a través de una boquilla 517 a 20,7 MPa (207 bar, 3000 psi) según la norma ISO 3744.		

Proposición 65 de California

RESIDENTES DE CALIFORNIA

 **ADVERTENCIA:** Cáncer y daño reproductivo - www.P65Warnings.ca.gov.

Manuales traducidos

3A6289	Español	3A6303	Letón
3A6290	Francés	3A6304	Lituano
3A6291	Holandés	3A6305	Polaco
3A6292	Italiano	3A6306	Húngaro
3A6293	Turco	3A6307	Checo
3A6294	Griego	3A6308	Eslovaco
3A6295	Croata	3A6309	Esloveno
3A6296	Portugués	3A6310	Rumano
3A6297	Danés	3A6311	Búlgaro
3A6298	Finlandés	3A6312	Chino
3A6299	Sueco	3A6313	Japonés
3A6300	Noruego	3A6314	Coreano
3A6301	Ruso	3A6318	Alemán
3A6302	Estonio	3A7498	Hindi
		3A7499	Indonesio

Los manuales traducidos se pueden solicitar a través de un distribuidor o en www.graco.com.

Garantía estándar de Graco

Graco garantiza que todo equipo mencionado en este documento fabricado por Graco y que lleve su nombre está exento de defectos de material y de mano de obra en la fecha de venta por parte de un distribuidor autorizado de Graco al cliente original. Con la excepción de cualquier garantía especial, extendida o limitada publicada por Graco, y durante un período de doce meses desde la fecha de venta, Graco reparará o reemplazará cualquier pieza del equipo que Graco determine que es defectuosa. Esta garantía es válida solamente si el equipo se instala, se utiliza y se mantiene de acuerdo con las recomendaciones escritas de Graco.

Esta garantía no cubre, y Graco no será responsable por desgaste o rotura generales, o cualquier fallo de funcionamiento, daño o desgaste causado por una instalación defectuosa, una aplicación incorrecta, abrasión, corrosión, mantenimiento incorrecto o inadecuado, negligencia, accidente, manipulación o sustitución con piezas que no sean de Graco. Graco tampoco asumirá ninguna responsabilidad por mal funcionamiento, daños o desgaste causados por la incompatibilidad del equipo Graco con estructuras, accesorios, equipos o materiales que no hayan sido suministrados por Graco, o por el diseño, fabricación, instalación, funcionamiento o mantenimiento incorrecto de estructuras, accesorios, equipos o materiales que no hayan sido suministrados por Graco.

Esta garantía está supeditada a la devolución previo pago del equipo que se considera defectuoso a un distribuidor de Graco para la verificación de dicho defecto. Si se verifica que existe el defecto por el que se reclama, Graco reparará o reemplazará de forma gratuita todas las piezas defectuosas. El equipo se devolverá al comprador original previo pago del transporte. Si la inspección del equipo no revela ningún defecto de material o de mano de obra, se realizarán las reparaciones a un precio razonable; dichos cargos pueden incluir el coste de piezas, de mano de obra y de transporte.

ESTA GARANTÍA ES EXCLUSIVA, Y SUSTITUYE CUALQUIER OTRA GARANTÍA EXPRESA O IMPLÍCITA INCLUYENDO, A TÍTULO ENUNCIATIVO, PERO NO LIMITATIVO, LA GARANTÍA DE COMERCIALIZACIÓN O LA GARANTÍA DE APTITUD PARA UN PROPÓSITO PARTICULAR.

La única obligación de Graco y el único recurso del comprador en relación con el incumplimiento de la garantía serán los estipulados en las condiciones anteriores. El comprador acepta que no habrá ningún otro recurso disponible (incluidos, entre otros, daños imprevistos o emergentes por pérdida de beneficios, pérdida de ventas, lesiones a las personas o daños a bienes, o cualquier otra pérdida imprevista o emergente). Cualquier reclamación por incumplimiento de la garantía debe presentarse en los dos (2) años posteriores a la fecha de compra.

GRACO NO GARANTIZA Y RECHAZA TODA SUPUESTA GARANTÍA DE COMERCIALIZACIÓN Y APTITUD PARA UN PROPÓSITO EN PARTICULAR, EN LO QUE SE REFIERE A ACCESORIOS, EQUIPO, MATERIALES O COMPONENTES VENDIDOS PERO NO FABRICADOS POR GRACO.

Estos elementos vendidos pero no fabricados por Graco (como motores eléctricos, interruptores, mangueras, etc.) están sujetos a la garantía, si la hubiera, de su fabricante. Graco ofrecerá al cliente asistencia razonable para realizar reclamaciones derivadas del incumplimiento de dichas garantías.

Graco no será responsable, bajo ninguna circunstancia, por los daños indirectos, imprevistos, especiales o emergentes resultantes del suministro por parte de Graco del equipo mencionado más adelante, o del equipamiento, rendimiento o uso de ningún producto u otros bienes vendidos, ya sea por incumplimiento del contrato o por incumplimiento de la garantía, negligencia de Graco o cualquier otro motivo.

Información sobre Graco

Para consultar la información más reciente sobre los productos de Graco, visite www.graco.com.

Para obtener información sobre patentes, visite www.graco.com/patents.

PARA HACER UN PEDIDO, póngase en contacto con el distribuidor de Graco o llame al 1-800-690-2894 y le indicaremos dónde está su distribuidor más cercano.

Todos los datos presentados por escrito y visualmente contenidos en este documento reflejan la información más reciente sobre el producto disponible en el momento de la publicación. Graco se reserva el derecho de efectuar cambios en cualquier momento sin aviso.

Traducción de las instrucciones originales. This manual contains Spanish. MM 3A6285

Oficinas centrales de Graco: Minneapolis
Oficinas internacionales: Bélgica, China, Japón, Corea

GRACO INC. AND SUBSIDIARIES • P.O. BOX 1441 • MINNEAPOLIS MN 55440-1441 • USA

Copyright 2018, Graco Inc. Todas las instalaciones de fabricación de Graco están registradas conforme a la norma ISO 9001.

www.graco.com
Revisión K, abril 2023