

Fonctionnement, pièces,  
réparation



# Pistolets pulvérisateurs Contractor PC

3A6290K

FR

*Pour l'application de peintures et revêtements architecturaux. Pour un usage professionnel uniquement.*

Pression de service maximum 3600 psi (24,8 MPa, 248 bars)

Voir page 2 pour plus de renseignements sur les autres modèles.



## Instructions de sécurité importantes

Lire tous les avertissements et instructions de ce manuel. Se reporter au manuel de l'utilisateur de votre pulvérisateur pour les consignes de décompression, d'amorçage et de pulvérisation. Conserver ces instructions.



## Informations médicales importantes

Lire la carte d'alerte médicale fournie avec le pistolet. Elle contient des informations destinées aux médecins concernant le traitement des blessures. Toujours la conserver sur vous lors de l'utilisation de l'équipement.

Pistolet Contractor PC

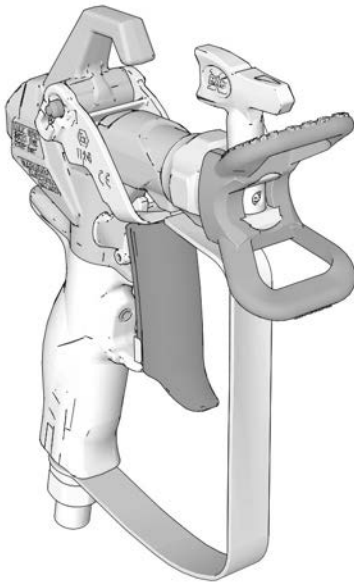

Pistolet Contractor PC Compact

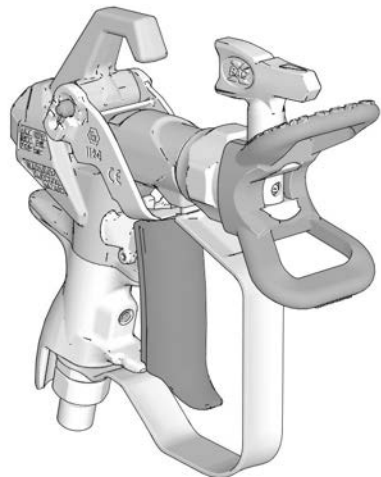

ti34244b



II 2 G Ex h IIB T6 Gb

PROVEN QUALITY. LEADING TECHNOLOGY.

UK  
CA CE

## Table des matières

<b>Modèles</b> .....	<b>2</b>
<b>Avertissements</b> .....	<b>3</b>
<b>Mise à la terre</b> .....	<b>5</b>
<b>Configuration</b> .....	<b>6</b>
Procédure de décompression .....	6
Verrou de la gâchette du pistolet .....	6
Réglage de la gâchette (pistolet Contractor PC uniquement) .....	7
Montage de la buse et du garde-buse sur le pistolet .....	8
Branchement du pistolet sur le pulvérisateur .....	8
<b>Fonctionnement</b> .....	<b>9</b>
Alignement du jet .....	9
Pulvérisation .....	9
Débouchage de la buse de pulvérisation .....	9
Nettoyage .....	9
<b>Pièces</b> .....	<b>10</b>
Buse et garde-buse .....	11
<b>Maintenance</b> .....	<b>12</b>
Nettoyage / remplacement du filtre .....	12
<b>Remplacement / réparation</b> .....	<b>13</b>
Remplacement de la cartouche .....	13
Alignement de la poignée .....	14
<b>Caractéristiques techniques</b> .....	<b>15</b>
<b>Proposition 65 de Californie</b> .....	<b>15</b>
<b>Garantie standard de Graco</b> .....	<b>16</b>
<b>Informations Graco</b> .....	<b>17</b>

## Modèles

Modèles de pistolets Contractor PC				
Réf.	Buse(s)	Protège-buse	Filtre	Langues de traduction incluses
17Y042	LTX517	RAC X	60 mailles	anglais, français, espagnol
17Y043	LP517	RAC X	60 mailles	anglais, français, espagnol, allemand
17Y044	LTX517	RAC X	60 mailles	anglais, chinois, japonais, coréen
17Y045	Aucune	RAC X	60 mailles	anglais, français, espagnol, allemand
17Y470	FFLP210	RAC X	100 mailles	anglais, français, espagnol
826252	LTX517 + LP517	RAC X	60 mailles	anglais, français, espagnol
17Z644	LTX515	RAC X	60 mailles	anglais, français, espagnol
826291	LP517	RAC X	60 mailles	anglais, français, espagnol
26D846	LP517	RAC X	60 mailles	anglais, chinois, japonais, coréen
Modèles de pistolets Contractor PC Compact				
19Y349	LTX517	RAC X	60 mailles	anglais, français, espagnol
19Y350	LP517	RAC X	60 mailles	anglais, français, espagnol, allemand
19Y443	FFLP210	RAC X	100 mailles	anglais, français, espagnol, allemand
826261	LTX517 + LP517	RAC X	60 mailles	anglais, français, espagnol

# Avertissements

Les avertissements suivants concernent la configuration, l'utilisation, la mise à la terre, la maintenance et la réparation de cet équipement. Le point d'exclamation est un avertissement général tandis que les symboles de danger font référence aux risques associés à une procédure particulière. Lorsque ces symboles apparaissent dans le texte du présent manuel ou sur des étiquettes d'avertissement, se reporter à ces avertissements. Les symboles et avertissements de danger spécifiques au produit qui ne sont pas mentionnés dans cette section pourront, le cas échéant, apparaître dans le texte du présent manuel.

## **AVERTISSEMENT**



### **RISQUES D'INJECTION CUTANÉE**

Le liquide s'échappant à haute pression du pistolet, d'une fuite sur le flexible ou d'un composant défectueux, risque de transpercer la peau. La blessure peut avoir l'aspect d'une simple coupure, mais il s'agit en réalité d'une blessure grave pouvant entraîner une amputation.

**Consulter immédiatement un médecin pour obtenir une intervention chirurgicale.**

- Ne pas pulvériser sans avoir d'abord mis en place le garde-buse et la protection de gâchette.
- Verrouiller la gâchette à chaque arrêt de la pulvérisation.
- Ne pas diriger le pistolet sur une personne ou sur une partie du corps.
- Ne pas mettre la main devant la buse de pulvérisation.
- Ne pas arrêter ni dévier de fuites avec la main, le corps, un gant ou un chiffon.
- Suivre la **Procédure de décompression** lorsque vous arrêtez la pulvérisation et avant le nettoyage, la vérification ou l'entretien de l'équipement.
- Serrer tous les raccords de fluide avant de faire fonctionner l'équipement.
- Vérifier quotidiennement les flexibles et les couplages. Remplacer immédiatement les pièces usées ou endommagées.



### **RISQUE D'INCENDIE ET D'EXPLOSION**

Des vapeurs inflammables (telles que les vapeurs de solvant et de peinture) sur la **zone de travail** peuvent s'enflammer ou exploser. La circulation de peinture ou de solvant dans l'équipement peut provoquer des étincelles d'électricité statique. Afin de prévenir tout risque d'incendie ou d'explosion :

- utiliser l'équipement uniquement dans des locaux bien aérés.
- Éliminer toutes les sources potentielles d'incendie telles que les veilleuses, cigarettes, lampes de poche et bâches en plastique (risque d'étincelles d'électricité statique).
- mettez à la terre tous les appareils de la zone de travail. Voir les instructions de **mise à la terre**.
- Ne jamais pulvériser ni rincer du solvant sous haute pression.
- La zone de travail doit toujours être propre et exempte de débris, notamment de solvants, de chiffons et d'essence.
- En présence de fumées inflammables, ne pas brancher ni débrancher les cordons d'alimentation et à ne pas allumer ni éteindre les interrupteurs électriques.
- Utiliser uniquement des flexibles mis à la terre.
- Lors de la pulvérisation dans un seau, bien tenir le pistolet contre la paroi du seau mis à la terre. Ne pas utiliser de garnitures de seau, sauf si celles-ci sont antistatiques ou conductrices.
- **Arrêter immédiatement le fonctionnement** en cas d'étincelles d'électricité statique ou de décharge électrique. Ne pas utiliser l'équipement tant que le problème n'a pas été identifié et corrigé.
- Garder un extincteur opérationnel dans l'espace de travail.



## **AVERTISSEMENT**



### **RISQUES EN LIEN AVEC UNE MAUVAISE UTILISATION DE L'ÉQUIPEMENT**



Toute mauvaise utilisation de l'équipement peut provoquer des blessures graves, voire mortelles.

- Toujours porter des lunettes et des gants de sécurité adaptés, ainsi qu'un appareil respiratoire ou un masque lors de l'application de la peinture.
- Ne pas procéder à un fonctionnement ou une pulvérisation à proximité d'enfants. Toujours tenir les enfants à l'écart de l'équipement.
- Ne pas perdre l'équilibre et ne pas utiliser de support instable. Garder en permanence les pieds au sol et maintenir votre équilibre.
- Rester toujours vigilant et surveiller vos gestes.
- Ne pas utiliser l'appareil en cas de fatigue ou sous l'emprise de médicaments ou d'alcool.
- Ne pas entortiller ni tordre excessivement le flexible.
- Ne pas exposer le flexible à des températures ou des pressions supérieures à celles définies par Graco.
- Ne pas utiliser le flexible pour soulever ou tirer l'appareil.
- Ne pas pulvériser avec un flexible de moins de 25 pieds.
- Ne pas altérer ni modifier l'équipement. Toute modification apportée à l'appareil peut invalider les homologations et créer des risques pour la sécurité.
- S'assurer que l'équipement est adapté et homologué pour l'environnement dans lequel il est utilisé.



### **RISQUES LIÉS AUX PIÈCES EN ALUMINIUM SOUS PRESSION**

L'utilisation de fluides non compatibles avec l'aluminium peut provoquer une réaction chimique dangereuse et endommager l'équipement. Le non-respect de cet avertissement peut provoquer des blessures graves, voire mortelles, ou des dommages matériels.

- Ne pas utiliser pas de trichloroéthane-1,1,1, de chlorure de méthylène ou d'autres solvants à base d'hydrocarbures halogénés, ni de fluides contenant de tels solvants.
- Ne pas utiliser d'eau de Javel.
- De nombreux autres fluides peuvent contenir des produits chimiques susceptibles de réagir avec l'aluminium. Vérifier la compatibilité des produits auprès du fournisseur du produit.





### **ÉQUIPEMENT DE PROTECTION INDIVIDUELLE**

Dans la zone de travail, porter un équipement de protection approprié afin de réduire le risque de blessures graves, notamment aux yeux, aux oreilles (perte auditive) ou par brûlure ou inhalation de vapeurs toxiques. Ces équipements de protection individuelle comprennent notamment :

- des lunettes de protection et une protection auditive.
- Des masques respiratoires, vêtements et gants de protection sont recommandés par le fabricant de fluides et de solvants.

## Mise à la terre

				
<p>L'équipement doit être mis à la terre afin de réduire le risque d'étincelles électrostatiques. En présence d'étincelles électrostatiques, les vapeurs risquent de prendre feu ou d'exploser. La mise à la terre fournit un fil d'échappement pour le courant électrique.</p>				

**Pistolet pulvérisateur :** la mise à la terre est réalisée via le raccord d'un tuyau de produit et d'une pompe correctement reliés à la terre.

**Récipient d'alimentation en fluide :** respecter la réglementation locale.

**Seaux de solvant utilisés pour le rinçage :** respecter la réglementation locale. Utiliser uniquement des seaux métalliques conducteurs placés sur une surface mise à la terre. Ne pas poser le seau sur une surface non conductrice, telle que du papier ou du carton, qui interrompt la continuité de mise à la terre.

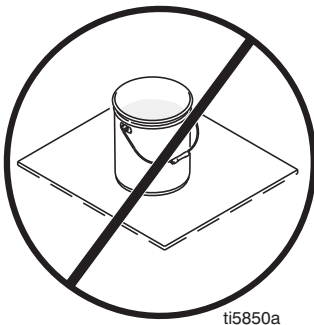

**Flexible à fluide :** utiliser uniquement des flexibles conducteurs électriques d'une longueur combinée maximum de 500 pi. (150 m) pour assurer la continuité de la

mise à la terre. Vérifier la résistance électrique des flexibles. Si la résistance totale à la terre dépasse 29 mégohms, remplacer immédiatement le flexible.

**Seaux métalliques reliés à la terre :** brancher un fil de terre sur le seau en pinçant une extrémité sur le seau et l'autre sur la terre, sur une conduite d'eau par exemple.

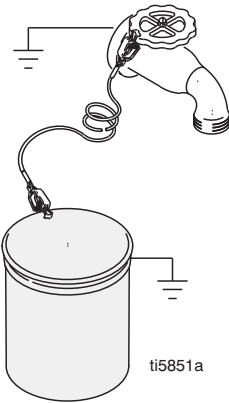

**Maintenir la continuité de mise à la terre :** pendant le rinçage ou le relâchement de la pression, maintenir une partie métallique du pistolet fermement sur le côté d'un seau métallique relié à la terre, puis appuyer sur la gâchette du pistolet.

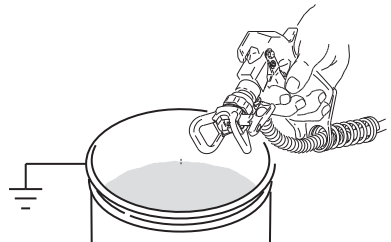

## Configuration

### Procédure de décompression



Suivre la procédure de décompression chaque fois que ce symbole apparaît.

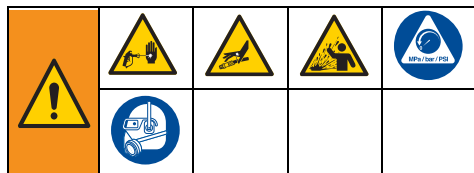

Cet équipement reste sous pression tant que la pression n'a pas été relâchée manuellement. Pour éviter de sérieuses blessures provoquées par du liquide sous pression, comme des injections sous-cutanées ou des projections de produit, suivre la **Procédure de décompression** à chaque fois que le pulvérisateur est arrêté et avant le nettoyage ou la vérification du pulvérisateur, et avant que l'équipement ne fasse l'objet d'une réparation.

1. Mettez le pulvérisateur sur **ARRÊT**.
2. Verrouiller la gâchette. Toujours verrouiller la gâchette du pistolet à chaque arrêt du pulvérisateur pour empêcher tout déclenchement accidentel de la gâchette.
3. Tournez le bouton de réglage de pression sur le réglage le plus bas.
4. Mettre le tuyau de vidange dans un seau à déchets et placer la vanne d'amorçage/de pulvérisation en position AMORÇAGE (vidange) pour relâcher la pression.
5. Tenir fermement le pistolet contre les parois du seau. Diriger le pistolet dans le seau. Déverrouiller la gâchette et appuyer dessus pour relâcher la pression.



6. Verrouiller la gâchette.
7. Si la buse ou le flexible de pulvérisation semblent bouchés ou que la pression n'a pas été entièrement évacuée :
  - a. desserrer **TRÈS LENTEMENT** l'écrou de retenue du garde-buse ou le raccord d'extrémité du flexible pour relâcher progressivement la pression.
  - b. Desserrer complètement l'écrou ou l'accouplement.
  - c. Déboucher le flexible airless ou la buse de pulvérisation. Voir **Débouchage de la buse de pulvérisation**, page 9.

### Verrou de la gâchette du pistolet



Pour éviter les accidents lorsque le pistolet n'est pas utilisé, verrouiller la gâchette chaque fois que le système est arrêté ou qu'il n'est pas surveillé.



ti34248a

## Réglage de la gâchette (pistolet Contractor PC uniquement)

La gâchette peut être ajustée à différentes longueurs selon les préférences de l'utilisateur.

1. Relâcher la pression. Voir **Procédure de décompression**, page 6.
2. Desserrer le bouton de réglage (13c). Utiliser un tournevis plat ou une pièce de monnaie si le bouton (13c) ne peut pas être desserré à la main. Réaliser un tour complet pour desserrer le bouton de réglage. Tourner trois tours complets pourrait entraîner la chute du bouton de réglage.
3. Maintenir l'extrémité de la gâchette (13b) et la faire glisser jusqu'à la position désirée.

**REMARQUE :** Maintenir la gâchette dans l'emplacement indiqué lors du réglage.

**REMARQUE :** Si la gâchette coulisse difficilement, utiliser un tournevis plat pour l'abaisser et graisser l'endroit indiqué.

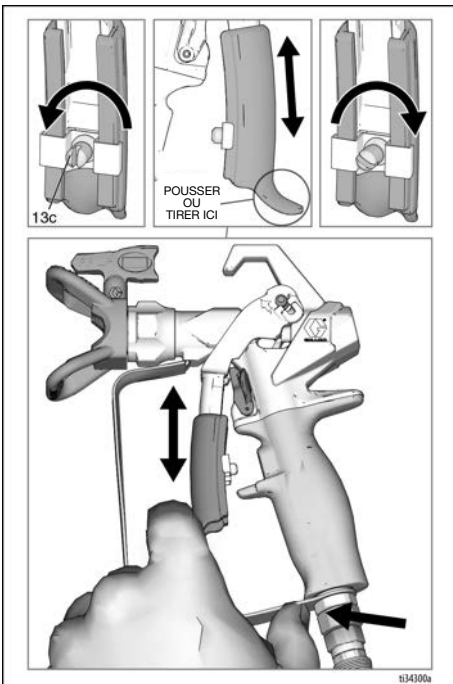
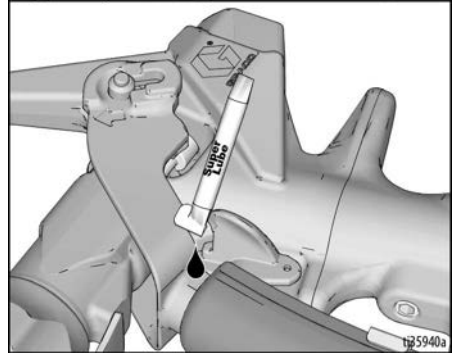
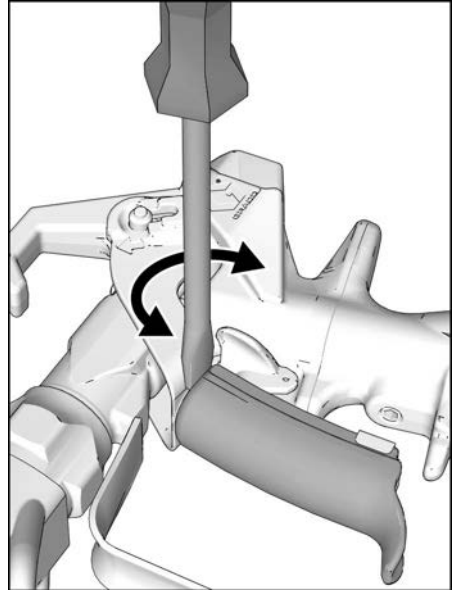

4. Serrer fermement le bouton de réglage (13c).

# Configuration

## Montage de la buse et du garde-buse sur le pistolet



Pour éviter les blessures, comme des injections sous-cutanées, ne pas mettre la main devant la buse de pulvérisation lors de l'installation ou du retrait de la buse de pulvérisation et du garde-buse.

NON

OUI

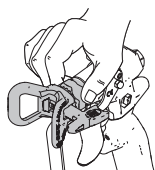

Afin de prévenir les fuites de la buse de pulvérisation, vérifier si la buse de pulvérisation et le garde-buse sont mis correctement.

1. Relâcher la pression. Voir **Procédure de décompression**, page 6. Verrouiller la gâchette (15).
2. Utiliser la buse de pulvérisation (26) pour aligner les joints (24) dans le garde-buse (25).

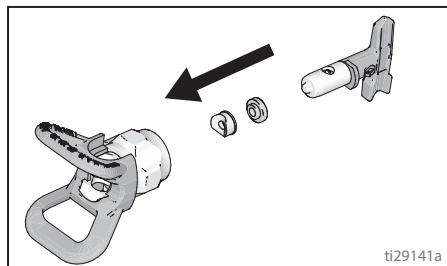

3. Insérer la buse (26) dans le support de buse (25).

4. Vérifiez que la buse de pulvérisation et le garde-buse sont montés dans l'ordre indiqué.

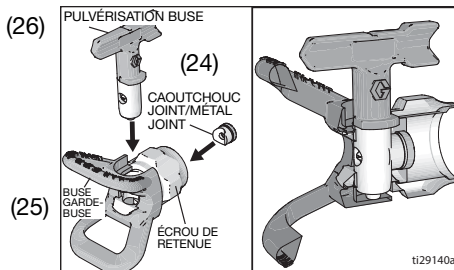

5. Monter le support de buse (25) sur l'extrémité du pistolet (1). Serrer l'écrou de retenue à la main.

## Branchement du pistolet sur le pulvérisateur

S'assurer que le pulvérisateur est éteint et débranché de toute source d'énergie. Se reporter au manuel d'instructions de votre pulvérisateur pour les instructions d'amorçage et de pulvérisation.

1. Brancher le flexible d'alimentation sur la sortie de fluide du pulvérisateur.
2. Brancher l'autre extrémité du tuyau d'alimentation sur le raccord tournant du pistolet (7). Utiliser deux clés (une sur le raccord tournant (7) et une sur le tuyau) pour bien serrer tous les raccords.
3. Se reporter au manuel d'utilisation du pulvérisateur pour les instructions relatives à l'amorçage.



## Fonctionnement



### Alignement du jet

1. Relâcher la pression. Voir la **Procédure de décompression**, page 6. Verrouiller la gâchette (15).
2. Desserrer la protection (25) de l'écrou de retenue.
3. Placer la protection (25) horizontalement afin de pulvériser un jet horizontal, et verticalement afin de pulvériser un jet vertical.

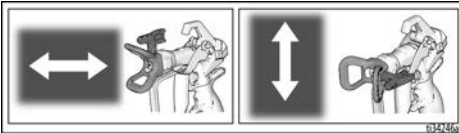

4. Serrer l'écrou de retenue à la main (25) après l'avoir ajusté au réglage désiré.

### Pulvérisation

1. Déverrouiller la gâchette (15).
2. Vérifier que la buse en forme de flèche (26) est bien orientée vers l'avant (pulvérisation).
3. Tenir le pistolet perpendiculaire et à environ 304 mm (12 po) de la surface. Bouger le pistolet dans un premier temps, puis appuyer sur la gâchette (13) du pistolet pour faire un essai de pulvérisation.
4. Augmenter lentement la pression de pompage jusqu'à l'obtention d'une couche uniforme et régulière (se reporter au manuel de l'utilisateur du pulvérisateur pour plus d'informations).

### Débouchage de la buse de pulvérisation

Dans le cas où des particules ou des débris bouchent la buse de pulvérisation, ce pistolet est conçu avec une buse de pulvérisation réversible qui retire rapidement et facilement les particules sans devoir démonter le pulvérisateur.

1. Verrouiller la gâchette (15). Tourner la buse de pulvérisation (26) en position débouchage. Déverrouiller la gâchette (15). Actionner le pistolet vers une poubelle pour déboucher.

**REMARQUE :** Si la buse de pulvérisation (26) est difficile à faire pivoter en position débouchage, suivre la **Procédure de décompression**, page 6, puis tourner la vanne d'amorçage/de pulvérisation en position pulvérisation et répéter l'étape 1.

2. Verrouiller la gâchette (15). Remettre ensuite la buse de pulvérisation (26) en position pulvérisation. Déverrouiller la gâchette (15) et continuer la pulvérisation.

### Nettoyage

Rincer le pistolet, nettoyer le filtre (voir la section **Nettoyage / remplacement du filtre**, page 12) et nettoyer la peinture sur l'extérieur après chaque quart de travail. L'entreposer dans un endroit sec. Consulter le manuel d'utilisation du pulvérisateur pour les instructions de rinçage. Ne pas laisser le pistolet ou d'autres pièces dans de l'eau ou des solvants de nettoyage.

#### REMARQUE

Pour éviter d'endommager des pièces du pistolet, ne pas laisser le pistolet ou d'autres pièces, à l'exception de la buse, dans de l'eau ou des solvants de nettoyage. Votre pistolet **N'EST PAS** compatible avec des solvants de nettoyage qui contiennent du chlorure de méthylène.

## Pièces

## Contractor PC

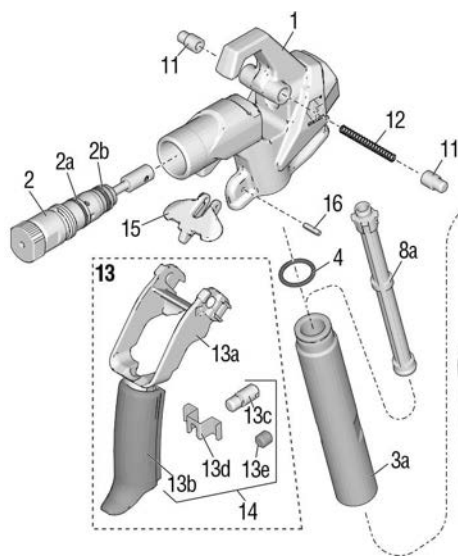

## Contractor PC Compact

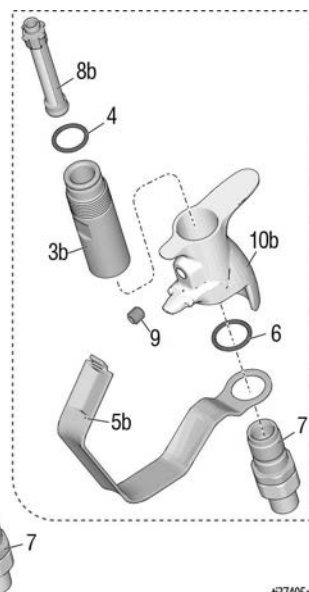

137405a

Réf.	Pièce	Désignation	Qté
1	17X496	CORPS, ensemble Comprend 15, 16	1
2	17Y297	KIT, réparation, cartouche, comprend 2a, 2b	1
2a	17W752	JOINT, torique	1
2b	16H931	JOINT, torique	1
3a	17T073	TUYAU, poignée, Contractor PC	1
3b	19Y272	TUBE, poignée, Compact	1
4	120776	JOINT, joint torique	1
5a	17V395	GARDE-BUSE, gâchette, Contractor PC	1
5b	19Y270	GARDE-BUSE, gâchette, Compact	1
6	120733	JOINT TORIQUE, uréthane, transparent	1
7	288811	RACCORD TOURNANT, ensemble, pistolet	1
8a	287032	FILTRE, pistolet, Contractor PC 60 mailles	1
	287033	100 mailles	
	287034	Combinaison 60 et 100 mailles	
8b	19Y355	FILTRE, pistolet, Compact 60 mailles	1
	19Y356	100 mailles	
	19Y358	Combinaison 60 et 100 mailles	
9	17Y226	VIS, réglage	1
10a	17T030	POIGNÉE, pistolet, Contractor PC	1

Réf.	Pièce	Désignation	Qté
10b	19Y376	POIGNÉE, pistolet, Compact	1
11	17V288	BROCHE, gâchette	2
12	17V766	RESSORT, compression	1
13	17Y466	GÂCHETTE, Contractor PC, ensemble comprend 11, 12, 13a, 13b, 13c, 13d	1
	19Y440	GÂCHETTE, Compact, ensemble comprend 11, 12, 13a, 13b, 13c	1
	13a	GÂCHETTE, partie supérieure	1
	13b	GÂCHETTE, partie inférieure	1
	13c	BOUTON, réglage	1
	13d	ATTACHE, gâchette	1
	13e	VIS, jeu	1
14	17Z690	GÂCHETTE, Contractor PC, réparation comprend 13b, 13c, 13d	1
	19Y512	GÂCHETTE, Compact, réparation comprend 13b, 13c	1
15	17V767	VERROU, gâchette	1
16	17Y024	BROCHE, ressort	1
20	119799	BALAIS, nettoyage (non visible)	1
21▲	222385	CARTE, alerte médicale (non illustré)	1

▲ Des étiquettes, plaques et fiches de sécurité de  
rechange sont mises à disposition gratuitement.

## Buse et garde-buse

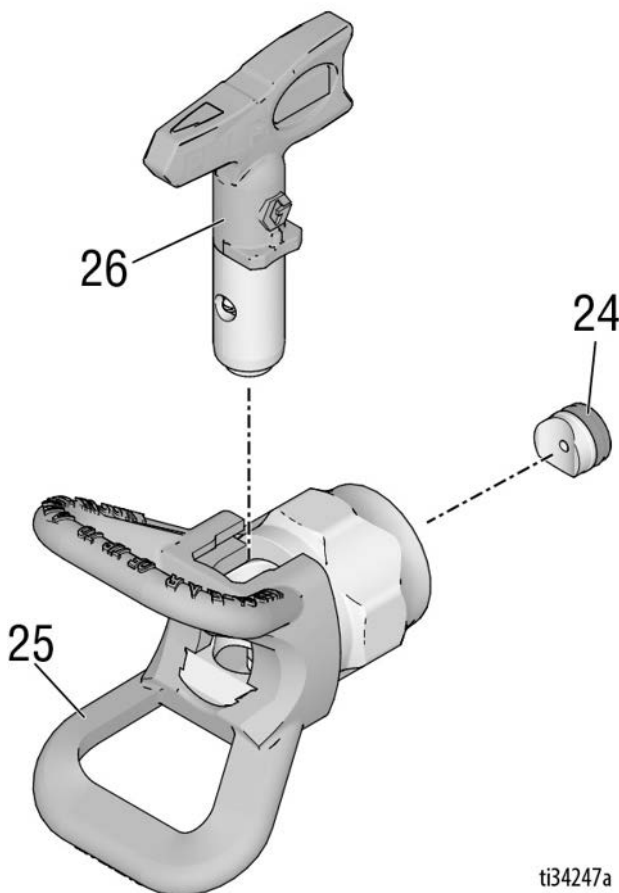

ti34247a

Réf.Pièce	Désignation	Qté	Réf.Pièce	Désignation	Qté
24	246453 Joint OneSeal™, RAC X (lot de 5)	1	LP517	BUSE, pulvérisation 517, LP	1
	248936 KIT, SOLVANT, RAC X	1		Modèles : 17Y043,	
	17P501 OneSeal™, FFLP (lot de 5)	1		826252, 19Y350, 826261,	
	17P502 KIT, SOLVANT, FFLP	1		26D846, 826291	
25	246215 GARDE-BUSE, RAC X	1	FFLP210	BUSE, pulvérisation,	1
26†	BUSE, pulvérisation	1		210 FFLP	
	LTX517 BUSE, pulvérisation 517, RAC X	1		Modèles : 17Y470,	
	Modèles : 17Y042,			19Y443	
	17Y044, 826252, 19Y349,				
	826261				
	LTX515 BUSE, pulvérisation 515, RAC X	1			
	Modèle : 17Z644				

† Pour obtenir une liste de toutes les tailles de buse, s'adresser au distributeur près de chez vous ou consulter [www.graco.com](http://www.graco.com).

## Maintenance



Pour éviter de se blesser, lire tous les avertissements de ce manuel et du manuel du pulvérisateur avant d'effectuer toute opération de maintenance sur le pistolet.

## Nettoyage / remplacement du filtre

Un filtre bouché réduit la performance du pistolet. Nettoyer le filtre après chaque utilisation.

1. Relâcher la pression. Voir **Procédure de décompression**, page 6.
2. Débrancher le flexible à fluide du pistolet au niveau du raccord tournant (7).
3. Débrancher le protège-gâchette (5) du boîtier (1) comme illustré.

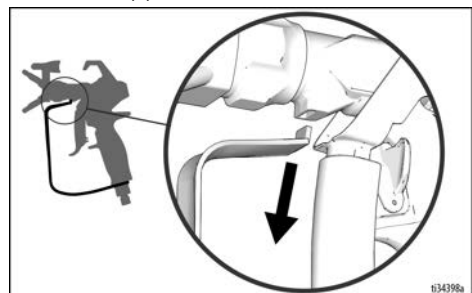

4. Verrouiller la gâchette (15).
5. **Contractor PC** : Dévisser la poignée (10) du boîtier (1).

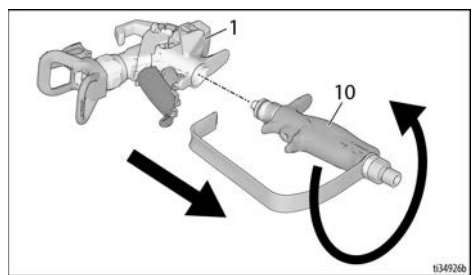

**Contractor PC Compact** : Dévisser la poignée (10) du boîtier (1) à l'aide du support de buse (5).

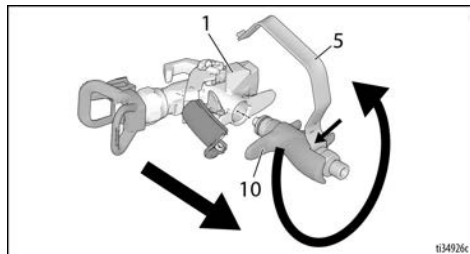

6. Sortir le filtre (8) par le haut de la poignée (10).
7. Nettoyer le filtre (8). Utiliser une brosse douce pour enlever les impuretés.
8. Vérifier que le filtre (8) pour s'assurer que la maille n'est pas endommagée. Remplacer le filtre si la maille du filtre comporte des trous ou des creux.
9. Vérifier que le tube de la poignée (3) n'est pas endommagé. Le remplacer s'il est corrodé ou troué et vérifier que le matériel peut être utilisé avec de l'aluminium.
10. Examiner le joint torique (4) et le remplacer si nécessaire.
11. Insérer le filtre propre (8) dans la poignée (10).
12. Reconnecter la poignée (10) au corps (1). Serrer correctement.
13. Déverrouiller la gâchette (15).
14. Rebrancher le protège-gâchette (5) dans la fente du corps (1) comme illustré.

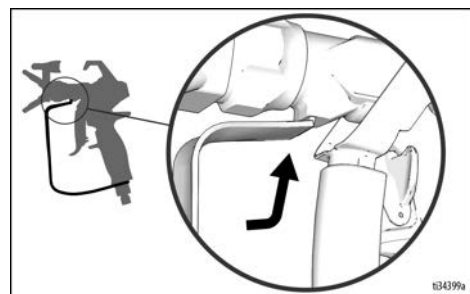

15. Verrouiller la gâchette.

## Remplacement / réparation



Pour éviter de se blesser, lire tous les avertissements de ce manuel et du manuel du pulvérisateur avant d'effectuer toute réparation sur le pistolet.

### Remplacement de la cartouche

Remplacer la cartouche si l'ensemble fuit ou s'il y a une perte de performances de pulvérisation à laquelle il est impossible de remédier en rinçant le pistolet.

1. Relâcher la pression. Voir la **Procédure de décompression**, page 6.
2. Verrouiller la gâchette (15).
3. Démonter la buse (26) et le garde-buse (25) du pistolet (1).
4. Déverrouiller la gâchette (15).
5. Appuyer sur 2 broches (11) et tirer le bloc déclencheur (13) jusqu'en position de réparation comme illustré.

#### AVIS

Ne jamais essayer de retirer la cartouche si la gâchette (13) ne se trouve pas en position de réparation - la cartouche ne sortira pas. Si la cartouche est partiellement retirée, le pistolet ne fonctionnera pas correctement.

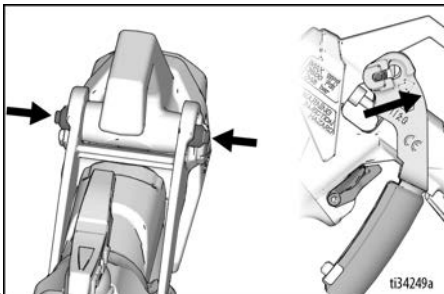

6. Dévisser la cartouche (2) de l'avant du pistolet (1).

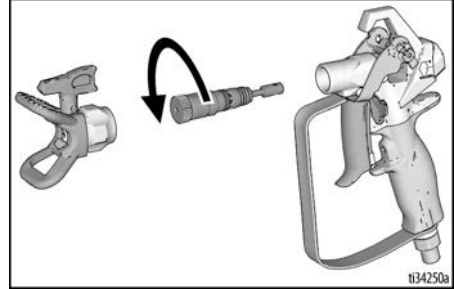

**REMARQUE :** S'il est trop difficile de la retirer à la main, utilisez une clé Allen de 3,18 mm (1/8 po) ou une clé de 15,8 mm (5/8 po) (si votre cartouche a des méplats) pour la décoller comme illustré.

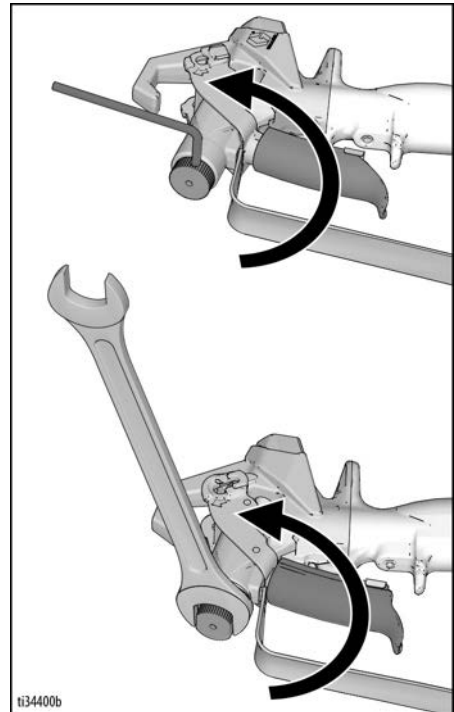

# Remplacement / réparation

7. Utiliser une brosse douce pour bien nettoyer les conduits intérieurs du pistolet.
8. Installer la nouvelle cartouche (2) dans le pistolet et serrez à 17,0 N-m (150 in-lbs). Il ne devrait y avoir aucun espace dans la zone indiquée ci-dessous (a).

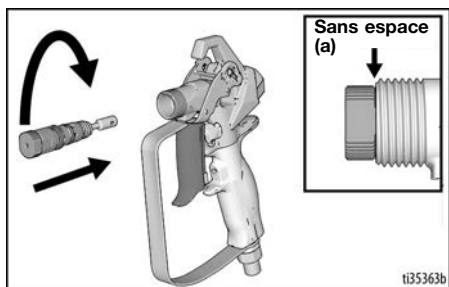

9. Poussez le bloc déclencheur (13) vers le bas en position de pulvérisation. Les goupilles à emboîter (11) doivent s'enclencher en position normale lorsque l'ensemble de la gâchette (13) est entièrement engagé. Vérifier que la cartouche est correctement installée en s'assurant que l'ensemble de la gâchette (13) puisse bouger d'avant en arrière.

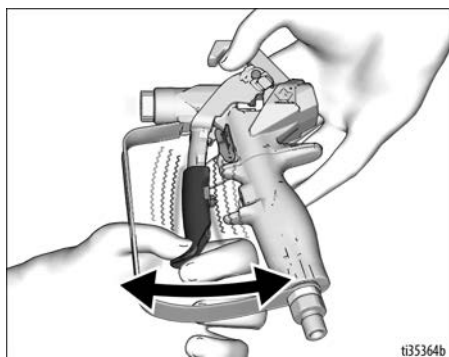

**REMARQUE :** Ne pas utiliser le pistolet si la cartouche n'est pas installée correctement.

10. Réinstaller la buse (26) et le garde-buse (25).

## Alignement de la poignée

Si lorsqu'elle est fermement serrée, la poignée ne s'insère plus correctement dans le corps, réaligner la poignée.

1. Relâcher la pression. Voir la **Procédure de décompression**, page 6. Verrouiller la gâchette (15).
2. Serrez fermement la poignée (10).
3. Desserrer la vis de réglage (9) à l'aide d'une clé Allen de 3,18 mm (1/8 po).
4. Tourner la poignée (10) pour qu'elle soit alignée avec le boîtier (1).
5. Serrer fermement la vis de réglage (9).

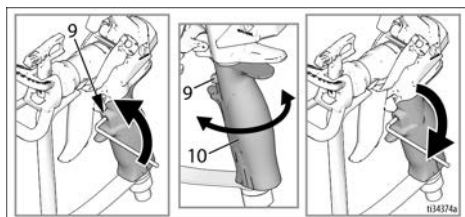

## Caractéristiques techniques

Pression maximum de service	3600 psi (248 bar, 24,8 MPa)	
Taille de l'orifice de produit de pulvérisation	3,05 mm (0,120 po)	
Entrée	Raccord tournant de 1/4 npsm	
Température matériau max.	49 °C (120 °F)	
Pièces humidifiées	Acier inoxydable, aluminium, carbure de tungstène, élastomère résistant aux solvants, U.H.W.M.P.E, acétal	
<b>Poids</b>		
<b>Pistolet</b>	<b>Sans buse ni garde-buse</b>	<b>Sans buse ni garde-buse</b>
Contractor	601 g	675 g
Contractor PC - A	493 g	567 g
Contractor PC - B	533 g	607 g
Contractor PC Compact	456 g	530 g
<b>Niveau sonore*</b>		
Puissance sonore	87 dBA	
Pression sonore	78 dBA	
*Mesuré à une distance de 3,1 pieds (1 m) en pulvérisant de la peinture à base aqueuse, densité spécifique 1,36, avec une buse de 517 à 3 000 psi (207 bars, 20,7 MPa) selon la norme ISO 3744		

## Proposition 65 de Californie

### RÉSIDENTS DE CALIFORNIE

 **AVERTISSEMENT** : Cancer et effet nocif sur la reproduction - [www.P65Warnings.ca.gov](http://www.P65Warnings.ca.gov).

### Manuels traduits

3A6289	Espagnol	3A6303	Letton
3A6290	Français	3A6304	Lituanien
3A6291	Néerlandais	3A6305	Polonais
3A6292	Italien	3A6306	Hongrois
3A6293	Turc	3A6307	Tchèque
3A6294	Grec	3A6308	Slovaque
3A6295	Croate	3A6309	Slovène
3A6296	Portugais	3A6310	Roumain
3A6297	Danois	3A6311	Bulgare
3A6298	Finois	3A6312	Chinois
3A6299	Suédois	3A6313	Japonais
3A6300	Norvégien	3A6314	Coréen
3A6301	Russe	3A6318	Allemand
3A6302	Estonien	3A7498	Hindi
		3A7499	Indonésien

Vous pouvez obtenir des manuels traduits auprès d'un distributeur ou en vous rendant sur [www.graco.com](http://www.graco.com).

# Garantie standard de Graco

## Garantie standard de Graco

Graco garantit que tout le matériel mentionné dans le présent document, fabriqué par Graco et de marque Graco, est exempt de défaut matériel et de fabrication à la date de la vente à l'acheteur et utilisateur initial. Sauf garantie spéciale, étendue ou limitée, publiée par Graco, Graco réparera ou remplacera, pendant une période de douze mois à compter de la date de vente, toute pièce de l'équipement qu'il juge défectueuse. Cette garantie s'applique uniquement si l'équipement est installé, utilisé et entretenu conformément aux recommandations écrites de Graco.

Cette garantie ne couvre pas et Graco ne sera pas tenu pour responsable de l'usure et de la détérioration générales ou de tout autre dysfonctionnement, des dégâts ou de l'usure causés par une mauvaise installation, une mauvaise application ou utilisation, une abrasion, de la corrosion, un entretien inapproprié ou incorrect, une négligence, un accident, une modification ou un remplacement avec des pièces ou composants qui ne portent pas la marque Graco. De même, la société Graco ne sera pas tenue pour responsable en cas de dysfonctionnements, de dommages ou de signes d'usure dus à l'incompatibilité de l'équipement Graco avec des structures, des accessoires, des équipements ou des matériaux non fourni(e)s par Graco ou dus à une mauvaise conception, fabrication, installation, utilisation ou une mauvaise maintenance de ces structures, accessoires, équipements ou matériels non fourni(e)s par Graco.

Cette garantie sera appliquée à condition que l'équipement objet de la réclamation soit retourné en port payé à un distributeur agréé de Graco pour une vérification du défaut signalé. Si le défaut est confirmé, Graco réparera ou remplacera gratuitement toutes les pièces défectueuses. L'équipement sera retourné à l'acheteur d'origine en port payé. Si l'examen de l'équipement ne révèle aucun vice de matériau ou de fabrication, les réparations seront effectuées à un coût raisonnable pouvant inclure le coût des pièces, de la main-d'œuvre et du transport.

**CETTE GARANTIE EST UNE GARANTIE EXCLUSIVE ET REMPLACE TOUTE AUTRE GARANTIE, EXPRESSE OU IMPLICITE, Y COMPRIS, MAIS SANS S'Y LIMITER, LES GARANTIES DE QUALITÉ MARCHANDE OU LES GARANTIES DE CONFORMITÉ À UN USAGE SPÉCIFIQUE.**

La seule obligation de Graco et la seule voie de recours de l'acheteur pour toute violation de la garantie seront telles que définies ci-dessus. L'acheteur convient qu'aucun autre recours (pour dommages indirects ou consécutifs de manque à gagner, perte de marché, dommages corporels ou matériels ou tout autre dommage indirect ou consécutif, la liste n'ayant aucun caractère exhaustif) ne sera possible. Toute action pour violation de la garantie doit être intentée dans les deux (2) ans à compter de la date de vente.

**GRACO NE GARANTIT PAS ET REJETTE TOUTE GARANTIE IMPLICITE DE QUALITÉ MARCHANDE ET DE CONFORMITÉ À UN USAGE SPÉCIFIQUE EN RAPPORT AVEC LES ACCESSOIRES, ÉQUIPEMENTS, MATÉRIAUX OU COMPOSANTS QU'ELLE VEND, MAIS NE FABRIQUE PAS.** Les articles vendus, mais non fabriqués par Graco (tels que les moteurs électriques, les interrupteurs ou les flexibles) sont couverts par la garantie de leur fabricant, s'il en existe une. Graco fournira à l'acheteur une assistance raisonnable pour toute réclamation relative à ces garanties.

La société Graco ne sera en aucun cas tenue pour responsable des dommages indirects, accessoires, particuliers ou consécutifs résultant de la fourniture par Graco de l'équipement en vertu des présentes ou de la fourniture, de la performance, ou de l'utilisation de produits ou d'autres biens vendus au titre des présentes, que ce soit en raison d'une violation contractuelle, d'une violation de la garantie, d'une négligence de Graco, ou autre.

### FOR GRACO CANADA CUSTOMERS

The Parties acknowledge that they have required that the present document, as well as all documents, notices and legal proceedings entered into, given or instituted pursuant hereto or relating directly or indirectly hereto, be drawn up in English. Les parties reconnaissent avoir convenu que la rédaction du présent document sera en anglais, ainsi que tous documents, avis et procédures judiciaires exécutés, donnés ou intentés, à la suite de ou en rapport, directement ou indirectement, avec les procédures concernées.



## Informations Graco

Pour en savoir plus sur les derniers produits de Graco, consulter le site [www.graco.com](http://www.graco.com).

Pour obtenir des informations sur les brevets, consulter la page [www.graco.com/patents](http://www.graco.com/patents).

**POUR PASSER UNE COMMANDE**, contacter votre distributeur Graco ou appeler le 1-800-690-2894 pour identifier le distributeur le plus proche.

*Tous les textes et illustrations contenus dans ce document reflètent les dernières informations disponibles concernant le produit au moment de la publication. Graco se réserve le droit de faire des changements à tout moment et sans préavis.*

Traduction des instructions originales. This manual contains French. MM 3A6285

**Siège social de Graco :** Minneapolis

**Bureaux à l'étranger :** Belgique, Chine, Japon, Corée

**GRACO INC. AND SUBSIDIARIES • P.O. BOX 1441 • MINNEAPOLIS MN 55440-1441 • USA**  
**Copyright 2018, Graco Inc. Tous les sites de fabrication de Graco sont certifiés ISO 9001.**

[www.graco.com](http://www.graco.com)  
Révision K, avril 2023