

Funzionamento, Ricambi,
Riparazione



Pistole a spruzzo Contractor PC

3A6292K

IT

Per l'applicazione di vernici e rivestimenti architettonici. Esclusivamente per utilizzo professionale.

Pressione massima di esercizio 24,8 MPa (248 bar, 3600 psi)

Consultare la pagina 2 per ulteriori informazioni sui modelli.



Importanti istruzioni sulla sicurezza

Leggere tutte le avvertenze e le istruzioni contenute nel presente manuale.

Per istruzioni sullo spruzzo, adescamento e decompressione, fare riferimento al manuale di istruzioni dello spruzzatore. Conservare queste istruzioni.



Importanti informazioni mediche

Leggere la scheda con le avvertenze di carattere medico in dotazione con la pistola.

Contiene informazioni sul trattamento delle lesioni da iniezione, da trasmettere al medico. L'operatore deve tenerla con sé quando utilizza l'apparecchiatura.

Pistola Contractor PC

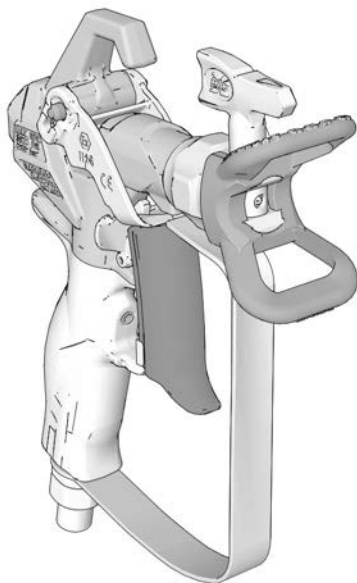

Pistola Contractor PC Compact

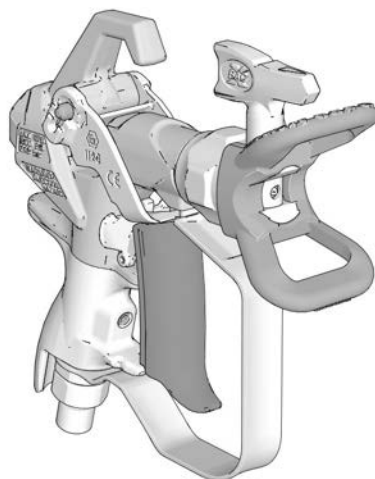

ti34244b



II 2 G Ex h IIB T6 Gb

PROVEN QUALITY. LEADING TECHNOLOGY.

UK
CA CE

Indice

Modelli	2
Avvertenze	3
Messa a terra	5
Configurazione	6
Procedura di scarico della pressione	6
Sicura del grilletto della pistola	6
Regolazione del grilletto (solo pistola Contractor PC)	7
Installare l'ugello e la protezione dell'ugello sulla pistola	8
Collegare la pistola allo spruzzatore	8
Funzionamento	9
Allineamento dello spruzzo	9
Spruzzatura	9
Rimuovere le ostruzioni dell'ugello di spruzzatura	9
Pulizia	9
Parti	10
Ugello e protezione	11
Manutenzione	12
Pulizia/Sostituzione del filtro	12
Riparazione/Sostituzione	13
Sostituzione della cartuccia	13
Allineamento dell'impugnatura	14
Specifiche tecniche	15
Proposizione California 65	15
Garanzia standard Graco	16
Informazioni Graco	17

Modelli

Modelli di pistola Contractor PC				
N. parte	Ugello/i	Protezione	Filtro	Traduzione in lingua inclusa
17Y042	LTX517	RAC X	60 Mesh	Inglese, francese, spagnolo
17Y043	LP517	RAC X	60 Mesh	Inglese, francese, spagnolo, tedesco
17Y044	LTX517	RAC X	60 Mesh	Inglese, cinese, giapponese, coreano
17Y045	Nessuna	RAC X	60 Mesh	Inglese, francese, spagnolo, tedesco
17Y470	FFLP210	RAC X	100 Mesh	Inglese, francese, spagnolo
826252	LTX517 + LP517	RAC X	60 Mesh	Inglese, francese, spagnolo
17Z644	LTX515	RAC X	60 Mesh	Inglese, francese, spagnolo
826291	LP517	RAC X	60 Mesh	Inglese, francese, spagnolo
26D846	LP517	RAC X	60 Mesh	Inglese, cinese, giapponese, coreano
Modelli di pistola Contractor PC Compact				
19Y349	LTX517	RAC X	60 Mesh	Inglese, francese, spagnolo
19Y350	LP517	RAC X	60 Mesh	Inglese, francese, spagnolo, tedesco
19Y443	FFLP210	RAC X	100 Mesh	Inglese, francese, spagnolo, tedesco
826261	LTX517 + LP517	RACX	60 Mesh	Inglese, francese, spagnolo

Avvertenze

Le avvertenze seguenti sono correlate all'impostazione, all'utilizzo, alla messa a terra, alla manutenzione e alla riparazione della presente apparecchiatura. Il simbolo del punto esclamativo indica un'avvertenza generica, mentre i simboli di pericolo si riferiscono a rischi specifici della procedura. Fare riferimento a queste avvertenze quando questi simboli compaiono nel corso del presente manuale o sulle etichette di avvertenza. Simboli di pericolo specifici del prodotto e avvertenze non trattate in questa sezione potrebbero comparire all'interno del presente manuale laddove applicabili.

AVVERTENZA



PERICOLO DI INIEZIONE SOTTO PELLE

Fluido ad alta pressione dalla pistola, perdite nei flessibili o componenti rotti possono lesionare la pelle. Tali lesioni possono avere l'aspetto di semplici tagli ma, in realtà, si tratta di gravi lesioni che possono portare ad amputazioni. **Richiedere intervento chirurgico immediato.**



- Non spruzzare senza le protezioni dell'ugello e del grilletto installate.
- Inserire la sicura del grilletto quando non si spruzza.
- Non puntare mai la pistola verso altre persone o verso una parte del corpo.
- Non appoggiare la mano sull'ugello di spruzzatura.
- Non interrompere né deviare perdite con la mano, il corpo, i guanti o uno straccio.
- Seguire la **Procedura di scarico della pressione** quando si arresta la spruzzatura e prima di pulire, verificare o riparare l'attrezzatura.
- Serrare tutti i raccordi del fluido prima di utilizzare l'apparecchiatura.
- Controllare ogni giorno i flessibili e i raccordi. Sostituire immediatamente le parti usurate o danneggiate.



PERICOLO DI INCENDIO E DI ESPLOSIONE

I fumi infiammabili **nell'area di lavoro**, ad esempio i fumi di vernici e solventi, possono esplodere o prendere fuoco. Le vernici o i solventi che fluiscono attraverso l'apparecchiatura possono produrre scariche elettrostatiche. Per prevenire incendi ed esplosioni:



- Utilizzare l'attrezzatura solo in aree ben ventilate.
- Eliminare tutte le sorgenti di accensione; ad esempio fiamme pilota, sigarette, torce elettriche e coperture in plastica (pericolo di scariche elettrostatiche).
- Collegare a terra tutte le apparecchiature nell'area di lavoro. Vedere le istruzioni di **Messa a terra**.
- Non spruzzare né lavare con solventi ad alta pressione.
- Mantenere l'area di lavoro libera da detriti, inclusi solvente, panni e benzina.
- Non collegare né scollegare i cavi di alimentazione né accendere o spegnere gli interruttori delle luci in presenza di fumi infiammabili.
- Utilizzare solo flessibili collegati a terra.
- Tenere ferma la pistola su un lato di un secchio collegato alla messa a terra quando si preme il grilletto con la pistola puntata verso il secchio. Non usare rivestimenti per secchi a meno che non siano antistatici o conduttivi.
- **Interrompere immediatamente le attività** in caso di scintille elettrostatiche o di scossa elettrica. Non utilizzare l'apparecchiatura finché il problema non è stato identificato e corretto.
- Tenere un estintore funzionante nell'area di lavoro.

AVVERTENZA



PERICOLO DOVUTO ALL'UTILIZZO ERRATO DELLE APPARECCHIATURE

Un utilizzo improprio può provocare gravi lesioni o morte.

- Indossare sempre guanti adatti, protezioni per gli occhi e un respiratore o una maschera durante la verniciatura.
- Non mettere in funzione o spruzzare vicino a bambini. Tenere sempre i bambini lontano dall'apparecchiatura.
- Non sbilanciarsi né assumere una posizione instabile. Mantenere sempre un buon equilibrio e contatto col suolo.
- Fare sempre attenzione e osservare quello che si sta facendo.
- Non mettere in funzione l'unità quando si è affaticati o sotto l'effetto di droghe o alcol.
- Non attorcigliare né piegare eccessivamente il flessibile.
- Non esporre il tubo flessibile a temperature o a pressioni superiori a quelle specificate da Graco.
- Non utilizzare il flessibile come elemento su cui esercitare forza per tirare o sollevare l'apparecchiatura.
- Non spruzzare con un tubo flessibile di lunghezza inferiore a 7,6 m (25 ft).
- Non alterare né modificare l'apparecchiatura. Le modifiche o le alterazioni potrebbero annullare le certificazioni e creare pericoli per la sicurezza.
- Accertarsi che tutte le apparecchiature siano classificate e approvate per l'ambiente di utilizzo.



PERICOLO DA PARTI IN ALLUMINIO PRESSURIZZATE

L'uso nelle apparecchiature pressurizzate di fluidi incompatibili con l'alluminio può provocare gravi reazioni chimiche e guasti delle apparecchiature. La mancata osservanza di questa avvertenza può provocare morte, gravi lesioni o danni alla proprietà.

- Non utilizzare 1,1,1-tricloroetano, cloruro di metilene, altri solventi a base di idrocarburi alogenati o fluidi contenenti tali solventi.
- Non utilizzare candeggina.
- Molti altri fluidi possono contenere sostanze chimiche in grado di reagire con l'alluminio. Verificare la compatibilità con il fornitore del materiale.



DISPOSITIVI DI PROTEZIONE PERSONALE

Quando ci si trova nell'area di lavoro, indossare un'adeguata protezione per prevenire lesioni gravi, incluse lesioni agli occhi, perdita dell'udito, inalazione di fumi tossici e ustioni. I dispositivi di protezione includono, in via non esclusiva:

- occhiali protettivi e protezioni acustiche,
- Respiratori, indumenti protettivi e guanti secondo le raccomandazioni del produttore del fluido e del solvente.

Messa a terra



L'apparecchiatura deve essere connessa a terra per ridurre il rischio di scintille da scariche elettrostatiche. Le scariche elettrostatiche possono causare l'accensione o l'esplosione dei fumi. La messa a terra garantisce un filo di fuga per la corrente elettrica.

Pistola a spruzzo: collegare a terra tramite un tubo del fluido e una pompa correttamente collegati a terra.

Contenitore di alimentazione del fluido: seguire la normativa locale.

Secchi di solvente usati per lavare: seguire le normative locali. Utilizzare esclusivamente secchi metallici conduttivi posti su una superficie collegata a terra. Non poggiare il secchio su superfici non conduttive, come carta o cartone, in quanto interrompono la continuità di messa a terra.

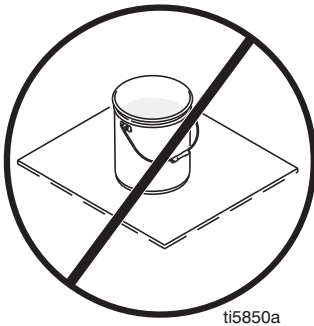

ti5850a

Tubo del fluido: utilizzare solo flessibili elettricamente conduttivi con una lunghezza massima combinata di 150 m (500 ft) per garantire la continuità di messa a terra. Controllare la resistenza elettrica dei flessibili. Se la resistenza totale a terra supera i 29 megaohm, sostituire immediatamente il tubo flessibile.

Collegare a terra i secchi di metallo: collegare un filo di messa a terra al secchio fissando un'estremità al secchio e l'altra a una messa a terra efficace, come un tubo dell'acqua.

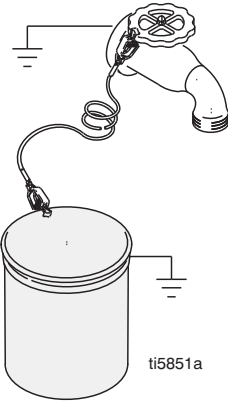

Mantenere la continuità di messa a terra: quando si lava il sistema o si scarica la pressione, tenere la parte metallica della pistola saldamente a contatto sul lato del secchio in metallo collegato a terra, quindi attivare la pistola.

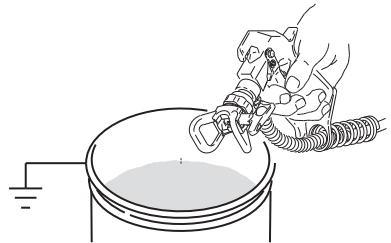

Configurazione

Procedura di scarico della pressione



Attenersi alla Procedura di scarico della pressione ogni qualvolta è visibile questo simbolo.

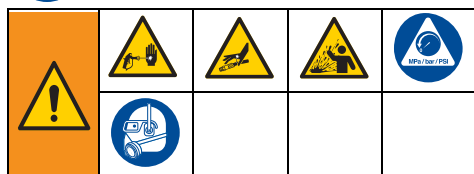

Questa apparecchiatura rimane pressurizzata finché la pressione non viene scaricata manualmente. Per evitare lesioni gravi causate dal fluido pressurizzato, quali iniezioni nella pelle o schizzi di fluido, seguire la **Procedura di scarico della pressione** ogni volta che si arresta lo spruzzatore e prima di interventi di pulizia o ispezione dello spruzzatore, nonché prima di eseguire la manutenzione dell'apparecchiatura.

1. **Spegnere** lo spruzzatore.
2. Inserire la sicura del grilletto. Inserire sempre la sicura del grilletto quando si arresta lo spruzzatore per evitare che la pistola venga azionata accidentalmente.
3. Ruotare la manopola di regolazione della pressione e portarla sull'impostazione minima.
4. Inserire il tubo di drenaggio in un secchio per materiali di rifiuto e ruotare la valvola di adescamento/spruzzatura in posizione **ADESCAMENTO** (drenaggio) per scaricare la pressione.
5. Mantenere fermamente la pistola su un secchio. Puntare la pistola nel secchio. Togliere la sicura e premere il grilletto della pistola per scaricare la pressione.



6. Inserire la sicura del grilletto.
7. Se si sospetta un'ostruzione dell'ugello di spruzzatura o del tubo o un rilascio incompleto della pressione:
 - a. Allentare **MOLTO LENTAMENTE** il dado di fermo della protezione dell'ugello o il raccordo dell'estremità del flessibile per scaricare gradualmente la pressione.
 - b. Allentare completamente il dado o il raccordo.
 - c. Rimuovere l'ostruzione dal tubo airless o dall'ugello di spruzzatura. Vedere **Rimuovere le ostruzioni dell'ugello di spruzzatura**, pagina 9.

Sicura del grilletto della pistola



Per prevenire lesioni mentre la pistola non è in uso, inserire sempre la sicura del grilletto quando l'unità viene spenta o lasciata incustodita.



ti34248a

Regolazione del grilletto (solo pistola Contractor PC)

Il grilletto può essere regolato su diverse lunghezze in base alle preferenze dell'utente.

1. Far scaricare la pressione. Vedere **Procedura di scarico della pressione**, pagina 6.
2. Allentare la manopola di regolazione (13c). Utilizzare un cacciavite a punta piatta o una moneta se non è possibile allentare la manopola (13c) manualmente. Effettuare un giro completo per allentare la manopola di regolazione. Tre giri completi potrebbero causare la caduta della manopola di regolazione.
3. Sostenendo l'estremità del grilletto (13b), far scorrere il grilletto nella posizione desiderata.

NOTA: Mantenere il grilletto nella posizione illustrata durante la regolazione.

NOTA: Se il grilletto scorre con eccessiva difficoltà, utilizzare un cacciavite a punta piatta per farlo scorrere verso il basso, quindi applicare un velo di grasso nella posizione illustrata.

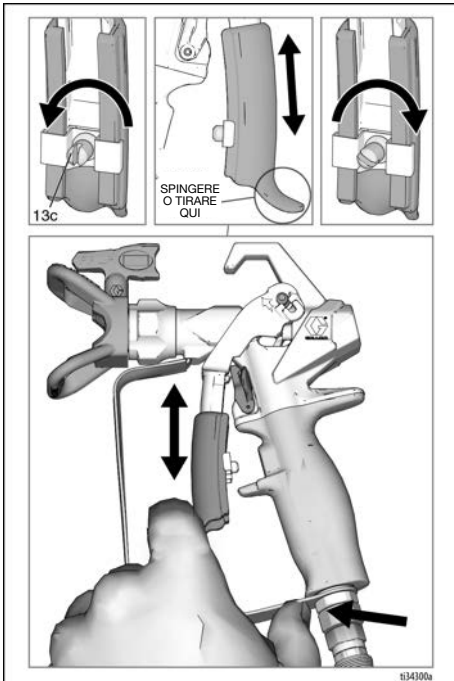
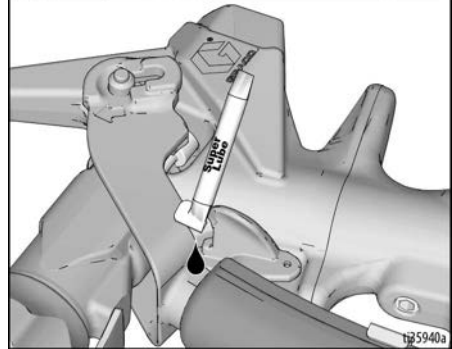
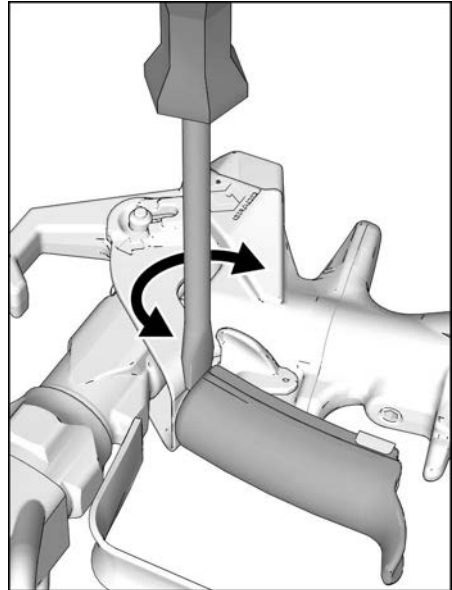

4. Serrare saldamente la manopola di regolazione (13c).

Installare l'ugello e la protezione dell'ugello sulla pistola



Per evitare gravi lesioni causate da iniezioni sotto pelle, non mettere la mano davanti all'ugello di spruzzatura durante l'installazione o la rimozione dell'ugello e della protezione dell'ugello.

NO

SÌ

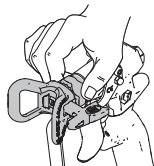

Per evitare eventuali perdite dall'ugello, assicurarsi che l'ugello e la sua protezione siano correttamente installati.

1. Far scaricare la pressione. Vedere **Procedura di scarico della pressione**, pagina 6. Innestare la sicura del grilletto (15).
2. Utilizzare l'ugello di spruzzatura (26) per allineare la guarnizione e la tenuta (24) nella protezione dell'ugello (25).

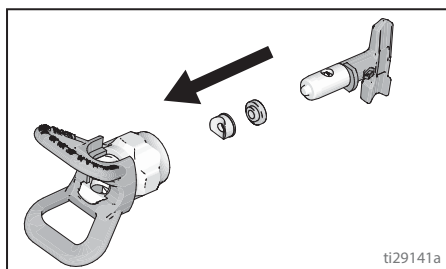

3. Inserire l'ugello (26) nella protezione (25).

4. Verificare che i componenti dell'ugello di spruzzatura e della relativa protezione siano assemblati nell'ordine mostrato.

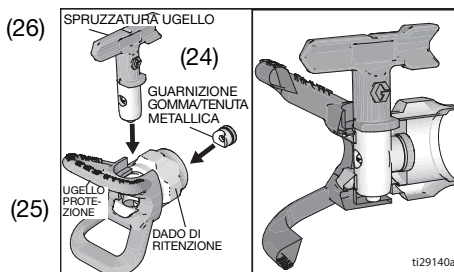

5. Installare la protezione (25) sull'estremità della pistola (1). Serrare il dado di ritenzione manualmente.

Collegare la pistola allo spruzzatore

Assicurarsi che lo spruzzatore sia spento e scollegato dall'alimentazione. Per istruzioni su spruzzatura e adescamento, fare riferimento al manuale di istruzioni dello spruzzatore.

1. Collegare il flessibile di alimentazione all'uscita del fluido dello spruzzatore.
2. Collegare l'altra estremità del flessibile di alimentazione al raccordo girevole della pistola (7). Utilizzare due chiavi (una sul raccordo girevole (7) e una sul flessibile) per serrare saldamente tutti gli attacchi.
3. Per istruzioni sul ricircolo, fare riferimento al manuale di istruzioni dello spruzzatore.

Funzionamento



Allineamento dello spruzzo

1. Far scaricare la pressione. Vedere **Procedura di scarico della pressione**, pagina 6. Innestare la sicura del grilletto (15).
2. Allentare il dado di ritegno della protezione (25).
3. Allineare la protezione (25) orizzontalmente per ottenere uno spruzzo a ventaglio orizzontale oppure verticalmente per ottenere uno spruzzo a ventaglio verticale.

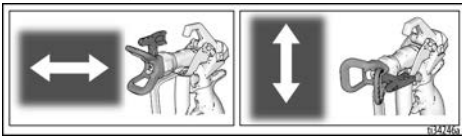

4. Serrare manualmente il dado di ritegno della protezione (25) dopo aver completato la regolazione con l'impostazione desiderata.

Spruzzatura

1. Disinserire la sicura del grilletto (15).
2. Assicurarsi che la punta a forma di freccia (26) sia rivolta in avanti (spruzzo).
3. Sostenere la pistola perpendicolare alla superficie a una distanza di circa 304 mm (12 in.). Muovere prima la pistola, quindi tirare il grilletto (13) per spruzzare un ventaglio di prova.
4. Aumentare lentamente la pressione di pompaggio fino a quando la copertura non risulta uniforme e regolare (per ulteriori informazioni, vedere il manuale di istruzioni dello spruzzatore).

Rimuovere le ostruzioni dell'ugello di spruzzatura

Nel caso in cui particelle o detriti intasino l'ugello, questa pistola è progettata con un ugello di spruzzatura reversibile che elimina velocemente e facilmente le particelle senza smontare lo spruzzatore.

1. Innestare la sicura del grilletto (15). Ruotare l'ugello di spruzzatura (26) verso la posizione di spurgo. Disinserire la sicura del grilletto (15). Azionare la pistola verso una zona di smaltimento per eliminare l'ostruzione.

NOTA: Se l'ugello di spruzzatura (26) risulta difficile da ruotare durante l'impostazione nella posizione di spurgo, eseguire la **Procedura di scarico della pressione**, pagina 6, quindi ruotare la valvola di adescamento/spruzzatura in posizione di spruzzatura e ripetere il passaggio 1.

2. Innestare la sicura del grilletto (15). Ruotare l'ugello di spruzzatura (26) riportandolo in posizione di spruzzatura. Disinserire la sicura del grilletto (15) e continuare a spruzzare.

Pulizia

Spurgare la pistola, pulire il filtro (vedere **Pulizia/Sostituzione del filtro** a pagina 12) e rimuovere le tracce di vernice dall'esterno dopo ogni turno di lavoro. Conservare in un luogo asciutto. Fare riferimento al manuale dello spruzzatore per le istruzioni di risciacquo. Non lasciare la pistola o altri componenti immersi nell'acqua o in solventi di pulizia.

AVVISO

Per prevenire danni alle parti della pistola, non lasciare la pistola né altre parti, tranne l'ugello, in acqua o solventi per pulizia. La pistola **NON** è compatibile con solventi di pulizia che contengono cloruro di metilene.

Parti

Contractor PC

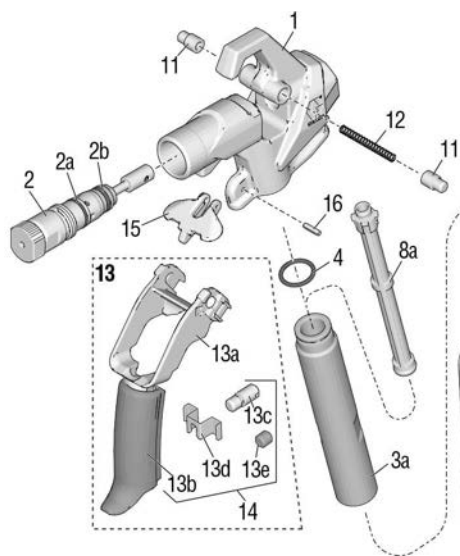

Contractor PC Compact

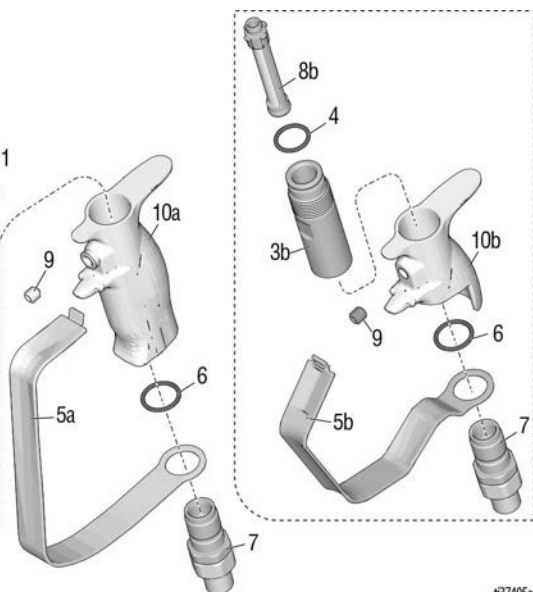

137405a

Rif.	Parte	Descrizione	Q.tà	Rif.	Parte	Descrizione	Q.tà
1	17X496	CORPO, gruppo Include 15, 16	1	10a	17T030	IMPUGNATURA, pistola, Contractor PC	1
2	17Y297	KIT, riparazione, cartuccia, include 2a, 2b	1	10b	19Y376	IMPUGNATURA, pistola, Compact	1
2a	17W752	GUARNIZIONE, O-ring	1	11	17V288	SPINOTTO, grilletto	2
2b	16H931	GUARNIZIONE, O-ring	1	12	17V766	MOLLA, di compressione	1
3a	17T073	TUBO, impugnatura, Contractor PC	1	13	17Y466	GRILLETTO, Contractor PC, gruppo include 11, 12, 13a, 13b, 13c, 13d	1
3b	19Y272	TUBO, impugnatura, Compact	1		19Y440	GRILLETTO, Compact, gruppo include 11, 12, 13a, 13b, 13e	1
4	120776	GUARNIZIONE, O-ring	1	13a		GRILLETTO, superiore	1
5a	17V395	PROTEZIONE, grilletto, Contractor PC	1	13b		GRILLETTO, inferiore	1
5b	19Y270	PROTEZIONE, grilletto, Compact	1	13c		MANOPOLA, regolazione	1
6	120733	O-RING, uretano, trasparente	1	13d		CLIP, grilletto	1
7	288811	RACCORDO GIREVOLE, gruppo, pistola	1	13e		VITE, di fermo	1
8a		FILTRO, pistola, Contractor PC	1	14	17Z690	GRILLETTO, Contractor PC, ricambio include 13b, 13c, 13d	1
	287032	60 mesh			19Y512	GRILLETTO, Compact, ricambio include 13b, 13e	1
	287033	100 mesh		15	17V767	SICURA, grilletto	1
	287034	confezione combinata, 60 e 100 mesh		16	17Y024	PIN, molla	1
8b		FILTRO, pistola, Compact	1	20	119799	PENNELLO, pulitura (non mostrato)	1
	19Y355	60 mesh		21▲	222385	SCHEDA, avviso medico (non mostrata)	1
	19Y356	100 mesh					
	19Y358	confezione combinata, 60 e 100 mesh					
9	17Y226	VITE, di fermo	1				

▲ Le etichette, le targhette e le schede di sicurezza di ricambio sono disponibili gratuitamente.

Ugello e protezione

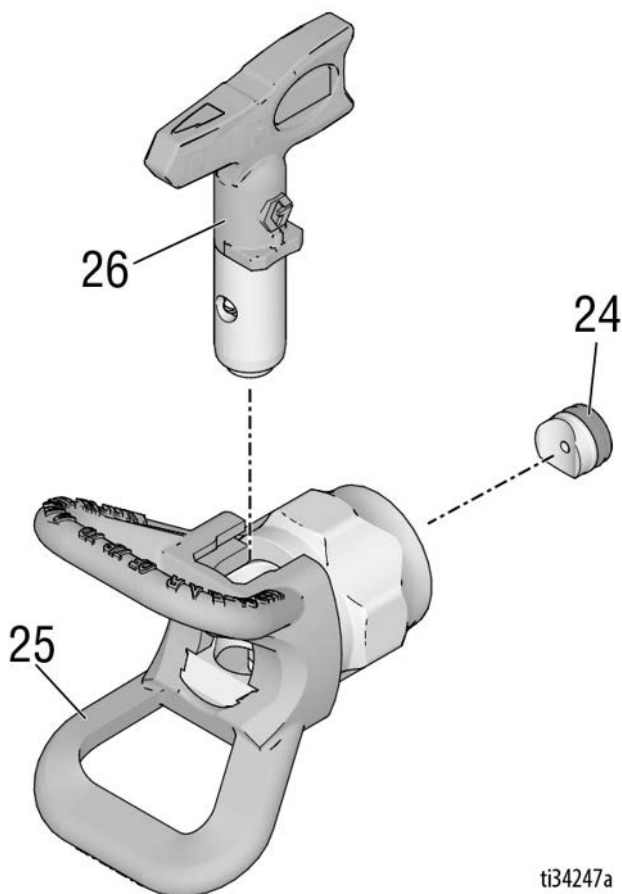

ti34247a

Rif. Parte	Descrizione	Q.tà	Rif. Parte	Descrizione	Q.tà
24 246453	OneSeal™, RAC X (confezione da 5)	1	LP517	UGELLO, spruzzo 517, LP Modelli: 17Y043, 826252, 19Y350, 826261, 26D846, 826291	1
248936	KIT, SOLVENTE, RAC X	1			
17P501	OneSeal™, FFLP, LP (confezione da 5)	1	FFLP210	UGELLO, spruzzo, 210, FFLP Modelli: 17Y470, 19Y443	1
17P502	KIT, SOLVENTE, FFLP, LP	1			
25 246215	PROTEZIONE, RAC X	1			
26†	UGELLO, spruzzatura	1			
LTX517	UGELLO, spruzzo 517, RAC X Modelli: 17Y042, 17Y044, 826252, 19Y349, 826261	1			
LTX515	UGELLO, spruzzo 515, RAC X Modello: 17Z644	1			

† Per un elenco di tutte le misure disponibili di ugelli, consultare il concessionario di zona o visitare www.graco.com.

Manutenzione



Per evitare lesioni, leggere sempre tutte le avvertenze contenute nel presente manuale e nel manuale dello spruzzatore, prima di eseguire qualsiasi intervento di manutenzione sulla pistola.

Pulizia/Sostituzione del filtro

Un filtro intasato riduce le prestazioni della pistola. Pulire il filtro dopo ogni uso.

1. Far scaricare la pressione.
Vedere **Procedura di scarico della pressione**, pagina 6.
2. Scollegare il tubo del fluido dalla pistola in corrispondenza del raccordo girevole per pistola (7).
3. Smontare la protezione del grilletto (5) dal corpo (1) come illustrato.

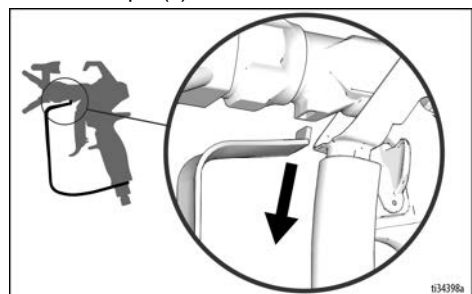

4. Innestare la sicura del grilletto (15).
5. **Contractor PC:** Svitare l'impugnatura (10) dal corpo (1).

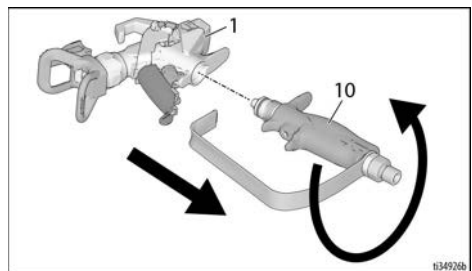

Contractor PC Compact: Svitare l'impugnatura (10) dal corpo (1) utilizzando la protezione (5).

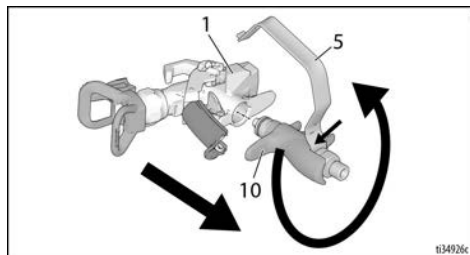

6. Rimuovere il filtro (8) attraverso la parte superiore dell'impugnatura (10).
7. Pulire il filtro (8). Utilizzare una spazzola morbida per staccare e rimuovere i residui.
8. Ispezionare il filtro (8) per assicurarsi che la maglia del filtro non sia danneggiata. Sostituire il filtro, se la maglia del filtro presenta fori o cavità.
9. Controllare che il tubo dell'impugnatura (3) non sia danneggiato. Sostituire se risulta corroso o picchiettato; controllare la compatibilità del materiale con l'alluminio.
10. Controllare l'O-ring (4) e sostituirlo se necessario.
11. Inserire un filtro pulito (8) nell'impugnatura (10).
12. Rimontare l'impugnatura (10) sul corpo (1). Serrare saldamente.
13. Disinserire la sicura del grilletto (15).
14. Rimontare la protezione del grilletto (5) nella feritoia sul corpo (1) come illustrato.

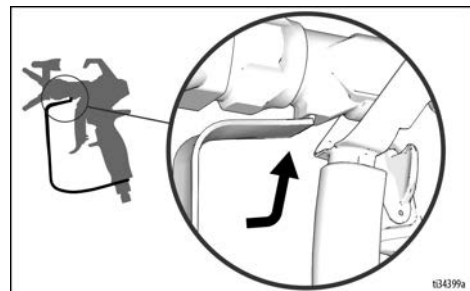

15. Inserire la sicura del grilletto.

Riparazione/Sostituzione



Per evitare lesioni, leggere sempre tutte le avvertenze contenute nel presente manuale e in quello dello spruzzatore, prima di eseguire qualsiasi intervento di riparazione sulla pistola.

Sostituzione della cartuccia

Sostituire la cartuccia se il gruppo mostra perdite e si rileva un degrado delle prestazioni di spruzzatura non risolvibile con lo spurgo della pistola.

1. Far scaricare la pressione. Vedere **Procedura di scarico della pressione**, pagina 6.
2. Innestare la sicura del grilletto (15).
3. Rimuovere l'ugello (26) e la protezione (25) dalla pistola (1).
4. Disinserire la sicura del grilletto (15).
5. Premere 2 perni (11) e tirare verso l'alto il gruppo del grilletto (13) nella posizione di riparazione, come illustrato.

AVVISO

Non cercare mai di rimuovere la cartuccia a meno che il gruppo del grilletto (13) non sia nella posizione di riparazione --- la cartuccia non potrà essere estratta. Se la cartuccia viene lasciata parzialmente rimossa, la pistola non funzionerà correttamente.

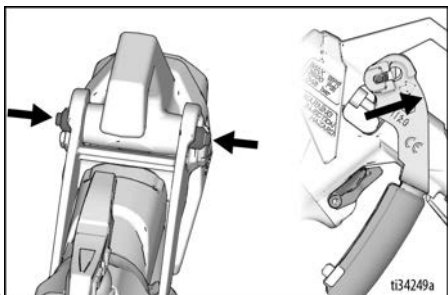

6. Svitare la cartuccia (2) dal frontale della pistola (1).

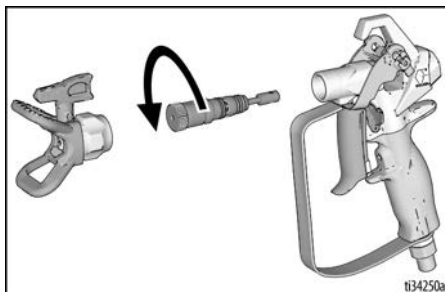

- NOTA:** Se la rimozione manuale risulta difficoltosa, utilizzare una chiave a brugola da 1/8" o una chiave da 5/8 (se la cartuccia ha parti piatte) per allentare, come illustrato.

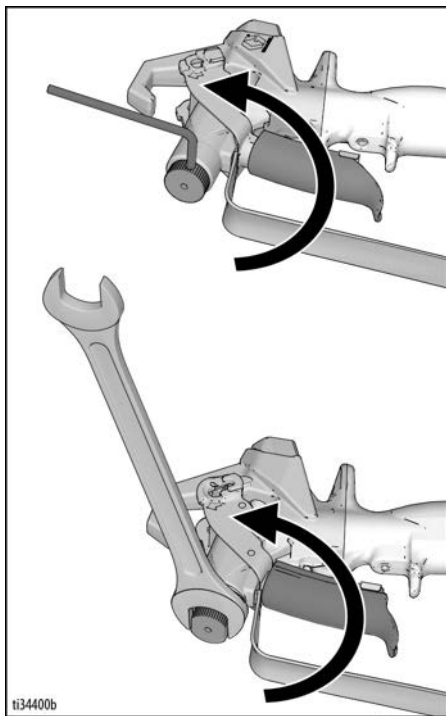

7. Utilizzare una spazzola morbida per pulire i passaggi interni della pistola.

8. Installare la nuova cartuccia (2) nella pistola e serrare a una coppia di 17,0 N-m (150 in-lb). Non deve esistere spazio nell'area indicata sotto (a).

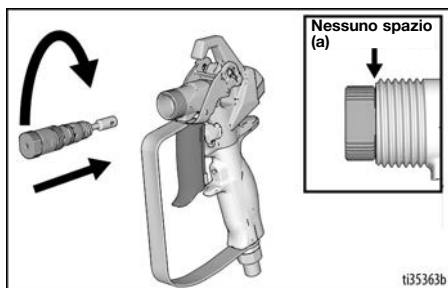

9. Spingere in basso il gruppo del grilletto (13) nella posizione di spruzzatura. I perni premiti (11) devono tornare nella posizione normale, una volta inserito a fondo il gruppo del grilletto (13). Verificare che la cartuccia sia installata correttamente assicurandosi che il gruppo del grilletto (13) possa muoversi avanti e indietro.

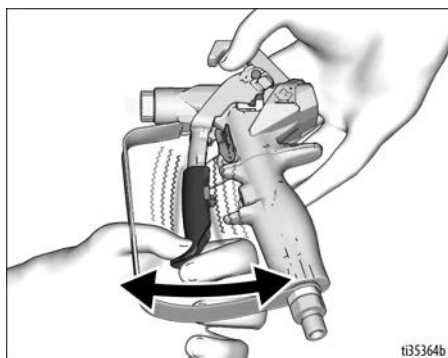

NOTA: Non azionare la pistola se la cartuccia non è installata correttamente.

10. Rimontare ugello (26) e protezione (25).

Allineamento dell'impugnatura

Se, una volta serrata saldamente, l'impugnatura non è più allineata con il corpo della pistola, è necessario riallinearla.

1. Far scaricare la pressione. Vedere **Procedura di scarico della pressione**, pagina 6. Innestare la sicura del grilletto (15).
2. Serrare saldamente l'impugnatura (10).
3. Allentare la vite di fermo (9) utilizzando una chiave a brugola da 1/8".
4. Ruotare l'impugnatura (10) per allinearla con il corpo (1).
5. Serrare saldamente la vite di fermo (9)

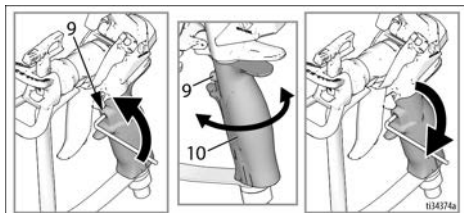

Specifiche tecniche

Pressione di esercizio massima	24,8 MPa (248 bar, 3600 psi)	
Dimensione dell'orificio del fluido	3,05 mm (0,120 in.)	
Ingresso	Raccordo girevole da 1/4 NPSM	
Temperatura massima del materiale	120° F (49° C)	
Parti a contatto con il fluido	Acciaio inossidabile, alluminio, carburo di tungsteno, elastomero resistente ai solventi, UHMwpE, acetale	
Peso		
Pistola	Senza ugello e protezione	Con ugello e protezione
Contractor	601 g (21,2 oz)	675 g (23,8 oz)
Contractor PC - A	493 g (17,4 oz)	567 g (20,0 oz)
Contractor PC - B	533 g (18,8 oz)	607 g (21,4 oz)
Contractor PC Compact	456 g (16,1 oz)	530 g (18,7 oz)
Livello di rumore*		
Potenza sonora	87 dBa	
Pressione sonora	78 dBa	
<i>*Misurato a 1 m (3,1 piedi) durante la spruzzatura di vernice a base acquosa, peso specifico 1,36 attraverso un ugello da 517 a 20,7 MPa (207 bar, 3000 psi) in conformità a ISO 3744</i>		

Proposizione California 65

RESIDENTI IN CALIFORNIA

 **AVVERTENZA:** rischio di cancro e problemi riproduttivi – www.P65warnings.ca.gov.

Manuali tradotti

3A6289	Spagnolo	3A6303	Lettone
3A6290	Francese	3A6304	Lituano
3A6291	Olandese	3A6305	Polacco
3A6292	Italiano	3A6306	Ungherese
3A6293	Turco	3A6307	Ceco
3A6294	Greco	3A6308	Slovacco
3A6295	Croato	3A6309	Sloveno
3A6296	Portoghese	3A6310	Rumeno
3A6297	Danese	3A6311	Bulgaro
3A6298	Finlandese	3A6312	Cinese
3A6299	Svedese	3A6313	Giapponese
3A6300	Norvegese	3A6314	Coreano
3A6301	Russo	3A6318	Tedesco
3A6302	Estone	3A7498	Hindi
		3A7499	Indonesiano

Le traduzioni dei manuali possono essere richieste al proprio distributore o sul sito www.graco.com.

Garanzia standard Graco

Graco garantisce che tutte le apparecchiature cui si fa riferimento nel presente documento, prodotte da Graco e recanti il suo marchio, sono esenti da difetti nei materiali e nella manodopera alla data di vendita all'acquirente originale. Fatta eccezione per le eventuali garanzie a carattere speciale, esteso o limitato applicate da Graco, Graco provvederà a riparare o sostituire qualsiasi parte delle sue apparecchiature di cui abbia accertato la condizione difettosa per un periodo di dodici mesi a decorrere dalla data di vendita. La presente garanzia si applica solo alle apparecchiature che sono installate, utilizzate e di cui si esegue la manutenzione secondo le raccomandazioni scritte di Graco.

La presente garanzia non copre la normale usura, né alcun malfunzionamento, danno o usura causato da installazione scorretta, applicazione impropria, abrasione, corrosione, manutenzione inadeguata o impropria, negligenza, incidenti, manomissione o sostituzione di componenti con prodotti non originali Graco e pertanto Graco declina ogni responsabilità rispetto alle citate cause di danno. Graco non potrà essere ritenuta responsabile neppure per eventuali malfunzionamenti, danni o usura causati dall'incompatibilità delle apparecchiature Graco con strutture, accessori, apparecchiature o materiali non forniti da Graco o con progettazioni, produzioni, installazioni, funzionamenti o manutenzioni errate di strutture, accessori, apparecchiature o materiali non forniti da Graco.

La presente garanzia è condizionata al reso prepagato dell'apparecchiatura che si dichiara essere difettosa a un distributore Graco autorizzato affinché ne verifichi il difetto dichiarato. Se il difetto dichiarato viene verificato, Graco riparerà o sostituirà senza alcun addebito tutti i componenti difettosi. L'apparecchiatura sarà restituita all'acquirente originale con trasporto prepagato. Se l'ispezione non rileva difetti nei materiali o nella lavorazione, le riparazioni saranno effettuate a un costo ragionevole che include il costo delle parti di ricambio, la manodopera e il trasporto.

QUESTA GARANZIA È ESCLUSIVA E SOSTITUISCE TUTTE LE ALTRE GARANZIE, ESPLICITE O IMPLICITE INCLUSE, MA SOLO A TITOLO ESEMPLIFICATIVO, EVENTUALI GARANZIE DI COMMERCIALIZZABILITÀ O IDONEITÀ PER SCOPI PARTICOLARI.

L'unico obbligo di Graco e il solo rimedio a disposizione dell'acquirente per eventuali violazioni della garanzia sono quelli indicati in precedenza. L'acquirente accetta che nessun altro rimedio (ivi compresi, a titolo esemplificativo ma non esaustivo, danni accidentali o consequenziali derivanti dalla perdita di profitto, mancate vendite, lesioni alle persone o danni alle proprietà o qualsiasi altra perdita accidentale o consequenziale) sia messo a sua disposizione. Qualsiasi azione legale per violazione della garanzia dovrà essere intrapresa entro due (2) anni dalla data di vendita.

GRACO NON RILASCI ALCUNA GARANZIA E NON RICONOSCE ALCUNA GARANZIA IMPLICITA DI COMMERCIALIZZABILITÀ E ADATTABILITÀ A SCOPI PARTICOLARI RELATIVAMENTE AD ACCESSORI, ATTREZZATURE, MATERIALI O COMPONENTI VENDUTI MA NON PRODOTTI DA GRACO. Tali articoli venduti, ma non prodotti, da Graco (come motori elettrici, interruttori, tubi flessibili, ecc.) sono coperti dalla garanzia, se esiste, dei rispettivi fabbricanti. Graco fornirà all'acquirente un'assistenza ragionevole in caso di reclami per violazione di queste garanzie.

In nessun caso Graco sarà responsabile di danni indiretti, accidentali, speciali o conseguenti derivanti dalla fornitura da parte di Graco dell'apparecchiatura di seguito riportata o per la fornitura, il funzionamento o l'utilizzo di qualsiasi altro prodotto o altro articolo venduto, a causa di violazione del contratto, della garanzia, per negligenza di Graco o altro.

Informazioni Graco

Per le informazioni aggiornate sui prodotti Graco, visitare il sito www.graco.com.

Per informazioni sui brevetti, visitare www.graco.com/patents.

PER INVIARE UN ORDINE, contattare il distributore GRACO o chiamare il numero 1-800-690-2894 per individuare il distributore più vicino.

Tutte le informazioni e le illustrazioni contenute nel presente documento sono basate sui dati più aggiornati disponibili al momento della pubblicazione.

Graco si riserva il diritto di apportare modifiche in qualunque momento senza preavviso.

Traduzione delle istruzioni originali. This manual contains Italian. MM 3A6285

Sede generale Graco: Minneapolis

Uffici internazionali: Belgio, Cina, Giappone, Corea

GRACO INC. AND SUBSIDIARIES • P.O. BOX 1441 • MINNEAPOLIS MN 55440-1441 • USA

Copyright 2018, Graco Inc. Tutti gli stabilimenti di produzione Graco hanno ottenuto la certificazione ISO 9001.

www.graco.com

Revisione K, aprile 2023