

## Contractor PC Püskürtme Tabancaları

3A6293K

TR

**Mimari boya ve kaplama uygulaması içindir. Sadece profesyonel kullanım içindir.**

3600 psi (24,8 MPa, 248 bar) Maksimum Çalışma Basıncı

Ek model bilgisi için bkz. sayfa 2.



### Önemli Güvenlik Talimatları

Bu kılavuzdaki tüm uyarı ve talimatları okuyun. Basınç Bırakma, kullanmaya hazırlama ve püskürtme talimatları için püskürtücü talimatları el kitabınıza bakın. Bu talimatları saklayın.



### Önemli Tıbbi Bilgiler

Tabancayla birlikte verilen tıbbi uyarı kartını okuyun. Doktorlara yönelik enjeksiyon yaralanmaları tedavi bilgileri içermektedir. Cihazı çalıştırırken yanınızda bulundurun.

Contractor PC Tabanca

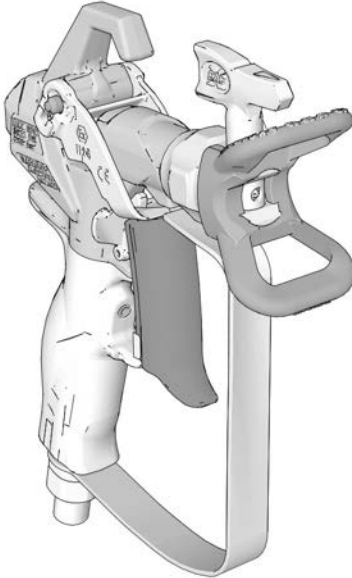

Contractor PC Compact Tabanca

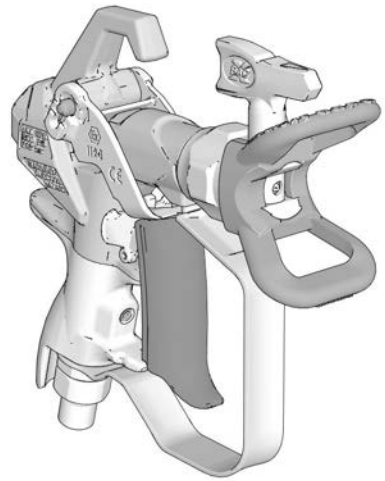

ti34244b



II 2 G Ex h IIB T6 Gb

PROVEN QUALITY. LEADING TECHNOLOGY.

UK CA CE

## İçindekiler











<b>Modeller</b> .....	<b>2</b>
<b>Uyarılar</b> .....	<b>3</b>
<b>Topraklama</b> .....	<b>5</b>
<b>Kurulum</b> .....	<b>6</b>
Basınç Tahliye Prosedürü .....	6
Tabanca Tetik Kilidi .....	6
Tetik Ayarı (sadece Contractor PC Tabanca için) .....	7
Ucu ve Uç Koruyucuyu Tabancaya Monte Etme .....	8
Tabancayı Püskürtme Makinesine Bağlama .....	8
<b>Çalıştırma</b> .....	<b>9</b>
Püskürtme Hizalama .....	9
Püskürtme .....	9
Püskürtme Memesindeki Tıkanıklığı Giderme .....	9
Temizleme .....	9
<b>Parçalar</b> .....	<b>10</b>
Meme ve Kelebek .....	11
<b>Bakım</b> .....	<b>12</b>
Filtrenin Temizlenmesi/Değiştirilmesi .....	12
<b>Onarım/Değiştirme</b> .....	<b>13</b>
Kartuş Değiştirme .....	13
Kabzanın Hizalanması .....	14
<b>Teknik Özellikler</b> .....	<b>15</b>
<b>California Proposition 65</b> .....	<b>15</b>
<b>Standart Graco Garantisi</b> .....	<b>16</b>
<b>Graco Bilgileri</b> .....	<b>17</b>

## Modeller

Contractor PC Tabanca Modelleri				
Parça No.	Uç(lar)	Koruyucu	Filtre	Çevirisi Eklenmiştir
17Y042	LTX517	RAC X	60 Gözenekli	İngilizce, Fransızca, İspanyolca
17Y043	LP517	RAC X	60 Gözenekli	İngilizce, Fransızca, İspanyolca, Almanca
17Y044	LTX517	RAC X	60 Gözenekli	İngilizce, Çince, Japonca, Korece
17Y045	Yok	RAC X	60 Gözenekli	İngilizce, Fransızca, İspanyolca, Almanca
17Y470	FFLP210	RAC X	100 Gözenekli	İngilizce, Fransızca, İspanyolca
826252	LTX517 + LP517	RAC X	60 Gözenekli	İngilizce, Fransızca, İspanyolca
17Z644	LTX515	RAC X	60 Gözenekli	İngilizce, Fransızca, İspanyolca
826291	LP517	RAC X	60 Gözenekli	İngilizce, Fransızca, İspanyolca
26D846	LP517	RAC X	60 Gözenekli	İngilizce, Çince, Japonca, Korece
Contractor PC Compact Tabanca Modelleri				
19Y349	LTX517	RAC X	60 Gözenekli	İngilizce, Fransızca, İspanyolca
19Y350	LP517	RAC X	60 Gözenekli	İngilizce, Fransızca, İspanyolca, Almanca
19Y443	FFLP210	RAC X	100 Gözenekli	İngilizce, Fransızca, İspanyolca, Almanca
826261	LTX517 + LP517	RACX	60 Gözenekli	İngilizce, Fransızca, İspanyolca

# Uyarılar

Aşağıdaki uyarılar bu ekipmanın montajı, kullanımı, topraklanması, bakımı ve onarımı içindir. Ünem işareti sembolü genel bir uyarı anlamına gelirken, tehlike işareti prosedüre özgü riskleri belirtir. Bu semboller bu kılavuzun metin bölümlerinde veya uyarı etiketlerinde görüldüğünde, bu Uyarılara başvurun. Bu bölümde ele alınmayan, ürüne özgü tehlike sembolleri ve uyarılar, bu kılavuzun diğer bölümlerinde yer alabilir.

 <b>UYARI</b>	
     	<h3>CİLDE PÜSKÜRME TEHLİKESİ</h3> <p>Tabancadan, hortumdaki deliklerden veya delinmiş komponentlerden fıskıran yüksek basınçlı sıvı, cildin içine işleyebilir. Bunlar sadece bir kesik olarak görünebilir, ancak uzuvların kesilmesine yol açabilecek ciddi yaralanmalardır. <b>Derhal cerrahi tedavi görün.</b></p> <ul style="list-style-type: none"> <li>• Meme kelebeği ya da tetik kelebeği takılı olmadan püskürtme yapmayın.</li> <li>• Püskürtme yapmadığınız zamanlarda tetik kilidini devreye alın.</li> <li>• Tabancayı herhangi bir kişiye veya vücut uzvuna doğrultmayın.</li> <li>• Elinizi püskürtme memesinin üzerine koymayın.</li> <li>• Sızıntıları elinizle, vücudunuzla, eldivenle ya da bez parçalarıyla durdurmaya ya da yönünü değiştirmeye çalışmayın.</li> <li>• Püskürtme işlemini bitirdiğinizde ve ekipmanınızda temizlik, kontrol veya bakım yapmadan önce <b>Basınç Tahliyesi Prosedürü'</b>nü uygulayın.</li> <li>• Ekipmanı çalıştırmadan önce tüm sıvı bağlantılarını sıkın.</li> <li>• Hortumları ve kaplinleri her gün kontrol edin. Aşınmış ya da hasarlı parçaları derhal değiştirin.</li> </ul>
   	<h3>YANGIN VE PATLAMA TEHLİKESİ</h3> <p><b>Çalışma alanındaki</b> solvent ve boya dumanları gibi yanıcı dumanlar alev alabilir veya patlayabilir. Ekipmanın içinden akan boya veya solvent, statik elektrik kıvılcımı oluşmasına sebep olabilir. Yangın ve patlamaların önüne geçmek için:</p> <ul style="list-style-type: none"> <li>• Ekipmanı sadece iyi havalandırılmış alanlarda kullanın.</li> <li>• Pilot alevleri, sigara, taşınabilir elektrikli lambalar, yere serilen naylon türü örtüler (potansiyel statik kıvılcım) gibi ateşleme kaynaklarını ortadan kaldırın.</li> <li>• Çalışma alanındaki tüm ekipmanların topraklamasını yapın. <b>Topraklama</b> talimatlarına başvurun.</li> <li>• Solventi hiçbir zaman yüksek basınçta püskürtmeyin veya dökmeyin.</li> <li>• Çalışma alanındaki solvent, paçavra ve benzin dahil her tür döküntü malzemeleri temizleyin.</li> <li>• Ortamda yanıcı dumanlar varsa güç kablolarını prize takmayın/prizden çıkarmayın veya gücü ya da ışık düğmelerini açmayın/kapatmayın.</li> <li>• Sadece topraklanmış hortumlar kullanın.</li> <li>• Kovanın içine tetikleme yaparken tabancayı topraklanmış metal kovanın kenarında sıkıca tutun. Antistatik ya da iletken olmadıkları sürece kova kaplamaları kullanmayın.</li> <li>• Statik kıvılcımlanma oluştursa ya da bir elektrik çarpması hissederseniz <b>kullanımı derhal durdurun.</b> Sorunu tespit edip giderene kadar ekipmanı kullanmayın.</li> <li>• Çalışma alanında çalışan bir yangın söndürücü bulundurun.</li> </ul>

## ⚠ UYARI



### MAKİNENİN HATALI KULLANIMININ YARATACAĞI TEHLİKELER

Yanlış kullanım ölüme ya da ciddi yaralanmalara yol açabilir.

- Boya yaparken daima uygun eldivenler, göz koruyucuları ve solunum cihazı ya da maske takın.
- Çocukların yanında çalıştırmayın veya püskürtmeyin. Çocukları makineden her zaman uzak tutun.
- Aşırı uzanmayın ya da dengesiz bir destek üzerinde durmayın. Her zaman yere sağlam basın ve dengeyi koruyun.
- Dikkatli olun ve ne yaptığınıza bakın.
- Yorgun olduğunuzda veya ilaç ya da alkol etkisi altındayken üniteyi kullanmayın.
- Hortumu dolaştırmayın veya aşırı bükmeyin.
- Hortumu, Graco'nun belirttiği değerleri aşan sıcaklık veya basınç değerlerine maruz bırakmayın.
- Hortumları ekipmanı çekmek için bir güç ögesi olarak kullanmayın.
- 25 fiten daha kısa bir hortumla püskürtmeyin.
- Ekipman üzerinde herhangi bir değişiklik veya modifikasyon yapmayın. Değişiklikler veya modifikasyonlar, kurum onaylarını geçersiz kılabilir ve güvenlikle ilgili tehlikelere neden olabilir.
- Tüm makinenin, makineyi kullandığınız ortam için derecelendirildiğinden ve onaylandığından emin olun.



### BASINÇLI ALÜMİNYUM PARÇA TEHLİKESİ

Basınçlı ekipmanda alüminyum ile uyumsuz sıvıların kullanımı, ciddi kimyasal reaksiyonlara ve ekipmanın hasar görmesine sebep olabilir. Bu uyarının göz ardı edilmesi ölümler, ciddi yaralanmalarla ya da maddi hasarlarla sonuçlanabilir.

- 1,1,1-trikloroetan, metilen klorür, diğer halojenli hidrokarbon solventleri ya da bu tür solventleri içeren sıvılar kullanmayın.
- Klorinle ağartma kullanmayın.
- Diğer birçok sıvı alüminyum ile tepkimeye girebilecek kimyasallar içerebilir. Uyumluluk için malzeme sağlayıcınıza danışın.



### KİŞİSEL KORUYUCU EKİPMANLAR

Çalışma alanındayken gözlerin hasar görmesi, işitme kaybı, zehirli dumanların solunması ve yanıklar dahil olmak üzere ciddi yaralanmaların önlenmesine yardımcı olması için uygun kişisel koruyucu ekipmanları kullanın. Bu koruyucu ekipman aşağıdakileri kapsar (fakat bunlarla sınırlı değildir):

- Koruyucu gözlük ve işitme koruması.
- Sıvı ve solvent üreticileri tarafından tavsiye edilen maskeler, koruyucu kıyafetler ve eldivenler.

# Topraklama

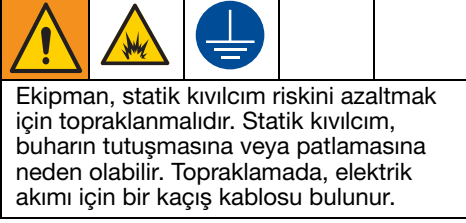

**Püskürtme Tabancası:** Uygun bir şekilde topraklanmış bir akışkan hortumu ve pompa bağlantısıyla topraklayın.

**Akışkan Besleme Kabı:** Yerel yasalara uyun.

## Yıkama Sırasında Kullanılan Solvent

**Kovalar:** Yerel yasalara uyun. Sadece topraklanmış zeminler üzerinde iletken metal kovalar kullanın. Kovayı, kağıt veya karton gibi iletken olmayan, topraklama sürekliliğini bozan bir yüzey üzerine koymayın.

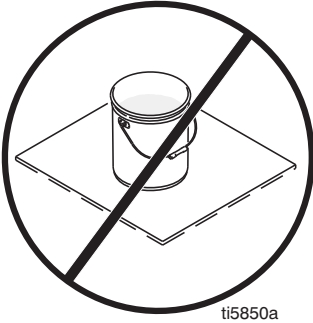

**Akışkan Hortumu:** Topraklama sürekliliği sağlamak için sadece maksimum 500 ft (150 m) toplam hortum uzunluğuna sahip, elektriği ileten hortumlar kullanın. Hortumların elektrik direncini kontrol edin. Toplam toprak direnci 29 megaohm değerini aşıyorsa hortumu hemen değiştirin.

**Metal Kovaları Topraklayın:** Bir ucu kovaya, diğer ucu ise su borusu gibi bir toprak kaynağına kelepçelemekle topraklama kablosunu kovaya bağlayın.

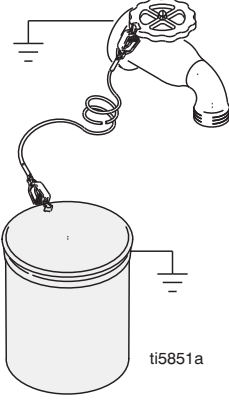

## Topraklama Sürekliliğini Koruyun:

Yıkama yaparken veya basıncı tahliye ederken, tabancanın metal parçasını sıkı bir şekilde topraklanmış metal kovanın kenarına doğru tutun, ardından tabancanın tetiğini çekin.

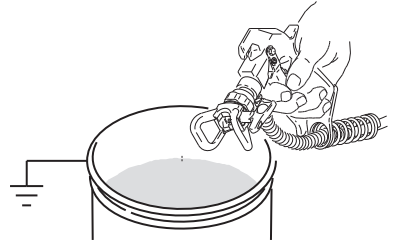

## Kurulum

### Basınç Tahliye Prosedürü



Bu sembolü her gördüğünüzde Basınç Tahliyesi Prosedürünü uygulayın.

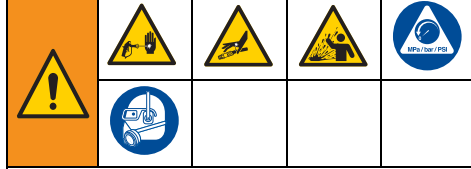

Basınç manuel olarak tahliye edilmediği sürece bu makine basınç altındadır. Cilde püskürtme veya sıvı sıçraması gibi basınçlı sıvı nedeniyle ciddi yaralanmaları önlemeye yardımcı olmak için, püskürtücünün durdurulduğu her zaman ve püskürtücü temizlenmeden veya kontrol edilmeden önce ve de ekipmana bakım yapılmadan önce **Basınç Tahliye Prosedürünü** uygulayın.

1. Püskürtme makinesini **KAPALI** konumuna getirin.
2. Tetik kilidini kapatın. Tabancanın kazara tetiklenmesine engel olmak için püskürtme makinesi durdurulduktan sonra daima tetik kilidini kapatın.
3. Basınç kontrol düğmesini en düşük seviyeye getirin.
4. Boşaltma borusunu bir kaba koyun ve basıncı boşaltmak için Doldurma/Püskürtme valfini PRIME (DOLDURMA) konumuna getirin.
5. Tabancayı sağlam bir şekilde bir kaba tutun. Tabancayı kaba doğru yönlendirin. Tabancanın tetik kilidini açın ve basıncı tahliye etmek için, tabancayı tetikleyin.



6. Tetik kilidini kapatın.
7. Püskürtme memesi veya hortumun tıkanmış olduğundan şüpheleniyorsanız veya basınç tam tahliye edilmediyse:
  - a. Basıncı yavaşça boşaltmak için meme keleşbeęi tespit somununun veya hortum ucu kaplinini yavaş yavaş gevşetin.
  - b. Somunu veya kaplini tamamen gevşetin.
  - c. Püskürtme memesi veya havasız hortumdaki tıkanıklığı temizleyin. Bkz. **Püskürtme Memesindeki Tıkanıklığı Giderme**, sayfa 9.

### Tabanca Tetik Kilidi



t34248a

## Tetik Ayarı (sadece Contractor PC Tabanca için)

Tetik, kullanıcı tercihinine bağlı olarak farklı uzunluklara ayarlanabilir.

1. Basıncı tahliye edin. Bkz. **Basıncı Tahliye Prosedürü**, sayfa 6.
2. Ayar düğmesini (13c) gevşetin. Düğmeyi (13c) elinizle gevşetemiyorsanız düz uçlu bir tornavida veya bozuk para ile deneyebilirsiniz. Ayar düğmesini gevşetmek için tam bir tur çevirin. Üç tam tur çevirirseniz ayar düğmesi düşebilir.
3. Tetiğin (13b) ucunu tutun ve istediğiniz konuma kaydırın.

**NOT:** Ayar yaparken tetiği gösterilen konumda tutun.

**NOT:** Tetiğin kaydırılması çok zorsa, aşağı kaydırmak için düz uçlu bir tornavida kullanın ve gösterilen bölgeye gres yağı uygulayın.

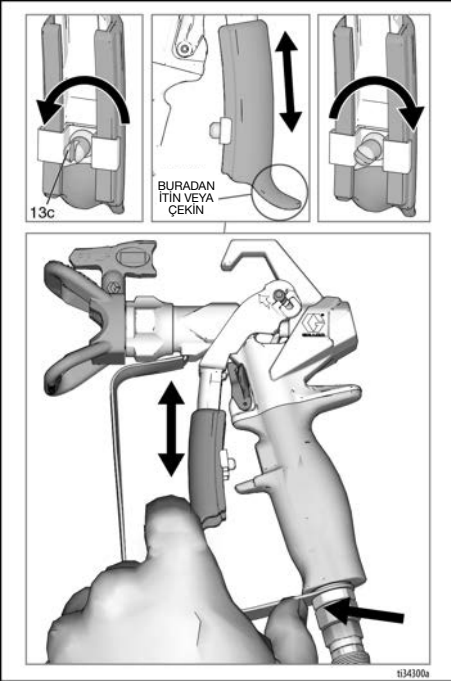
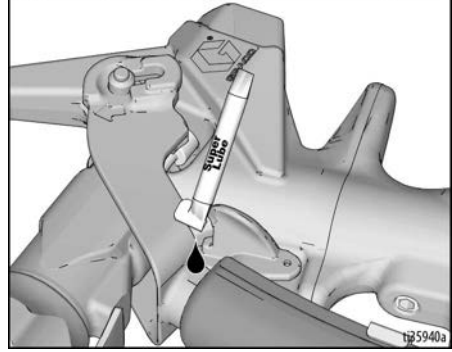
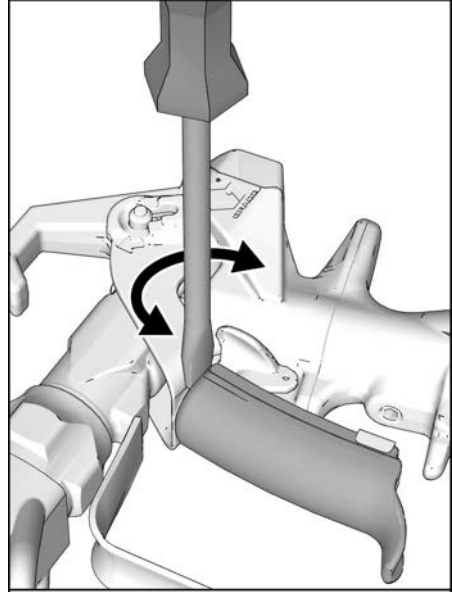

4. Ayar düğmesini (13c) sağlam şekilde sıkın.

# Kurulum

## Ucu ve Uç Koruyucuyu Tabancaya Monte Etme

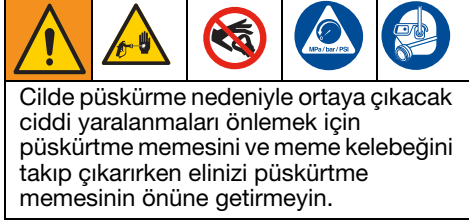

**HAYIR**

**EVET**

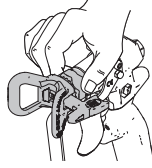

Püskürtücü ucunun sızıntı yapmasını önlemek için püskürtücü ucunun ve uç korumasının düzgün şekilde takılmış olduğundan emin olun.

1. Basıncı tahliye edin. Bkz. **Basıncı Tahliye Prosedürü**, sayfa 6. Tetik kilidini (15) kapatın.
2. Uç koruyucuda (25) contayı ve lastiği (24) hizalamak için püskürtme ucunu (26) kullanın.

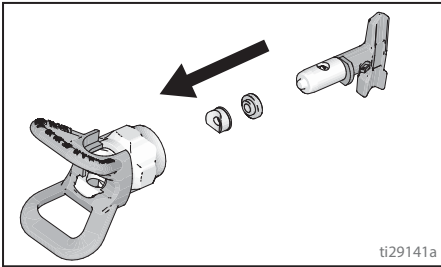

3. Memeyi (26) keleşine (25) takın.

4. Püskürtme memesi ve meme keleşini parçalarının gösterilen sırada birleştirilmiş olduğunu kontrol edin.

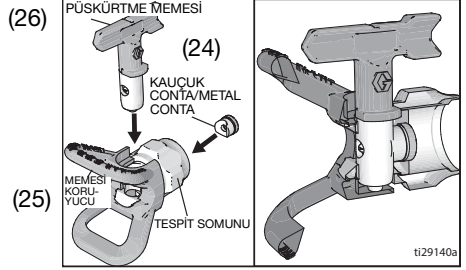

5. Keleşini (25) tabancanın (1) uç tarafına takın. Tespit somununu sıkın.

## Tabancayı Püskürtme Makinesine Bağlama

Püskürtücünün kapalı ve güç kaynağından fişi çıkarılmış olduğundan emin olun. Kullanıma hazırlama ve püskürtme talimatları için püskürtücü talimatları el kitabınıza bakın.

1. Besleme hortumunu püskürtücü sıvı çıkışına takın.
2. Besleme hortumunun diğer ucunu tabanca rakoruna (7) takın. Tüm bağlantıları iyice sıkıştırmak için iki anahtar (biri firdöndü (7) üzerinde ve diğeri hortum üzerinde) kullanın.
3. Kullanıma hazırlama talimatları için püskürtücü talimatları el kitabına bakın.



## Çalıştırma



### Püskürtme Hizalama

1. Basıncı tahliye edin. Bkz. **Basıncı Tahliye Prosedürü**, sayfa 6. Tetik kilidini (15) kapatın.
2. Kelebeği (25) tespit somununu gevşetin.
3. Yatay bir desende püskürtmek için koruyucuyu (25) yatay şekilde, dikey bir desende püskürtmek için koruyucuyu dikey şekilde hizalayın.

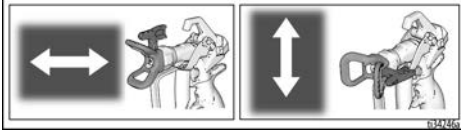

4. İstediyiniz ayara getirdikten sonra kelebeğin (25) tespit somununu elinizle sıkın.

### Püskürtme

1. Tetik kilidini (15) devre dışı bırakın.
2. Ok şeklindeki ucun (26) ileriye doğru (püskürtme) baktığından emin olun.
3. Tabancayı dik olarak ve yüzeyden yaklaşık 12 inç (304 mm) mesafede tutun. Önce tabancayı hareket ettirin, ardından deneme deseni püskürtmek için tabancanın tetiğini (13) çekin.
4. Pompa basıncını kaplama düzenli ve pürüzsüz oluncaya kadar yavaşça artırın (daha fazla bilgi için püskürtme makinesi talimatları kılavuzuna bakın).

### Püskürtme Memesindeki Tıkanıklığı Giderme

Parçacıklar veya birikintiler püskürtme memesini tıkarırsa, bu tabanca, püskürtme makinesinin sökülmesini gerektirmeden parçacıkları hızla ve kolaylıkla temizleyen ters bir püskürtme memesiyle tasarlanmıştır.

1. Tetik kilidini (15) kapatın. Püskürtme memesini (26) tıkanıklık açma konumuna döndürün. Tetik kilidini (15) devre dışı bırakın. Tıkanmayı temizlemek için tabancayı atık bir alana tetikleyin.

**NOT:** Tıkanıklık açma konumuna döndürülürken püskürtme memesinin (26) dönmesi zorlaşırsa **Basıncı Tahliye Prosedürü**, sayfa 6 uygulayın ve ardından Doldurma/Püskürtme valfini püskürtme konumuna getirin ve adım 1'i tekrarlayın.

2. Tetik kilidini (15) kapatın. Püskürtme ucunu (26) tekrar püskürtme konumuna döndürün. Tetik kilidini (15) açın ve püskürtmeye devam edin.

### Temizleme

Her vardiya sonunda tabancayı yıkayın, filtreyi temizleyin (bkz. **Filtrenin Temizlenmesi/Değiştirilmesi**, bkz. sayfa 12) ve dış kısmında kalan boyaları temizleyin. Kuru bir yerde saklayın. Temizleme talimatları için püskürtücü el kitabına bakın. Tabanca veya parçalarını suda ya da temizleme solventleri içinde bırakmayın.

#### UYARI

Tabanca parçalarının hasar görmesini önlemek için, uç kısmı hariç olmak üzere tabancayı veya parçalarını suda veya temizleme maddeleri içinde bırakmayın. Bu tabanca, metilen klorür içeren temizlik solventleri ile uyumlu **DEĞİLDİR**.

## Parçalar

### Contractor PC

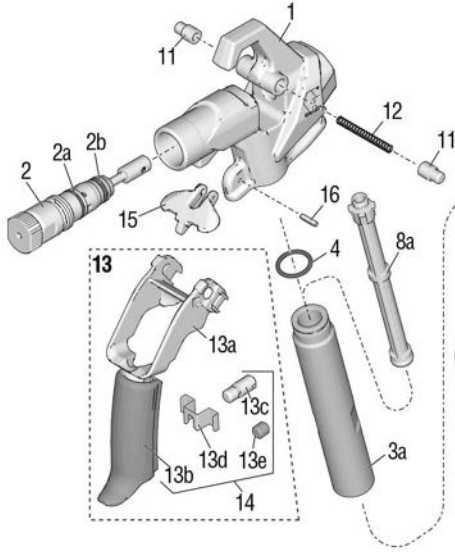

### Contractor PC Compact

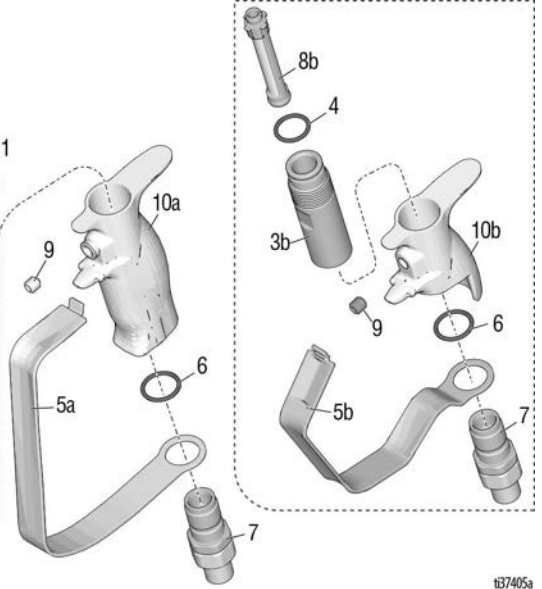

137405a

Ref. Parça	Açıklama	Mkt	Ref. Parça	Açıklama	Mkt
1	17X496 MUHAFAZA, tertibat	1	10b	19Y376 KÖL, tabanca, Compact	1
	15, 16'yı içerir		11	17V288 PİM, tetik	2
2	17Y297 KİT, onarım, kartuş, (2a ve 2b dahilidir)	1	12	17V766 YAY, baskı	1
2a	17W752 SALMASTRA, halka conta	1	13	17Y466 TETİK, Contractor PC, tertibat (11, 12, 13a, 13b, 13c ve 13d dahil)	1
2b	16H931 SALMASTRA, halka conta	1		19Y440 TETİK, Compact, tertibat (11, 12, 13a, 13b ve 13e dahil)	1
3a	17T073 BORU, kabza, Contractor PC	1	13a	TETİK, üst	1
3b	19Y272 BORU, kol, Compact	1	13b	TETİK, alt	1
4	120776 KEÇE, halka conta	1	13c	DÜĞME, ayar	1
5a	17V395 KELEBEK, tetik, Contractor PC	1	13d	KLİPS, tetik	1
5b	19Y270 KORUYUCU, tetik, Compact	1	13e	VİDA, ayar	1
6	120733 ORİNG, üretilen, şeffaf	1	14	17Z690 TETİK, Contractor PC, onarım (13b, 13c ve 13d dahil)	1
7	288811 FİRDÖNDÜ, tertibat, tabanca	1		19Y512 TETİK, Compact, onarım (13b ve 13e dahil)	1
8a	FİLTRE, tabanca, Contractor PC	1	15	17V767 KİLİT, tetik	1
	287032 60 gözenekli		16	17Y024 PİM, yay	1
	287033 100 gözenekli		20	119799 BURÇ, temizlik (gösterilmemiştir)	1
	287034 60 ve 100 gözlü kombo		21▲	222385 KART, tıbbi uyarı (gösterilmemiştir)	1
8b	FİLTRE, tabanca, Compact	1			
	19Y355 60 gözenekli				
	19Y356 100 gözenekli				
	19Y358 60 ve 100 gözlü kombo				
9	17Y226 VİDA, ayar	1			
10a	17T030 KABZA, tabanca, Contractor PC	1			

▲ Yedek uyarı etiketleri, işaretleri ve kartları ücretsiz olarak temin edilir.

## Meme ve Kelebek

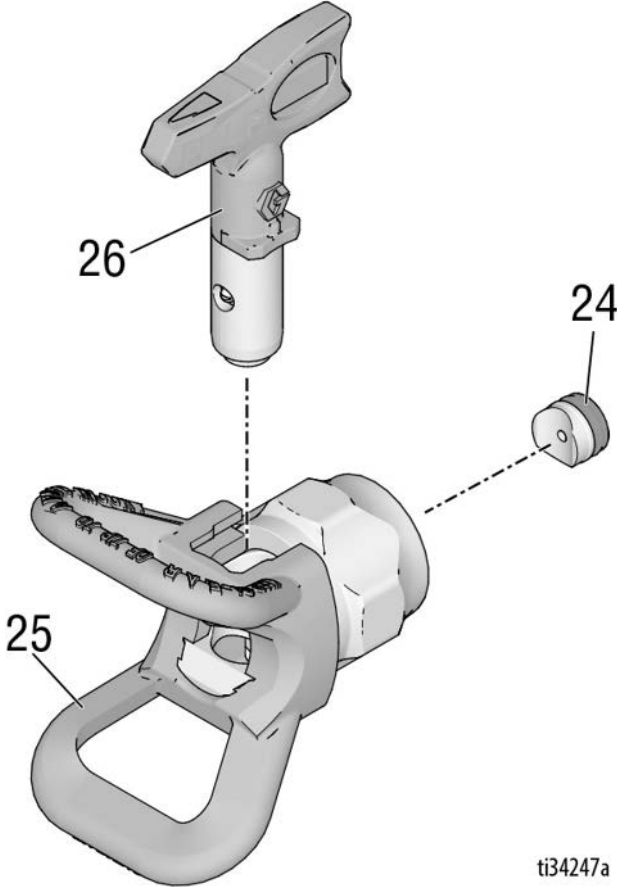

ti34247a

Ref.Parça	Açıklama	Mkt	Ref.Parça	Açıklama	Mkt
24	246453 Tekli Conta™, RAC X (5'li paket)	1	LP517	Model: 17Z644 UÇ, püskürtme 517, LP Modeller: 17Y043, 826252, 19Y350, 826261, 26D846, 826291	1
	248936 KİT, SOLVENT, RAC X	1	FFLP210	UÇ, püskürtme, 210 FFLP Modeller: 17Y470, 19Y443	1
	17P501 OneSeal™, FFLP, LP (5'li paket)	1			
	17P502 KİT, SOLVENT, FFLP, LP	1			
25	246215 EMNİYET, RAC X	1			
26†	UÇ, püskürtme	1			
	LTX517 UÇ, püskürtme 517, RAC X Modeller: 17Y042, 17Y044, 826252, 19Y349, 826261	1			
	LTX515 UÇ, püskürtme 515, RAC X	1			

† Mevcut tüm meme boyutlarının listesi için distribütörünüze başvurun veya [www.graco.com](http://www.graco.com) adresini ziyaret edin.

## Bakım



Yaralanmaları önlemek için, tabanca üzerinde herhangi bir bakım işi yapmadan önce her zaman bu kılavuzdaki ve püskürtme makinesi kılavuzundaki tüm uyarıları okuyun.

### Filtrenin Temizlenmesi/Değiştirilmesi

Filtrenin tıkanması, tabanca performansını etkiler. Her kullanımdan sonra filtreyi temizleyin.

1. Basıncı tahliye edin. Bkz. **Basıncı Tahliye Prosedürü**, sayfa 6.
2. Tabancadan rakorundaki (7) akışkan hortumunu ayırın.
3. Tetik koruyucusunu (5) şekilde gösterildiği gibi muhafazadan (1) çıkarın.

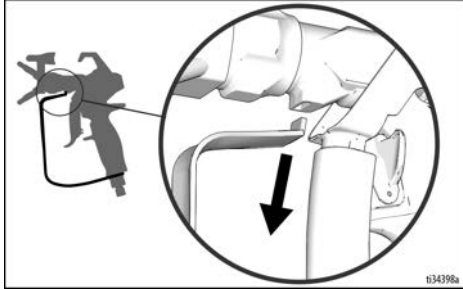

4. Tetik kilidini (15) kapatın.
5. **Contractor PC:** Kabzayı (10) muhafazadan (1) çıkarın.

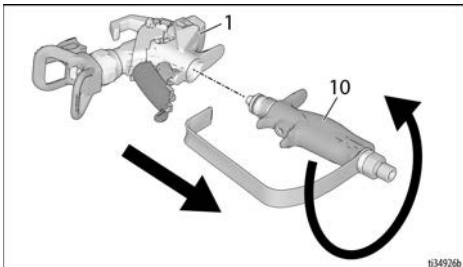

**Contractor PC Compact:** Kabzayı (10) keleşi (5) kullanarak muhafazadan (1) çıkarın.

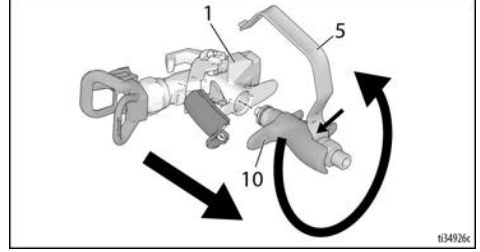

6. Filtreyi (8) kabzanın (10) üstünden çıkarın.
7. Filtreyi (8) temizleyin. Aşırı birikintiyi gevşetip çıkarmak için yumuşak bir fırça kullanın.
8. Filtre gözlerinde hasar olup olmadığını tespit etmek için filtreyi (8) kontrol edin. Filtre gözündeki delikler veya boşluklar varsa filtreyi değiştirin.
9. Kol tüpünde (3) hasar olup olmadığını kontrol edin. Korozyon veya delikler varsa değiştirin ve malzemenin alüminyumla uyumlu olduğunu kontrol edin.
10. O-ringi (4) kontrol edin ve gerekiyorsa değiştirin.
11. Temiz filtreyi (8) kabzaya (10) takın.
12. Kolu (10) muhafazaya (1) geri takın. Emniyetli bir şekilde sıkın.
13. Tetik kilidini (15) devre dışı bırakın.
14. Tetik koruyucuyu (5) şekilde gösterildiği gibi muhafazadaki (1) yuvasına takın.

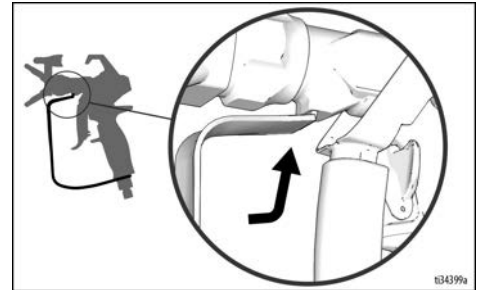

15. Tetik kilidini kapatın.

# Onarım/Değişirme

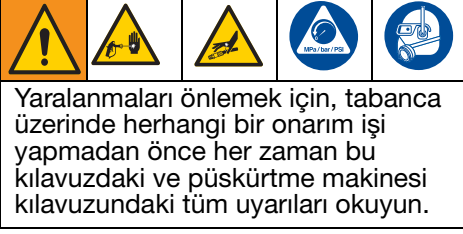

## Kartuş Değişirme

Tertibatta kaçak meydana geliyorsa veya tabanca temizlendiğinde giderilemeyen bir püskürtme performansı düşüşü varsa kartuşu değiştirin.

1. Basıncı tahliye edin. Bkz. **Basıncı Tahliye Prosedürü**, sayfa 6.
2. Tetik kilidini (15) kapatın.
3. Ucu (26) ve koruyucuyu (25) tabancadan (1) sökün.
4. Tetik kilidini (15) devre dışı bırakın.
5. 2 pimi (11) bastırın ve şekilde gösterildiği gibi tetik tertibatını (13) yukarı, onarım konumuna çekin.

### UYARI

Tetik tertibatı (13) onarım konumunda olmadığı sürece kesinlikle kartuşu çıkarmaya çalışmayın, bu konumda kartuş çıkmayacaktır. Kartuş kısmen çıkarılmış şekilde bırakılırsa tabanca doğru çalışmaz.

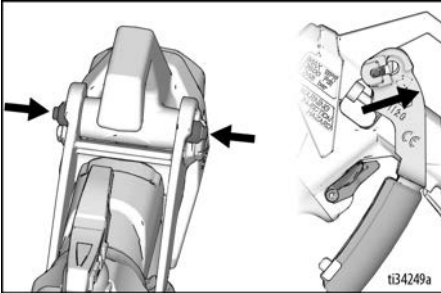

6. Kartuşu (2) tabancadan (1) ayırın.

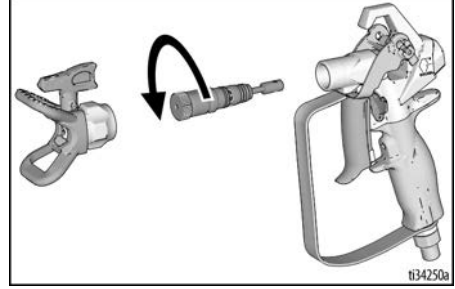

**NOT:** Elle çıkarmakta zorlanırsanız gevşetmek için şekilde gösterildiği gibi bir 1/8" alyan anahtar veya 5/8 anahtar (kartuşta düz parçalar varsa) kullanın.

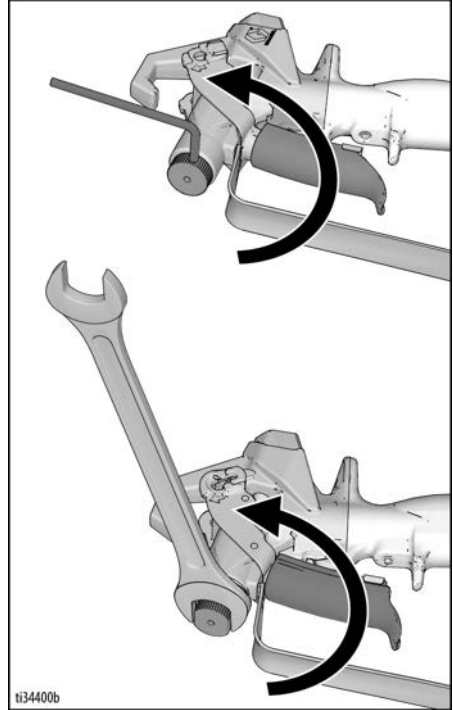

7. Tabancanın iç geçişlerini temizlemek için yumuşak bir fırça kullanın.

8. Yeni kartuşu (2) tabancaya takın ve 150 in-lbs (17,0 N-m) tork değeriyle sıkın. Aşağıdaki belirtilen alanda (a) hiçbir boşluk olmamalıdır.

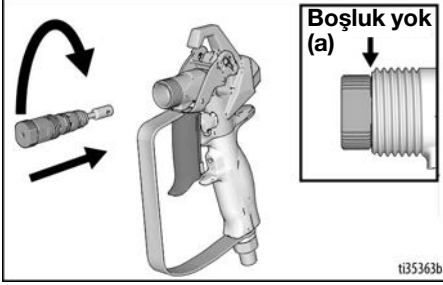

9. Tetik tertibatını (13) püskürtme konumuna geri bastırın. Tetik tertibatını (13) yerine tam olarak oturduğunda ittirme pimleri (11) normal konumuna geri gelmelidir. Tetik tertibatının (13) ileri geri hareket ettiğinden emin olarak kartuşun doğru takıldığını doğrulayın.

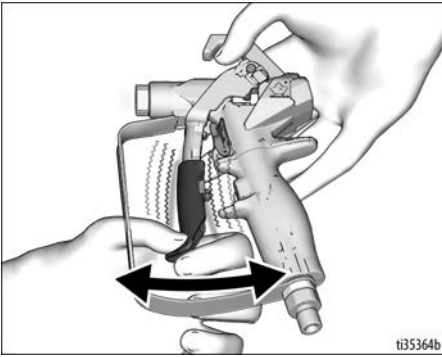

**NOT:** Kartuş doğru takılmamışsa tabancayı çalıştırmayın.

10. Memeyi (26) ve kelebeği (25) geri takın.

## Kabzanın Hizalanması

Sağlam şekilde sıkıldığında kabza, muhafazaya karşılık gelmiyorsa kolu yeniden hizalayın.

1. Basıncı tahliye edin. Bkz. **Basınç Tahliye Prosedürü**, sayfa 6. Tetik kilidini (15) kapatın.
2. Kolu (10) sağlam şekilde sıkın.
3. Ayar vidasını (9) bir 1/8" alyan anahtarıyla gevşetin.
4. Kabzayı (10) muhafazayla (1) aynı hizaya gelecek şekilde çevirin.
5. Ayar vidasını (9) sağlam şekilde sıkın.

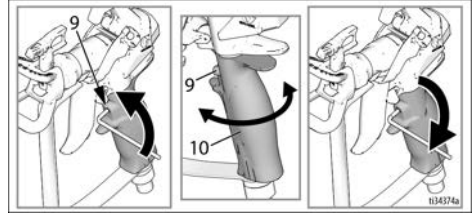

## Teknik Özellikler

Maksimum çalışma basıncı	3600 psi (248 bar, 24,8 MPa)	
Akışkan deliği ölçüsü	0,120 inç (3.05 mm)	
Giriş	1/4 NPSM firdöndü	
Maksimum malzeme sıcaklığı	120° F (49° C)	
Islak Parçalar	Paslanmaz çelik, alüminyum, tungsten karbür, solvante dayanıklı elastomer, UHMwpE, asetal	
<b>Ağırlık</b>		
<b>Tabanca</b>	<b>Memersiz ve Kelebeksiz</b>	<b>Memeli ve Kelebekli</b>
Yüklenici	21,2 oz (601 g)	23,8 oz (675 g)
Contractor PC - A	17,4 oz (493 g)	20,0 oz (567 g)
Contractor PC - B	18,8 oz (533 g)	21,4 oz (607 g)
Contractor PC Compact	16,1 oz (456 g)	18,7 oz (530 g)
<b>Gürültü Seviyesi*</b>		
Ses gücü	87 dBa	
Ses basıncı	78 dBa	
* ISO 3744'e göre 3000 psi'de (207 bar, 20,7 MPa) 517 ucundan özel 1,36 yer çekiminde su bazlı boya püskürtülerek 1 m'de (3,1 fit) ölçülmüştür.		

## California Proposition 65

## KALİFORNİYA SAKINLERİ

 **UYARI:** Kanser ve üreme riski – [www.P65warnings.ca.gov](http://www.P65warnings.ca.gov).

## Çevrilmiş Kılavuzlar

3A6289	İspanyolca	3A6303	Letonyaca
3A6290	Fransızca	3A6304	Litvanca
3A6291	Hollandaca	3A6305	Lehçe
3A6292	İtalyanca	3A6306	Macarca
3A6293	Türkçe	3A6307	Çekçe
3A6294	Yunanca	3A6308	Slovakça
3A6295	Hırvatça	3A6309	Slovenyaca
3A6296	Portekizce	3A6310	Romence
3A6297	Danca	3A6311	Bulgarca
3A6298	Fince	3A6312	Çince
3A6299	İsveççe	3A6313	Japonca
3A6300	Norveççe	3A6314	Korece
3A6301	Ruşça	3A6318	Almanca
3A6302	Estonyaca	3A7498	Hintçe
		3A7499	Endonezce

Çevrilen kılavuzları distribütörden isteyebilir veya [www.graco.com](http://www.graco.com) adresinden temin edebilirsiniz.

## Standart Graco Garantisi

Graco, bu belgede bahsi geçmekte olup Graco tarafından üretilmiş ve Graco adını taşıyan hiçbir ekipmanda, kullanım için orijinal alıcıya satıldığı tarihte malzeme ve işçilik kusurları bulunmayacağını garanti eder. Graco tarafından yayınlanan her türlü özel, genişletilmiş ya da sınırlı garanti hariç olmak üzere Graco, satış tarihinden itibaren on iki ay süreyle Graco tarafından kusurlu olduğu belirlenen tüm ekipman parçalarını onaracak veya değiştirecektir. Bu garanti yalnızca, ekipmanın Graco'nun yazılı tavsiyelerine göre monte edilmiş, çalıştırılmış ve bakımı yapılmış olması durumunda geçerlidir.

Bu garanti genel aşınma ve yıpranmayı veya hatalı kurulum, yanlış uygulama, aşınma, korozyon, yetersiz veya uygun olmayan bakım, ihmal, kaza, tahrif veya Graco'nunkiler haricindeki komponent parçalarının kullanılması sebepli olunarak ortaya çıkan hiçbir arıza, hasar veya yıpranmayı kapsamaz. Graco, gerek Graco makinesinin Graco tarafından sağlanmamış yapılar, aksesuarlar, ekipman veya malzemeler ile uyumsuzluktan gerekse Graco tarafından sağlanmamış yapıların, aksesuarların, ekipmanın veya malzemelerin uygunsuz tasarımından, üretiminden, kurulumundan, kullanımından ya da bakımından kaynaklanan arıza, hasar veya yıpranmadan sorumlu olmayacaktır.

Bu garanti, iddia edilen kusurun doğrulanması için kusurlu olduğu iddia edilen ekipmanın nakliye ücreti önceden ödenmiş olarak bir Graco yetkili distribütörüne iade edilmesini şart koşar. Bildirilen arızanın doğrulanması durumunda, Graco tüm arızalı parçaları ücretsiz olarak onarır ya da değiştirir. Nakliye ücreti önceden ödenmiş makine orijinal alıcıya iade edilir. Ekipmanın muayenesi sonucunda malzeme ya da işçilik kusuruna rastlanmazsa onarım işi parça, işçilik ve nakliye maliyetlerini içerebilecek makul bir ücret karşılığında yapılır.

### **BU GARANTİ MÜNHASIRDIR VE TİCARİ ELVERİŞLİLİK YA DA BELİRLİ BİR AMACA UYGUNLUK GARANTİSİ DAHİL ANCAK BUNLARLA SINIRLI OLMAMAK ÜZERE AÇIKÇA YA DA ZİMNEN BELİRTİLEN DİĞER TÜM GARANTİLERİN YERINE GEÇER.**

Herhangi bir garanti ihlali durumunda Graco'nun yegane yükümlülüğü ve alıcının yegane çözüm hakkı yukarıda belirtilen şekilde olacaktır. Alıcı başka hiçbir kanun yolu (arızı veya sonuç olarak ortaya çıkan kâr kayıpları, satış kayıpları, kişilerin veya mülkün zarar görmesi veya diğer tüm arızı veya sonuç olarak ortaya çıkan kayıplar dahil ancak bunlarla sınırlı olmamak üzere) olmadığını kabul eder. Garanti ihlali ile ilgili her türlü işlem, satış tarihinden itibaren iki (2) yıl içinde yapılmalıdır.

**GRACO TARAFINDAN SATILAN ANCAK GRACO TARAFINDAN ÜRETİLMİYEN AKSESUARLAR, EKİPMAN, MALZEMELER VEYA BİLEŞENLERLE İLGİLİ OLARAK GRACO HİÇBİR GARANTİ VERMEZ VE HİÇBİR ZİMNİ TİCARİ ELVERİŞLİLİK VE BELİRLİ BİR AMACA UYGUNLUK GARANTİSİNİ KABUL ETMEZ.** Graco tarafından satılan fakat Graco tarafından üretilmeyen bu ürünler (elektrik motorları, şalterler, hortumlar vb.) var ise üreticilerinin garantisine altındadır. Graco, alıcıya bu garantilerin ihlali için her türlü talebinde makul bir şekilde yardımcı olacaktır.

Graco hiçbir durumda, gerek sözleşme ihlali, garanti ihlali ya da Graco'nun ihmali gerekse bir başka nedenden dolayı, Graco'nun işbu sözleşme uyarınca makine temin etmesinden ya da bu sözleşme ile satılan herhangi bir ürün ya da diğer malların tedarik edilmesi, performansı ya da kullanımından kaynaklanan dolaylı, arızı, özel ya da sonuç olarak ortaya çıkan zararlardan sorumlu tutulamaz.



## Graco Bilgileri

Graco ürünlerine ilişkin en son bilgiler için [www.graco.com](http://www.graco.com) adresini ziyaret edin.

Patent bilgileri için bkz. [www.graco.com/patents](http://www.graco.com/patents).

**SİPARİŞ VERMEK İÇİN** Graco distribütörünüze başvurun veya size en yakın distribütörü bulmak için 1-800-690-2894 numaralı telefonu arayın.

*Bu belgede yer alan tüm yazılı ve görsel veriler, basıldığı sırada mevcut olan en son ürün bilgilerini yansıtmaktadır.*  
*Graco önceden haber vermeksizin, herhangi bir zamanda değişiklik yapma hakkını saklı tutar.*  
Orijinal talimatların çevirisi. This manual contains Turkish. MM 3A6285

**Graco Genel Merkezi:** Minneapolis  
**Uluslararası Ofisler:** Belçika, Çin, Japonya ve Kore

**GRACO INC. AND SUBSIDIARIES • P.O. BOX 1441 • MINNEAPOLIS MN 55440-1441 • USA**

**Telif Hakkı 2018, Graco Inc. Tüm Graco üretim yerleri ISO 9001 tescillidir.**

www.graco.com  
Revizyon K, Nisan 2023