

Πιστόλια Ψεκασμού Contractor PC

3A6294K

EL

Για εφαρμογές όπου απαιτείται η χρήση αρχιτεκτονικών χρωμάτων και επιχρισμάτων. Μόνο για επαγγελματική χρήση.

Μέγιστη πίεση λειτουργίας 3600 psi (24,8 MPa, 248 bar)

Για περισσότερες πληροφορίες σχετικά με τα μοντέλα, βλ. σελίδα 2.



Σημαντικές οδηγίες για την ασφάλεια

Διαβάστε όλες τις προειδοποιήσεις και τις οδηγίες σε αυτό το εγχειρίδιο. Ανατρέξτε στο εγχειρίδιο οδηγιών του μηχανήματος βαφής για πληροφορίες σχετικά με την εκτόνωση πίεσης, την προέγχυση και τον ψεκασμό. Φυλάξτε αυτές τις οδηγίες.



Σημαντικές ιατρικές πληροφορίες

Διαβάστε την κάρτα ιατρικών προειδοποιήσεων που παρέχεται με το πιστόλι. Περιέχει πληροφορίες αντιμετώπισης του τραυματισμού από έγχυση για τον ιατρό. Να την έχετε μαζί σας κατά τη λειτουργία του εξοπλισμού.

Πιστόλι Contractor PC

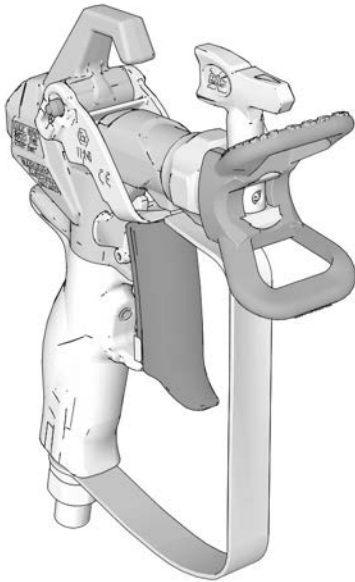

Πιστόλι Contractor PC Compact

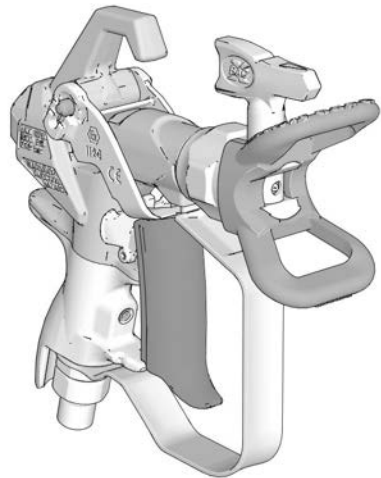

ti34244b



II 2 G Ex h IIB T6 Gb

PROVEN QUALITY. LEADING TECHNOLOGY.

UK
CA CE

Περιεχόμενα











Μοντέλα	2
Προειδοποιήσεις	3
Γείωση	5
Ρύθμιση	6
Διαδικασία εκτόνωσης πίεσης	6
Ασφάλεια σκανδάλης πιστολιού	6
Ρύθμιση σκανδάλης (μόνο πιστόλι Contractor PC)	7
Τοποθέτηση του μπεκ και του προφυλακτήρα μπεκ στο πιστόλι	8
Σύνδεση του πιστολιού στο μηχάνημα βαφής	8
Λειτουργία	9
Ευθυγράμμιση βαφής	9
Ψεκασμός	9
Καθαρισμός έμφραξης του μπεκ ψεκασμού	9
Καθαρισμός	9
Εξαρτήματα	10
Μπεκ και προφυλακτήρας	11
Συντήρηση	12
Καθαρισμός/Αντικατάσταση φίλτρου	12
Επισκευή/αντικατάσταση	13
Αντικατάσταση φυσιγγίου	13
Ευθυγράμμιση χειρολαβής	14
Τεχνικές προδιαγραφές	15
Πρόταση νόμου πολιτείας Καλιφόρνιας 65	15
Βασική εγγύηση Graco	16
Πληροφορίες για την Graco	17

Μοντέλα

Μοντέλα πιστολιού Contractor PC				
Αρ. Εξαρτήματος	Μπεκ	Προφυλακτήρας	Φίλτρο	Γλώσσα μετάφρασης που περιλαμβάνεται
17Y042	LTX517	RAC X	60 mesh	Αγγλικά, Γαλλικά, Ισπανικά
17Y043	LP517	RAC X	60 mesh	Αγγλικά, Γαλλικά, Ισπανικά, Γερμανικά
17Y044	LTX517	RAC X	60 mesh	Αγγλικά, Κινεζικά, Ιαπωνικά, Κορεάτικα
17Y045	Κανένα	RAC X	60 mesh	Αγγλικά, Γαλλικά, Ισπανικά, Γερμανικά
17Y470	FFLP210	RAC X	100 mesh	Αγγλικά, Γαλλικά, Ισπανικά
826252	LTX517 + LP517	RAC X	60 mesh	Αγγλικά, Γαλλικά, Ισπανικά
17Z644	LTX515	RAC X	60 mesh	Αγγλικά, Γαλλικά, Ισπανικά
826291	LP517	RAC X	60 mesh	Αγγλικά, Γαλλικά, Ισπανικά
26D846	LP517	RAC X	60 mesh	Αγγλικά, Κινεζικά, Ιαπωνικά, Κορεάτικα
Μοντέλα πιστολιών Contractor PC Compact				
19Y349	LTX517	RAC X	60 mesh	Αγγλικά, Γαλλικά, Ισπανικά
19Y350	LP517	RAC X	60 mesh	Αγγλικά, Γαλλικά, Ισπανικά, Γερμανικά
19Y443	FFLP210	RAC X	100 mesh	Αγγλικά, Γαλλικά, Ισπανικά, Γερμανικά
826261	LTX517 + LP517	RACX	60 mesh	Αγγλικά, Γαλλικά, Ισπανικά

Προειδοποιήσεις

Οι ακόλουθες προειδοποιήσεις αφορούν τη ρύθμιση, χρήση, γείωση, συντήρηση και επισκευή του παρόντος εξοπλισμού. Το σύμβολο θαυμαστικού σάς ειδοποιεί για μια γενική προειδοποίηση και τα σύμβολα κινδύνου αναφέρονται στους κινδύνους για τις συγκεκριμένες διαδικασίες. Όταν αυτά τα σύμβολα εμφανίζονται στο κυρίως κείμενο του παρόντος εγχειριδίου ή σε ετικέτες προειδοποίησης, ανατρέξτε ξανά σε αυτές τις Προειδοποιήσεις. Στο κείμενο αυτού του εγχειριδίου, εάν απαιτείται, ενδέχεται να εμφανίζονται σύμβολα κινδύνου και προειδοποιήσεις για τα εκάστοτε προϊόντα, που δεν καλύπτονται στην παρούσα ενότητα.

 ΠΡΟΕΙΔΟΠΟΙΗΣΗ	
     	<p>ΚΙΝΔΥΝΟΣ ΤΡΑΥΜΑΤΙΣΜΟΥ ΑΠΟ ΕΓΧΥΣΗ ΣΤΟ ΔΕΡΜΑ</p> <p>Το ρευστό υψηλής πίεσης από το πιστόλι, διαρροές ελαστικού σωλήνα ή θραυσμένα εξαρτήματα διαπερνά το δέρμα. Το τραύμα μπορεί να μοιάζει με απλό κόψιμο, αλλά πρόκειται για σοβαρό τραυματισμό, ο οποίος ενδέχεται να καταλήξει σε ακρωτηριασμό. Αναζητήστε άμεση χειρουργική αντιμετώπιση.</p> <ul style="list-style-type: none"> • Μην ψεκάζετε χωρίς προφυλακτήρα μπεκ και χωρίς προφυλακτήρα σκανδάλης. • Ασφαλίστε πάντα τη σκανδάλη όταν δεν ψεκάζετε. • Μη σημαδεύετε ποτέ με το πιστόλι βαφής άτομα ή μέρη του σώματος. • Μη βάζετε τα χέρια μπροστά από το μπεκ ψεκασμού. • Μη χρησιμοποιείτε τα χέρια, το σώμα, τα γάντια σας ή κάποιο ύφασμα για τη διακοπή ή την εκτροπή τυχόν διαρροής. • Όταν διακόπτετε τον ψεκασμό και πριν από τον καθαρισμό, τον έλεγχο ή τη συντήρηση του εξοπλισμού, ακολουθείτε τη Διαδικασία εκτόνωσης πίεσης. • Προτού θέσετε τον εξοπλισμό σε λειτουργία, σφίξτε όλες τις συνδέσεις των σωλήνων παροχής ρευστού. • Ελέγχετε καθημερινά τους ελαστικούς σωλήνες και τους συνδέσμους. Φροντίζετε για την άμεση αντικατάσταση των εξαρτημάτων που φέρουν φθορές ή βλάβες.
   	<p>ΚΙΝΔΥΝΟΣ ΠΥΡΚΑΓΙΑΣ ΚΑΙ ΕΚΡΗΞΗΣ</p> <p>Οι εύφλεκτες αναθυμιάσεις, όπως οι αναθυμιάσεις διαλυτών και χρωμάτων στον χώρο εργασίας, μπορεί να αναφλεγούν ή να προκαλέσουν έκρηξη. Το χρώμα ή ο διαλύτης που ρέει εντός του εξοπλισμού μπορεί να προκαλέσει σπινθηρισμό από στατικό ηλεκτρισμό. Για να αποτρέψετε το ενδεχόμενο πυρκαγιάς ή έκρηξης:</p> <ul style="list-style-type: none"> • Χρησιμοποιείτε τον εξοπλισμό μόνο σε καλά αεριζόμενο χώρο. • Απομακρύνετε όλες τις πηγές ανάφλεξης, όπως φλόγες έναυσης, τσιγάρα, φορητά ηλεκτρικά φωτιστικά και πλαστικά υφάσματα κάλυψης (πιθανότητα ηλεκτροστατικού σπινθήρα). • Γεώντε όλες τις συσκευές στον χώρο εργασίας. Βλ. οδηγίες Γείωσης. • Ποτέ μην ψεκάζετε ούτε να ξεπλένετε διαλύτη σε υψηλή πίεση. • Απομακρύνετε από τον χώρο εργασίας όλα τα υπολείμματα, συμπεριλαμβανομένων των υπολειμμάτων διαλύτη, υφασμάτων και βενζίνης. • Μη συνδέετε και αποσυνδέετε τα καλώδια τροφοδοσίας και μην ανοιγοκλείνετε διακόπτες τροφοδοσίας ή φώτων όταν υπάρχουν εύφλεκτες αναθυμιάσεις. • Χρησιμοποιείτε μόνο γειωμένους εύκαμπτους σωλήνες. • Όταν πιέζετε τη σκανδάλη μέσα στο δοχείο, κρατάτε το πιστόλι σταθερά στο πλάι του γειωμένου δοχείου. Μην χρησιμοποιήσετε επενδύσεις δοχείων, εκτός εάν είναι αντιστατικές ή αγώγιμες. • Διακόψτε αμέσως τη λειτουργία εάν δείτε ή αισθανθείτε ηλεκτροστατικούς σπινθήρες. Μην χρησιμοποιείτε τον εξοπλισμό έως ότου εντοπίσετε και αποκαταστήσετε το πρόβλημα. • Στον χώρο εργασίας πρέπει να υπάρχει πυροσβεστήρας που να είναι σε καλή κατάσταση λειτουργίας.

ΠΡΟΕΙΔΟΠΟΙΗΣΗ



ΚΙΝΔΥΝΟΣ ΛΟΓΩ ΕΣΦΑΛΜΕΝΟΥ ΧΕΙΡΙΣΜΟΥ ΕΞΟΠΛΙΣΜΟΥ

Τυχόν εσφαλμένος χειρισμός μπορεί να προκαλέσει θάνατο ή σοβαρό τραυματισμό.

- Να φοράτε πάντα κατάλληλα γάντια, γυαλιά προστασίας, καθώς και αναπνευστήρα ή μάσκα, όταν βάφετε.
- Μη χειρίζεστε τον εξοπλισμό και μην ψεκάζετε κοντά σε παιδιά. Διατηρείτε τα παιδιά μακριά από τον εξοπλισμό ανά πάσα στιγμή.
- Μην τεντώνετε υπερβολικά και μη στηρίζετε σε ασταθές υποστήριγμα. Διατηρείτε σταθερό πάτημα και ισορροπία, ανά πάσα στιγμή.
- Να είστε σε εγρήγορση και να ενεργείτε με προσοχή.
- Μη χρησιμοποιείτε τη μονάδα όταν είστε κουρασμένοι ή όταν βρίσκεστε υπό την επήρεια φαρμάκων ή αλκοόλ.
- Μην τσακίζετε και μην κάμπτετε υπερβολικά τον εύκαμπτο σωλήνα.
- Μην εκθέτετε τον εύκαμπτο σωλήνα σε θερμοκρασίες ή πιέσεις υψηλότερες από εκείνες που καθορίζει η Graco.
- Μη χρησιμοποιείτε τον εύκαμπτο σωλήνα ως στοιχείο για το τράβηγμα ή την ανύψωση του εξοπλισμού.
- Μην ψεκάζετε με εύκαμπτο σωλήνα μήκους μικρότερου από 7,5 μέτρα (25 πόδια).
- Μην κάνετε μετατροπές ή τροποποιήσεις στον εξοπλισμό. Τυχόν τροποποιήσεις ή μετατροπές μπορεί να καταστήσουν άκυρες τις εγκρίσεις των αντιπροσωπειών και να προκαλέσουν κινδύνους για την ασφάλεια.
- Βεβαιωθείτε ότι όλος ο εξοπλισμός είναι κατάλληλος και εγκεκριμένος για το περιβάλλον στο οποίο τον χρησιμοποιείτε.



ΚΙΝΔΥΝΟΣ ΑΠΟ ΕΞΑΡΤΗΜΑΤΑ ΑΛΟΥΜΙΝΙΟΥ ΠΟΥ ΒΡΙΣΚΟΝΤΑΙ ΥΠΟ ΠΙΕΣΗ

Η χρήση υγρών που δεν είναι συμβατά με αλουμίνιο σε εξοπλισμό υπό πίεση μπορεί να προκαλέσει έντονη χημική αντίδραση και διάρρηξη του εξοπλισμού. Εάν δεν ληφθεί υπόψη αυτή η προειδοποίηση, ενδέχεται να προκληθεί θάνατος, σοβαρές σωματικές βλάβες ή υλικές ζημιές.

- Μη χρησιμοποιείτε 1,1,1-τριχλωροαιθάνιο, χλωριούχο μεθυλένιο, άλλους διαλύτες αλογονωμένου υδρογονάνθρακα ή υγρά που περιέχουν τέτοιους διαλύτες.
- Μη χρησιμοποιείτε χλωρίνη.
- Πολλά άλλα υγρά μπορεί να περιέχουν χημικές ουσίες που αντιδρούν με το αλουμίνιο. Για πληροφορίες σχετικά με τη συμβατότητα, επικοινωνήστε με τον προμηθευτή των υλικών σας.



ΜΕΣΑ ΑΤΟΜΙΚΗΣ ΠΡΟΣΤΑΣΙΑΣ

Φοράτε τα κατάλληλα μέσα ατομικής προστασίας όταν βρίσκεστε στον χώρο εργασίας, προκειμένου να αποφύγετε σοβαρούς τραυματισμούς, για παράδειγμα βλάβες όρασης, απώλεια ακοής, εισπνοή τοξικών αναθυμιάσεων και εγκαύματα. Στον προστατευτικό εξοπλισμό, μεταξύ άλλων, περιλαμβάνονται:

- Προστατευτικά γυαλιά και προστατευτικά ακοής.
- Αναπνευστικές συσκευές, προστατευτικό ρουχισμό και γάντια, όπως συνιστάται από τον κατασκευαστή των ρευστών και των διαλυτών.

Γείωση



Ο εξοπλισμός πρέπει να είναι γειωμένος, ώστε να περιορίζεται ο κίνδυνος ηλεκτροστατικού σπινθηρισμού. Ο ηλεκτροστατικός σπινθηρισμός μπορεί να προκαλέσει ανάφλεξη ή έκρηξη των αναθυμιάσεων. Η γείωση παρέχει δίοδο διαφυγής στο ηλεκτρικό ρεύμα.

Πιστόλι ψεκασμού: γειώστε συνδέοντας με κατάλληλα γειωμένο εύκαμπτο σωλήνα ρευστού και αντλία.

Δοχείο ρευστού: τηρείτε τον τοπικό κανονισμό.

Δοχεία διαλύτη που χρησιμοποιούνται κατά την έκπλυση: τηρείτε τον τοπικό κανονισμό. Χρησιμοποιείτε μόνο αγώγιμα μεταλλικά δοχεία, τοποθετημένα σε γειωμένη επιφάνεια. Μην τοποθετείτε το δοχείο σε μη αγώγιμη επιφάνεια, για παράδειγμα χαρτί ή χαρτόνι, η οποία διακόπτει τη συνέχεια της γείωσης.



ti5850a

Εύκαμπτος σωλήνας ρευστού:

χρησιμοποιείτε μόνο ηλεκτρικά αγώγιμους εύκαμπτους σωλήνες με μέγιστο συνολικό μήκος 150 m (500 ft.), προκειμένου να διασφαλίζεται η συνέχεια της γείωσης.

Ελέγξτε την ηλεκτρική αντίσταση των εύκαμπτων σωλήνων. Εάν η συνολική αντίσταση στη γείωση υπερβαίνει τα 29 megohm, τότε αντικαταστήστε αμέσως τον εύκαμπτο σωλήνα.

Γείωση των μεταλλικών δοχείων:

Συνδέστε στο δοχείο ένα καλώδιο γείωσης, στερεώνοντας το ένα άκρο στο δοχείο και το άλλο σε γείωση, π.χ. σε σωλήνα νερού.

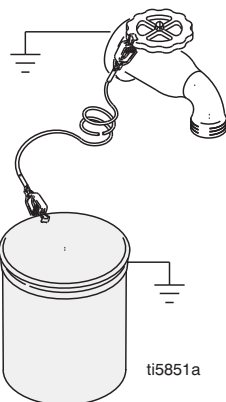

ti5851a

Διατήρηση της συνέχειας της γείωσης:

Κατά την έκπλυση ή την εκτόνωση της πίεσης, κρατήστε σταθερά ένα μεταλλικό μέρος του πιστολιού ψεκασμού στο πλάι ενός γειωμένου μεταλλικού δοχείου και μετά πατήστε τη σκανδάλη.

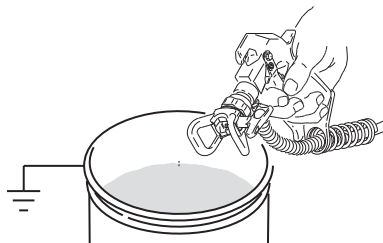

Ρύθμιση

Διαδικασία εκτόνωσης πίεσης



Κάθε φορά που εμφανίζεται αυτό το σύμβολο πρέπει να εκτελείτε τη Διαδικασία εκτόνωσης πίεσης.

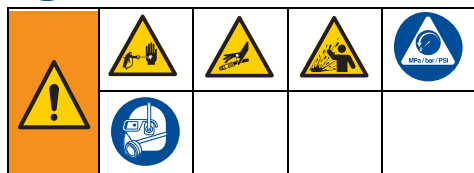

Ο εξοπλισμός παραμένει υπό πίεση μέχρι να εκτονώσετε την πίεση χειροκίνητα. Για να αποτρέψετε σοβαρό τραυματισμό από το ρευστό που βρίσκεται υπό πίεση, όπως έγχυση στο δέρμα ή διασκορπισμό ρευστού, ακολουθήστε τη **Διαδικασία εκτόνωσης πίεσης** όταν σταματήσετε τον ψεκασμό και πριν από τον καθαρισμό, τον έλεγχο ή τη συντήρηση του εξοπλισμού.

1. **Απενεργοποιήστε** το μηχάνημα βαφής.
2. Ασφαλίστε τη σκανδάλη. Πρέπει να ασφαλίσετε πάντα τη σκανδάλη όταν σταματάτε το μηχάνημα ψεκασμού προκειμένου να αποφύγετε το τυχαίο πάτημα της σκανδάλης.
3. Στρέψτε το κουμπί πίεσης στη χαμηλότερη τιμή.
4. Τοποθετήστε τον σωλήνα αποστράγγισης σε ένα δοχείο απορριμμάτων και θέστε τη βαλβίδα προέγχυσης/ψεκασμού στη θέση ΠΡΟΕΓΧΥΣΗ (αποστράγγιση) για να εκτονώσετε την πίεση.
5. Ακουμπήστε το πιστόλι σταθερά επάνω στο δοχείο. Στρέψτε το πιστόλι προς το εσωτερικό του δοχείου. Απελευθερώστε την ασφάλεια της σκανδάλης και ενεργοποιήστε το πιστόλι για να εκτονώσετε την πίεση.



6. Ασφαλίστε τη σκανδάλη.
7. Εάν υποψιάζεστε ότι έχει φράξει το μπεκ ψεκασμού ή ο εύκαμπτος σωλήνας ή ότι δεν έχει εκτονωθεί πλήρως η πίεση:
 - a. Ξεσφίξτε ΠΟΛΥ ΑΡΓΑ το περικόχλιο συγκράτησης του προφυλακτήρα του μπεκ ή το σύνδεσμο στο άκρο του εύκαμπτου σωλήνα, για να εκτονώσετε την πίεση σταδιακά.
 - b. Ξεσφίξτε εντελώς το περικόχλιο ή τον σύνδεσμο.
 - c. Αποφράξτε τον εύκαμπτο σωλήνα ψεκασμού χωρίς αέρα ή το μπεκ ψεκασμού. Βλ. **Καθαρισμός έμφραξης του μπεκ ψεκασμού**, σελίδα 9.

Ασφάλεια σκανδάλης πιστολιού



Ρύθμιση σκανδάλης (μόνο πιστόλι Contractor PC)

Η σκανδάλη μπορεί να ρυθμιστεί σε διαφορετικά μήκη ανάλογα με την προτίμηση του χρήστη.

1. Εκτονώστε την πίεση. Βλ. **Διαδικασία εκτόνωσης πίεσης**, σελίδα 6.
2. Ξεσφίξτε το κουμπί ρύθμισης (13c). Χρησιμοποιήστε ένα ίσιο κατασαβίδι ή ένα νόμισμα αν το κουμπί (13c) δεν ξεσφίγγει με το χέρι. Γυρίστε μια πλήρη στροφή για να ξεσφίξετε το κουμπί ρύθμισης. Τρεις ολόκληρες στροφές μπορεί να έχουν ως αποτέλεσμα την πτώση του κουμπιού ρύθμισης.
3. Κρατήστε την άκρη της σκανδάλης (13b) και σύρετέ την στην επιθυμητή θέση.

ΣΗΜΕΙΩΣΗ: Κρατάτε τη σκανδάλη στη θέση που απεικονίζεται κατά τη ρύθμιση.

ΣΗΜΕΙΩΣΗ: Εάν είναι πολύ δύσκολο να σύρετε τη σκανδάλη, χρησιμοποιήστε ένα κατασαβίδι με επίπεδη κεφαλή για να τη σύρετε προς τα κάτω και λιπάνετε στη θέση που φαίνεται στην εικόνα.

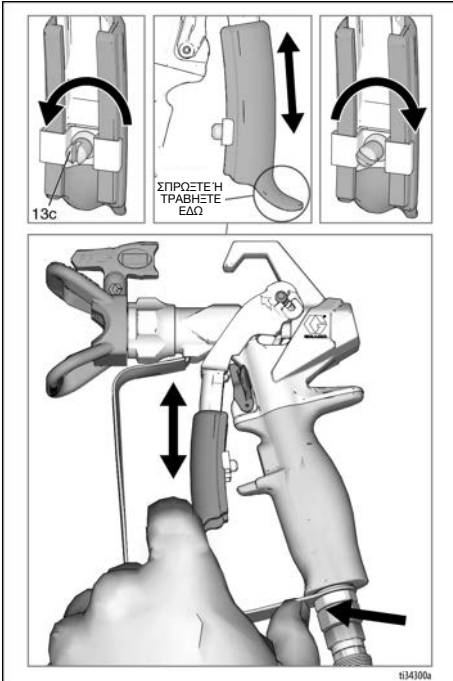
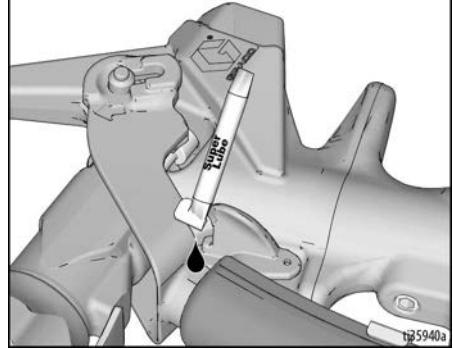
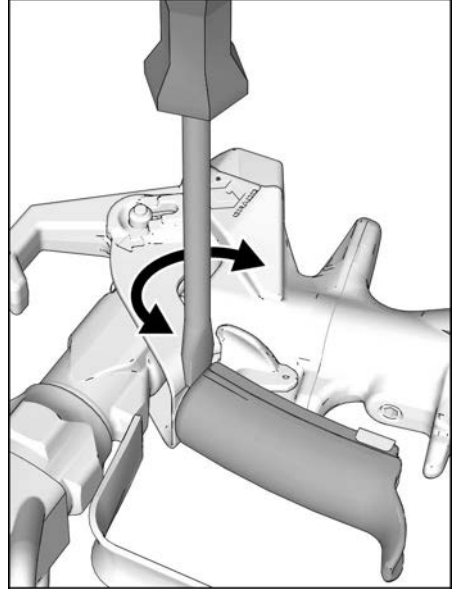

4. Σφίξτε γερά το κουμπί ρύθμισης (13c).

Τοποθέτηση του μπεκ και του προφυλακτήρα μπεκ στο πιστόλι



Για την αποφυγή σοβαρού τραυματισμού λόγω έγχυσης στο δέρμα κατά την τοποθέτηση ή αφαίρεση του μπεκ ψεκασμού και του προφυλακτήρα μπεκ μην τοποθετείτε τα χέρια σας μπροστά από το μπεκ ψεκασμού.

ΟΧΙ

ΝΑΙ

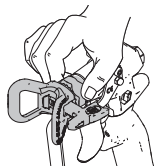

Για να αποφύγετε τις διαρροές από το μπεκ ψεκασμού, βεβαιωθείτε ότι έχουν τοποθετηθεί σωστά το μπεκ ψεκασμού και ο προφυλακτήρας του μπεκ.

1. Εκτονώστε την πίεση. Βλ. **Διαδικασία εκτόνωσης πίεσης**, σελίδα 6. Ασφαλίστε τη σκανδάλη (15).
2. Χρησιμοποιήστε το μπεκ ψεκασμού (26) για να ευθυγραμμίσετε το παρέμβυσμα και το στεγανοποιητικό (24) στον προφυλακτήρα μπεκ (25).

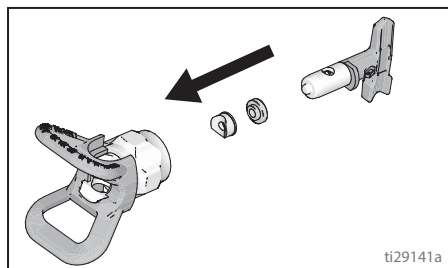

3. Τοποθετήστε το μπεκ (26) στον προφυλακτήρα (25).

4. Βεβαιωθείτε ότι τα εξαρτήματα του μπεκ ψεκασμού και του προφυλακτήρα μπεκ έχουν συναρμολογηθεί με τη σειρά που απεικονίζεται.



5. Τοποθετήστε τον προφυλακτήρα (25) πάνω από το άκρο του πιστολιού (1). Σφίξτε με το χέρι το περικόχλιο συγκράτησης.

Σύνδεση του πιστολιού στο μηχάνημα βαφής

Βεβαιωθείτε ότι το μηχάνημα βαφής είναι απενεργοποιημένο και αποσυνδέστε το από την παροχή ρεύματος. Ανατρέξτε στο εγχειρίδιο οδηγιών του μηχανήματος βαφής για πληροφορίες σχετικά με την προέγχυση και τον ψεκασμό.

1. Συνδέστε τον ελαστικό σωλήνα παροχής στην έξοδο υγρού του μηχανήματος βαφής.
2. Συνδέστε το άλλο άκρο του ελαστικού σωλήνα στον στροφέα του πιστολιού (7). Χρησιμοποιήστε δύο κλειδιά (ένα στον στροφέα (7) και ένα στον ελαστικό σωλήνα) για να σφίξετε όλες τις συνδέσεις καλά.
3. Ανατρέξτε στο εγχειρίδιο οδηγιών του μηχανήματος βαφής για οδηγίες σχετικά με την προέγχυση.

Λειτουργία



Ευθυγράμμιση βαφής

1. Εκτονώστε την πίεση. Βλ. **Διαδικασία εκτόνωσης πίεσης**, σελίδα 6. Ασφαλίστε τη σκανδάλη (15).
2. Χαλαρώστε το περικόχλιο συγκράτησης του προφυλακτήρα (25).
3. Ευθυγραμμίστε οριζόντια τον προφυλακτήρα (25) για ψεκασμό σε οριζόντια κατεύθυνση ή κάθετα για ψεκασμό σε κάθετη κατεύθυνση.

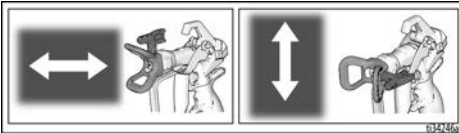

4. Σφίξτε με το χέρι το περικόχλιο συγκράτησης του προφυλακτήρα (25), αφού τον προσαρμόσετε στην επιθυμητή ρύθμιση.

Ψεκασμός

1. Αποδεσμεύστε την ασφάλεια της σκανδάλης (15).
2. Βεβαιωθείτε ότι το μπεκ σε σχήμα βέλους (26) είναι στραμμένο προς τα εμπρός (ψεκασμός).
3. Κρατήστε το πιστόλι κάθετα και σε απόσταση περίπου 12 in. (304 mm) από την επιφάνεια. Κινήστε πρώτα το πιστόλι, τραβήξτε έπειτα τη σκανδάλη του πιστολιού (13) για να ψεκάσετε δοκιμαστικά.
4. Αυξήστε αργά την πίεση της αντλίας μέχρι η κάλυψη να είναι ομοιομορφή (βλ. το χειρίδιο οδηγιών του μηχανήματος ψεκασμού για πρόσθετες πληροφορίες).

Καθαρισμός έμφραξης του μπεκ ψεκασμού

Σε περίπτωση έμφραξης του μπεκ ψεκασμού λόγω σωματιδίων ή υπολειμμάτων, το πιστόλι διαθέτει αναστρέψιμο μπεκ ψεκασμού το οποίο αποφράσσει γρήγορα και εύκολα τα σωματίδια, χωρίς να είναι απαραίτητη η αποσυναρμολόγηση του μηχανήματος βαφής.

1. Ασφαλίστε τη σκανδάλη (15). Γυρίστε το μπεκ ψεκασμού (26) στη θέση απόφραξης. Αποδεσμεύστε την ασφάλεια της σκανδάλης (15). Ενεργοποιήστε το πιστόλι στον χώρο απορριμμάτων για να αποκαταστήσετε τυχόν αποφράξεις.

ΣΗΜΕΙΩΣΗ: Εάν είναι δύσκολο να περιστρέψετε το μπεκ ψεκασμού (26) στη θέση απόφραξης, εκτελέστε τη **Διαδικασία εκτόνωσης πίεσης**, σελίδα 6 και, κατόπιν, στρέψτε τη βαλβίδα Προέγχυσης/Ψεκασμού στη θέση ψεκασμού και επαναλάβετε το βήμα 1.

2. Ασφαλίστε τη σκανδάλη (15). Επαναφέρετε το μπεκ ψεκασμού (26) στη θέση ψεκασμού. Ελευθερώστε την ασφάλεια της σκανδάλης (15) και συνεχίστε τον ψεκασμό.

Καθαρισμός

Ξεπλύνετε το πιστόλι, καθαρίστε το φίλτρο (βλ. **Καθαρισμός/Αντικατάσταση φίλτρου** στη σελίδα 12) και καθαρίστε το χρώμα από το εξωτερικό μέρος μετά από κάθε βάρδια. Αποθηκεύετε σε στεγνό μέρος. Ανατρέξτε στο χειρίδιο οδηγιών του μηχανήματος βαφής για πληροφορίες σχετικά με το ξέπλυμα. Μην αφήνετε το πιστόλι ή οποιοδήποτε άλλο εξάρτημα μέσα σε νερό ή καθαριστικούς διαλύτες.

ΕΙΔΟΠΟΪΗΣΗ

Για να αποφύγετε βλάβη στα εξαρτήματα του πιστολιού, μην αφήνετε το πιστόλι ή οποιοδήποτε άλλο εξάρτημα, εκτός από το μπεκ, μέσα σε νερό ή καθαριστικούς διαλύτες. Το πιστόλι **ΔΕΝ ΕΙΝΑΙ** συμβατό με καθαριστικούς διαλύτες που περιέχουν χλωριούχο μεθυλένιο.

Εξαρτήματα

Contractor PC

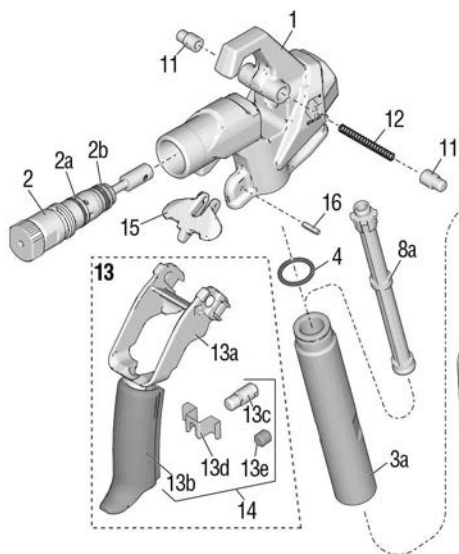

Contractor PC Compact

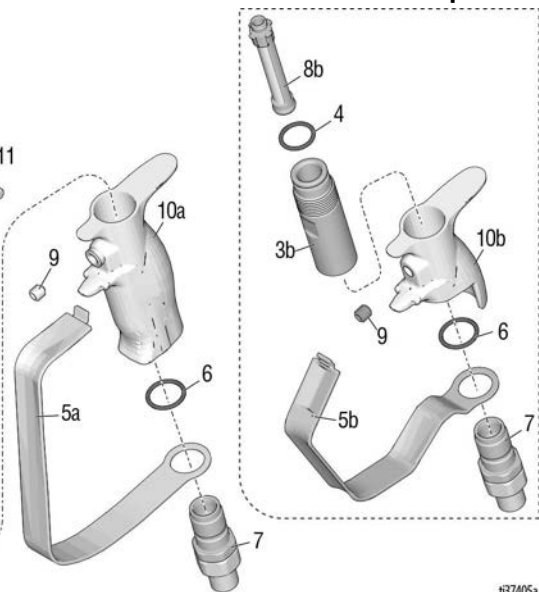

137405a

Γράμμα	Εξάρτημα	Περιγραφή	Ποσότη.	Γράμμα	Εξάρτημα	Περιγραφή	Ποσότη.
1	17X496	ΚΥΡΙΩΣ ΣΩΜΑ, διάταξη Περιλαμβάνονται τα στοιχεία 15, 16	1	10b	19Y376	ΧΕΙΡΟΛΑΒΗ, πιστολιού, Compact	1
2	17Y297	ΚΙΤ, επισκευής, φυσιγγίου, περιλαμβάνονται τα στοιχεία 2a, 2b	1	11	17V288	ΠΕΙΡΟΣ, σκανδάλης	2
2a	17W752	ΠΑΡΕΜΒΥΣΜΑ, δακτυλίου Ο	1	12	17V766	ΕΛΑΤΗΡΙΟ, συμπίεσης	1
2b	16H931	ΠΑΡΕΜΒΥΣΜΑ, δακτυλίου Ο	1	13	17Y466	ΣΚΑΝΔΑΛΗ, Contractor PC, συγκρότημα περιλαμβάνονται τα στοιχεία 11, 12, 13a, 13b, 13c, 13d	1
3a	17T073	ΣΩΛΗΝΑΣ, χειρολαβής, Contractor PC	1	19Y440	ΣΚΑΝΔΑΛΗ, Compact, συγκρότημα περιλαμβάνονται τα στοιχεία 11, 12, 13a, 13b, 13c	1	
3b	19Y272	ΣΩΛΗΝΑΣ, χειρολαβής, Compact	1	13a	ΣΚΑΝΔΑΛΗ, άνω	1	
4	120776	ΠΑΡΕΜΒΥΣΜΑ, δακτυλίου Ο	1	13b	ΣΚΑΝΔΑΛΗ, κάτω	1	
5a	17V395	ΠΡΟΦΥΛΑΚΤΗΡΑΣ, σκανδάλη, Contractor PC	1	13c	ΚΟΥΜΠΙ, ρύθμισης	1	
5b	19Y270	ΠΡΟΦΥΛΑΚΤΗΡΑΣ, σκανδάλης, Compact	1	13d	ΚΛΙΠ, σκανδάλης	1	
6	120733	ΔΑΚΤΥΛΙΟΣ Ο, ουρεθάνης, διάφανος	1	13e	ΒΙΔΑ, ασφάλισης	1	
7	288811	ΣΤΡΟΦΕΑΣ, διάταξη, πιστολιού	1	14	17Z690	ΣΚΑΝΔΑΛΗ, Contractor PC, επισκευή περιλαμβάνονται τα στοιχεία 13b, 13c, 13d	1
8a	287032	ΦΙΛΤΡΟ, πιστόλι, Contractor PC	1	19Y512	ΣΚΑΝΔΑΛΗ, Compact, επισκευή περιλαμβάνονται τα στοιχεία 13b, 13c	1	
	287033	60 mesh		15	17V767	ΑΣΦΑΛΕΙΑ, σκανδάλης	1
	287034	100 mesh		16	17Y024	ΠΕΙΡΟΣ, ελατήριο	1
8b	19Y355	Συνδυασμός 60 και 100 mesh	1	20	119799	ΒΟΥΡΤΣΑ, καθαρισμός (δεν απεικονίζεται)	1
	19Y356	60 mesh		21▲	222385	ΚΑΡΤΑ, ιατρικής ειδοποίησης (δεν απεικονίζεται)	1
	19Y358	100 mesh					
9	17Y226	Συνδυασμός 60 και 100 mesh	1				
10a	17T030	ΒΙΔΑ, ασφάλισης	1				
		ΧΕΙΡΟΛΑΒΗ, πιστόλι, Contractor PC	1				

▲ Εφεδρικές πινακίδες, ετικέτες και σηματάκια ασφαλείας διατίθενται δωρεάν.

Μπεκ και προφυλακτήρας

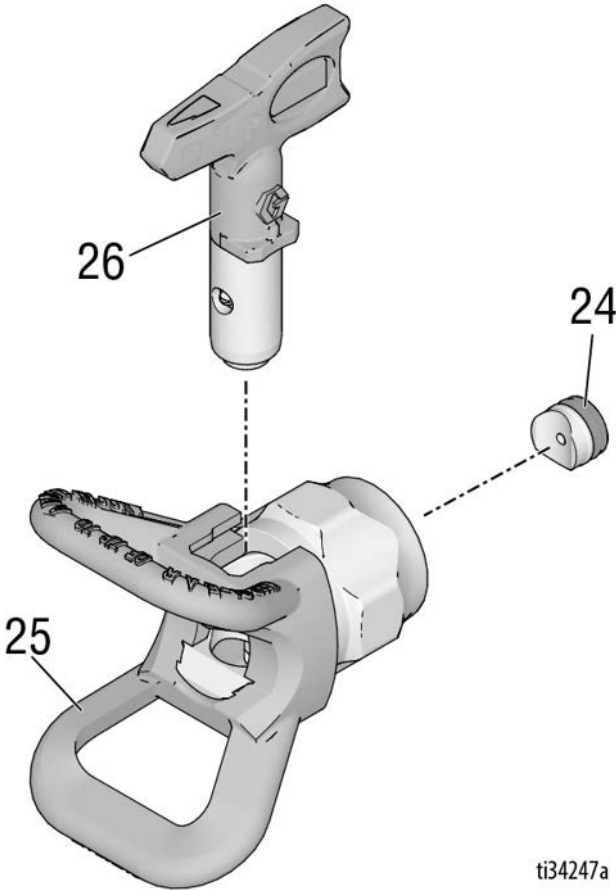

ti34247a

Γράμμα	Εξάρτημα	Περιγραφή	Ποσότη.	Γράμμα	Εξάρτημα	Περιγραφή	Ποσότη.
24	246453	OneSeal™, RAC X (συσκευασία των 5)	1	LTX515	ΜΠΕΚ, ψεκασμού 515, RAC X Μοντέλο: 17Z644	1	
	248936	ΚΙΤ, ΔΙΑΛΥΤΙΚΟ, RAC X	1	LP517	ΜΠΕΚ, ψεκασμού 517, LP Μοντέλα: 17Y043, 826252, 19Y350, 826261, 26D846, 826291	1	
	17P501	OneSeal™, FFLP, LP (συσκευασία των 5)	1	FFLP210	ΜΠΕΚ, ψεκασμού, 210 FFLP Μοντέλα: 17Y470, 19Y443	1	
	17P502	ΚΙΤ, ΔΙΑΛΥΤΙΚΟ, FFLP, LP	1				
25	246215	ΠΡΟΦΥΛΑΚΤΗΡΑΣ, RAC X	1				
26†	LTX517	ΜΠΕΚ, ψεκασμού ΜΠΕΚ, ψεκασμού 517, RAC X Μοντέλα: 17Y042, 17Y044, 826252, 19Y349, 826261	1				

† Για μια λίστα με όλα τα διαθέσιμα μεγέθη μπεκ, απευθυνθείτε στον τοπικό σας διανομέα ή επισκεφτείτε τη διεύθυνση www.graco.com.

Συντήρηση



Για να αποφύγετε τυχόν τραυματισμούς, διαβάστε πάντα όλες τις προειδοποιήσεις που αναγράφονται σε αυτό το εγχειρίδιο και το εγχειρίδιο του μηχανήματος βαφής, προτού εκτελέσετε οποιαδήποτε συντήρηση στο πιστόλι.

Καθαρισμός/Αντικατάσταση φίλτρου

Ένα φραγμένο φίλτρο μειώνει την απόδοση του πιστολιού. Να καθαρίζετε το φίλτρο μετά από κάθε χρήση.

1. Εκτονώστε την πίεση. Βλ. **Διαδικασία εκτόνωσης πίεσης**, σελίδα 6.
2. Αποσυνδέστε τον ελαστικό σωλήνα υγρού από το πιστόλι στο στροφέα (7).
3. Αποσυνδέστε τον προφυλακτήρα σκανδάλης (5) από το κυρίως σώμα (1) όπως φαίνεται στην εικόνα.

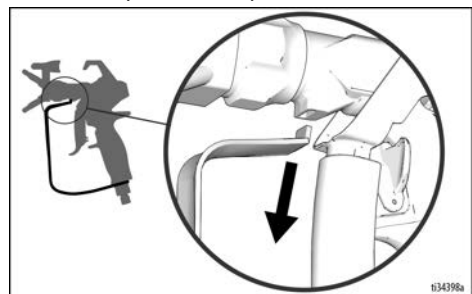

4. Ασφαλίστε τη σκανδάλη (15).
5. **Contractor PC:** Ξεβιδώστε τη χειρολαβή (10) από το κυρίως σώμα (1).

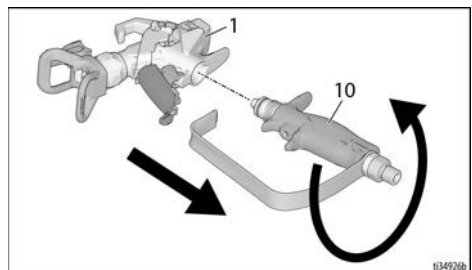

Contractor PC Compact: Ξεβιδώστε τη χειρολαβή (10) από το κυρίως σώμα (1) χρησιμοποιώντας τον προφυλακτήρα (5).

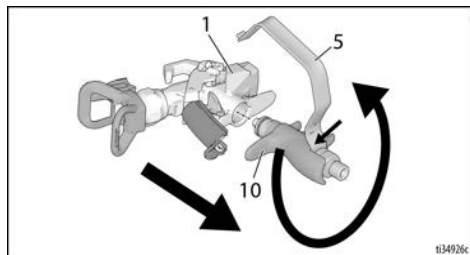

6. Αφαιρέστε το φίλτρο (8) από την κορυφή της χειρολαβής (10).
7. Καθαρίστε το φίλτρο (8). Χρησιμοποιήστε μαλακή βούρτσα για να ξεκολλήσετε και να απομακρύνετε τα υπολείμματα.
8. Εξετάστε το φίλτρο (8) για ζημιές στο πλέγμα φίλτρου. Αντικαταστήστε το φίλτρο αν το πλέγμα φίλτρου έχει οπές ή κενά.
9. Εξετάστε τον σωλήνα της χειρολαβής (3) για ζημιές. Αντικαταστήστε τον αν έχει διαβρωθεί ή αν είναι τρύπιος και ελέγξτε το υλικό για τη συμβατότητα με το αλουμίνιο.
10. Επιθεωρήστε τον δακτύλιο O (4) και αντικαταστήστε τον, αν χρειάζεται.
11. Τοποθετήστε το καθαρό φίλτρο (8) στη χειρολαβή (10).
12. Επανατοποθετήστε τη χειρολαβή (10) στο κυρίως σώμα (1). Σφίξτε καλά.
13. Αποδεσμεύστε την ασφάλεια της σκανδάλης (15).
14. Επανασυνδέστε τον προφυλακτήρα σκανδάλης (5) στην εσοχή στο κυρίως σώμα (1) όπως φαίνεται στην εικόνα.

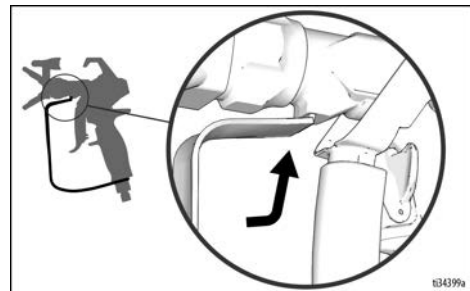

15. Ασφαλίστε τη σκανδάλη.

Επισκευή/αντικατάσταση



Για να αποφύγετε τυχόν τραυματισμούς, διαβάστε πάντα όλες τις προειδοποιήσεις που αναγράφονται σε αυτό το εγχειρίδιο και το εγχειρίδιο του μηχανήματος βαφής, προτού εκτελέσετε οποιαδήποτε επισκευή στο πιστόλι.

Αντικατάσταση φυσιγγίου

Αντικαταστήστε το φυσίγγιο εάν το συγκρότημα παρουσιάζει διαρροή ή εάν υπάρχει πρόβλημα με την απόδοση του ψεκασμού το οποίο δεν μπορεί να επιλυθεί με ξέπλυμα του πιστολιού.

1. Εκτονώστε την πίεση. Βλ. **Διαδικασία εκτόνωσης πίεσης**, σελίδα 6.
2. Ασφαλίστε τη σκανδάλη (15).
3. Αφαιρέστε το μπεκ (26) και τον προφυλακτήρα (25) από το πιστόλι (1).
4. Αποδεσμεύστε την ασφάλεια της σκανδάλης (15).
5. Πιέστε τους 2 πείρους (11) και τραβήξτε τη διάταξη σκανδάλης (13) προς τα πάνω στη θέση επισκευής όπως φαίνεται στην εικόνα.

ΕΙΔΟΠΟΙΗΣΗ

Ποτέ μην επιχειρείτε να αφαιρέσετε το φυσίγγιο, εκτός εάν η διάταξη της σκανδάλης (13) βρίσκεται στη θέση επισκευής --- το φυσίγγιο δεν αφαιρείται. Εάν αφήσετε το φυσίγγιο σε κατάσταση μερικής αφαίρεσης, το πιστόλι δεν θα λειτουργεί σωστά.

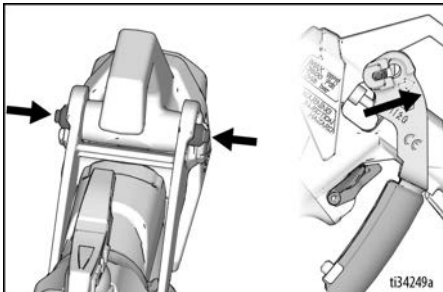

6. Ξεβιδώστε το φυσίγγιο (2) από το μπροστινό μέρος του πιστολιού (1).

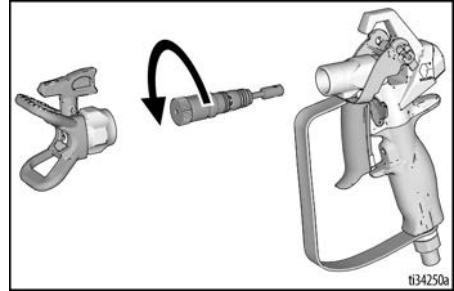

ΣΗΜΕΙΩΣΗ: Αν είναι δύσκολο να το αφαιρέσετε με το χέρι, χρησιμοποιήστε ένα κλειδί άλαν 1/8" ή κλειδί 5/8 (εάν το φυσιγγίό σας έχει επίπεδη επιφάνεια) για να το χαλαρώσετε, όπως φαίνεται στην εικόνα.

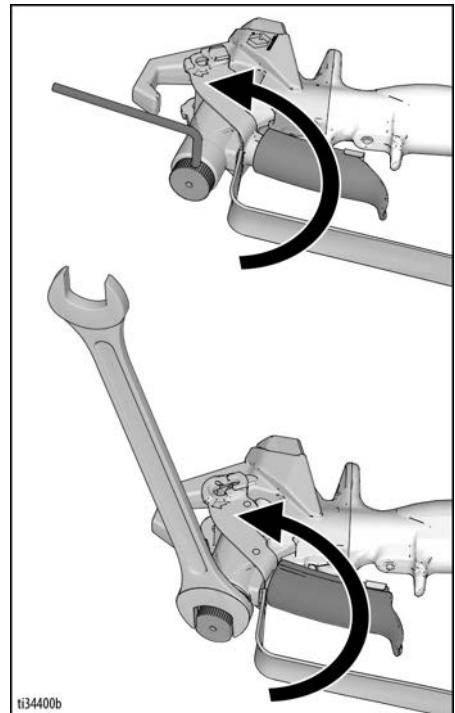

7. Χρησιμοποιήστε μια μαλακή βούρτσα για να καθαρίσετε τις εσωτερικές διόδους του πιστολιού.

Επισκευή/αντικατάσταση

8. Τοποθετήστε νέο φυσίγγιο (2) στο πιστόλι και στρέψτε με ροπή 150 in-lbs (17,0 N-m). Δεν θα πρέπει να υπάρχει κενό στο σημείο που υποδεικνύεται παρακάτω (α).

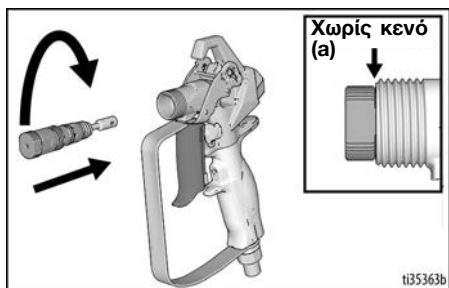

9. Σπρώξτε το συγκρότημα σκανδάλης (13) πίσω στη θέση ψεκασμού. Οι πείροι (11) θα πρέπει να κουμπώσουν στην κανονική τους θέση όταν το συγκρότημα σκανδάλης (13) ασφαλίσει πλήρως. Για να επαληθεύσετε ότι το φυσίγγιο έχει τοποθετηθεί σωστά, βεβαιωθείτε ότι το συγκρότημα σκανδάλης (13) μπορεί να κινείται προς και πίσω.

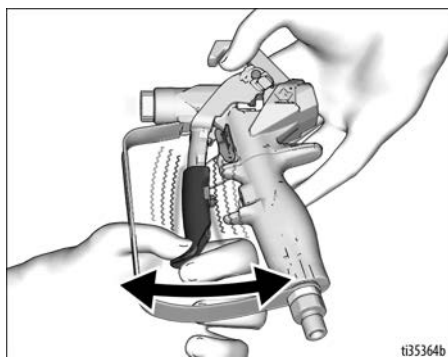

ΣΗΜΕΙΩΣΗ: Μην χρησιμοποιείτε το πιστόλι εάν δεν έχει τοποθετηθεί σωστά το φυσίγγιο.

10. Τοποθετήστε πάλι το μπεκ (26) και τον προφυλακτήρα (25).

Ευθυγράμμιση χειρολαβής

Αν, αφού σφικτεί γερά, η χειρολαβή δεν ταιριάζει πλέον με το κυρίως σώμα, ευθυγραμμίστε πάλι τη χειρολαβή.

1. Εκτονώστε την πίεση. Βλ. **Διαδικασία εκτόνωσης πίεσης**, σελίδα 6. Ασφαλίστε τη σκανδάλη (15).
2. Σφίξτε τη χειρολαβή (10) γερά.
3. Ξεσφίξτε τη βίδα ασφάλισης (9) χρησιμοποιώντας ένα κλειδί άλεν 1/8".
4. Περιστρέψτε τη χειρολαβή (10), έτσι ώστε να είναι ευθυγραμμισμένη με το κυρίως σώμα (1).
5. Σφίξτε γερά τη βίδα ασφάλισης (9).

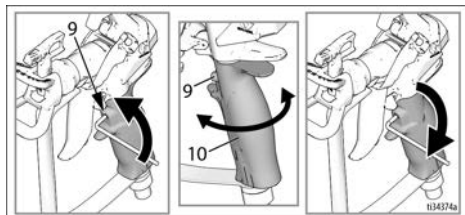

Τεχνικές προδιαγραφές

Μέγιστη πίεση λειτουργίας	3600 psi (248 bar, 24,8 MPa)	
Μέγεθος στομίου υγρού	0,120 in. (3,05 mm)	
Είσοδος	1/4 NPSM με στρόφlea	
Μέγιστη θερμοκρασία υλικού	120° F (49° C)	
Διαβρεχόμενα εξαρτήματα	Ανοξειδωτο ατσάλι, αλουμίνιο, καρβίδιο του βολφραμίου, ελαστομερές ανθεκτικό στους διαλύτες, UHMwPE, ακετάλη	
Βάρος		
Πιστόλι	Χωρίς μπεκ και προφυλακτήρα	Με μπεκ και προφυλακτήρα
Contractor	601 g (21,2 oz)	675 g (23,8 oz)
Contractor PC - A	493 g (17,4 oz)	20,0 oz (567 g)
Contractor PC - B	533 g (18,8 oz)	607 g (21,4 oz)
Contractor PC Compact	456 g (16,1 oz)	18,7 oz (530 g)
Στάθμη θορύβου*		
Ηχητική ισχύς	87 dBA	
Ηχητική πίεση	78 dBA	
* Μετρήθηκε στο 1 μ. (3,1 πόδια) κατά τον ψεκασμό βαφής με βάση το νερό, με ειδικό βάρος 1,36, μέσω μπεκ 517 στα 20,7 MPa (207 bar, 3000 psi), σύμφωνα με το ISO 3744.		

Πρόταση νόμου πολιτείας Καλιφόρνιας 65 ΚΑΤΟΙΚΟΙ ΚΑΛΙΦΟΡΝΙΑΣ

⚠ ΠΡΟΕΙΔΟΠΟΙΗΣΗ: Καρκίνος και βλάβες του αναπαραγωγικού συστήματος – www.P65warnings.ca.gov.

Μεταφρασμένα εγχειρίδια

3A6289	Ισπανικά	3A6303	Λετονικά
3A6290	Γαλλικά	3A6304	Λιθουανικά
3A6291	Ολλανδικά	3A6305	Πολωνικά
3A6292	Ιταλικά	3A6306	Ουγγρικά
3A6293	Τουρκικά	3A6307	Τσέχικα
3A6294	Ελληνικά	3A6308	Σλοβακικά
3A6295	Κροατικά	3A6309	Σλοβενικά
3A6296	Πορτογαλικά	3A6310	Ρουμανικά
3A6297	Δανέζικα	3A6311	Βουλγαρικά
3A6298	Φινλανδικά	3A6312	Κινεζικά
3A6299	Σουηδικά	3A6313	Ιαπωνικά
3A6300	Νορβηγικά	3A6314	Κορεατικά
3A6301	Ρωσικά	3A6318	Γερμανικά
3A6302	Εσθονικά	3A7498	Χίντι
		3A7499	Ινδονησιακά

Για μεταφρασμένα εγχειρίδια απευθυνθείτε στον διανομέα ή ανατρέξτε στην τοποθεσία www.graco.com.

Βασική εγγύηση Graco

Η Graco εγγυάται ότι όλος ο εξοπλισμός που αναφέρεται στο παρόν έγγραφο, ο οποίος κατασκευάζεται από την Graco και φέρει το όνομά της, είναι απαλλαγμένος από ατέλειες στο υλικό και στην κατασκευή κατά την ημερομηνία πώλησης στον αρχικό αγοραστή για χρήση. Με εξαίρεση οποιασδήποτε πρόσθετης, διευρυμένης ή περιορισμένης εγγύησης που δημοσιεύεται από την Graco, η Graco, για μια περίοδο δώδεκα μηνών από την ημερομηνία πώλησης, θα επισκευάζει ή θα αντικαθιστά οποιοδήποτε μέρος του εξοπλισμού που καθορίζεται από την Graco ότι είναι ελαττωματικό. Η παρούσα εγγύηση ισχύει μόνο όταν ο εξοπλισμός είναι εγκατεστημένος, χρησιμοποιείται και συντηρείται σύμφωνα με τις γραπτές συστάσεις της Graco.

Η παρούσα εγγύηση δεν καλύπτει λανθασμένη εγκατάσταση, μη προβλεπόμενη χρήση, εκτριβή, διάβρωση, ανεπαρκή ή ακατάλληλη συντήρηση, αμέλεια, ατύχημα, παραποίηση ή αντικατάσταση εξαρτημάτων τρίτων κατασκευαστών και η Graco δεν φέρει καμία ευθύνη για γενικές φθορές λόγω χρήσης ή οποιοσδήποτε δυσλειτουργίες, ζημιές ή φθορές που προκαλούνται από τα ανωτέρω. Επίσης, η Graco δεν φέρει ευθύνη για δυσλειτουργίες, ζημιές ή φθορές που προκαλούνται από ασυμβατότητα του εξοπλισμού της Graco με δομές, εξαρτήματα, εξοπλισμό ή υλικά που δεν παρέχονται από την Graco, καθώς και από ακατάλληλο σχεδιασμό, κατασκευή, εγκατάσταση, λειτουργία ή συντήρηση των δομών, εξαρτημάτων, εξοπλισμού ή υλικών που δεν παρέχονται από την Graco.

Η παρούσα εγγύηση ισχύει με την προϋπόθεση της προπληρωμένης επιστροφής του εξοπλισμού που θεωρείται ότι είναι ελαττωματικός σε εξουσιοδοτημένο διανομέα της Graco για επαλήθευση της αναφερομένης βλάβης. Εάν η αναφερομένη βλάβη επιβεβαιωθεί, η Graco θα επισκευάσει ή θα αντικαταστήσει δωρεάν οποιαδήποτε ελαττωματικά εξαρτήματα. Ο εξοπλισμός θα επιστραφεί στον αρχικό αγοραστή, ο οποίος έχει προκαταβάλει τα έξοδα επιστροφής. Εάν η επιθεώρηση του εξοπλισμού δεν αποκαλύψει οποιοδήποτε ελάττωμα στο υλικό ή την κατασκευή, τότε οι επισκευές θα γίνουν με λογική δαπάνη, η οποία μπορεί να περιλαμβάνει τα έξοδα των εξαρτημάτων, της εργασίας και της μεταφοράς.

Η ΠΑΡΟΥΣΑ ΕΓΓΥΗΣΗ ΙΣΧΥΕΙ ΑΠΟΚΛΕΙΣΤΙΚΑ ΚΑΙ ΑΝΤΙ ΟΠΟΙΩΝΔΗΠΟΤΕ ΑΛΛΩΝ ΕΓΓΥΗΣΕΩΝ, ΡΗΤΩΝ Ή ΣΙΩΠΗΡΩΝ, ΣΥΜΠΕΡΙΛΑΜΒΑΝΟΜΕΝΗΣ, ΕΝΔΕΙΚΤΙΚΑ, ΤΗΣ ΕΓΓΥΗΣΗΣ ΕΜΠΟΡΕΥΣΙΜΟΤΗΤΑΣ Ή ΤΗΣ ΕΓΓΥΗΣΗΣ ΚΑΤΑΛΛΗΛΟΤΗΤΑΣ ΓΙΑ ΣΥΓΚΕΚΡΙΜΕΝΟ ΣΚΟΠΟ.

Η μόνη υποχρέωση της Graco και η μόνη αποζημίωση του αγοραστή για οποιαδήποτε παραβίαση της εγγύησης θα είναι όπως παρατίθεται ανωτέρω. Ο αγοραστής συμφωνεί ότι καμία άλλη αποζημίωση (συμπεριλαμβανομένων, ενδεικτικά, τυχαίων ή επακόλουθων ζημιών για χαμένα κέρδη, απολεσθείσες πωλήσεις, προσωπικό τραυματισμό ή βλάβη επί της περιουσίας ή οποιαδήποτε άλλη τυχαία ή επακόλουθη απώλεια) δεν θα είναι διαθέσιμη. Οποιαδήποτε ενέργεια για παραβίαση της εγγύησης πρέπει να πραγματοποιείται μέσα σε δύο (2) έτη από την ημερομηνία πώλησης.

Η GRACO ΔΕΝ ΕΓΓΥΑΤΑΙ ΚΑΙ ΑΠΟΠΟΙΕΙΤΑΙ ΟΛΕΣ ΤΙΣ ΣΙΩΠΗΡΕΣ ΕΓΓΥΗΣΕΙΣ ΕΜΠΟΡΕΥΣΙΜΟΤΗΤΑΣ ΚΑΙ ΚΑΤΑΛΛΗΛΟΤΗΤΑΣ ΓΙΑ ΣΥΓΚΕΚΡΙΜΕΝΟ ΣΚΟΠΟ ΓΙΑ ΤΑ ΒΟΗΘΗΤΙΚΑ ΕΞΑΡΤΗΜΑΤΑ, ΤΟΝ ΕΞΟΠΛΙΣΜΟ, ΤΑ ΥΛΙΚΑ Ή ΤΑ ΣΤΟΙΧΕΙΑ ΠΟΥ ΠΩΛΟΥΝΤΑΙ ΑΠΟ ΤΗΝ GRACO ΑΛΛΑ ΔΕΝ ΚΑΤΑΣΚΕΥΑΖΟΝΤΑΙ ΑΠΟ ΑΥΤΗΝ. Αυτά τα είδη που πωλούνται, αλλά δεν κατασκευάζονται, από την Graco (όπως ηλεκτρικοί κινητήρες, διακόπτες, εύκαμπτοι σωλήνες κ.λπ.) υπόκεινται στην εγγύηση του κατασκευαστή τους, αν υπάρχει. Η Graco θα παρέχει στον αγοραστή εύλογη βοήθεια για την έγερση οποιασδήποτε αξίωσης όσον αφορά την παραβίαση αυτών των εγγυήσεων.

Σε καμία περίπτωση η Graco δεν θα θεωρείται υπεύθυνη για έμμεσες, παρεπόμενες, ειδικές ή αποθετικές ζημιές ως αποτέλεσμα της κάτωθι παροχής εξοπλισμού από την Graco ή τον εφοδιασμό, την απόδοση ή τη χρήση οποιοσδήποτε προϊόντων ή άλλων αγαθών που πωλούνται στο παρόν, λόγω παραβίασης της σύμβασης, παραβίασης της εγγύησης ή αμέλειας της Graco ή άλλων.

Πληροφορίες για την Graco

Για τις πλέον πρόσφατες πληροφορίες σχετικά με τα προϊόντα της Graco, επισκεφθείτε τη διεύθυνση www.graco.com.

Για πληροφορίες σχετικά με διπλώματα ευρεσιτεχνίας, ανατρέξτε στην τοποθεσία: www.graco.com/patents.

ΓΙΑ ΠΑΡΑΓΓΕΛΙΕΣ, επικοινωνήστε με τον διανομέα της Graco ή καλέστε στο 1-800-690-2894 για να εντοπίσετε τον πλησιέστερο διανομέα.

Το σύνολο των στοιχείων που περιέχονται στο παρόν έγγραφο υπό μορφή κειμένου και εικόνων αποτελούν τις πλέον πρόσφατες πληροφορίες σχετικά με τα προϊόντα μας κατά τη χρονική στιγμή της έκδοσης. Η Graco επιφυλάσσει το δικαίωμα να προβαίνει σε αλλαγές ανά πάσα στιγμή, χωρίς προειδοποίηση.

Μετάφραση των αρχικών οδηγιών. This manual contains Greek. MM 3A6285

Κεντρικά γραφεία Graco: Minneapolis
Διεθνή Γραφεία: Βέλγιο, Κίνα, Ιαπωνία, Κορέα

GRACO INC. AND SUBSIDIARIES • P.O. BOX 1441 • MINNEAPOLIS MN 55440-1441 • USA
Πνευματικά δικαιώματα 2018, Graco Inc. Όλες οι εγκαταστάσεις παραγωγής της Graco είναι πιστοποιημένες κατά το ISO 9001.

www.graco.com

Αναθεώρηση K, Απρίλιος 2023