

Kontraktorski PC pištolji za raspršivanje

3A6295K

HR

Za nanošenje arhitektonskih boja i premaza. Samo za profesionalnu upotrebu.

Maksimalni radni tlak 3600 psi (24,8 MPa, 248 bara)

Pogledajte stranicu 2 radi dodatnih podataka o modelu.



Važne sigurnosne upute

Pročitajte sva upozorenja i upute u ovom priručniku. U korisničkom priručniku vašeg raspršivača potražite upute o smanjivanju tlaka, nanošenju temeljnog premaza i raspršivanju. Spremite ove upute.



Važni medicinski podaci

Pročitajte karticu s medicinskim upozorenjem koju ste dobili uz pištolj. Ona sadrži informacije za liječnika o liječenju ozljede od ubrizgavanja. Nek bude uz vas dok radite s opremom.

Kontraktorski pištolj

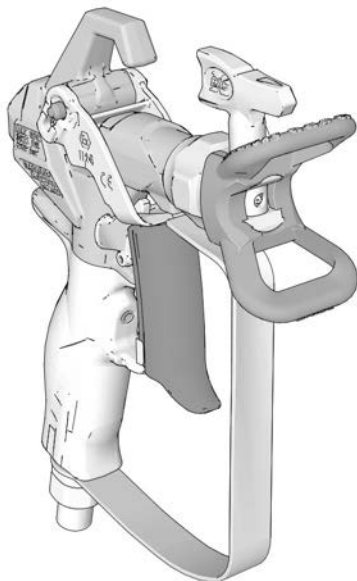

Kompaktni pištolj Contractor PC

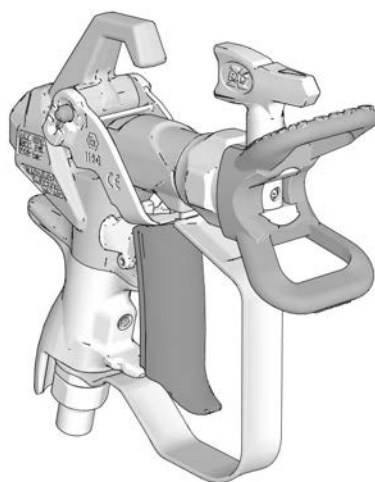

ti34244b



II 2 G Ex h IIB T6 Gb

PROVEN QUALITY. LEADING TECHNOLOGY.

UK CA CE

Sadržaj

Modeli	2
Upozorenja	3
Uzemljivanje	5
Postavljanje	6
Postupak otpuštanja tlaka	6
Blokada otklonca pištolja	6
Podešavanje okidača (samo kontraktorski pištolj PC)	7
Ugradite mlaznicu i štitnik mlaznice na pištolj	8
Spajanje pištolja s raspršivačem	8
Rukovanje	9
Podešavanje raspršivanja	9
Raspršivanje	9
Čišćenje začepljene mlaznice za raspršivanje	9
Čišćenje	9
Dijelovi	10
Mlaznica i štitnik	11
Održavanje	12
Čišćenje/zamjena filtra	12
Popravak/zamjena	13
Zamjena uloška	13
Podešavanje drške	14
Tehnički podaci	15
Kalifornijski propis 65	15
Standardno jamstvo za proizvode marke Graco	16
Obavijesti tvrtke Graco	17

Modeli

Modeli kontraktorskih PC pištolja				
Broj dijela	Mlaznice	Zaštitni čep	Filtar	Prevedeno na sljedeće jezike
17Y042	LTX517	RAC X	Mrežica granulacije 60	Engleski, Francuski, Španjolski
17Y043	LP517	RAC X	Mrežica granulacije 60	Engleski, Francuski, Španjolski, Njemački
17Y044	LTX517	RAC X	Mrežica granulacije 60	Engleski, Kineski, Japanski, Korejski
17Y045	Nema	RAC X	Mrežica granulacije 60	Engleski, Francuski, Španjolski, Njemački
17Y470	FFLP210	RAC X	Mrežica granulacije 100	Engleski, Francuski, Španjolski
826252	LTX517 + LP517	RAC X	Mrežica granulacije 60	Engleski, Francuski, Španjolski
17Z644	LTX515	RAC X	Mrežica granulacije 60	Engleski, Francuski, Španjolski
826291	LP517	RAC X	Mrežica granulacije 60	Engleski, Francuski, Španjolski
26D846	LP517	RAC X	Mrežica granulacije 60	Engleski, Kineski, Japanski, Korejski
Modeli kompaktnih pištolja Contractor C				
19Y349	LTX517	RAC X	Mrežica granulacije 60	Engleski, Francuski, Španjolski
19Y350	LP517	RAC X	Mrežica granulacije 60	Engleski, Francuski, Španjolski, Njemački
19Y443	FFLP210	RAC X	Mrežica granulacije 100	Engleski, Francuski, Španjolski, Njemački
826261	LTX517 + LP517	RACX	Mrežica granulacije 60	Engleski, Francuski, Španjolski

Upozorenja

Ova upozorenja namijenjena su za podešavanje, uporabu, uzemljenje, održavanje i popravak ovog uređaja. U tekstu ovog priručnika uskličnik vas upućuje na upozorenje, a znak opasnosti upućuje na neki posebni rizik. Kada se ovi simboli pojave u glavnom dijelu priručnika ili na naljepnicama s upozorenjima, pogledajte ponovno ovaj odjeljak s upozorenjima. Simboli opasnosti specifični za proizvod i upozorenja koja nisu obuhvaćena ovim odjeljkom mogu se javljati kroz cijeli priručnik gdje je to primjenjivo.

 UPOZORENJE	
     	<p>OPASNOST OD UBRIZGAVANJA POD KOŽU</p> <p>Tekućina pod visokim pritiskom iz pištolja, curenje cijevi ili puknuti dijelovi probit će kožu. To može izgledati kao obična porezotina, ali je riječ o ozbiljnoj ozljedi koja može rezultirati amputacijom. Smjesta potražite pomoć kirurga.</p> <ul style="list-style-type: none"> • Ne obavljajte raspršivanje bez ugrađenog štitnika mlaznice i otponca. • Kada ne obavljate raspršivanje, aktivirajte blokadu otponca. • Pištolj nemojte usmjeriti u osobu ili u bilo koji dio tijela. • Ne stavljajte ruku iznad mlaznice. • Ne zaustavljajte i ne skrećite curenje rukom, tijelom, rukavicom ili krpom. • Slijedite postupak za otpuštanje tlaka iz ovog priručnika kad prestajete obavljati raspršivanje i prije čišćenja, provjere ili servisiranja opreme. • Zategnite sve spojeve za tekućinu prije rada na uređaju. • Svakodnevno provjeravajte cijevi i spojnice. Odmah zamijenite istrošene ili uništene dijelove.
   	<p>OPASNOST OD POŽARA I EKSPLOZIJE</p> <p>Zapaljive pare poput para od razrjeđivača i boja u području rada mogu se zapaliti ili eksplodirati. Boja ili otapalo prilikom prolaska kroz opremu mogu uzrokovati iskrenje statičkog elektriciteta. Za sprječavanje izbijanja vatre i eksplozije:</p> <ul style="list-style-type: none"> • Opremu koristite samo u dobro zračenim prostorima. • Uklonite sve izvore zapaljenja; primjerice plamen za paljenje plina, cigarete, prijenosne električne svjetiljke i plastične tkanine (mogućnost iskrenja statičkog elektriciteta). • Uzemljite svu opremu u radnom okružju. Pogledajte upute za uzemljivanje. • Ne raspršujte i ne ispirite otapalom pod visokim tlakom. • Radno okružje treba čistiti od krhotina, uključujući razrjeđivač, krpe i benzin. • Kada u prostoru postoje zapaljive pare, nemojte uključivati u utičnicu ili isključivati iz utičnice žice za električnu struju ni uključivati ili isključivati sklopke za svjetlo. • Koristite samo uzemljene cijevi. • Pištolj čvrsto držite uza stranu uzemljene posude prilikom aktiviranja u posudu. Ne koristite obloge za vedra ako nisu antistatičke ili vodljive. • Odmah prekinite s radom ako se pojavi iskrenje uslijed statičkog elektriciteta ili ako osjetite udarac. Nemojte upotrebljavati opremu dok ne utvrdite i otklonite problem. • U radnom području držite ispravan uređaj za gašenje požara.

UPOZORENJE



OPASNOST OD POGREŠNE UPORABE UREĐAJA

Pogrešna uporaba može uzrokovati smrt ili ozbiljne povrede.

- Pri nanošenju boje obvezno nosite odgovarajuće rukavice, zaštitu za oči te plinsku ili običnu masku.
- Uređaj ne upotrebljavajte i njime ne raspršujte u blizini djece. Djecu uvijek držite podalje od uređaja.
- Ne posežite za nečim te nemojte stajati na nestabilnoj podlozi. Uvijek održavajte učinkovito uporište i ravnotežu.
- Budite oprezni i gledajte u ono što radite.
- Ne koristite se uređajem kad ste umorni ili pod utjecajem droga ili alkohola.
- Nemojte previše zatezati ili savijati crijevo.
- Crijevo nemojte izlagati temperaturama ili tlaku višem od onog koji je propisala tvrtka Graco.
- Crijevo nemojte koristiti za povlačenje ili podizanje opreme.
- Ne prskajte crijevom kraćim od 25 stopa.
- Opremu nemojte mijenjati ili modificirati. Izmjene ili modifikacije mogu poništiti odobrenja agencije i stvoriti sigurnosnu opasnost.
- Provjerite je li sva oprema ocijenjena i odobrena za rad u okolišu u kojemu ju koristite.



OPASNOST OD ALUMINIJSKIH DIJELOVA POD TLAKOM

Uporaba tekućina koje su nekompatibilne s aluminijem u opremi pod tlakom može uzrokovati ozbiljne kemijske reakcije i lom opreme. Nepoštivanje ovog upozorenja može rezultirati smrću, ozbiljnim ozljedama ili oštećenjem imovine.

- Ne upotrebljavajte 1,1,1-trikloroetan, metilen klorid, druga halogenirana ugljikovodična otapala ili tekućine koje sadrže takva otapala.
- Nemojte se koristiti izbjeljivačima na bazi klora.
- Mnoge druge tekućine mogu sadržavati kemikalije koje mogu reagirati s aluminijem. Kompatibilnost provjerite sa svojim dobavljačem materijala.





OPREMA ZA OSOBNU ZAŠTITU

Nosite prikladnu zaštitnu opremu kada se nalazite u radnom području kako biste spriječili ozbiljne ozljede uključujući ozljede oka, gubitak sluha, udisanje otrovnih para i opekline. Ova zaštitna oprema uključuje, ali nije ograničena na:

- Zaštitne naočale i zaštitu za uši.
- Respiratore, zaštitnu odjeću i rukavice koje preporučuje proizvođač tekućine i otapala.

Uzemljivanje

				
<p>Oprema se mora uzemljiti kako bi se smanjio rizik od statičkog iskrenja. Električno ili statičko iskrenje može uzrokovati zapaljenje ili eksploziju isparina. Uzemljenje čini vodič za odvod električne struje.</p>				

Pištolf za raspršivanje: uzemljen preko veze s ispravno uzemljenom cijevi za tekućinu te pumpom.

Spremnik za dovod tekućine: slijedite lokalna pravila.

Posude za otapalo prilikom ispiranja: slijedite lokalna pravila. Koristite samo vedra od metala-vodiča, postavljena na uzemljenu površinu kao što je beton. Vjedro nemojte postavljati na površine koje nisu vodiči, kao što je papir ili karton, što bi dovelo do prekida u uzemljenja.

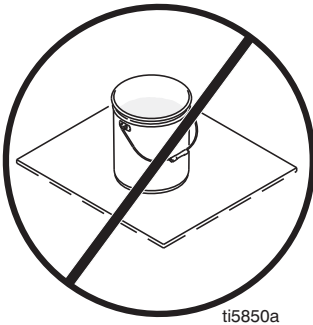

Crijevo za tekućinu: koristite samo električki vodljiva crijeva s najvećom dužinom kombiniranog crijeva od 150 m (500 ft.) kako bi se osiguralo kontinuirano uzemljenje. Provjerite električni otpor crijeva. Ako ukupni otpor uzemljenja prelazi 29 megaoma, odmah zamijenite crijevo.

Uzemljenje metalnih vjedra: spojite vodič za uzemljenje na vjedro tako što ćete jedan kraj pričvrstiti na vjedro, a drugi kraj na neko čvrsto uzemljenje, kao što je cijev za vodu.

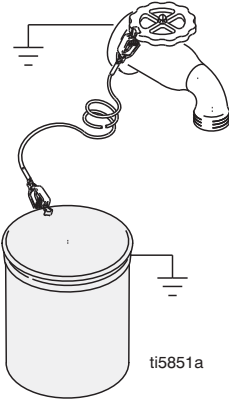

Održavanje neprekinutosti uzemljenja: tijekom ispiranja ili otpuštanja pritiska tako što ćete čvrsto držati metalni dio pištolja za raspršivanje uza stranicu uzemljene metalnog vjedra, a zatim aktivirajte pištolj.

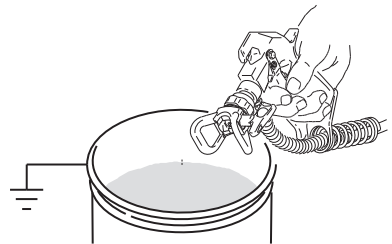

Postavljanje

Postupak otpuštanja tlaka



Kada vidite ovaj simbol, izvedite postupak za otpuštanje tlaka.

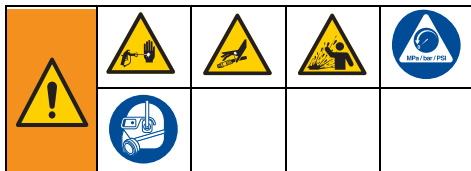

Ova oprema ostaje pod tlakom dok se tlak ručno ne otpusti. Kako bi spriječili teške ozljede od tekućine pod tlakom, poput infekcije kože, prskanja tekućinom i pokretnih dijelova, slijedite **postupak za ispuštanje tlaka** svaki puta kada se raspršivač zaustavi i prije čišćenja ili provjere te prije servisiranja opreme.

1. **Isključite** raspršivač.
2. Aktivirajte blokadu okidača. Uvijek aktivirajte blokadu otponca kada je rad raspršivača zaustavljen kako ne bi došlo do nehotičnog aktiviranja pištolja.
3. Okrenite dugme kontrole pritiska na najnižu vrijednost.
4. Stavite cijev za ispuštanje u posudu i ventil za punjenje/raspršivanje postavite u položaj **PRIME** (ispuštanje) kako biste isпустили tlak.
5. Držite pištolj čvrsto u posudi. Usmjerite pištolj u posudu. Deaktivirajte blokadu otponca i aktivirajte pištolj kako biste otpustili tlak.



6. Aktivirajte blokadu okidača.

7. Ako sumnjate da su mlaznica raspršivača ili crijevo začepljeni ili da se tlak nije u potpunosti isпустиo:
 - a. **LAGANO** otpustite maticu koja pridržava čep ili poprskajte vodom krajnju spojnicu kako biste postepeno isпустили tlak.
 - b. U potpunosti otpustite maticu ili spojnicu.
 - c. Očistite začepljenje u crijevu ili mlaznici. Pogledajte **Čišćenje začepljene mlaznice za raspršivanje**, stranica 9.

Blokada otponca pištolja



Da spriječite ozljedu kad pištolj nije u upotrebi, uvijek aktivirajte blokadu okidača pištolja ako je uređaj isključen ili ako ga ostavljate bez nadzora.



Podešavanje okidača (samo kontraktorski pištolj PC)

Otponac se može prilagoditi na različite duljine ovisno o želji kupca.

1. Otpustite tlak. Pogledajte **Postupak otpuštanja tlaka**, stranica 6.
2. Otpustite gumb za prilagodbu (13c). Ako se gumb (13c) ne može otpustiti rukom, upotrijebite izvijač s ravnim završetkom ili kovanicu. Okrenite ga za cijeli okretaj da oslobodite gumb za prilagodbu. Tri puna okretaja mogu dovesti do ispadanja gumba za prilagodbu.
3. Uхватite završetak otponca (13c) i povucite ga u željeni položaj.

NAPOMENA: Za vrijeme prilagodbe, okidač držite u prikazanom položaju.

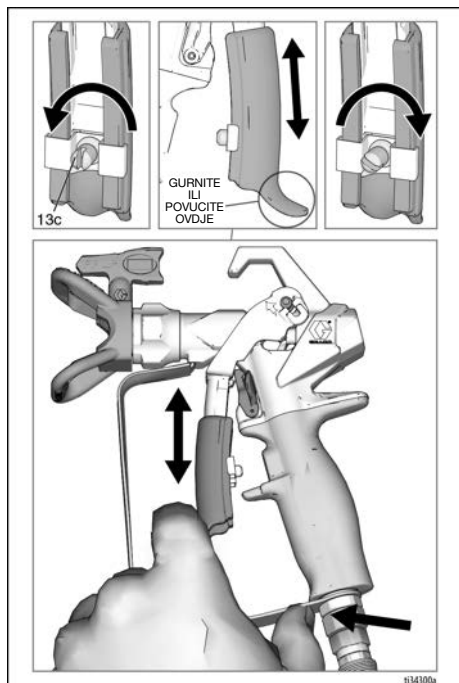

4. Čvrsto stegnite gumb za prilagodbu (13c).

NAPOMENA: Ako se okidač previše teško pomiče, upotrijebite ravni odvijač da biste ga pomakli prema dolje i nanesite mazivo na prikazano mjesto.

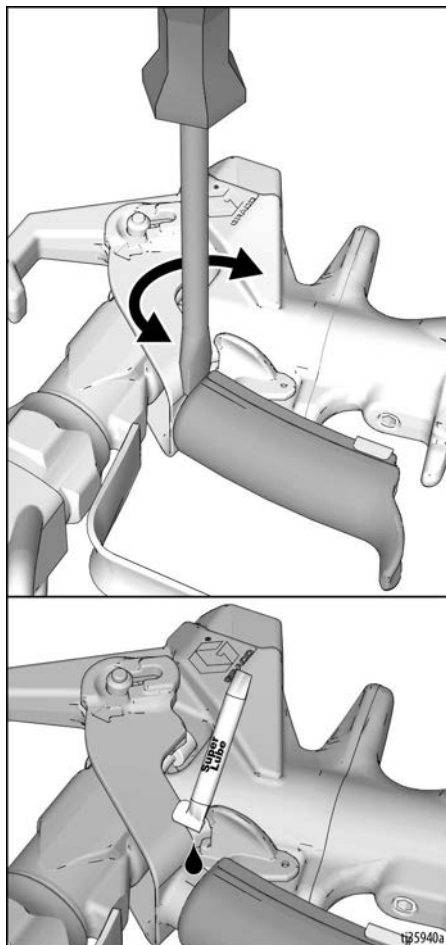

Postavljanje

Ugradite mlaznicu i štitnik mlaznice na pištolj



Da biste izbjegli ozbiljnu ozljedu od ubrizgavanja pod kožu, nemojte stavljati ruku ispred mlaznice raspršivača pri ugradnji ili uklonjanju mlaznice i štitnika raspršivača.

NE

DA

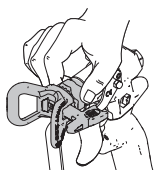

Kako ne bi došlo do curenja na mlaznici za raspršivanje, provjerite jesu li mlaznica i štitnik mlaznice propisno montirani.

1. Otpustite tlak. Pogledajte **Postupak otpuštanja tlaka**, stranica 6. Aktivirajte blokadu otonca (15).
2. Mlaznicom za raspršivanje (26) centrirajte brtvu i brtveni prsten (24) u štitniku mlaznice (25).

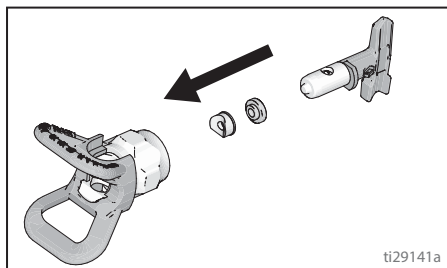

3. Umetnite mlaznicu (26) u štitnik (25).

4. Provjerite jesu li mlaznica za raspršivanje i štitnik mlaznice montirani prikazanim redom.

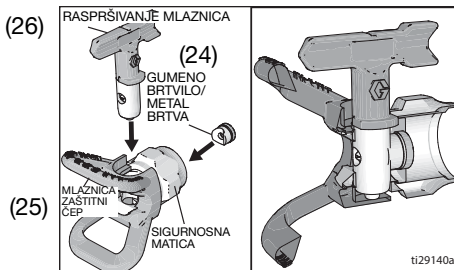

5. Na završetak pištolja (1) postavite štitnik (25). Rukom pritegnite maticu štitnika.

Spajanje pištolja s raspršivačem

Pobrinite se da raspršivač bude isključen i iskopčan iz izvora električne energije. Upute o temeljnom premazu i raspršivanju potražite u priručniku s uputama za raspršivač.

1. Povežite dovodno crijevo na izlazni priključak pištolja za tekućinu.
2. Priključite drugi kraj dovodnog crijeva na stožer pištolja (7). Upotrijebite dva ključa (jedan na stožeru (7) i drugi na crijevu) kako biste sigurno zategnuli sve veze.
3. Upute o punjenju raspršivača potražite u korisničkom priručniku.

Rukovanje



Podešavanje raspršivanja

1. Otpustite tlak. Pogledajte **Postupak otpuštanja tlaka**, stranica 6. Aktivirajte blokadu otonca (15).
2. Otpustite maticu za pričvršćenje štitnika (25).
3. Poravnajte štitnik (25) vodoravno za prskanje vodoravnih uzoraka ili vertikalno za prskanje vertikalnih uzoraka.

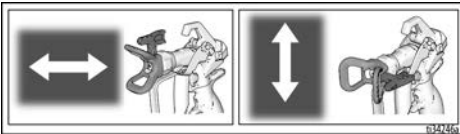

4. Rukom stegnite maticu za osiguranje (25) štitnika kada podesite željenu postavku.

Raspršivanje

1. Otpustite blokadu otonca (15).
2. Pobrinite se da vrh u obliku strelice (26) bude okrenut prema naprijed (raspršivanje).
3. Pištolj držite okomito i približno 304 mm (12 inča) od površine. Prvo pomaknite pištolj, a zatim aktivirajte okidač (13) kako biste raspršili probni uzorak.
4. Polako povećavajte tlak pumpe sve dok pokrivanje ne bude jednoliko i ravnomjerno (dodatne informacije potražite u korisničkom priručniku raspršivača).

Čišćenje začepljene mlaznice za raspršivanje

U slučaju da čestice ili otpad začepe mlaznicu za raspršivanje, ovaj pištolj opremljen je mlaznicom za obrnuto raspršivanje kojim se lako odstranjuju čestice bez rastavljanja raspršivača.

1. Aktivirajte blokadu otonca (15). Okrenite vrh raspršivača (26) u položaj za odčepijavanje. Otpustite blokadu otonca (15). Aktivirajte pištolj u otpadno područje radi odstranjivanja začepljenosti.

NAPOMENA: Ako se mlaznica raspršivača (26) teško okreće pri okretanju u položaj za odčepijavanje, provedite **Postupak otpuštanja tlaka**, stranica 6 i zatim okrenite ventil za punjenje/raspršivanje u položaj za raspršivanje i ponovite korak 1.

2. Aktivirajte blokadu otonca (15). Okrenite mlaznicu za raspršivanje (26) natrag u položaj za raspršivanje. Otpustite blokadu okidača (15) i nastavite prskati.

Čišćenje

Ispirite pištolj, očistite filter (pogledajte **Čišćenje/zamjena filtra** na stranica 12) i očistite boju s vanjskih površina na kraju svake radne smjene. Čuvajte na suhom mjestu. Upute o ispiranju potražite u korisničkom priručniku raspršivača. Pištolj ili njegove dijelove nemojte ostavljati u vodi ili otapalima za čišćenje.

OBAVIJEST

Kako se dijelovi pištolja ne bi oštetili, nemojte ostavljati pištolj i njegove dijelove, osim mlaznice, u vodi ili otapalima za čišćenje. Pištolj **NIJE** kompatibilan s otapalima za čišćenje koja sadrže metilen klorid.

Dijelovi

Kontraktorski PC

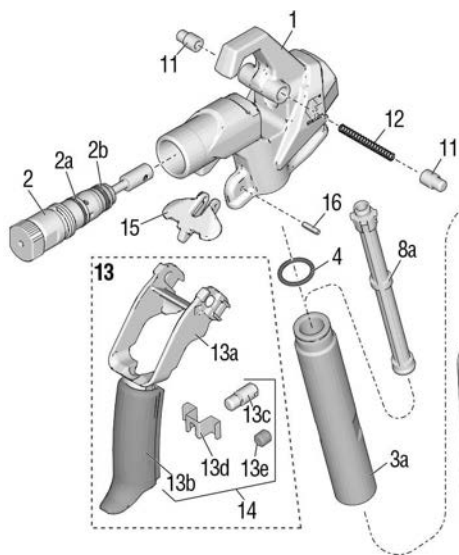

Kompaktni Contractor PC

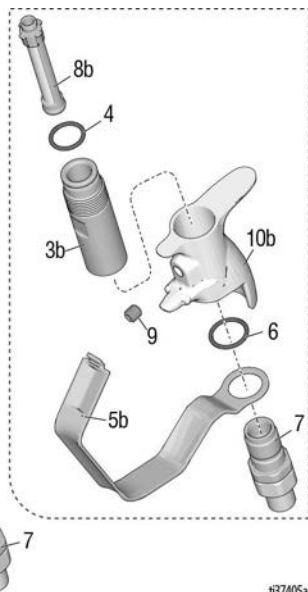

137405a

Ref.	Opis	Dijela	Kol.
1	17X496	KUĆIŠTE, sklop Sadrži 15, 16	1
2	17Y297	KOMPLET, popravak, uložak, sadrži 2a, 2b	1
2a	17W752	BRTVENI SKLOP, o-prsten	1
2b	16H931	BRTVENI SKLOP, o-prsten	1
3a	17T073	CIJEV, drška, kontraktor PC	1
3b	19Y272	CIJEV, drška, kompaktni	1
4	120776	BRTVENI SKLOP, o-prsten	1
5a	17V395	ŠTITNIK, okidač, kontraktorski PC	1
5b	19Y270	ŠTITNIK, okidač, kompaktni	1
6	120733	O-PRSTEN, uretanski, prozirni	1
7	288811	OKRETIŠTE, sklop, pištolj	1
8a	287032	FILTAR, pištolj, kontraktorski PC	1
	287033	Mrežica granulacije 60	
	287034	Mrežica granulacije 100	
	287034	Kombinacija mrežica granulacije 60 i 100	
8b	19Y355	FILTAR, pištolj, kompaktni	1
	19Y356	Mrežica granulacije 60	
	19Y358	Mrežica granulacije 100	
	19Y358	Kombinacija mrežica granulacije 60 i 100	
9	17Y226	VIJAK, komplet	1
10a	17T030	DRŠKA, pištolj, kontraktor PC	1
10b	19Y376	DRŠKA, pištolj, kompaktni	1

Ref.	Opis	Dijela	Kol.
11	17V288	ZATIK, otponac	2
12	17V766	OPRUGA, tlačna	1
13	17Y466	OKIDAČ, kontraktorski PC, sklop sadrži 11, 12, 13a, 13b, 13c, 13d	1
	19Y440	OKIDAČ, kompaktni, sklop sadrži 11, 12, 13a, 13b, 13e	1
13a		OTPONAC, gornji	1
13b		OTPONAC, donji	1
13c		GUMB, za podešavanje	1
13d		KOPČA, otponac	1
13e		VIJAK, komplet	1
14	17Z690	OKIDAČ, kontraktorski PC, popravak sadrži 13b, 13c, 13d	1
	19Y512	OKIDAČ, kompaktni, popravak sadrži 13b, 13e	1
15	17V767	BLOKADA, otponac	1
16	17Y024	ZATIK, opružni	1
20	119799	ČETKA, za čišćenje (nije prikazana)	1
21▲	222385	KARTICA, medicinsko upozorenje (nije prikazano)	1

▲ Zamjenske naljepnice za sigurnost, privjesci i kartice mogu se nabaviti besplatno.

Mlaznica i štitnik

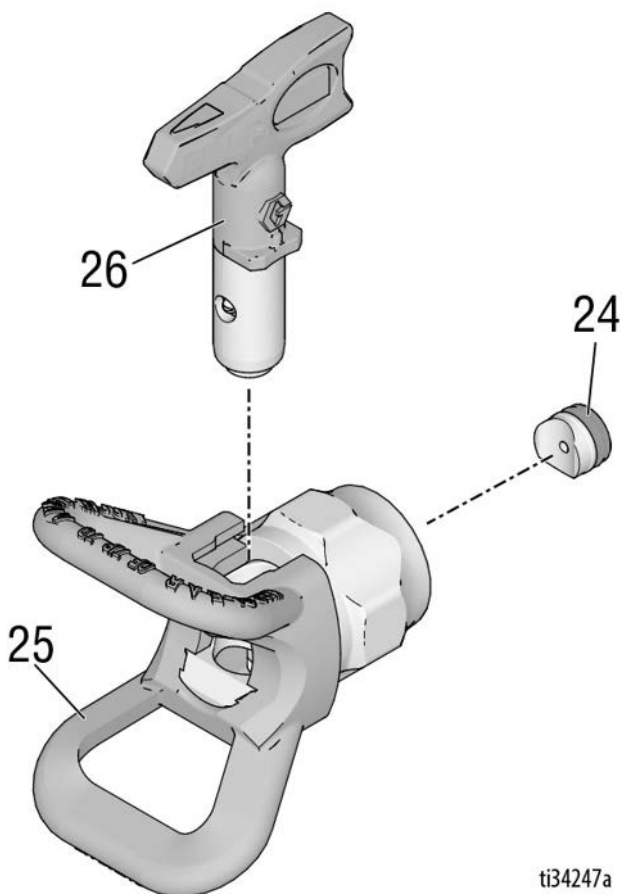

Ref.	Opis	Dijela	Kol.	Ref.	Opis	Dijela	Kol.
24	246453	OneSeal™, RAC X (5 komada u paketu)	1			Model: 17Z644 MLAZNICA, raspršivanje	1
	248936	KOMPLET, OTAPALO, RAC X	1	LP517		517, LP Modeli: 17Y043, 826252, 19Y350, 826261, 26D846, 826291	
	17P501	OneSeal™, FFLP, LP (pakiranje od 5 kom)	1			MLAZNICA, raspršivanje	1
	17P502	KOMPLET, OTAPALO, FFLP, LP	1	FFLP210		210 FFLP Modeli: 17Y470, 19Y443	
25	246215	ŠTITNIK, RAC X	1				
26†		MLAZNICA, za raspršivanje	1				
	LTX517	MLAZNICA, raspršivanje 517, RAC X Modeli: 17Y042, 17Y044, 826252, 19Y349, 826261	1				
	LTX515	MLAZNICA, raspršivanje 515, RAC X	1				

† Za popis svih dostupnih veličina mlaznice razgovarajte s lokalnim predstavnikom ili posjetite www.graco.com.

Održavanje



Kako ne bi došlo do ozljede, prije radova na održavanju pištolja pročitajte sva upozorenja u ovom priručniku i priručniku raspršivača.

Čišćenje/zamjena filtra

Začepljeni filter smanjuje radna svojstva pištolja. Očistite filter nakon svake upotrebe.

1. Otpustite tlak. Pogledajte **Postupak otpuštanja tlaka**, stranica 6.
2. Odvojite crijevo za tekućinu od stožera pištolja (7).
3. Odvojite štitnik otonca (5) od kućišta (1) kao na slici.

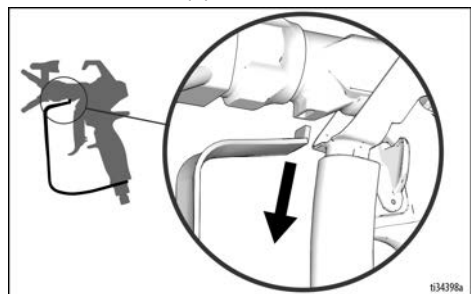

4. Aktivirajte blokadu otonca (15).
5. **Kontraktorski PC:** Odvrtite dršku (10) s kućišta (1).

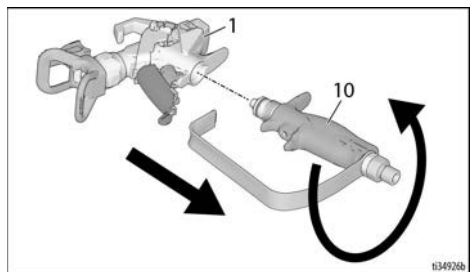

Kompaktni Contractor PC: Odvrtite dršku (10) s kućišta (1) s pomoći štitnika (5).

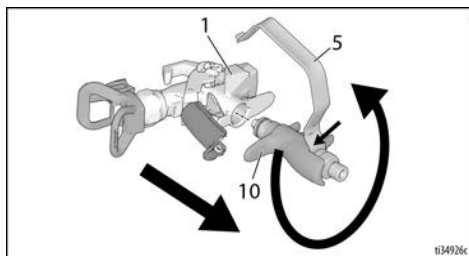

6. Skinite filter (8) kroz vrh drške (10).
7. Očistite filter (8). Za omekšavanje i odstranjivanje viška otpadne boje koristite meku četku.
8. Pregledajte da na filteru (8) nema oštećenja mrežice filtra. Zamijenite filter ako na mrežici filtra ima otvora ili šupljina.
9. Pregledajte da na cijevi drške (3) nema oštećenja. Zamijenite u slučaju korozije ili pojave rupica i provjerite je li materijal kompatibilan s aluminijem.
10. Pregledajte o-prsten (4) i prema potrebi ga zamijenite.
11. Umetnite čisti filter (8) u dršku (10).
12. Priključite opet dršku (10) na kućište (1). Čvrsto stegnite.
13. Otpustite blokadu otonca (15).
14. Ponovno spojite štitnik otonca (5) u utor na kućištu (1) kao na slici.

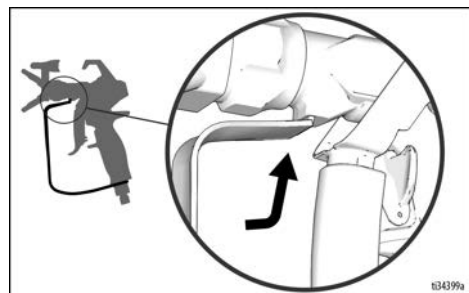

15. Aktivirajte blokadu otonca.

Popravak/zamjena



Kako ne bi došlo do ozljede, prije radova na popravku pištolja pročitajte sva upozorenja u ovom priručniku i priručniku raspršivača.

Zamjena uložka

Zamijenite uložak ako sklop curi ili ako su performanse raspršivanja slabije i koje se ne mogu riješiti ispiranjem pištolja.

1. Otpustite tlak. Pogledajte **Postupak otpuštanja tlaka**, stranica 6.
2. Aktivirajte blokadu otponca (15).
3. Skinite mlaznicu (26) i štitnik (25) s pištolja (1).
4. Otpustite blokadu otponca (15).
5. Utisnite 2 zatika (11) i povucite sklop otponca (13) prema gore u položaj za popravak kao na slici.

OBAVIJEST

Nikada ne pokušavajte ukloniti uložak ako se sklop otponca (13) ne nalazi u položaju za popravak – uložak neće moći izaći. Ako se uložak ostavi djelomično uklonjen, pištolj neće raditi pravilno.

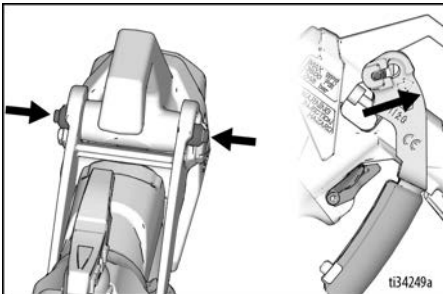

6. Odvrtite uložak (2) s prednje strane pištolja (1).

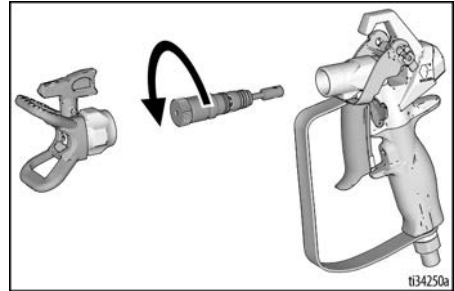

NAPOMENA: Ako ga je teško ukloniti rukom, upotrijebite imbus ključ 1/8" ili viličasti ključ od 5/8" (ako uložak ima ravne površine za ključ) da ga pokrenete i otpustite kao na slici.

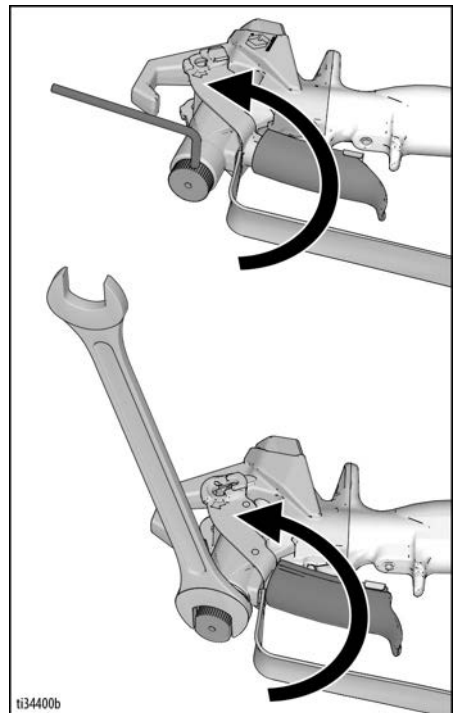

7. Mekom četkom očistite unutarnje kanale i prolaze u pištolju.

Popravak/zamjena

- Ugradite novi uložak (2) u pištolj i zategnite ga momentom od 150 in-lbs (17,0 Nm). Na označenom području dolje (a) ne smije biti razmaka.

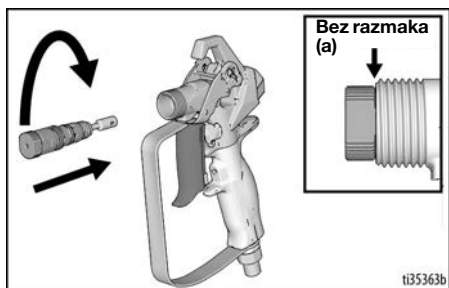

- Gurnite sklop otonca (13) natrag u položaj za raspršivanje. Potisni zatici (11) trebaju uskočiti natrag u normalan položaj kada se sklop okidača (13) potpuno aktivira. Provjerite je li uložak pravilno postavljen tako da se uvjerite da se sklop okidača (13) može pomicati naprijed i natrag.

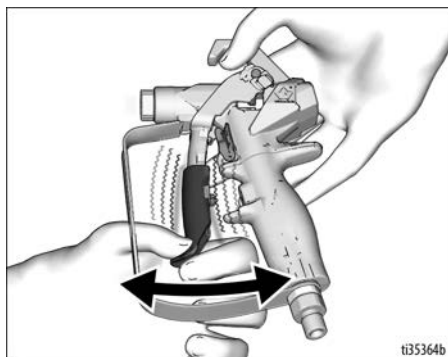

Podešavanje drške

Ako se drška nakon čvrstog stezanja više ne poklapa s kućištem, ponovno podesite dršku.

- Otpustite tlak. Pogledajte **Postupak otpuštanja tlaka**, stranica 6. Aktivirajte blokadu otonca (15).
- Čvrsto stegnite dršku (10).
- Otpustite vijak za fiksiranje (9) imbus ključem od 1/8".
- Okrećite dršku (10) tako da se poravna s kućištem (1).
- Čvrsto stegnite vijak za fiksiranje (9).

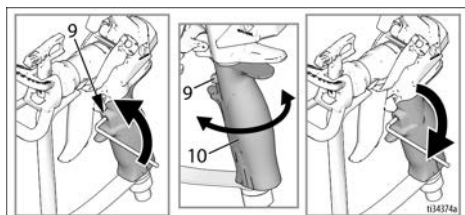

NAPOMENA: Ne koristite pištolj ako uložak nije postavljen pravilno.

- Vratite mlaznicu (26) i štitnik (25).

Tehnički podaci

Maksimalni radni tlak	3600 psi (248 bara, 24,8 MPa)	
Veličina otvora tekućine	0,120 mm (3,05 in.)	
Dovod	1/4 NPSM stožer	
Maksimalna temperatura materijala	120° F (49° C)	
Mokri dijelovi	Nehrđajući čelik, aluminij, volframov karbid, elastomer otporan na otapala, UHMwpE, acetal	
Težina		
Pištoli	Bez mlaznice i štitnika	S mlaznicom i štitnikom
Kontraktor	21,2 oz (601 g)	23,8 oz (675 g)
Kompaktni PC-A	17,4 oz (493 g)	20,0 oz (567 g)
Kontraktor PC-B	18,8 oz (533 g)	21,4 oz (607 g)
Kompaktni Contractor PC	16,1 oz (456 g)	18,7 oz (530 g)
Razina buke*		
Zvučna snaga	87 dBa	
Zvučni tlak	78 dBa	
*Izmjereno na 3,1 stopa (1 m) pri raspršivanju boje na vodenoj bazi, specifične težine 1,36, kroz mlaznicu 517, pri tlaku od 3000 psi (207 bara, 20,7 MPa) prema ISO 3744.		

Kalifornijski propis 65

DRŽAVLJANI KALIFORNIJE

 **UPOZORENJE:** Rak i oštećenja na reproduktivnim organima – www.P65warnings.ca.gov.

Prevedeni priručnici

3A6289	Španjolski	3A6303	Latvijski
3A6290	Francuski	3A6304	Litavski
3A6291	Nizozemski	3A6305	Poljski
3A6292	Talijanski	3A6306	Mađarski
3A6293	Turski	3A6307	Češki
3A6294	Grčki	3A6308	Slovački
3A6295	Hrvatski	3A6309	Slovenski
3A6296	Portugalski	3A6310	Rumunjski
3A6297	Danski	3A6311	Bugarski
3A6298	Finski	3A6312	Kineski
3A6299	Švedski	3A6313	Japanski jezik
3A6300	Norveški	3A6314	Korejski jezik
3A6301	Ruski	3A6318	Njemački
3A6302	Estonski	3A7498	Hindi
		3A7499	Indonežanski

Prijevod korisničkih uputa možete zatražiti kod predstavnika ili na stranici www.graco.com.

Standardno jamstvo za proizvode marke Graco

Tvrtka Graco jamči da sva oprema navedena u ovom dokumentu, koju proizvodi tvrtka Graco i koja nosi njezino ime, ispravna obzirom na materijal i izradu na datum prodaje prvom kupcu. Uz iznimku bilo kakvog posebnog, proširenog ili ograničenog jamstva koje izdaje tvrtka Graco, tvrtka Graco će u razdoblju od dvanaest mjeseci od dana prodaje popraviti ili zamijeniti bilo koji dio opreme za koji ocijeni da je neispravan. Ovo jamstvo primjenjuje se jedino ako je oprema postavljena, korištena i održavana sukladno pismenim preporukama tvrtke Graco.

Ovo jamstvo ne obuhvaća, i tvrtka Graco nije odgovorna za općenitu istrošenost uređaja ili bilo kakav kvar, oštećenje ili istrošenost nastale uslijed pogrešnog postavljanja, pogrešne primjene, abrazije, korozije, neodgovarajućeg ili neispravnog održavanja, nemara, nezgode, neovlaštenog rukovanja ili zamjene s neoriginalnim dijelovima drugih proizvođača. Tvrtka Graco nije odgovorna ni za kvar, oštećenje ili istrošenost nastalu zbog nekompatibilnosti opreme Graco sa strukturama, dodatnim priborom, opremom ili materijalom koji ne isporučuje tvrtka Graco ili zbog neodgovarajućeg dizajna, proizvodnje, postavljanja, rada ili održavanja struktura, dodatnog pribora, opreme ili materijala koje ne isporučuje tvrtka Graco.

Ovo jamstvo uvjetovano je prethodno plaćenim povratom opreme koja se smatra neispravnom ovlaštenom distributeru tvrtke Graco u svrhu potvrde neispravnosti. Ako se potvrdi neispravnost opreme, tvrtka Graco besplatno će popraviti ili zamijeniti sve neispravne dijelove. Oprema će se vratiti izvornom kupcu uz prethodno plaćeni prijevoz. Ako se pregledom opreme ne otkrije neispravnost materijala ili neispravnost vezana uz izradu, popravci će se izvršiti za razumnu naknadu, koja može uključivati troškove dijelova, rada i prijevoza.

OVO JE EKSKLUZIVNO JAMSTVO I ZAMJENJUJE SVA DRUGA IZRIČITA ILI IMPLICIRANA JAMSTVA, UKLJUČUJUĆI, ALI NIJE OGRANIČENO NA JAMSTVO O MOGUĆNOSTI PRODAJE ILI JAMSTVO O PRIMJERENOSTI ZA NEKU ODREĐENU NAMJENU.

Isključiva obaveza tvrtke Graco i isključivi pravni lijek kupca za bilo kakvo kršenje jamstva odredit će se u skladu s prethodno navedenim. Kupac je suglasan da neće biti dostupan nijedan drugi pravni lijek (uključujući, ali ne ograničavajući se na slučajne ili posljedične naknade štete za izgubljenu dobit, gubitak prodaje, ozljede osoba ili imovinske štete te bilo kakav drugi slučajni ili posljedični gubitak). Bilo kakav postupak zbog kršenja jamstva mora se pokrenuti unutar dvije (2) godine od datuma prodaje.

TVRTKA GRACO NE DAJE NIKAKVO JAMSTVO I ODBACUJE SVA IMPLICIRANA JAMSTVA DOPUSTIVOSTI ZA PRODAJU I PRIKLADNOSTI ZA ODREĐENU SVRHU, U VEZI S DODATNIM PRIBOROM, OPREMOM, MATERIJALOM ILI KOMPONENTAMA KOJE TVRTKA GRACO PRODAJE ALI NE PROIZVODI. Ovi dijelovi koje Graco prodaje, ali ne proizvodi (primjerice elektromotori, prekidači, cijevi i sl.) podložni su jamstvu svojih proizvođača, ako ono postoji. Tvrtka Graco pružit će kupcu razumnu pomoć u bilo kakvom postupku zbog kršenja ovakvih jamstava.

Ni u kom slučaju tvrtka Graco neće biti odgovorna za neizravnu, slučajnu, posebnu ili posljedičnu štetu prouzročenu ovom opremom koju isporučuje tvrtka Graco, ili opremanjem, radom, ili uporabom bilo kakvih proizvoda ili drugih dobara prije prodanih, bilo zbog kršenja ugovora, kršenja jamstva, nemara tvrtke Graco ili iz drugih razloga.

Obavijesti tvrtke Graco

Najnovije informacije o proizvodima Graco potražite na www.graco.com.

Podatke o patentnima potražite na www.graco.com/patents.

ZA NARUČIVANJE obratite se svom distributeru Graco ili nazovite 1-800-690-2894 kako biste doznali koji vam je najbliži distributer.

Svi pisani i vizualni podaci sadržani u ovom dokumentu odražavaju zadnje podatke o proizvodu dostupne u trenutku objave.

Graco zadržava pravo izmjene bez prethodne najave.

Prijevod izvornih uputa. This manual contains Croatian. MM 3A6285

Središnjice tvrtke Graco: Minneapolis

Međunarodne podružnice: Belgija, Kina, Japan, Koreja

GRACO INC. AND SUBSIDIARIES • P.O. BOX 1441 • MINNEAPOLIS MN 55440-1441 • USA

Autorska prava 2018, proizvodne lokacije tvrtke Graco Inc. registrirane su u skladu s ISO 9001.

www.graco.com

Revizija K, travanj 2023