

## Pistolas de pintura Contractor PC

3A6296K

PT

**Para aplicação de pinturas e demãos arquitetónicas. Apenas para utilização profissional.**

Pressão máxima de trabalho de 3600 psi (24,8 MPa, 248 bar)

Consulte a página 2 para obter informações adicionais do modelo.



### Instruções de segurança importantes

Leia todas as advertências e instruções deste manual. Consulte o manual de instruções do pulverizador para obter instruções de descompressão, escorvamento e pulverização. Guarde estas instruções.



### Informações Médicas Importantes

Leia o cartão de advertência médica fornecido com a pistola. Este contém informações de tratamento de ferimentos por injeção para pessoal médico. Mantenha-o consigo ao operar o equipamento.

Pistola Contractor PC

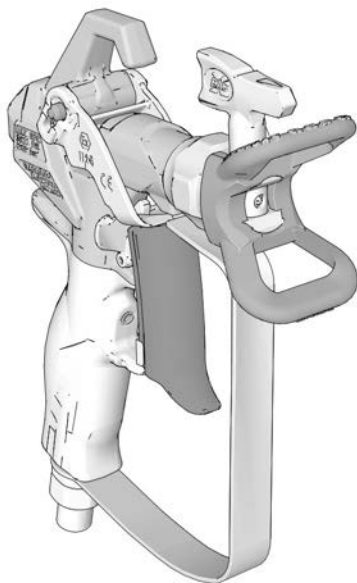

Pistola de pintura Contractor PC

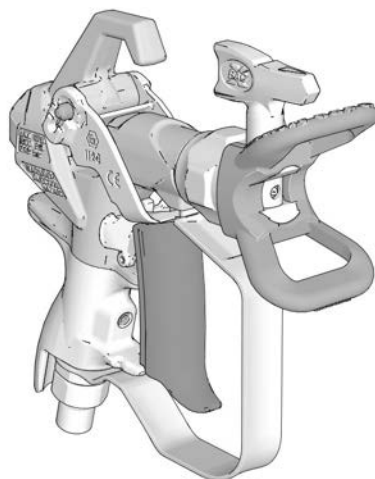

ti34244b



II 2 G Ex h IIB T6 Gb

PROVEN QUALITY. LEADING TECHNOLOGY.

UK  
CA CE

## Índice

<b>Modelos</b> .....	<b>2</b>
<b>Advertências</b> .....	<b>3</b>
<b>Ligação à terra</b> .....	<b>5</b>
<b>Preparação</b> .....	<b>6</b>
Procedimento de alívio da pressão .....	6
Bloqueio do gatilho da pistola .....	6
Regulação do gatilho (apenas para pistola Contractor PC) .....	7
Instalar o bico e a proteção do bico na pistola .....	8
Ligação da pistola ao equipamento .....	8
<b>Funcionamento</b> .....	<b>9</b>
Alinhamento da pulverização .....	9
Pintar .....	9
Desobstruir entupimentos de bicos de pintura .....	9
Limpeza .....	9
<b>Peças</b> .....	<b>10</b>
Bico e proteção .....	11
<b>Manutenção</b> .....	<b>12</b>
Limpeza/substituição do filtro .....	12
<b>Reparação/substituição</b> .....	<b>13</b>
Substituição do cartucho .....	13
Alinha o punho .....	14
<b>Especificações técnicas</b> .....	<b>15</b>
<b>PROPOSTA 65 CALIFÓRNIA</b> .....	<b>15</b>
<b>Garantia Standard da Graco</b> .....	<b>16</b>
<b>Informações da Graco</b> .....	<b>17</b>

## Modelos

Modelos de pistola Contractor PC				
N.º da peça	Bico(s)	Proteção	Filtro	Tradução de idioma incluída
17Y042	LTX517	RAC X	Malha 60	Inglês, espanhol, francês
17Y043	LP517	RAC X	Malha 60	Inglês, francês, espanhol, alemão
17Y044	LTX517	RAC X	Malha 60	Inglês, chinês, japonês, coreano
17Y045	Nenhum	RAC X	Malha 60	Inglês, francês, espanhol, alemão
17Y470	FFLP210	RAC X	Malha 100	Inglês, espanhol, francês
826252	LTX517 + LP517	RAC X	Malha 60	Inglês, espanhol, francês
17Z644	LTX515	RAC X	Malha 60	Inglês, espanhol, francês
826291	LP517	RAC X	Malha 60	Inglês, espanhol, francês
26D846	LP517	RAC X	Malha 60	Inglês, chinês, japonês, coreano
Modelos de pistola compacta Contractor PC				
19Y349	LTX517	RAC X	Malha 60	Inglês, espanhol, francês
19Y350	LP517	RAC X	Malha 60	Inglês, francês, espanhol, alemão
19Y443	FFLP210	RAC X	Malha 100	Inglês, francês, espanhol, alemão
826261	LTX517 + LP517	RACX	Malha 60	Inglês, espanhol, francês

## Advertências

Seguem-se advertências relativamente à instalação, utilização, ligação à terra, manutenção e reparação deste equipamento. O ponto de exclamação alerta para uma advertência geral e os símbolos de perigo referem-se aos riscos específicos dos procedimentos. Quando estes símbolos aparecerem ao longo deste manual ou nas etiquetas informativas, tenha em conta estas Advertências. Os símbolos e advertências dos produtos referidos como perigosos não abrangidos nesta secção podem aparecer ao longo deste manual, sempre que aplicáveis.

 <b>ADVERTÊNCIA</b>	
     	<p><b>PERIGO DE INJEÇÃO ATRAVÉS DA PELE</b></p> <p>O líquido a alta pressão proveniente da pistola, fugas nos tubos flexíveis ou componentes danificados pode provocar lesões na pele. As lesões podem ter o aspeto de um simples corte, porém constituem ferimentos graves capazes de conduzir à amputação. <b>Obtenha tratamento médico imediatamente.</b></p> <ul style="list-style-type: none"> <li>• Não comece a pulverizar sem que o protetor do bico e o dispositivo de segurança do gatilho estejam instalados.</li> <li>• Engate o fecho do gatilho quando não estiver a pulverizar.</li> <li>• Não aponte a pistola a ninguém nem a nenhuma parte do corpo.</li> <li>• Não coloque as mãos sobre o bico.</li> <li>• Não tente interromper nem desviar fugas com a mão, o corpo, uma luva ou um pano.</li> <li>• Siga o <b>Procedimento de descompressão</b> quando parar de pulverizar e antes de dar início aos procedimentos de limpeza, verificação ou manutenção do equipamento.</li> <li>• Aperte todas as ligações de líquido antes de utilizar o equipamento.</li> <li>• Verifique diariamente os tubos flexíveis e acessórios. Substitua imediatamente as peças gastas ou danificadas.</li> </ul>
   	<p><b>PERIGO DE INCÊNDIO E EXPLOSÃO</b></p> <p>Os vapores inflamáveis na <b>zona de trabalho</b>, tais como os provenientes de solventes e tintas, podem inflamar-se ou explodir. O fluxo de tinta ou solventes pelo equipamento pode provocar faíscas de eletricidade estática. Para ajudar a evitar incêndios e explosões:</p> <ul style="list-style-type: none"> <li>• Utilize o equipamento apenas em áreas bem ventiladas.</li> <li>• Elimine todas as fontes de ignição, como luzes piloto, cigarros, lâmpadas elétricas portáteis e plásticos de proteção (potencial de faíscas estáticas).</li> <li>• Ligue à terra todo o equipamento na área de trabalho. Consulte as instruções de <b>Ligação à terra</b>.</li> <li>• Nunca pulverize ou lave o solvente a alta pressão.</li> <li>• Mantenha a área de trabalho sem detritos, incluindo solvente, panos e gasolina.</li> <li>• Não ligue nem desligue cabos de alimentação ou interruptores na presença de vapores inflamáveis.</li> <li>• Utilize apenas mangueiras com ligação à terra.</li> <li>• Segure a pistola firmemente apoiando-a na parede do balde em contacto com a terra, quando estiver a descarregar para dentro do mesmo. Não utilize revestimentos interiores do balde a menos que estes sejam antiestáticos ou condutivos.</li> <li>• <b>Pare imediatamente a utilização</b> caso ocorram faíscas estáticas ou sinta um choque. Não utilize o equipamento até identificar e corrigir o problema.</li> <li>• tenha sempre um extintor operacional na área de trabalho.</li> </ul>

## **ADVERTÊNCIA**



### **Perigo da utilização indevida do equipamento**

A utilização incorreta pode resultar em morte ou ferimentos graves.

- Durante a pintura, utilize sempre luvas, óculos e um respirador ou uma máscara apropriados.
- Não trabalhe nem pulverize perto de crianças. Mantenha sempre as crianças afastadas do equipamento.
- Não se estique demais nem permaneça numa superfície instável. Mantenha sempre uma base eficaz e um equilíbrio constante.
- Esteja atento ao que está a fazer.
- Não opere a unidade quando estiver cansado ou se estiver sob a influência de drogas ou álcool.
- Não dobre nem curve demasiado o tubo flexível.
- Não exponha o tubo flexível a temperaturas ou pressões acima das especificadas pela Graco.
- Não utilize o tubo flexível como elemento de força para puxar ou elevar o equipamento.
- Não pinte com um tubo flexível de comprimento inferior a 25 pés.
- Não altere nem modifique o equipamento. As alterações ou modificações podem anular as aprovações das autoridades e originar perigos de segurança.
- Certifique-se de que todos os equipamentos estão classificados e aprovados para o ambiente onde os vai utilizar.



### **PERIGO DE PEÇAS DE ALUMÍNIO PRESSURIZADAS**

A utilização de produtos incompatíveis com o alumínio em equipamentos pressurizados pode causar graves reações químicas e problemas no equipamento. O incumprimento desta advertência pode causar a morte, ferimentos graves ou danos materiais.

- Não use 1,1,1-tricloroetano, cloreto de metileno, outros solventes de hidrocarboneto halogenado ou líquidos que contenham tais solventes.
- Não utilize lixívia clorada.
- Muitos outros produtos podem conter químicos incompatíveis com o alumínio. Contacte o seu fornecedor de material para informações sobre compatibilidade.





### **EQUIPAMENTO DE PROTEÇÃO INDIVIDUAL**

Utilize equipamento de proteção adequado quando estiver na área de trabalho de modo a ajudar a evitar lesões graves, incluindo lesões nos olhos, perda de audição, inalação de vapores tóxicos e queimaduras. Este equipamento de proteção inclui, mas não está limitado a:

- Proteção para os olhos e ouvidos.
- A utilização de máscaras autofiltrantes, vestuário de proteção e luvas deve ser feita conforme recomendado pelo fabricante do líquido e do solvente.

## Ligação à terra

				
--	---	---	--	--

O equipamento deve ser ligado à terra para reduzir o risco de faíscas de estática. As faíscas estáticas podem resultar na ignição ou explosão de vapores. A ligação à terra oferece um cabo de escape para a corrente elétrica.

**Pistola de pulverização:** ligue à terra através da ligação a um tubo flexível de produto e bomba devidamente ligados à terra.

**Recipiente de fornecimento de líquido:** Tenha em atenção a regulamentação local.

**Baldes de solvente utilizados durante a lavagem:** Tenha em atenção a regulamentação local. Utilize apenas baldes metálicos condutores, colocados numa superfície ligada à terra. Não coloque o balde numa superfície não condutora tal como papel ou cartão, a qual interrompe a continuidade da ligação à terra.

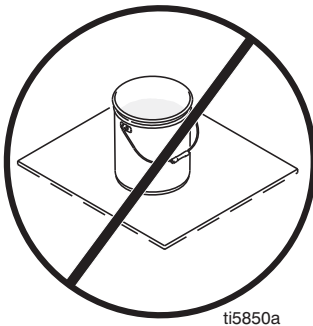

**Tubo flexível do produto:** utilize somente tubos flexíveis condutores elétricos com um tamanho combinado máximo de 500 pés (150 m) para assegurar a continuidade da ligação à terra. Verifique as resistências elétricas dos tubos flexíveis. Se a

resistência total à terra exceder os 29 megaoohms, substitua imediatamente o tubo.

**Baldes metálicos com ligação à terra:** Ligue um cabo de terra ao balde, fixando uma extremidade no balde e a outra extremidade no chão, como um tubo de água.

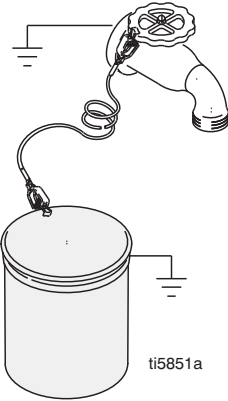

**Manter a continuidade da ligação à terra:** Durante a lavagem ou descompressão encoste a parte metálica da pistola firmemente a um balde metálico em contacto com a terra e, de seguida, acione a pistola.

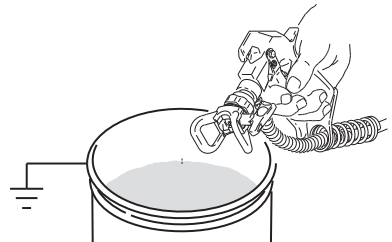

# Preparação

## Preparação

### Procedimento de alívio da pressão



Siga o Procedimento de decompressão sempre que vir este símbolo.

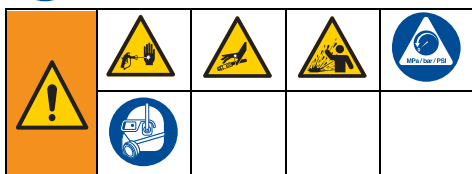

Este equipamento permanece pressurizado até efetuar a decompressão manualmente. Para ajudar a prevenir ferimentos graves resultantes do líquido pressurizado, como por exemplo injeção na pele ou líquido salpicado, siga o **Procedimento de alívio da pressão** sempre que o pulverizador for desligado e antes deste ser limpo ou verificado, e antes de fazer a manutenção do mesmo.

1. **DESLIGUE** o equipamento de pintura.
2. Engate o fecho do gatilho. Engate sempre o fecho do gatilho quando a pistola não está a funcionar para evitar o acionamento acidental da pistola.
3. Rode o botão regulador de pressão até à posição mais baixa.
4. Coloque o tubo de drenagem num balde de resíduos e coloque a válvula Ferrar/Pulverizar na posição FERRAR (drenar) para aliviar a pressão.
5. Segure a pistola firmemente junto de um balde. Aponte a pistola para o balde. Desengate o fecho do gatilho e aperte a pistola para aliviar a pressão.



6. Engate o fecho do gatilho.
7. Se suspeitar que o bico de pulverização ou o tubo flexível estão entupidos, ou que a pressão não foi totalmente aliviada:
  - a. Desaperte a porca retentora do protetor do bico ou a união da extremidade do tubo flexível **MUITO LENTAMENTE** para aliviar a pressão gradualmente.
  - b. Desaperte completamente a porca ou a união.
  - c. Limpe o tubo flexível de alta pressão ou pulverize a obstrução do bico. Consulte **Desobstruir entupimentos de bicos de pintura**, página 9.

### Bloqueio do gatilho da pistola



Para evitar lesões quando a pistola não estiver em uso, acione sempre o bloqueio do gatilho ao desligar a unidade ou quando a deixar sem supervisão.



## Regulação do gatilho (apenas para pistola Contractor PC)

É possível regular o gatilho para diferentes comprimentos consoante a preferência do utilizador.

1. Elimine a pressão. Consulte o **Procedimento de alívio da pressão**, página 6.
2. Desaperte o botão de regulação (13c). Use uma chave de fendas chata ou moeda se não for possível desapertar o punho à mão (13c). Dê uma volta completa para desapertar o botão de regulação. Três voltas completas fazem sair o botão de regulação.
3. Segure a extremidade do gatilho (13b) e deslize para a posição desejada.

**NOTA:** Durante a regulação mantenha o gatilho na posição indicada.

**NOTA:** Se o gatilho for muito difícil de deslizar, use uma chave de fendas para fazê-lo deslizar para baixo e aplique massa lubrificante no local mostrado.

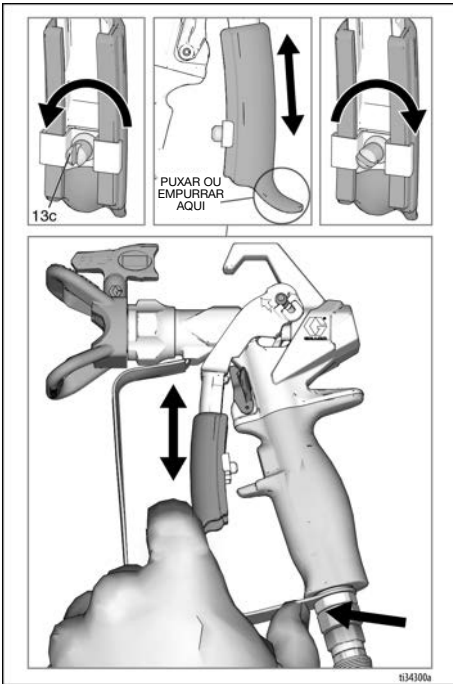
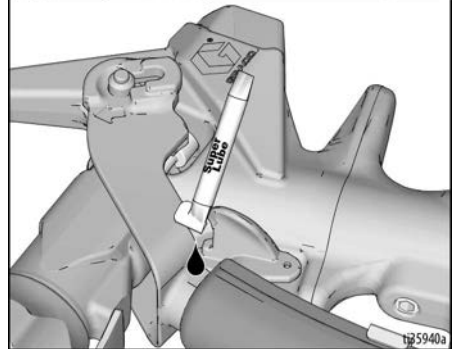
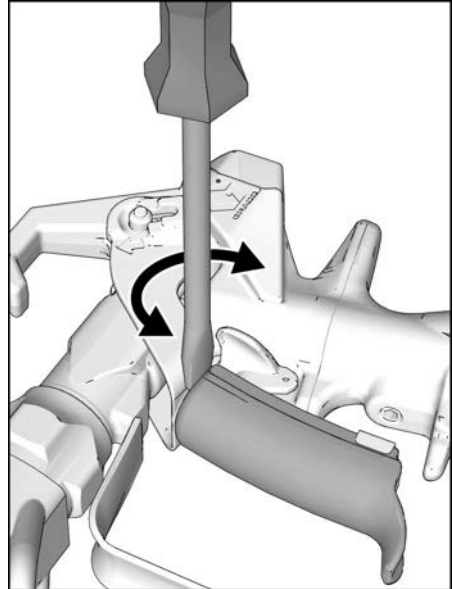

4. Aperte o botão de regulação (13c) com firmeza.

# Preparação

## Instalar o bico e a proteção do bico na pistola



Para evitar ferimentos graves decorrentes da injeção na pele, não coloque as mãos em frente do bico de pintura ao instalar ou remover o bico de pintura e o protetor do bico.

**NÃO**

**SIM**

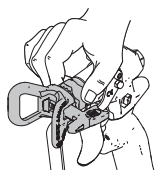

Para evitar fugas do bico de pintura certifique-se de que o bico de pintura e a proteção do bico estão instalados corretamente.

1. Elimine a pressão. Consulte o **Procedimento de alívio da pressão**, página 6. Engate o bloqueio do gatilho (15).
2. Utilize o bico de pintura (26) para alinhar a junta e o vedante (24) na proteção do bico (25).

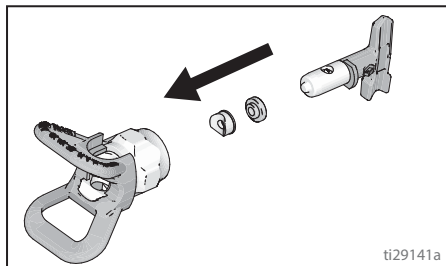

3. Instale o bico (26) no respectivo protetor (25).

4. Verifique se o bico da pistola e as peças da proteção do bico estão montadas na ordem apresentada.

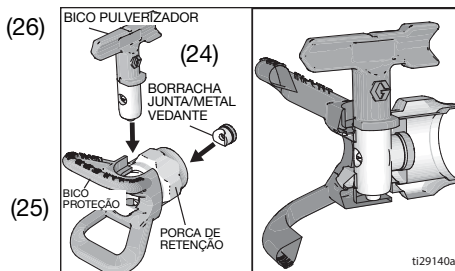

5. Instale o protetor (25) sobre a extremidade da pistola (1). Aperte a porca de retenção à mão.

## Ligação da pistola ao equipamento

Assegure-se de que o pulverizador esteja desligado e o fio tenha sido retirado da fonte de energia. Consulte o manual de instruções do pulverizador para obter instruções de escorvamento e pulverização.

1. Ligue o tubo flexível de alimentação à saída de produto do equipamento.
2. Ligue a outra extremidade do tubo flexível de alimentação ao tornel da pistola (7). Utilize duas chaves fixas (uma no tornel (7) e a outra no tubo) para apertar bem todas as ligações.
3. Consulte o manual de instruções do equipamento para obter instruções relativas ao escorvamento.



## Funcionamento



### Alinhamento da pulverização

1. Elimine a pressão. Consulte o **Procedimento de alívio da pressão**, página 6. Engate o bloqueio do gatilho (15).
2. Desaperte a porca de retenção do protetor (25).
3. Alinhe o protetor (25) na horizontal para pulverizar um padrão horizontal, ou na vertical para pulverizar um padrão vertical.

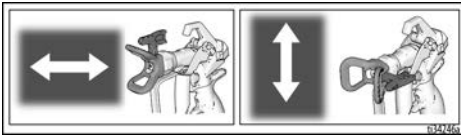

4. Aperte a porca de retenção do protetor à mão (25) depois de ter regulado para a definição desejada.

### Pintar

1. Desengate o bloqueio do gatilho (15).
2. Certifique-se de que o bico em forma de seta (26) está virado para a frente (pintura).
3. Segure a pistola na perpendicular e aproximadamente a 304 mm da superfície. Mova a pistola primeiro e depois prima o gatilho (13) para pulverizar como teste.
4. Aumente a pressão da pistola lentamente até que a cobertura fique uniforme e sem irregularidades (consulte o manual de instruções do equipamento para obter informações adicionais).

### Desobstruir entupimentos de bicos de pintura

Caso partículas ou resíduos entupam o bico de pulverização, esta pistola foi concebida com um bico de pulverização reversível que retira rápida e facilmente as partículas sem se desmontar o equipamento de pintura.

1. Engate o bloqueio do gatilho (15). Rode o bico de pintura (26) até à posição de desobstrução. Desengate o bloqueio do gatilho (15). Acione o gatilho com a pistola dirigida para uma zona com resíduos para a desobstruir.

**NOTA:** Se for difícil rodar o bico de pulverização (26) quando este for rodado para a posição desentupir, efetue o **Procedimento de alívio da pressão**, página 6 e, em seguida, rode a válvula Ferrar/Pulverizar para a posição de pulverização e repita o passo 1.

2. Engate o bloqueio do gatilho (15). Rode o bico de pulverização (26) de volta até à posição pulverizar. Desengate o bloqueio do gatilho (15) e continue a pintar.

### Limpeza

Lave a pistola, limpe o filtro (consulte **Limpeza/substituição do filtro** na página 12) e limpe a tinta do exterior após cada turno de trabalho. Armazene num local seco. Consulte o manual de instruções do equipamento de pintura para obter instruções relativas à lavagem. Não deixe a pistola ou quaisquer peças na água ou solventes de limpeza.

#### AVISO

Para evitar danos nas peças da pistola, não deixe a pistola nem nenhuma das peças na água ou em solventes de limpeza, exceto o bico. A pistola **NÃO** é compatível com solventes de limpeza que contenham cloreto de metileno.

## Peças

### Contractor PC

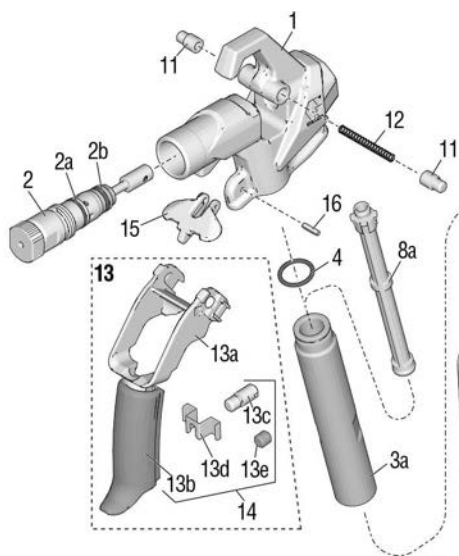

### Contractor PC Compact

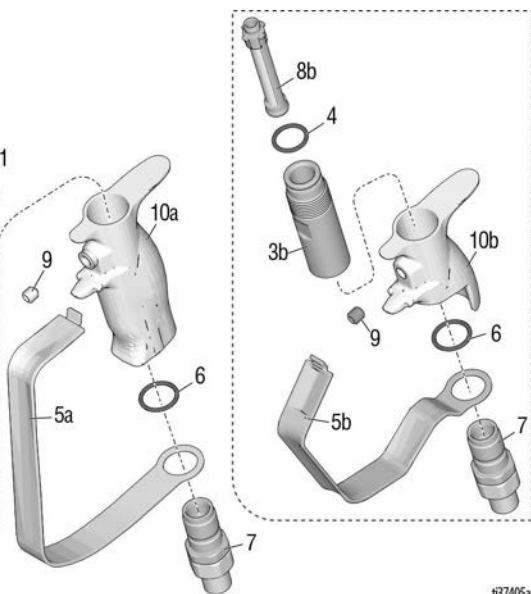

137405a

Ref.ªPeça	Descrição	Qty
1	17X496 CORPO, unidade Inclui 15, 16	1
2	17Y297 KIT, reparação, cartucho, inclui 2a, 2b	1
2a	17W752 EMPANQUE, O-ring	1
2b	16H931 EMPANQUE, O-ring	1
3a	17T073 TUBO, manípulo, Contractor PC	1
3b	19Y272 TUBO, punho, Compact	1
4	120776 EMPANQUE, O-ring	1
5a	17V395 PROTEÇÃO, gatilho, Contractor PC	1
5b	19Y270 PROTEÇÃO, gatilho, Compact	1
6	120733 O-RING, uretano, transparente	1
7	288811 TORNEL, unidade, pistola	1
8a	287032 Malha 60	1
	287033 Malha 100	
	287034 combinação malha 60 e 100	
8b	19Y355 FILTRO, pistola, Compact	1
	19Y356 Malha 60	
	19Y358 Malha 100	
	19Y358 combinação malha 60 e 100	
9	17Y226 PARAFUSO, conjunto	1
10a	17T030 PUNHO, pistola, Contractor PC	1
10b	19Y376 PUNHO, pistola, Compact	1
11	17V288 CAVILHA, gatilho	2
12	17V766 MOLA, compressão	1

Ref.ªPeça	Descrição	Qty
13	17Y466 GATILHO, Contractor PC, unidade inclui 11, 12, 13a, 13b, 13c, 13d	1
	19Y440 GATILHO, Compact, unidade inclui 11, 12, 13a, 13b, 13e	1
13a	GATILHO, superior	1
13b	GATILHO, inferior	1
13c	BOTÃO, regulação	1
13d	GANCHO, gatilho	1
13e	PARAFUSO, conjunto	1
14	17Z690 GATILHO, Contractor PC, Reparação inclui 13b, 13c, 13d	1
	19Y512 GATILHO, Compact, Reparação inclui 13b, 13e	1
15	17V767 FECHO, gatilho	1
16	17Y024 PINO, mola	1
20	119799 ESCOVA, limpeza (não apresentada)	1
21▲	222385 PLACA, alerta médico (não ilustrado)	1

▲ *Encontram-se disponíveis gratuitamente etiquetas, rótulos e cartões de segurança sobresselentes.*

## Bico e proteção

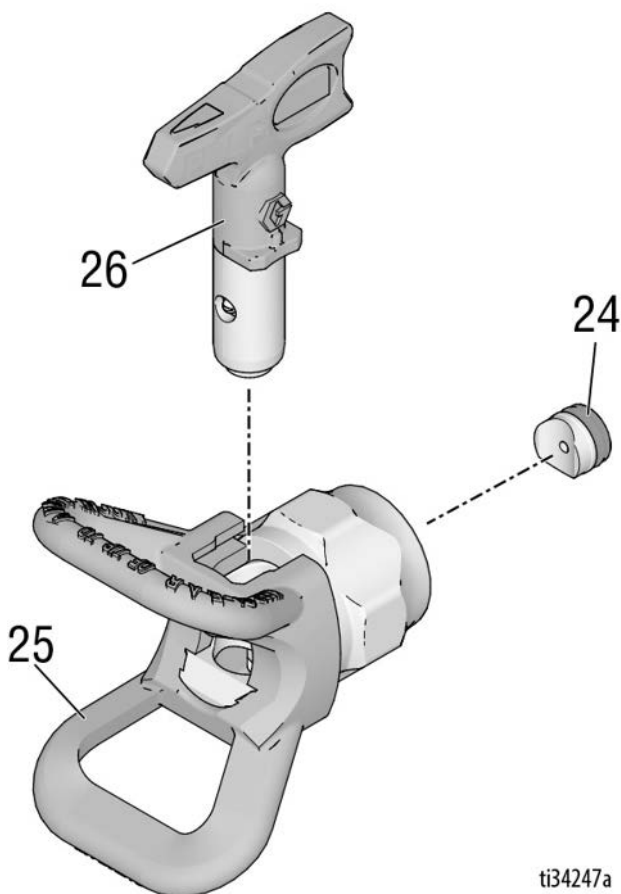

ti34247a

Ref. <sup>a</sup> Peça	Descrição	Qtd	Ref. <sup>a</sup> Peça	Descrição	Qtd
24	246453 OneSeal™, RAC X (embalagem de 5)	1	LP517	Modelo: 17Z644 BICO, pintura 517, LP	1
	248936 KIT, SOLVENTE, RAC X	1		Modelos: 17Y043, 826252, 19Y350, 826261, 26D846, 826291	
	17P501 OneSeal™, FFLP, LP (pacote de 5)	1	FFLP210	BICO, pintura 210, FFLP	1
	17P502 KIT, SOLVENTE, FFLP, LP	1		Modelos: 17Y470, 19Y443	
25	246215 PROTEÇÃO, RAC X	1			
26†	BICO, pintura	1			
	LTX517 BICO, pulverização, 517, RAC X	1			
	Modelos: 17Y042, 17Y044, 826252, 19Y349, 826261				
	LTX515 BICO, pulverização, 515, RAC X	1			

† Para uma lista com todos os tamanhos de bico disponíveis, contacte o seu distribuidor local ou acesse a [www.graco.com](http://www.graco.com).

## Manutenção



Para evitar ferimentos, leia sempre todos os avisos neste manual, bem como no manual do equipamento de pintura antes de realizar quaisquer tarefas de manutenção na pistola.

## Limpeza/substituição do filtro

Um filtro colmatado reduz o desempenho da pistola. Limpe o filtro após cada utilização.

1. Elimine a pressão. Consulte o **Procedimento de alívio da pressão**, página 6.
2. Desligue o tubo flexível de produto da pistola no tornel (7).
3. Desligue o protetor do gatilho (5) do corpo (1) conforme indicado.

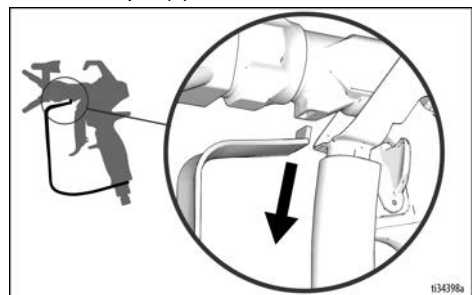

4. Engate o bloqueio do gatilho (15).
5. **Contractor PC:** Desaperte o punho (10) do corpo (1).

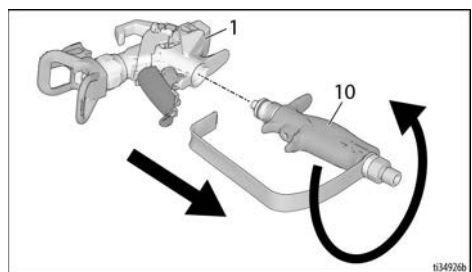

**Contractor PC Compact:** Desaperte o punho (10) do corpo (1) com a proteção (5).

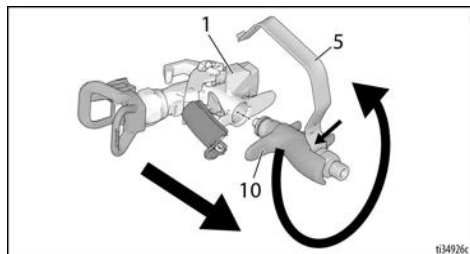

6. Remova o filtro (8) pelo topo do punho (10).
7. Limpe o filtro (8). Use uma escova macia para soltar e remover o excesso de detritos.
8. Inspeccione o filtro (8) quanto a danos na malha do filtro. Substitua o filtro se a malha apresentar furos ou espaçamentos.
9. Inspeccione o tubo do punho (3) quanto a danos. Substitua se estiver corroído ou picado e verifique o material quanto a compatibilidade com alumínio.
10. Inspeccione a junta circular (4) e substitua se necessário.
11. Insira o filtro limpo (8) no punho (10).
12. Volte a apertar o punho (10) ao corpo (1). Aperte firmemente.
13. Desengate o bloqueio do gatilho (15).
14. Volte a ligar a proteção de gatilho (5) na ranhura do corpo da pistola (1) conforme ilustrado.

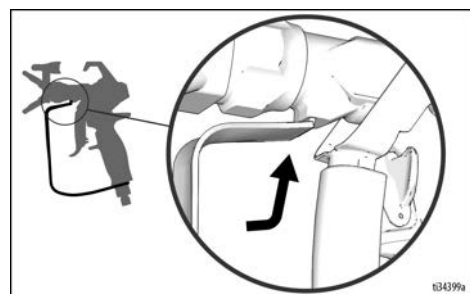

15. Desengate o fecho do gatilho da pistola.

## Reparação/substituição



Para evitar ferimentos, leia sempre todos os avisos neste manual, bem como no manual do equipamento de pintura antes de realizar quaisquer tarefas de reparação na pistola.

### Substituição do cartucho

Substitua o cartucho se o conjunto estiver a vaziar ou se houver uma perda no desempenho de pulverização que não possa ser resolvida com a descarga da pistola.

1. Elimine a pressão. Consulte o **Procedimento de alívio da pressão**, página 6.
2. Engate o bloqueio do gatilho (15).
3. Remova o bico (26) e o protetor (25) da pistola (1).
4. Desengate o bloqueio do gatilho (15).
5. Pressione os 2 pinos (11) e puxe a unidade do gatilho (13) para cima para a posição de reparação, conforme ilustrado.

#### AVISO

Nunca tente remover o cartucho a não ser que a unidade do gatilho (13) esteja na posição de reparação - o cartucho não sai. Se o cartucho for deixado parcialmente de fora, a pistola não funciona bem.

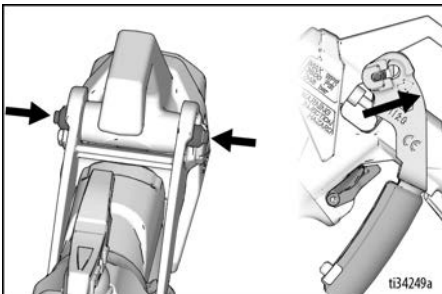

6. Desaperte o cartucho (2) da frente da pistola (1).

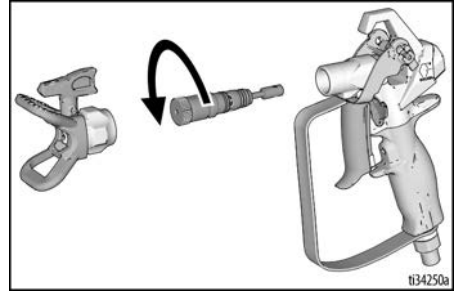

**NOTA:** Se for demasiado difícil retirar à mão, use uma chave Allen 1/8" ou uma chave 5/8 (se o cartucho tiver superfícies planas) para o libertar conforme ilustrado.

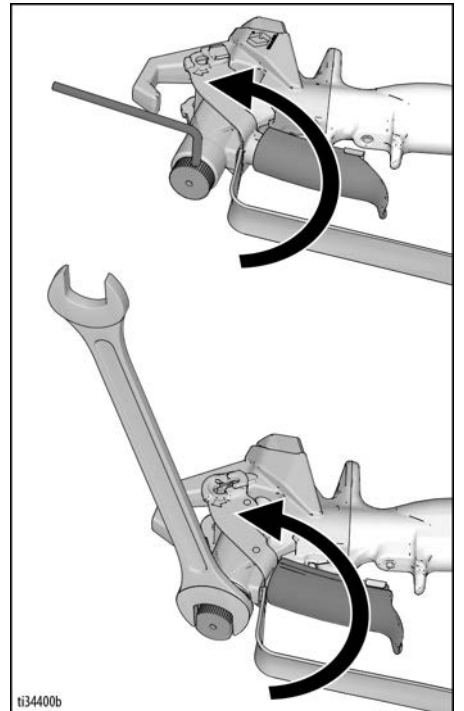

7. Use uma escova macia para limpar as passagens internas da pistola.

# Reparação/substituição

- Monte o novo cartucho (2) na pistola e aperte com binário a 150 in-lbs (17,0 N-m). Não deverá haver espaço na área abaixo indicada (a).

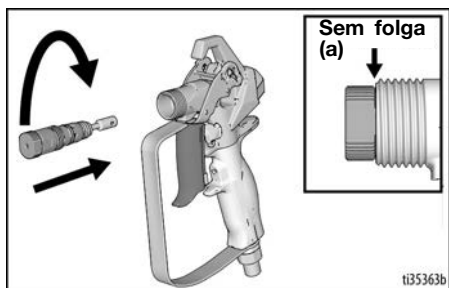

- Empurre a unidade do gatilho (13) novamente para baixo, para a posição de pulverização. Os pinos de pressão (11) devem voltar à posição original quando a unidade do gatilho (13) engata. Verifique se o cartucho está bem instalado certificando-se de que a unidade do gatilho (13) se pode movimentar para a frente e para trás.

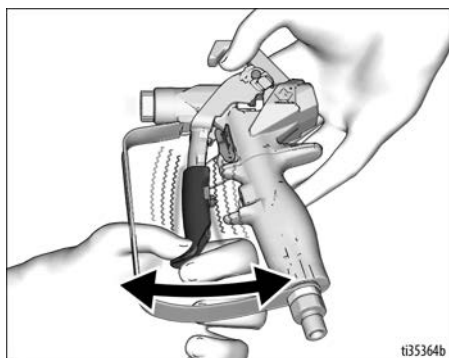

**NOTA:** Não opere a pistola se o gatilho não estiver bem instalado.

- Volte a instalar o bico (26) e o protetor (25).

## Alinha o punho

Se o punho não ficar nivelado com o corpo da pistola após o aperto, volte a alinhar o punho.

- Elimine a pressão. Consulte o **Procedimento de alívio da pressão**, página 6. Engate o bloqueio do gatilho (15).
- Aperte bem o punho (10).
- Desaperte o parafuso (9) com uma chave Allen 1/8".
- Rode o punho (10) de modo a que fique alinhado com o corpo da pistola (1).
- Aperte o parafuso (9) com firmeza.

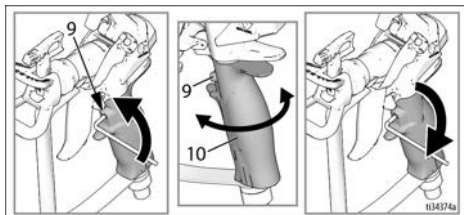

## Especificações técnicas

Pressão de trabalho máxima	3600 psi (248 bar, 24,8 MPa)	
Tamanho do orifício do produto	0,120 pol. (3,05 mm)	
Entrada	Tornel de 1/4 NPSM	
Temperatura máxima do material	120° F (49° C)	
Peças em contacto com líquido	Aço inoxidável, alumínio, carboneto de tungsténio, elastómero resistente a solventes, UHMwpE, acetal	
<b>Peso</b>		
<b>Pistola</b>	<b>Sem bico e proteção</b>	<b>Com bico e proteção</b>
Contractor	21,2 oz (601 g)	23,8 oz (675 g)
Contractor PC - A	17,4 oz (493 g)	20,0 oz (567 g)
Contractor PC - B	18,8 oz (533 g)	21,4 oz (607 g)
Contractor PC Compact	16,1 oz (456 g)	18,7 oz (530 g)
<b>Nível de ruído*</b>		
Potência sonora	87 dBa	
Pressão sonora	78 dBa	
* Calculado a 1 m (3,1 pés) durante a pintura com tinta à base de água – gravidade específica 1,36 através de um bico 517 a 3000 psi (207 bar, 20,7 MPa) em conformidade com a ISO 3744.		

## PROPOSTA 65 CALIFÓRNIA

### RESIDENTES NA CALIFÓRNIA

 **ADVERTÊNCIA:** Cancro e danos ao aparelho reprodutor – [www.P65warnings.ca.gov](http://www.P65warnings.ca.gov).

#### Manuais traduzidos

3A6289	Espanhol	3A6303	Letão
3A6290	Francês	3A6304	Lituânio
3A6291	Holandês	3A6305	Polaco
3A6292	Italiano	3A6306	Húngaro
3A6293	Turco	3A6307	Checoslovaco
3A6294	Grego	3A6308	Eslovaco
3A6295	Croata	3A6309	Esloveno
3A6296	Português	3A6310	Romeno
3A6297	Dinamarquês	3A6311	Búlgaro
3A6298	Finlandês	3A6312	Chinês
3A6299	Sueco	3A6313	Japonês
3A6300	Norueguês	3A6314	Coreano
3A6301	Russo	3A6318	Alemão
3A6302	Estónio	3A7498	Hindi
		3A7499	Indonésio

Os manuais traduzidos podem ser solicitados num distribuidor ou em [www.graco.com](http://www.graco.com).

## Garantia Standard da Graco

A Graco garante que todo o equipamento referenciado no presente documento, fabricado pela Graco e ostentando o seu nome, está isento de defeitos de material e acabamento na data da venda para utilização do comprador original. Com a exceção de qualquer garantia especial, prorrogada ou limitada publicada pela Graco, a Graco irá, durante um período de doze meses a contar da data de venda, reparar ou substituir qualquer peça de equipamento que a Graco considere defeituosa. Esta garantia aplica-se apenas quando o equipamento for instalado, operado e mantido em conformidade com as recomendações escritas da Graco.

Esta garantia não cobre, e a Graco não será responsável, pelo desgaste normal, nem por qualquer avaria, dano ou desgaste causados por uma instalação incorreta, utilização indevida, desgaste por atrito, corrosão, manutenção inadequada ou indevida, negligência, acidente, alteração ilegal ou substituição por componentes de terceiros. A Graco também não será responsável pelo mau funcionamento, danos ou desgaste causados pela incompatibilidade do equipamento Graco com estruturas, acessórios, equipamento ou materiais não fornecidos pela Graco, nem pela conceção, fabrico, instalação, operação ou manutenção inadequadas das estruturas, acessórios, equipamento ou materiais não fornecidos pela Graco.

Esta garantia está condicionada pela devolução previamente paga do equipamento alegadamente defeituoso a um distribuidor autorizado da Graco para retenção do alegado defeito. Se a reclamação for validada, a Graco reparará ou substituirá gratuitamente as peças defeituosas. O equipamento será devolvido ao comprador original, sendo as despesas de transporte reembolsadas. Caso a inspeção do equipamento não confirme qualquer defeito no material ou acabamento, a reparação será executada por um preço aceitável, que pode incluir o custo das peças, da mão-de-obra e do transporte.

**ESTA GARANTIA É EXCLUSIVA E SUBSTITUI QUAISQUER OUTRAS GARANTIAS, EXPRESSAS OU IMPLÍCITAS, INCLUINDO, MAS NÃO SE LIMITANDO A, GARANTIA DE COMERCIALIZABILIDADE OU GARANTIA DE ADEQUAÇÃO A DETERMINADO FIM.**

A obrigação única da Graco e a possibilidade de recurso do comprador pela quebra de qualquer garantia, deverão ser as supramencionadas. O comprador concorda que não há qualquer outro recurso disponível (incluindo, mas não se limitando a, danos supervenientes ou indiretos por perda de lucros, perda de vendas, lesão pessoal ou danos materiais, ou qualquer outra perda superveniente ou indireta). Qualquer ação no sentido de invocar a garantia deverá ser apresentada no prazo de dois (2) anos a partir da data de aquisição.

**A GRACO NÃO FORNECE QUALQUER GARANTIA E NEGA QUAISQUER GARANTIAS IMPLÍCITAS DE QUE O PRODUTO SIRVA PARA O USO A QUE SE DESTINA, DE ADEQUAÇÃO A DETERMINADO FIM RELATIVAMENTE A ACESSÓRIOS, EQUIPAMENTO, MATERIAIS OU COMPONENTES COMERCIALIZADOS MAS NÃO FABRICADOS PELA GRACO.** Os artigos vendidos, mas não fabricados pela Graco (como motores elétricos, interruptores, tubos, etc.), estão sujeitos à garantia, caso exista, do seu fabricante. A Graco prestará assistência aceitável ao comprador no caso de violação de qualquer uma destas garantias.

A Graco não será responsabilizada, em nenhuma circunstância, por prejuízos indiretos, acidentais, especiais ou consequentes, resultantes do equipamento indicado fornecido pela Graco, nem pelo fornecimento, desempenho ou utilização de quaisquer produtos ou artigos incluídos, quer devido a uma violação do contrato e da garantia, quer por negligência da Graco ou outros motivos.



## Informações da Graco

Para obter as informações mais recentes sobre os produtos da Graco, visite [www.graco.com](http://www.graco.com).

Para obter informações sobre patentes, consulte [www.graco.com/patents](http://www.graco.com/patents).

**PARA ENCOMENDAS**, contacte o seu distribuidor da Graco ou ligue para 1-800-690-2894 para saber qual o distribuidor mais próximo.

*Todos os dados escritos e visuais contidos neste documento refletem as mais recentes informações sobre o produto disponíveis no momento da publicação.*

*A Graco reserva-se o direito de efetuar alterações a qualquer momento sem aviso prévio.*

Tradução das instruções originais. This manual contains Portuguese. MM 3A6285

**Sede da Graco:** Minneapolis

**Escritórios Internacionais:** Bélgica, China, Japão, Coreia

**GRACO INC. AND SUBSIDIARIES • P.O. BOX 1441 • MINNEAPOLIS MN 55440-1441 • USA**  
**Copyright 2018, Graco Inc. Todos os locais de fabrico Graco estão registados para ISO 9001.**

[www.graco.com](http://www.graco.com)

Revisão K, Abril 2023