

Contractor PC sprøjtepistoler

3A6297K

DA

Til påføring af facademaling og overfladebehandlingsmaterialer. Kun til erhvervs-mæssig brug.

Maksimalt arbejdstryk: 3600 psi (24,8 Mpa, 248 bar)

Se side 2 for additional model information.



Vigtige sikkerhedsforskrifter

Læs alle advarsler og vejledninger i denne brugerhåndbog. Se i din brugerhåndbog til sprøjten for oplysninger om trykafastning, spædning og sprøjtevejledning. Gem disse vejledninger.



Vigtige medicinske oplysninger

Læs det helbreds-kort, der følger med sprøjtepistolen. Det indeholder oplysninger til læger om behandling af injicerings-skader. Hav kortet på dig, når du betjener udstyret.

Contractor PC-pistol

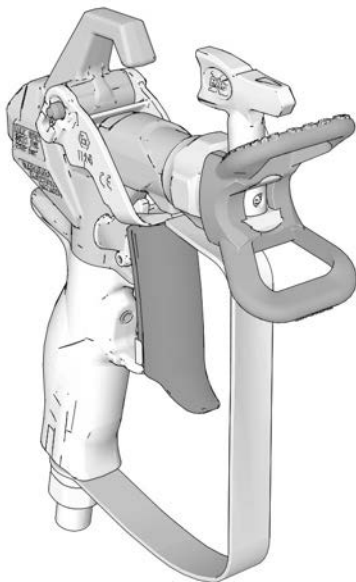

Contractor PC Compact-pistol

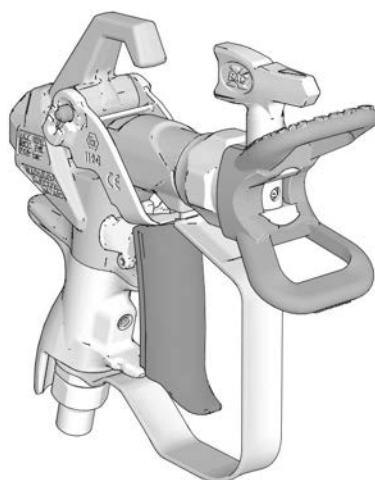

t134244b



PROVEN QUALITY. LEADING TECHNOLOGY.

II 2 G Ex h IIB T6 Gb

UK
CA CE

Indhold











Modeller	2
Advarsler	3
Jordforbindelse	5
Opsætning	6
Trykreduktionsprocedure	6
Aftrækkerlås på pistol	6
Aftrækkerjustering (kun Contractor PC-pistol)	7
Montering af dyse og dyseholder på pistol	8
Tilslutning af sprøjtepistolen til sprøjten	8
Betjening	9
Sprøjtningens regulering	9
Sprøjtning	9
Fjern tilstopninger i sprøjtedysen	9
Rengøring	9
Dele	10
Dyse og dyseholder	11
Vedligeholdelse	12
Rengøring og/eller udskiftning af filter	12
Rengøring og/eller udskiftning	13
Udskiftning af indsats	13
Indstilling af håndtag	14
Tekniske specifikationer	15
Californiens Proposition 65	15
Gracos Standardgaranti	16
Oplysninger om Graco	17

Modeller

Contractor PC-pistolmodeller				
Delnr.	Dyse(r)	Dyseholder	Filter	Oversættelse til følgende sprog medfølger
17Y042	LTX517	RAC X	Netstørrelse 60	Engelsk, fransk, spansk
17Y043	LP517	RAC X	Netstørrelse 60	Engelsk, fransk, spansk, tysk
17Y044	LTX517	RAC X	Netstørrelse 60	Engelsk, kinesisk, japansk, koreansk
17Y045	Ingen	RAC X	Netstørrelse 60	Engelsk, fransk, spansk, tysk
17Y470	FFLP210	RAC X	Netstørrelse 100	Engelsk, fransk, spansk
826252	LTX517 + LP517	RAC X	Netstørrelse 60	Engelsk, fransk, spansk
17Z644	LTX515	RAC X	Netstørrelse 60	Engelsk, fransk, spansk
826291	LP517	RAC X	Netstørrelse 60	Engelsk, fransk, spansk
26D846	LP517	RAC X	Netstørrelse 60	Engelsk, kinesisk, japansk, koreansk
Contractor PC Compact pistolmodeller				
19Y349	LTX517	RAC X	Netstørrelse 60	Engelsk, fransk, spansk
19Y350	LP517	RAC X	Netstørrelse 60	Engelsk, fransk, spansk, tysk
19Y443	FFLP210	RAC X	Netstørrelse 100	Engelsk, fransk, spansk, tysk
826261	LTX517 + LP517	RACX	Netstørrelse 60	Engelsk, fransk, spansk

Advarsler

Følgende advarsler gælder for opstilling, brug, jordforbindelse, vedligeholdelse og reparation af dette udstyr. Udråbstegnet advarer dig om en generel advarsel, og faresymbolerne henviser til procedurespecifikke risici. Når disse symboler forekommer i denne håndbogs hovedtekst eller på advarselsmærkater, henvises der til disse advarsler. Der kan fremgå produktspecifikke faresymboler og advarsler, der ikke er gennemgået i dette afsnit, overalt i denne håndbogs hovedtekst, hvor det er relevant.

 ADVARSEL	
     	<h3>FARE FOR INJICERING GENNEM HUDEN</h3> <p>Væske under højt tryk fra pistolen, utætte slanger eller sprængte komponenter gennemtrænger huden. Skaden kan se ud som blot et almindeligt snitsår, men det er en alvorlig personskade, der kan medføre amputation. Søg straks lægehjælp (kirurgisk behandling).</p> <ul style="list-style-type: none"> • Foretag ikke sprøjtearbejde uden dysebeskyttelse og aftrækker sikring monteret. • Aktivér aftrækkerlåsen, når sprøjten ikke anvendes. • Ret aldrig pistolen mod andre personer eller mod nogen del af kroppen. • Læg aldrig hånden over sprøjtedysen. • Forsøg ikke at standse eller afbøje lækager med hænderne, kroppen, handsker eller klude. • Følg Trykaflastningsproceduren, når du standser sprøjtearbejdet, og før du rengør, undersøger eller efterser udstyret. • Tilstram alle væsketilslutninger, før udstyret anvendes. • Kontroller slanger og koblinger dagligt. Udskift slidte eller beskadigede dele øjeblikkeligt.
   	<h3>BRAND- OG EKSPLOSIONSFARE</h3> <p>Brandfarlige dampe såsom dampe fra opløsningsmidler og maling i arbejdsområdet kan antændes eller eksplodere. Maling eller opløsningsmiddel der løber igennem udstyret kan forårsage statiske gnister. Sådan forebygges brand- og eksplosion:</p> <ul style="list-style-type: none"> • Anvend kun udstyret på et sted med god udluftning. • Fjern alle antændelseskilder, f.eks. vågeblus, cigaretter og bærbare, elektriske lamper og plastforhæng (risiko for statisk gnistdannelse). • Sørg for, at alt udstyr i arbejdsområdet er jordforbundet. Se vejledninger under Jordforbindelse. • Brug aldrig højtryk til at sprøjte eller skylle med opløsningsmiddel. • Sørg for, at arbejdsområdet er frit for snavs, samt at der ikke forefindes f.eks. opløsningsmidler, klude og benzin. • Sæt ikke stik i stikkontakter, tag ikke stik ud, og tænd og sluk ikke for strøm eller lys, når der forefindes brændbare dampe. • Anvend kun jordforbundne slanger. • Hold pistolen godt fast mod siden af en jordforbundet metalspand, når pistolens aftrækker aktiveres. Undlad at bruge foring til spand, medmindre den er antistatisk eller ledende. • Stands omgående betjening, hvis der forekommer statisk gnistdannelse, eller du mærker et stød. Anvend ikke udstyret, før du har lokaliseret og afhjulpet problemet. • Sørg for, at der er et velfungerende brandslukningsapparat på arbejdsområdet.

ADVARSEL



FARE VED MISBRUG AF UDSTYR

Forkert anvendelse kan forårsage død eller alvorlig personskade.

- Du skal altid være iført egnede handsker, beskyttelsesbriller og åndedrætsværn eller maske, når du maler.
- Der må ikke udføres sprøjtearbejde i nærheden af børn. Børn skal altid holdes væk fra udstyret.
- Brug ikke enheden i rækkevidde, hvor du ikke kan styre det, og stil dig aldrig på ustabil understøtning. Du skal altid have et godt fodfæste og balance.
- Vær opmærksom, og hold øje med det, du laver.
- Benyt aldrig enheden, hvis du er træt eller har indtaget medicin eller alkohol.
- Undlad at knække eller bøje slangen.
- Udsæt ikke slangen for temperaturer eller tryk, der overstiger grænserne fastsat af Graco.
- Undlad at trække eller løfte i slangen for at flytte udstyret.
- Undlad at sprøjte med en slange, der er kortere end 7,6 m.
- Foretag aldrig ændringer eller modifikationer på udstyret. Ændringer eller modifikationer kan annullere agentens godkendelser og resultere i sikkerhedsfarer.
- Sørg for, at alt udstyr er klassificeret og godkendt til det miljø, du benytter det i.



FARE I FORBINDELSE MED TRYKSATTE ALUMINIUMSDELE

Brug af væsker, der er uforenelige med aluminium i tryksat udstyr, kan forårsage en alvorlig kemisk reaktion og brud på udstyret. Hvis denne advarsel ikke følges, kan det medføre død, alvorlig personskade eller ejendomsskade.

- Der må ikke anvendes 1,1,1-trichloroethan, metylenklorid, andre halogensubstituerede kulbrinteopløsningsmidler eller -væsker, der indeholder sådanne opløsningsmidler.
- Brug aldrig klorblegemiddel.
- Mange andre væsker kan indeholde kemikalier, der kan reagere med aluminium. Kontakt din materialeleverandør for kompatibilitet.



PERSONLIGE VÆRNEMIDLER

Brug passende beskyttelsesudstyr, når du opholder dig på arbejdsområdet for at undgå alvorlig personskade som f.eks. øjenskader, høreskader, indånding af farlige dampe samt forbrændinger. Dette udstyr inkluderer, men er ikke begrænset til:

- Øjenbeskyttelse og høreværn.
- Åndedrætsværn, beskyttelsesbeklædning og handsker, som anbefalet af producenten af væske- og opløsningsmidlet.

Jordforbindelse

				
<p>Udstyret skal være jordet for at reducere risikoen for statiske gnister. Statiske gnister kan få dampe til at antænde eller eksplodere. Jordforbindelsen fungerer som en afleder for den elektriske strøm.</p>				

Sprøjtepistol: skab stelforbindelse til en korrekt jordet væskeslange og -pumpe.

Beholder til væsketilførsel: følg lokale forskrifter.

Spande til opløsningsmiddel brugt ved gennemskylning: følg lokale forskrifter. Anvend kun ledende metalspande, der anbringes på en jordforbundet overflade. Anbring aldrig spanden på en ikke-ledende overflade som f.eks. papir eller karton, da dette forhindrer jordforbindelse.

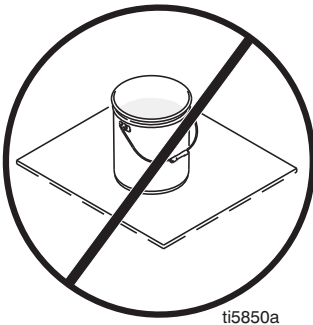

Væskeslanger: brug kun elektrisk ledende slanger med en kombineret slangelængde på maksimalt 150 m (500') for at sikre jordgennemgang. Kontrollér slangernes elektriske modstand. Hvis den samlede modstand til jord overstiger 29 megohm, skal slangen udskiftes omgående.

Sådan jordforbindes metalspande: Slut en jordledning til spanden ved at slutte den ene ende til spanden og den anden ende til en sikker jordforbindelse, f.eks. et vandrør.

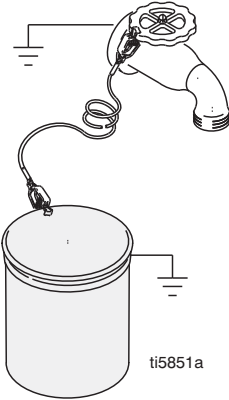

Opretholdelse af jordforbindelse: For at sikre gennemgang i forbindelse med gennemskylning og trykafkastning skal en metaldele på sprøjtepistolen holdes godt fast mod siden af en stelforbundet metalspande, før pistolen aktiveres.

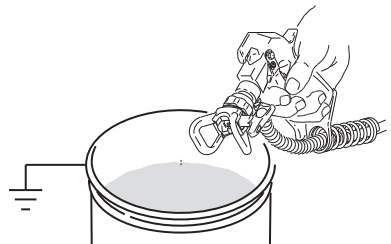

Opsætning

Trykreduktionsprocedure



Følg trykreduktionsproceduren, hver gang du ser dette symbol.

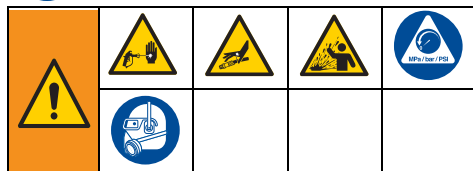

Dette udstyr forbliver under tryk, indtil trykket aflastes manuelt. For at forhindre alvorlige skader fra væske under tryk, såsom hudinjicering eller stænk fra væske, skal du følge **Trykaflastningsproceduren**, når sprøjten er stoppet, og før sprøjten renses eller kontrolleres, samt før udstyret tages i brug.

1. Sluk for sprøjten (**OFF**).
2. Aktiver aftrækkerlåsen. Sørg altid for at aftrækkerlåsen er aktiveret, når sprøjten ikke er i brug for at forhindre, at pistolen aktiveres ved et uheld.
3. Drej trykreguleringsknappen til den laveste indstilling.
4. Anbring aftapningsrøret ned i spanden, og anbring Spædnings-/sprøjteventilen i **PRIME**-positionen (spædning) for at aflaste trykket.
5. Hold pistolen godt fast mod en spand. Peg pistolen ned i spanden. Deaktiver aftrækkerlåsen og tryk på pistolaftrækkeren for at aflaste trykket.



6. Aktiver aftrækkerlåsen.

7. Hvis du har mistanke om, at sprøjtedysen eller slangen er tilstoppet, eller at trykket ikke er helt afløst:
 - a. Løsn dyseholderens låsemøtrik eller slangeendens kobling **MEGET LANGSOMT** for at aflaste trykket gradvist.
 - b. Løsn møtrikken eller koblingen helt.
 - c. Derefter kan tilstopningen fjernes fra airless-slangen eller sprøjtedysen. Se **Fjern tilstopninger i sprøjtedysen**, side 9.

Aftrækkerlås på pistol



For at undgå personskade når pistolen ikke er i brug, skal pistolens aftrækkerlås altid aktiveres, hvis der slukkes for enheden, eller denne efterlades uden opsyn.



Aftrækkerjustering (kun Contractor PC-pistol)

Aftrækkeren kan justeres til forskellige længder, afhængigt af hvad brugeren foretrækker.

1. Udled trykket. Se **Trykreduktions-procedure**, side 6.
2. Løs justeringsknappen (13c). Brug en skruetrækker med lige kærv eller en mønt, hvis knappen (13c) ikke kan løsnes med håndkraft. Drej justeringsknappen en hel omgang for at løsne den. Hvis justeringsknappen drejes tre hele omgange, kan den falde ud.
3. Hold på enden af aftrækkeren (13b), og skub den til den ønskede position.

NB! Hold aftrækkeren på det viste sted, når den justeres.

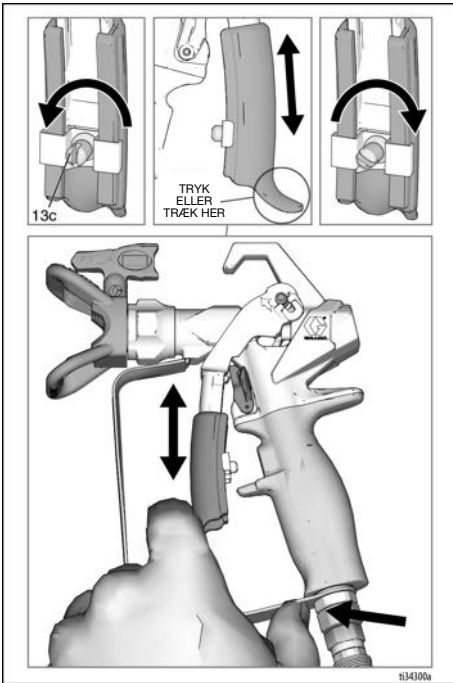

4. Spænd justeringsknappen (13c) stramt til.

NB! Hvis det er for vanskeligt at skubbe aftrækkeren, brug en flad skruetrækker til at skubbe den ned og smør fedt på det viste sted.

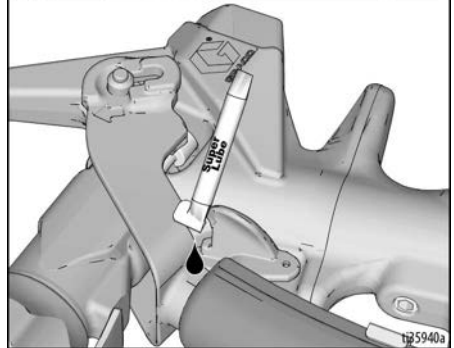
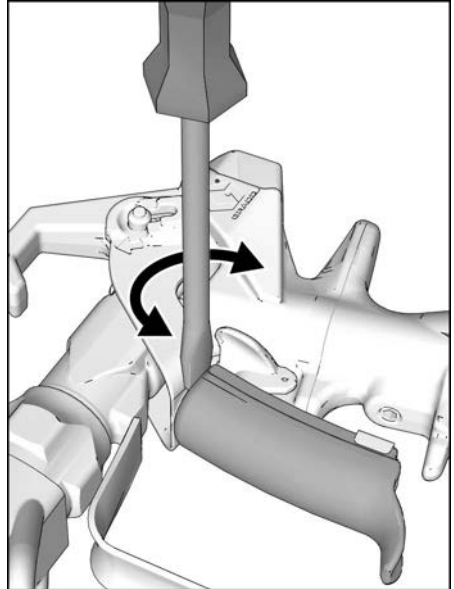

Montering af dyse og dyseholder på pistol



For at undgå alvorlig personskade fra injicering gennem huden må du ikke anbringe hånden foran sprøjtedyse under montering eller fjernelse af sprøjtedyse og dyseholderen.

NEJ

JA

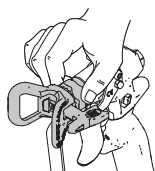

For at undgå, at der forekommer udsivninger fra sprøjtedyse, skal der sørges for, at sprøjtedyse og sprøjtedyse beskyttelsesbøjle er korrekt monteret.

1. Udled trykket. Se **Trykreduktionsprocedure**, side 6. Aktivér aftrækkerlåsen (15).
2. Brug sprøjtedyse (26) til at bringe gummi- og metalpakningerne (24) på linie i dyseholderen (25).

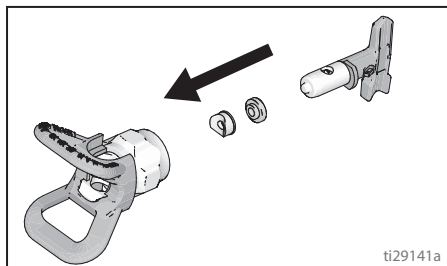

3. Monter dysen (26) i dyseholderen (25).

4. Kontrollér, at sprøjtedyse og dyseholderdelene er korrekt monteret i den viste rækkefølge.

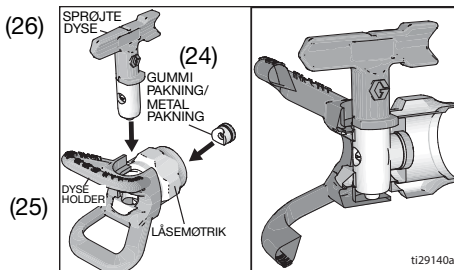

5. Monter dyseholderen (25) på enden af pistolen (1). Tilspænd omløberen med håndkraft.

Tilslutning af sprøjtepistolen til sprøjten

Sørg for, at sprøjten er slukket og at den ikke er tilsluttet strømkilden. Se i din brugerhåndbog til sprøjten for oplysninger om spædning og sprøjtning.

1. Kobl forsyningsslangen på sprøjtens væskeudgang.
2. Kobl den anden ende af tilførsels-slangen til pistoldrejeledet (7). Anvend to skruenøgler (én til drejeledet (7) og den anden til slangen) for derved at stramme alle tilslutninger forsvarligt.
3. Se i din brugerhåndbog til sprøjtning for spædning og sprøjtevejledning.

Betjening



Sprøjtningsregulering

1. Udled trykket. Se **Trykreduktionsprocedure**, side 6. Aktivér aftrækkerlåsen (15).
2. Løsn omløberen (25) på dyseholderen.
3. Juster dyseholderen (25) i vandret stilling for at sprøjte et vandret mønster eller lodret for at sprøjte et lodret mønster.

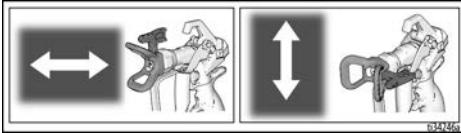

4. Tilspænd omløberen på dyseholderen (25) med håndkraft, når du har foretaget den ønskede indstilling.

Sprøjtning

1. Deaktivér aftrækkerlåsen (15).
2. Sørg for, at den pileformede dyse (26) vender fremad (sprøjtning).
3. Hold pistolen lodret og ca. 304 mm (12") fra overfladen. Bevæg pistolen først, og tryk derefter på aftrækkeren (13) for at sprøjte et testmønster.
4. Øg langsomt pumpetrykket, indtil spredningen er homogen og jævn (se i brugerhåndbogen til sprøjten for yderligere informationer).

Fjern tilstopninger i sprøjtedyse

I tilfælde af, at partikler eller snavs tilstopper sprøjtedyse, er denne pistol konstrueret med en vendbar sprøjtedyse, som hurtigt og nemt fjerner partiklerne, uden at du behøver at skille sprøjten ad.

1. Aktivér aftrækkerlåsen (15). Drej sprøjtedyse (26) til positionen for rensning af tilstopninger. Deaktivér aftrækkerlåsen (15). Aktivér pistolen i et spildområde for at fjerne tilstopningen.

NB! Hvis sprøjtedyse (26) er vanskelig at dreje, når den sættes i positionen for rensning af tilstopninger, følges den anviste **Trykreduktionsprocedure**, side 6, og drej så spædnings-/sprøjtningsventilen til sprøjtepositionen, og gentag trin 1.

2. Aktivér aftrækkerlåsen (15). Drej sprøjtedyse (26) tilbage til sprøjteposition. Deaktivér aftrækkerlåsen (15) og fortsæt sprøjtearbejdet.

Rengøring

Skyl pistolen, rens filteret (se **Rengøring og/eller udskiftning af filter** på side 12) og fjern maling ud udvendige flader efter hver arbejdsopgave. Opbevar et tørt sted. Se din sprøjtehåndbog for skylleinstruktioner. Efterlad ikke pistolen eller andre dele i vand eller rengøringsmidler.

BEMÆRK

For at forebygge skade på pistoldelene må pistolen og dens dele, undtagen dysen, ikke efterlades i vand eller opløsningsmidler. Pistolen er **IKKE** kompatibel med opløsningsmidler, der indeholder methylenchlorid.

Dele

Contractor PC

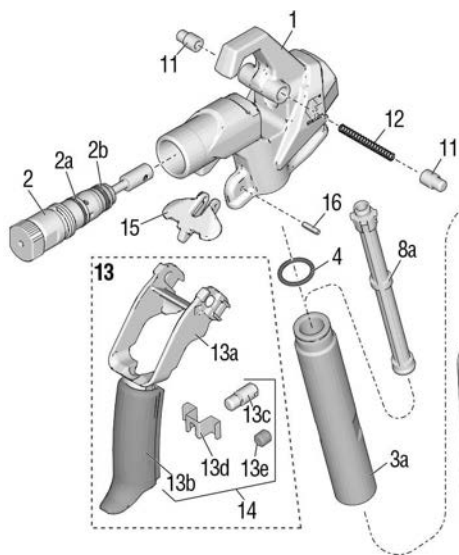

Contractor PC Compact

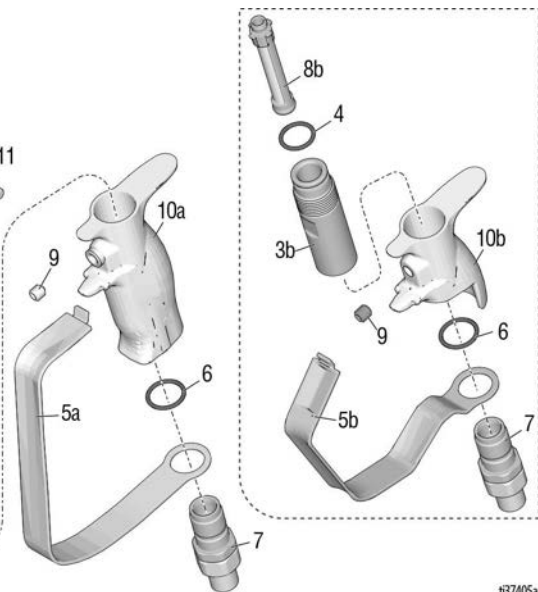

137405a

Ref. Del	Beskrivelse	Antal	Ref. Del	Beskrivelse	Antal
1	17X496 HUS, samling Indeholder 15, 16	1	11	17V288 STIFT, aftrækker	2
2	17Y297 SÆT, reparation, indsats, indeholder 2a, 2b	1	12	17V766 FJEDER, kompressions-	1
2a	17W752 PAKNING, O-ring	1	13	17Y466 AFTRÆKKER, Contractor PC, samling inkluderer 11, 12, 13a, 13b, 13c, 13d	1
2b	16H931 PAKNING, O-ring	1	19Y440	AFTRÆKKER, Compact, samling inkluderer 11, 12, 13a, 13b, 13e	1
3a	17T073 RØR, håndtag, Contractor PC	1	13a	AFTRÆKKER, øvre	1
3b	19Y272 RØR, håndtag, Compact	1	13b	AFTRÆKKER, nedre	1
4	120776 PAKNING, O-ring	1	13c	GREB, justering	1
5a	17V395 DYSEHOLDER, aftrækker, Contractor PC	1	13d	KLEMME, aftrækker	1
5b	19Y270 VÆRN, aftrækker, Compact	1	13e	SKRUE, sæt	1
6	120733 O-RING, uretan, klar	1	14	17Z690 AFTRÆKKER, Contractor PC, reparation inkluderer 13b, 13c, 13d	1
7	288811 DREJELED, samling, pistol	1	19Y512	AFTRÆKKER, Compact, reparation inkluderer 13b, 13e	1
8a	287032 60 mesh 287033 100 mesh 287034 Maskestørrelse 60 og 100 kombienhed	1	15	17V767 LÅS, aftrækker-	1
8b	287032 60 mesh 287033 100 mesh 287034 Maskestørrelse 60 og 100 kombienhed	1	16	17Y024 STIFT, fjeder-	1
9	17Y226 SKRUE, sæt	1	20	119799 BØRSTE, rengørings- (ikke vist)	1
10a	17T030 HÅNDTAG, pistol, Contractor PC	1	21▲	222385 KORT, medicinsk advarsel (ikke vist)	1
10b	19Y376 HÅNDTAG, pistol, Compact	1			

▲ Ekstra sikkerhedsmærkater, -skilte og -kort fås uden beregning.

Dyse og dyseholder

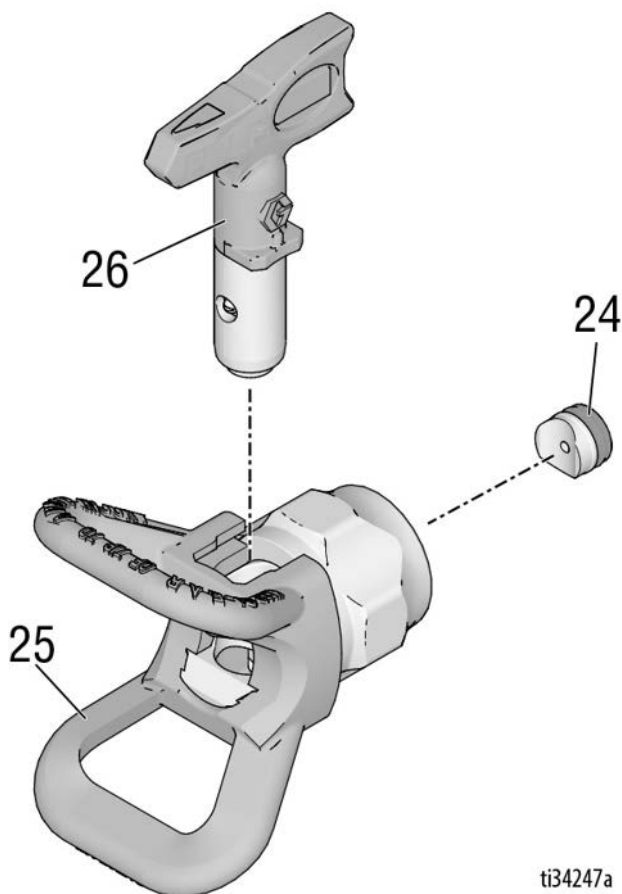

ti34247a

Ref. Del	Beskrivelse	Antal	Ref. Del	Beskrivelse	Antal
24	246453 OneSeal™, RAC X (pakke med 5)	1	LTX515	DYSE, sprøjtepistol 515, RAC X Model: 17Z644	1
	248936 SÆT, OPLØSNINGSMIDDEL, RAC X	1	LP517	DYSE, sprøjtepistol 517, LP Modeller: 17Y043, 826252, 19Y350, 826261, 26D846, 826291	1
	17P501 OneSeal™, FFLP, LP (pakke m. 5 stk.)	1	FFLP210	DYSE, sprøjtepistol, 210 FFLP Modeller: 17Y470, 19Y443	1
	17P502 SÆT, OPLØSNINGSMIDDEL, FFLP, LP	1			
25	246215 SIKRING, RAC X	1			
26†	DYSE, sprøjtepistol	1			
	LTX517 DYSE, sprøjtepistol 517, RAC X Modeller: 17Y042, 17Y044, 826252, 19Y349, 826261	1			

† Hvis du ønsker en liste over alle tilgængelige dysestørrelser, bedes du kontakte din lokale forhandler eller gå ind på www.graco.com.

Vedligeholdelse



Læs altid alle advarsler i denne håndbog og udstyrshåndbogen, inden der foretages nogen vedligeholdelse af pistolen, for at undgå personskade.

Rengøring og/eller udskiftning af filter

Et tilstoppet filter nedsætter pistolens præstationsevne. Rengør filteret efter hver brug.

1. Udled trykket. Se **Trykreduktionsprocedure**, side 6.
2. Kobl væskeslangen fra pistolen ved drejeledstilslutningen (7).
3. Frakobl aftræktersikringen (5) fra huset (1) som vist.

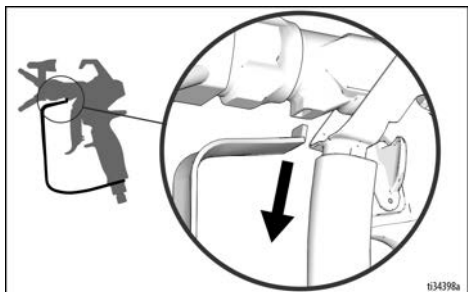

4. Aktivér aftrækkerlåsen (15).
5. **Contractor PC:** Skru håndtaget (10) af huset (1).

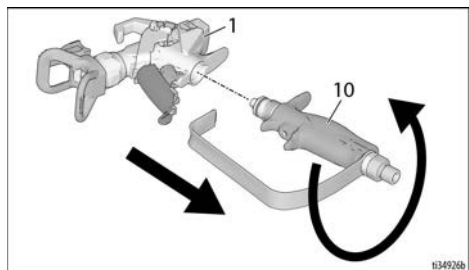

Contractor PC Compact: Skru håndtaget (10) af huset (1) ved brug af værnet (5).

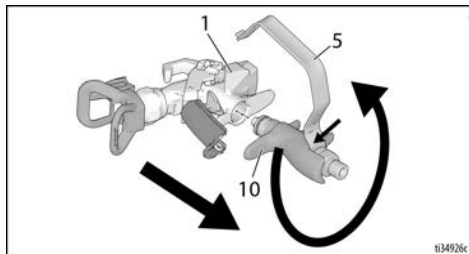

6. Fjern filteret (8) gennem håndtagets øverste del (10).
7. Rengør filteret (8). Brug en blød børste til at løsne og fjerne overskydende snavs.
8. Undersøg filteret (8) for beskadigelse af filternettet. Udskift filteret, hvis filternettet har huller eller buler.
9. Undersøg røret i håndtaget (3) for beskadigelse. Udskift det, hvis der konstateres korrosion eller grubetæring, og kontroller at materialet er foreneligt med aluminium.
10. Kontrollér O-ringen (4), og udskift den om nødvendigt.
11. Indsæt det rene filter (8) i pistolhåndtaget (10).
12. Monter håndtaget (10) på huset (1) igen. Stram godt til.
13. Deaktivér aftrækkerlåsen (15).
14. Tilslut aftræktersikringen (5) i rillen i huset (1) igen som vist.

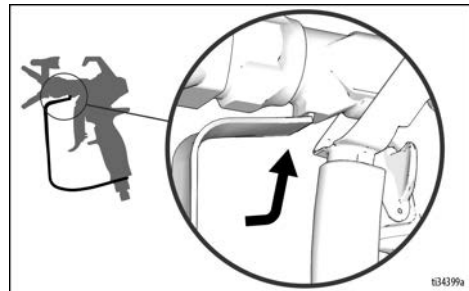

15. Aktivér aftrækkerlåsen.

Rengøring og/eller udskiftning



Læs altid alle advarsler i denne håndbog og sprøjtehåndbogen, inden der foretages nogen reparationer af pistolen, for at undgå personskade.

Udskiftning af indsats

Udskift indsatsen, hvis samlingen lækker, eller hvis der er et tab i sprøjteydelse, der ikke kan løses ved at skylle pistolen.

1. Udled trykket. Se **Trykreduktionsprocedure**, side 6.
2. Aktivér aftrækkerlåsen (15).
3. Fjern dysen (26) og dyseholderen (25) fra pistolen (1).
4. Deaktivér aftrækkerlåsen (15).
5. Tryk de 2 stifter (11) ind, og træk aftrækkerenheden (13) op i reparationsstilling som vist.

BEMÆRK

Forsøg aldrig at fjerne indsatsen, medmindre aftrækkerenheden (13) står i reparationsstilling --- ellers kan indsatsen ikke tages ud. Hvis indsatsen efterlades i delvis fjernet stilling, fungerer pistolen ikke korrekt.

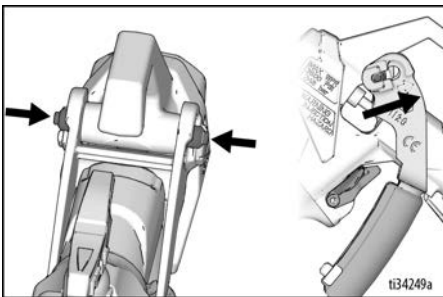

6. Skru indsatsen (2) ud af forenden på pistolen (1).

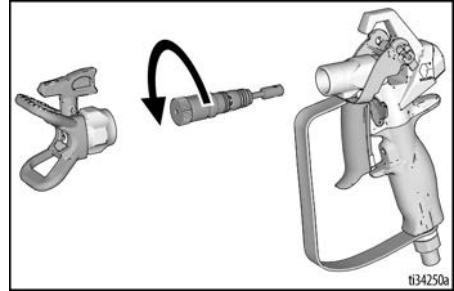

- NB!** Hvis den er vanskelig at tage ud med håndkraft, så brug en 1/8" unbrakonøgle eller en 5/8 skrueøgle (hvis indsatsen har flade ender) til at vriste den fri som vist.

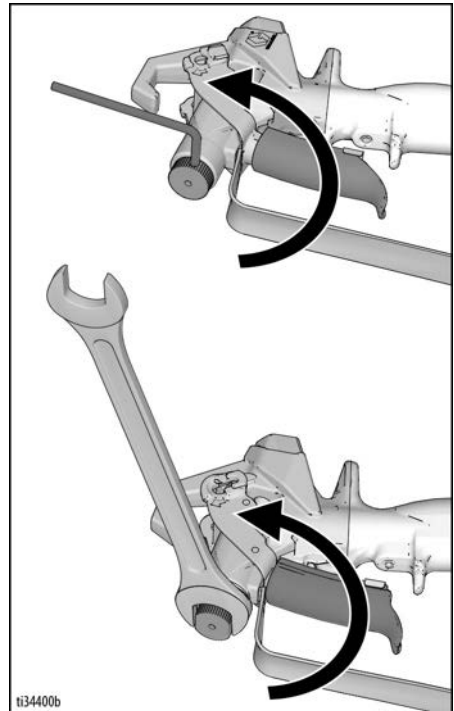

7. Brug en blød børste til at rengøre pistolens indvendige kanaler.

Rengøring og/eller udskiftning

8. Installér en ny indsats (2) i pistolen og tilspænd til 150 in-lbs (17,0 N-m). Der må ikke være noget mellemrum i det område, der er vist nedenfor (a).

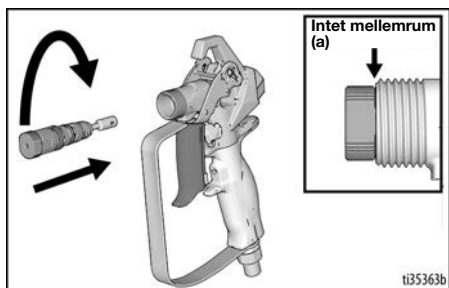

9. Skub aftrækkerenheden (13) tilbage i sprøjtstilling. Klemstifterne (11) bør springe ud i normal stilling igen, når aftrækker-samlingen (13) er gået fuldt i indgreb. Kontrollér, at indsatsen er monteret korrekt ved at tjekke, at aftrækkerenheden (13) kan vrikkes frem og tilbage.

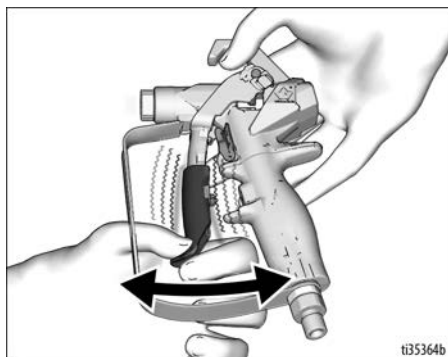

NB! Betjen ikke pistolen, hvis indsatsen ikke er monteret korrekt.

10. Monter dysen (26) og dyseholderen (25) igen.

Indstilling af håndtag

Hvis håndtaget ikke længere sidder korrekt i forhold til huset, efter det er blevet spændt fast, skal det justeres igen.

1. Udled trykket. Se **Trykreduktions-procedure**, side 6. Aktivér aftrækkerlåsen (15).
2. Spænd håndtaget (10) godt fast.
3. Løsn stopskruen (9) med en 1/8" unbrakonøgle.
4. Drej håndtaget (10), så det sidder korrekt i forhold til huset (1).
5. Spænd stopskruen (9) godt fast.

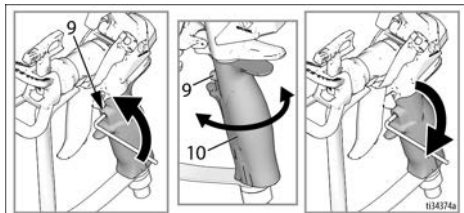

Tekniske specifikationer

Maksimalt arbejdstryk	3600 psi (248 bar, 24,8 MPa)	
Væskeåbningsstørrelse	3,05 mm (0,120 tommer)	
Indgang	1/4 NPSM drejeled	
Maksimal materialetemperatur	120° F (49° C)	
Våddele	Rustfrit stål, aluminium, wolframcarbide, opløsningsmiddelresistent elastomer, UHMwpE, acetal	
Vægt		
Pistol	Uden dyse og dyseholder	Med dyse og dyseholder
Contractor	21,2 oz (601 g)	23,8 oz (675 g)
Contractor PC - A	17,4 oz (493 g)	20,0 oz (567 g)
Contractor PC - B	18,8 oz (533 g)	21,4 oz (607 g)
Contractor PC Compact	16,1 oz (456 g)	18,7 oz (530 g)
Støjniveau*		
Lydeffekt	87 dBa	
Lydtryk	78 dBa	
* Målt med en afstand på 3,1 fod (1 m) ved sprøjtning med vandbaseret maling, specifik tyngdekraft på 1,36, gennem en 517 dyse med et arbejdstryk på 3000 psi (207 bar, 20,7 MPa) pr. ISO 3744.		

Californiens Proposition 65

INDBYGGERE I CALIFORNIEN

 **ADVARSEL:** Cancer og skader på forplantningsevnen – www.P65warnings.ca.gov.

Oversatte håndbøger

3A6289	Spansk	3A6303	Lettisk
3A6290	Fransk	3A6304	Litauisk
3A6291	Hollandsk	3A6305	Polsk
3A6292	Italiensk	3A6306	Ungarsk
3A6293	Tyrkisk	3A6307	Tjekkisk
3A6294	Græsk	3A6308	Slovakisk
3A6295	Kroatisk	3A6309	Slovensk
3A6296	Portugisisk	3A6310	Rumænsk
3A6297	Dansk	3A6311	Bulgarsk
3A6298	Finsk	3A6312	Kinesisk
3A6299	Svensk	3A6313	Japansk
3A6300	Norsk	3A6314	Koreansk
3A6301	Russisk	3A6318	Tysk
3A6302	Estisk	3A7498	Hindi
		3A7499	Indonesisk

Oversatte håndbøger er tilgængelige via en forhandler eller på www.graco.com.

Gracos Standardgaranti

Graco garanterer, at alt det udstyr, der henvises til i nærværende dokument, som er fremstillet af Graco, og som bærer Gracos navn, er frit for materiale- eller fabriktionsfejl på den dato, hvor det sælges af den autoriserede Graco-forhandler til den oprindelige køber med anvendelse for øje. Med undtagelse af eventuelle særlige, udvidede eller begrænsede garantier, der er udstedt af Graco, påtager Graco sig i en periode på tolv måneder fra købsdatoen, at reparere eller udskifte enhver del af udstyret, som Graco finder at være fejlbehæftet. Denne garanti gælder kun, når udstyret installeres, betjenes og vedligeholdes i henhold til de af Graco anbefalede, skriftlige anvisninger.

Denne garanti dækker ikke, og Graco påtager sig intet ansvar for almindelig slitage eller eventuelle funktionsfejl, beskadigelse eller slitage, der skyldes ukorrekt installation, anvendelse til forkerte formål, slid, korrosion, utilstrækkelig eller forkert vedligeholdelse, forsømmelighed, uheld, ukorrekte teknisk indgreb eller udskiftning med komponentdele, der ikke er fremstillet af Graco. Graco påtager sig endvidere intet ansvar for funktionsfejl, beskadigelse eller slitage, der måtte skyldes, at det af Graco leverede udstyr ikke er foreneligt med konstruktioner, tilbehør, udstyr eller materialer, der ikke er leveret af Graco, eller som måtte skyldes ukorrekt konstruktion, fremstilling, installation, betjening eller vedligeholdelse af systemer, tilbehør, udstyr og materialer, der ikke er leveret af Graco.

Denne garanti er betinget af, at det udstyr, der hævdes at være fejlbehæftet, indsendes frankeret til en autoriseret Graco-distributør til undersøgelse af den påståede fejl. Hvis den påståede fejl bekræftes, foretager Graco reparation eller udskiftning af alle defekte dele uden beregning. Udstyret vil derefter blive sendt franko til den oprindelige køber. Såfremt en undersøgelse af udstyret ikke måtte afsløre nogen materiale- eller fremstillingsfejl, vil reparationen blive udført mod et rimeligt gebyr, der kan omfatte udgifter til dele, arbejds løn og forsendelse.

DENNE GARANTI ER DEN ENESTE, OG DEN TRÆDER I STEDET FOR ENHVER ANDEN GARANTI, DET VÆRE SIG UDTRYKKELIG ELLER UNDERFORSTÅET, HERUNDER, MEN IKKE BEGRÆNSET TIL, GARANTI OM SALGBARHED ELLER GARANTI OM EGNETHED TIL ET BESTEMT FORMÅL.

Graco's eneste forpligtelse og købers eneste afhjælpningsret i tilfælde af garantibrud skal være som ovenfor beskrevet. Køberen accepterer, at denne ikke har noget andet retsmiddel (herunder, men ikke begrænset til, dermed forbunden eller deraf følgende erstatning for driftstab, mistet omsætning, personskade eller tingsskade eller noget andet deraf afledt eller følgende tab). Ethvert søgsmål for garantibrud skal anlægges inden to (2) år fra købsdatoen.

GRACO GIVER INGEN GARANTI OG FRASIGER SIG ENHVER UNDERFORSTÅET GARANTI OM SALGBARHED OG EGNETHED TIL ET BESTEMT FORMÅL I FORBINDELSE MED TILBEHØR, UDSKYR, MATERIALER ELLER KOMPONENTER, DER SÆLGES AF, MEN IKKE ER FREMSTILLET AF GRACO. Sådanne genstande, der sælges, men ikke er fremstillet af Graco (som f.eks. elmotorer, kontakter, slanger osv.), er omfattet af de eventuelle garantier, som ydes af producenterne af disse. Graco vil i rimelig omfang bistå køberen i forbindelse med krav, der rejses som følge af brud på sådanne garantiforpligtelser.

Graco påtager sig under ingen omstændigheder erstatningsansvar for indirekte, afledte, særlige eller sekundære skader som følge af Gracos levering af udstyr i forbindelse hermed eller som følge leverance, ydelse eller anvendelse af produkter eller andre varer, der sælges i forbindelse hermed, uanset om sådanne skader skyldes kontraktbrud, garantibrud, forsømmelighed fra Graco's side eller andre forhold.

Oplysninger om Graco

For at få de seneste informationer om Gracos produkter bedes du gå ind på www.graco.com.

For patentoplysninger, se www.graco.com/patents.

FOR AT AFGIVE EN ORDRE kan du kontakte Graco-forhandleren eller ringe til +1-800-690-2894 for at få oplyst nærmeste forhandler.

Dette dokument – såvel tekst som illustrationer – afspejler de senest tilgængelige produktoplysninger på tidspunktet for offentliggørelsen heraf.

Graco forbeholder sig ret til at foretage ændringer når som helst uden varsel.

Oversættelse af originale instruktioner. This manual contains Danish. MM 3A6285

Gracos hovedkvarter: Minneapolis

Internationale kontorer: Belgien, Kina, Japan, Korea

GRACO INC. AND SUBSIDIARIES • P.O. BOX 1441 • MINNEAPOLIS MN 55440-1441 • USA

Copyright 2018, Graco Inc. Alle Gracos produktionssteder er registreret iht. ISO 9001.

www.graco.com

Revision K, april 2023