

Contractor PC sprutpistoler

För applicering av arkitektoniska färger och beläggningar. Endast för yrkesmässigt bruk.

24,8 MPa, (248 bar, 3600 psi) maximalt arbetstryck

Se sidan 2 för ytterligare modellinformation.



Viktiga säkerhetsinstruktioner

Läs alla varningar och anvisningar i denna handbok. Se sprutans bruksanvisning för anvisningar gällande tryckminskning, luftning och sprutning. Spara dessa anvisningar.



Viktig medicinsk information

Läs det medicinska varningskortet som följde med pistolen. Det innehåller information till läkaren beträffande vätskeinträngningsskador. Ha det med när du använder utrustningen.

Contractor PC-pistol

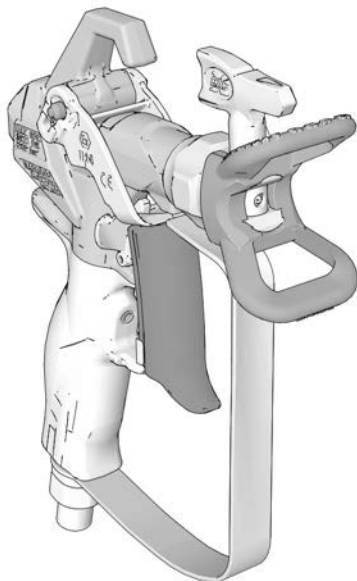

Contractor PC Compact pistol

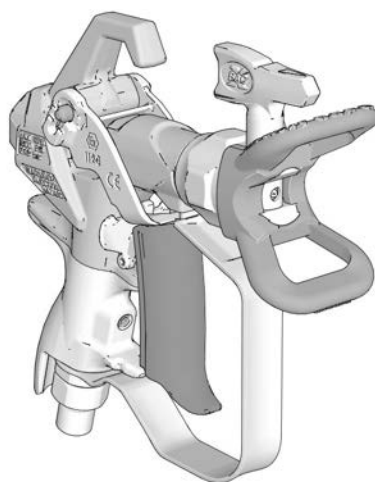

ti34244b



II 2 G Ex h IIB T6 Gb

PROVEN QUALITY. LEADING TECHNOLOGY.

UK CA CE

Innehållsförteckning











Modeller	2
Säkerhetsföreskrifter	3
Jordning	5
Föberedelser	6
Tryckavlastningsprocedur	6
Pistolavtryckarspär	6
Avtryckarjustering (endast modell Contractor PC)	7
Montera munstycke och munstycksskydd på pistolen	8
Anslut pistolen till sprutan	8
Drift	9
Rikta in sprutmönstret	9
Sprutning	9
Rensa igensatt sprutmunstycke	9
Rengöring	9
Delar	10
Munstycke och skydd	11
Skötsel	12
Rengöring/byte av filter	12
Reparation och utbyte	13
Byta kassett	13
Rikta in handtaget	14
Tekniska specifikationer	15
Proposition 65, Kalifornien	15
Graco standardgaranti	16
Graco-information	17

Modeller

Contractor PC-modeller				
Artikelnr.	Munstycke(n)	Skydd	Filter	Oversättning till språk som ingår
17Y042	LTX517	RAC X	60 mesh	Engelska, franska, spanska
17Y043	LP517	RAC X	60 mesh	Engelska, franska, spanska, tyska
17Y044	LTX517	RAC X	60 mesh	Engelska, kinesiska, japanska, koreanska
17Y045	Inga	RAC X	60 mesh	Engelska, franska, spanska, tyska
17Y470	FFLP210	RAC X	100 mesh	Engelska, franska, spanska
826252	LTX517 + LP517	RAC X	60 mesh	Engelska, franska, spanska
17Z644	LTX515	RAC X	60 mesh	Engelska, franska, spanska
826291	LP517	RAC X	60 mesh	Engelska, franska, spanska
26D846	LP517	RAC X	60 mesh	Engelska, kinesiska, japanska, koreanska
Pistolmodeller Contractor PC Compact				
19Y349	LTX517	RAC X	60 mesh	Engelska, franska, spanska
19Y350	LP517	RAC X	60 mesh	Engelska, franska, spanska, tyska
19Y443	FFLP210	RAC X	100 mesh	Engelska, franska, spanska, tyska
826261	LTX517 + LP517	RACX	60 mesh	Engelska, franska, spanska

Säkerhetsföreskrifter

Följande säkerhetsföreskrifter gäller förberedelser, användning, jordning, underhåll och reparation av denna utrustning. Symbolen med ett utropstecken uppmärksammar dig på en allmän varning, och risk-symbolerna hänvisar till åtgärdsspecifika risker. Läs dessa varningar när symbolerna förekommer i texten i denna handbok eller på varningsetiketter. Produktspecifika farosymboler och varningar som ej omfattas av detta avsnitt kan förekomma i texten i denna handbok när så är tillämpligt.

 VARNING	
     	<p>RISK FÖR INTRÄGANDE VÄTSKA</p> <p>Trycksatt vätska från pistolen, slangläckor eller spruckna delar kan tränga igenom huden. Detta kan se ut som ett lindrigt skärsår, men är en allvarlig skada som kan leda till amputation. Uppsök läkare omedelbart.</p> <ul style="list-style-type: none"> • Spruta aldrig utan att munstycksskydd och avtryckarspärre är monterade. • Aktivera avtryckarlåset när ingen sprutning pågår. • Rikta inte pistolen mot en person eller en kroppsdel. • Håll inte handen över sprutmunstycket. • Stoppa eller avled inte läckor med din hand, kropp, handske eller med trasa. • Följ tryckavlastningsproceduren när du slutar spruta och före rengöring, kontroll eller när underhåll på utrustningen ska utföras. • Dra åt alla vätskekopplingar innan utrustningen används. • Kontrollera slangar och kopplingar dagligen. Byt ut slitna och skadade delar omedelbart.
   	<p>BRAND- OCH EXPLOSIONSRISK</p> <p>Brandfarliga ångor, såsom lösningsmedel och färgångor i arbetsområdet kan antändas eller explodera. Färg eller lösningsmedel som flödar genom utrustningen kan orsaka gnistor från statisk elektricitet. Förhindra brand och explosioner:</p> <ul style="list-style-type: none"> • Använd endast utrustningen i välventilerade områden. • Avlägsna alla gnistkällor, t.ex. sparlågor, cigaretter, sladdlampor och plastdraperier (risk för gnistbildning av statisk elektricitet). • Jorda all utrustning i arbetsområdet. Se instruktioner i avsnittet Jordning. • Spruta och renspola aldrig med lösningsmedel vid höga tryck. • Håll arbetsområdet fritt från smuts, inklusive lösningsmedel, trasor och bensin. • Koppla inte in eller ur nätsladdar och stäng inte av eller slå på ström- eller lysknappar när brandfarliga ångor förekommer. • Använd endast jordade slangar. • Håll pistolen stadigt mot kanten av en jordat hink när pistolen trycks av i hinket. Använd inte hinkinsatser om de inte är antistatiska eller elektriskt ledande. • Stäng omedelbart av utrustningen om statisk elektricitet uppstår eller om du får en stöt. • Använd inte utrustningen förrän du har identifierat och åtgärdat problemet. • Ha en fungerande brandsläckare tillgänglig vid arbetsområdet.

VARNING



Risker vid felaktig användning av utrustningen

Felaktig användning kan leda till dödsfall eller allvarliga personskador.

- Bär alltid lämpliga handskar, skyddsglasögon och gasmask eller andningsmask vid målning.
- Använd inte sprutan när barn är närvarande. Håll alltid barn på avstånd från utrustningen.
- Sträck dig inte för långt och stå inte på instabila underlag. Stå alltid stadigt med god balans.
- Var alltid uppmärksam och fokuserad på vad du gör.
- Använd inte utrustningen när du är trött eller påverkad av droger/läkemedel eller alkohol.
- Låt inte slangen sno sig och böj den inte för mycket.
- Utsätt inte slangen för högre temperaturer eller tryck än vad som anges av Graco.
- Använd inte slangen för att flytta eller lyfta utrustningen.
- Spruta inte med en slang som är kortare än 7,5 m (25 fot).
- Ändra eller modifiera inte utrustningen. Ändringar och modifieringar kan ogiltiggöra myndighetsgodkännanden och medföra säkerhetsrisker.
- Se till att all utrustning är klassificerad och godkänd för den miljö inom vilken du avser använda den.



RISKER MED TRYCKSATTA ALUMINIUMDELAR

Om vätskor som är oförenliga med aluminium används i trycksatt utrustning kan de orsaka allvarliga kemiska reaktioner och skador på utrustningen. Underlåtenhet att följa denna varning kan leda till dödsfall, allvarlig personskada eller egendomsskada.

- Använd inte 1,1,1-trikloreten, metylenklorid, eller andra lösningsmedel som innehåller halogenerade kolväten eller lösningar som innehåller sådana lösningsmedel.
- Använd inte klorbaserade blekningsmedel.
- Många andra vätskor kan innehålla kemikalier som kan reagera med aluminium. Kontakta din materialleverantör för att kontrollera detta.





PERSONLIG SKYDDSUTRUSTNING

Bär lämplig skyddsutrustning i arbetsområdet för att förhindra allvarliga personskador, inklusive skador på ögon, hörselnedsättning, inandning av giftiga ångor samt brännskador. Skyddsutrustningen ska minst innefatta:

- Skyddsglasögon och hörselskydd.
- Andningsmask, skyddskläder och handskar enligt rekommendationer från vätske- och lösningsmedelstillverkaren.

Jordning

				
<p>Utrustningen måste jordas för att minska risken för gnistor av statisk elektricitet. Statiska gnistor kan leda till att ångor antänds eller exploderar. Jordning tillhandahåller en flyktledning för den elektriska strömmen.</p>				

Sprutpistol: jordning fås genom anslutning till en korrekt jordad vätskeslang och pump.

Vätskematningsbehållare: Enligt lokala föreskrifter.

Lösningsmedelshinkar som används vid spolning: Enligt lokala föreskrifter. Använd endast metallkärl som är ledande. Ställ inte kärlet på icke-ledande ytor, såsom papper eller kartong, då dessa material bryter jordkretsen.

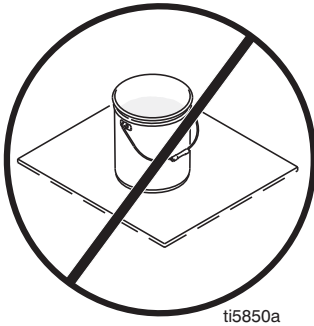

Vätskeslang: använd endast elektriskt ledande slangar med en sammanlagd slanglängd på högst 150 m (500 fot) för att säkerställa jordkontinuiteten. Kontrollera slangarnas elektriska resistans. Byt ut slangen omedelbart om det totala resistansen till jord överstiger 29 megaohm.

Jorda metallkärl: Anslut en jordledning till kärlet genom en klämma på ena ändan av kärlet och andra änden till jord, t.ex. ett vattenrör.

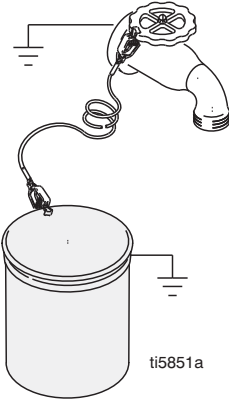

Upprätthålla jordkontinuiteten:

Vid spolning eller tryckavlastning, håll sprutpistolens metalldel mot det jordade metallkärlet och aktivera sedan pistolens avtryckare.

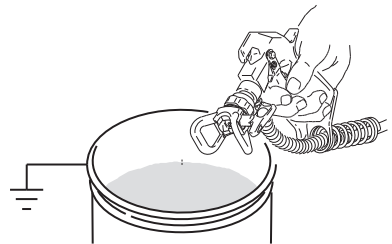

Förberedelser

Tryckavlastningsprocedur



Utför alltid Anvisningar för tryckavlastning när du ser denna symbol.

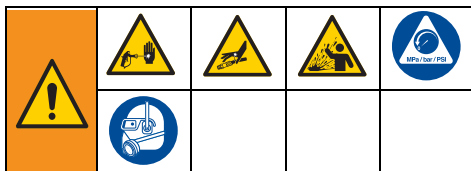

Denna utrustning är trycksatt tills trycket avlastas manuellt. Följ **tryckavlastningsproceduren** när du stoppar sprutan samt före rengöring, kontroll och innan service utförs på systemet, för att förhindra allvarlig personskada orsakad av vätska under tryck, såsom vätskeinträngning eller stänkande vätska.

1. Stäng **AV** sprutan.
2. Lås avtryckarspärren. Lås alltid avtryckarspärren när du avbryter sprutningen så att inte pistolen aktiveras oavsiktligt.
3. Vrid tryckinställningsratten till lägsta tryck.
4. Sätt ner dräneringsröret i ett kärl och ställ Flöda-/Spruta-knappen i läge PRIME (urtappning) så avlastas trycket.
5. Håll pistolen stadigt mot ett kärl. Rikta pistolen ner i kärlet. Frigör spärren och tryck in pistolavtryckaren så att trycket avlastas.

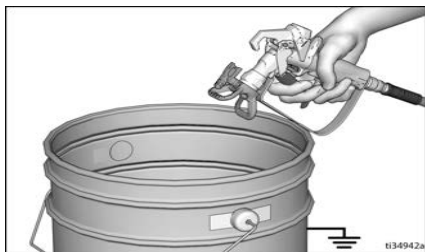

6. Lås avtryckarspärren.

7. Om du misstänker att sprutmunstycket eller slangen är igensatt eller att trycket inte är helt avlastat:

- a. Lossa munstyckesskyddets hållarmutter eller slangkoppling **MYCKET LÅNGSAMT** för att gradvis avlasta trycket.
- b. Lossa muttern eller kopplingen helt och hållet.
- c. Rensa högtrycksslangen eller sprutmunstycket. Se **Rensa igensatt sprutmunstycke**, sidan 9.

Pistolavtryckarspärr



Lås alltid avtryckarspärren när enheten stängs av eller lämnas utan uppsikt för att minska risken för skador när pistolen inte är i bruk.



Avtryckarjustering (endast modell Contractor PC)

Avtryckaren kan ställas in till olika längder efter användarens önskemål.

1. Avlasta trycket. Se **Tryckavlastningsprocedur**, sidan 6.
2. Lossa inställningsvredet (13c). Använd spårskruvmejsel eller ett mynt om vredet (13c) inte kan lossas med handen. Vrid ett helt varv för att lossa inställningsvredet. Tre hela varv kan göra att inställningsvredet faller ut.
3. Håll i änden på avtryckaren (13b) och dra till önskat läge.

OBS! Håll avtryckaren på plats som i bilden vid inställning.

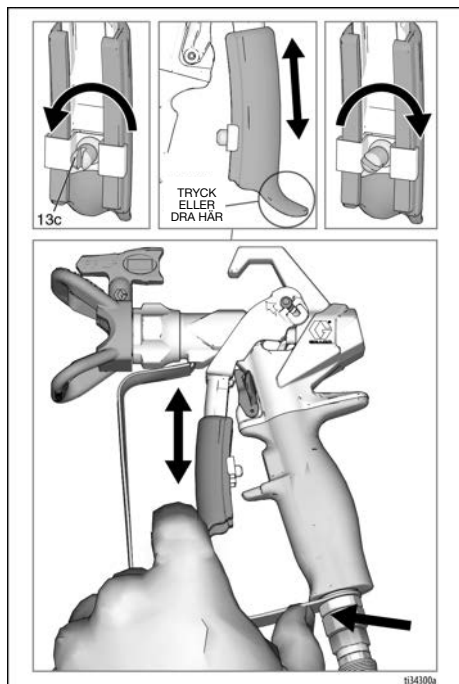

4. Dra åt inställningsvredet (13c) ordentligt.

OBS! Om det är för svårt att få avtryckaren att glida, kan du använda en platt skruvmejsel för att dra den nedåt och sedan applicera lite fett på den plats som visas.

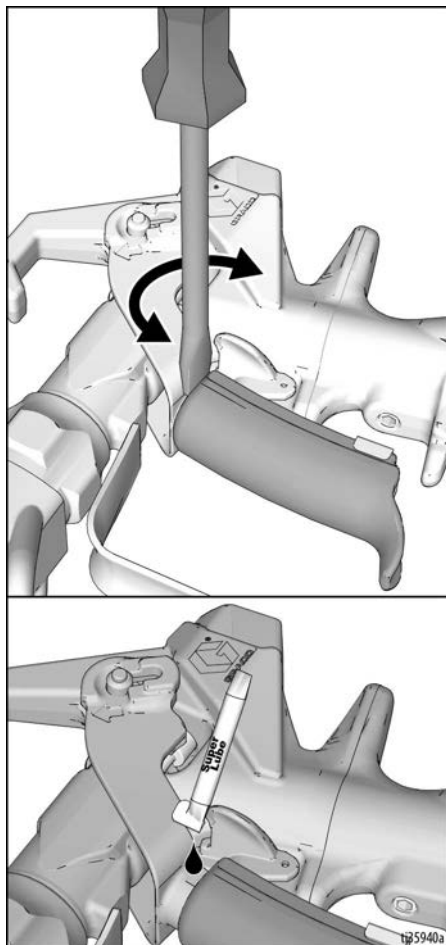

Montera munstycke och munstycksskydd på pistolen



För att undvika allvarliga personskador till följd av hudinträngning ska du inte sätta handen framför sprutmunstycket när munstycket och munstycksskyddet monteras eller avlägsnas.

NEJ

JA

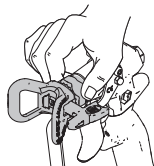

Se till att sprutmunestycke och munstycksskydd är korrekt monterade så att inte läckage uppstår.

1. Avlasta trycket. Se **Tryckavlastningsprocedur**, sidan 6. Lås avtryckarspärren (15).
2. Passa in packning och tätning (24) i munstycksskyddet (25) med sprutmunstycket (26).

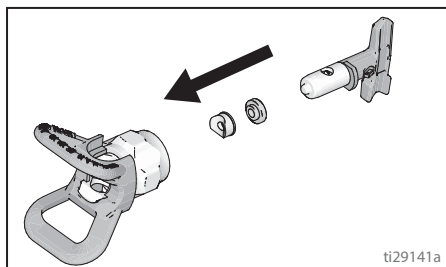

3. Sätt i munstycket (26) i munstycksskyddet (25).

4. Kontrollera att munstycket och munstycksskyddet monteras i den ordning som visas.

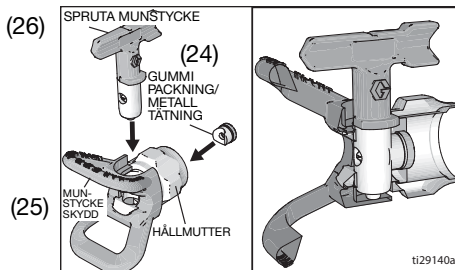

5. Montera skyddet (25) över pistoländan (1). Dra åt låsmuttern.

Anslut pistolen till sprutan

Kontrollera att sprutan är avstängd och att kontakten är urdragen. Se sprutans bruksanvisning för anvisningar gällande luftning och sprutning.

1. Anslut matningsslangen till vätskeutloppet på systemet.
2. Anslut andra änden på slangen till pistolsviveln (7). Dra åt alla kopplingar ordentligt och använd två nycklar (en på sviveln (7) och en på slangen).
3. Se sprutans bruksanvisning för anvisningar gällande luftning.

Drift



Rikta in sprutmönstret

1. Avlasta trycket. Se **Tryckavlastningsprocedur**, sidan 6. Lås avtryckarspärren (15).
2. Lossa hållmuttern till skyddet (25).
3. Rikta in skyddet (25) horisontellt för att spruta horisontella sprutmönster och vertikalt för vertikala mönster.

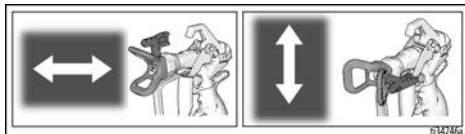

4. Dra åt hållmuttern till skyddet (25) när du ställt in önskat läge.

Sprutning

1. Frigör avtryckarspärren (15).
2. Kontrollera att den pilformade spetsen (26) är vänd framåt (sprutning).
3. Håll pistolen vinkelrätt och ca 12 tum (304 mm) från ytan. Rör först på pistolen och tryck sedan in avtryckaren (13) för att spruta ett testmönster.
4. Öka pumptrycket sakta tills täckningen är enhetlig och jämn (mer information finns i bruksanvisningen till sprutan).

Rensa igensatt sprutmunstycke

I händelse av att partiklar eller skräp blockerar sprutmunstycket är pistolen utrustad med ett vändbart munstycke som snabbt och enkelt rensar bort partiklarna utan att du behöver ta isär sprutan.

1. Lås avtryckarspärren (15). Vrid sprutmunstycket (26) till rensningsläget. Frigör avtryckarspärren (15). Tryck av pistolen på en spillyta för att rensa blockeringen.

OBS! Om det är svårt att vrida på sprutmunstycket (26) till rensningsläget ska du utföra **Tryckavlastningsprocedur**, sidan 6. Vrid därefter Flöda-/Spruta-ventilen till sprutläget och upprepa steg 1.

2. Lås avtryckarspärren (15). Vrid tillbaka sprutmunstycket (26) till sprutläget. Frigör avtryckarspärren (15) och fortsätt spruta.

Rengöring

Renspola pistolen, rengör filtret (se **Rengöring/byte av filter** på sida 12) och tvätta bort färg på utsidan efter varje arbetspass. Förvara på en torr plats. I spruthandboken finns anvisningar för spolning. Låt aldrig pistolen eller delar ligga kvar i vatten eller lösningsmedel.

OBS

För att förhindra att pistodelarna skadas får pistolen eller andra delar, förutom munstycket, inte ligga kvar i vatten eller lösningsmedel. Pistolen är **INTE** kompatibel med lösningsmedel som innehåller metylenklorid.

Delar

Contractor PC

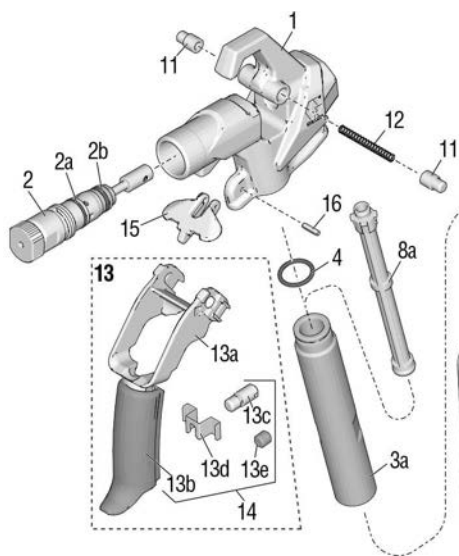

Contractor PC Compact

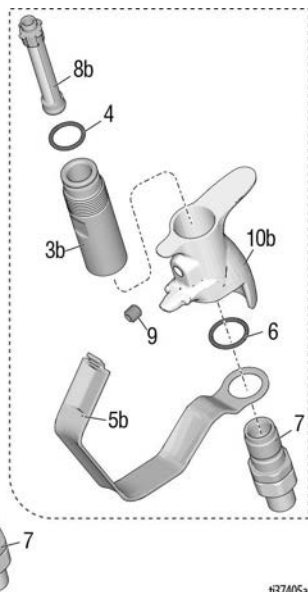

137405a

Ref. Del	Beskrivning	Ant
1	17X496 HUS Inkluderar 15, 16	1
2	17Y297 SATS, reservdelar, kassett, inkluderar 2a, 2b	1
2a	17W752 PACKNING, O-ring	1
2b	16H931 PACKNING, O-ring	1
3a	17T073 RÖR, handtag, Contractor PC	1
3b	19Y272 RÖR, handtag, Compact	1
4	120776 PACKNING, O-ring	1
5a	17V395 SKYDD, avtryckare, Contractor PC	1
5b	19Y270 SKYDD, avtryckare, Compact	1
6	120733 O-RING, uretan, klar	1
7	288811 SVIVEL, pistol	1
8a	287032 60 mesh 287033 100 mesh 287034 60 och 100 mesh, kombo	1
8b	19Y355 60 maskstorlek 19Y356 100 maskstorlek 19Y358 60 och 100 mesh, kombo	1
9	17Y226 LÅSSKRUV	1
10a	17T030 HANDTAG, pistol, Contractor PC	1
10b	19Y376 HANDTAG, pistol, Compact	1

Ref. Del	Beskrivning	Ant
11	17V288 AVTRYCKARSTIFT	2
12	17V766 FJÄDER, spiral	1
13	17Y466 AVTRYCKARE, Contractor PC, enhet inkluderar 11, 12, 13a, 13b, 13c, 13d	1
13a	19Y440 AVTRYCKARE, Compact, enhet inkluderar 11, 12, 13a, 13b, 13e	1
13b	AVTRYCKARE, övre	1
13c	AVTRYCKARE, undre	1
13d	JUSTERINGSRATT	1
13e	AVTRYCKARKLIPS	1
13e	LÅSSKRUV	1
14	17Z690 AVTRYCKARE, Contractor PC, reparation inkluderar 13b, 13c, 13d	1
15	17V767 AVTRYCKARSPÄRR	1
16	17Y024 STIFT, fjäder	1
20	119799 BORSTE, rengöring (ej i skiss)	1
21▲	222385 KORT, medicinska föreskrifter (visas ej i skissen)	1

▲ Reservsäkerhetsetiketter, -skyltar och -kort kan fås kostnadsfritt.

Munstycke och skydd

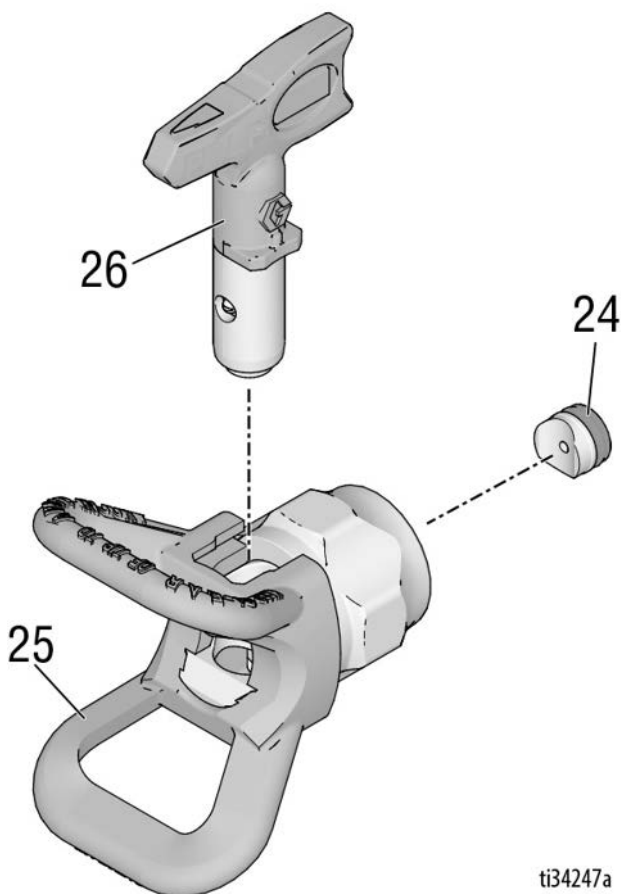

ti34247a

Ref.Del	Beskrivning	Ant.	Ref.Del	Beskrivning	Ant.
24	246453 OneSeal™, RAC X (5-pack)	1		Modell: 17Z644	
	248936 SATS, LÖSNINGSMEDEL, RAC X	1	LP517	SPRUTMUNSTYCKE 517, LP	1
	17P501 OneSeal™, FFLP, LP (5-pack)	1		Modeller: 17Y043, 826252, 19Y350, 826261, 26D846, 826291	
	17P502 SATS, LÖSNINGSMEDEL, FFLP, LP	1	FFLP210	SPRUTMUNSTYCKE 210, LP	1
25	246215 SKYDD, RAC X	1		Modeller: 17Y470, 19Y443	
26†	SPRUTMUNSTYCKE	1			
	LTX517 SPRUTMUNSTYCKE 517, RAC X	1			
	Modeller: 17Y042, 17Y044, 826252, 19Y349, 826261				
	LTX515 SPRUTMUNSTYCKE 515, RAC X	1			

† En lista med alla tillgängliga munstycksstorlekar fås av din återförsäljare och på www.graco.com.

Skötsel



För att undvika personskador ska alla varningar i denna handbok och i spruthandboken alltid läsas innan underhåll utförs på pistolen.

Rengöring/byte av filter

Igensatt filter sänker pistolprestanda. Rengör filtret efter sprutning.

1. Avlasta trycket. Se **Tryckavlastningsprocedur**, sidan 6.
2. Lossa vätskeslangen från pistolen vid sviveln (7).
3. Lossa avtryckarskyddet (5) från huset (1) enligt bilden.

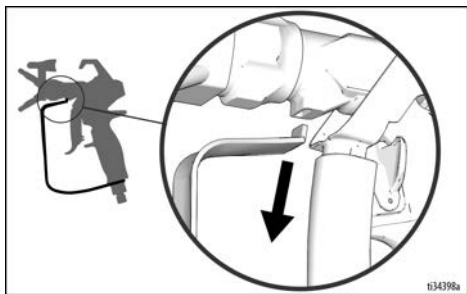

4. Lås avtryckarspärren (15).
5. **Contractor PC:** Skruva loss pistolhandtaget (10) från huset (1).

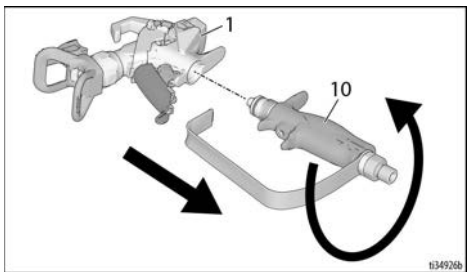

Contractor PC Compact: Skruva loss pistolhandtaget (10) från huset (1) med hjälp av skyddet (5).

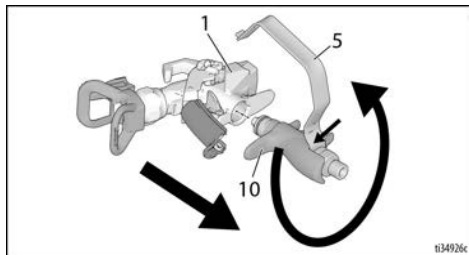

6. Avlägsna filtret (8) genom överdelen på handtaget (10).
7. Rengör filter (8). Skräp kan borstas bort med en mjuk borste.
8. Inspektera filtret (8) och se om filtret är skadat. Byt ut filtret om nätet har hål eller gropar.
9. Se om handtagsröret (3) är skadat. Byt ut om det har korroderat eller om det finns håligheter och kontrollera att röret passar ihop med aluminium.
10. Inspektera o-ringen (4) och byt ut vid behov.
11. Sätt i det rengjorda filtret (8) i handtaget (10).
12. Sätt tillbaka handtaget (10) på huset (1). Dra åt ordentligt.
13. Frigör avtryckarspärren (15).
14. Sätt tillbaka avtryckarskyddet (5) i spåret i huset (1) som i bilden.

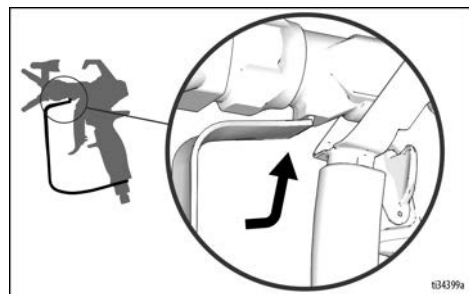

15. Aktivera avtryckarspärren.

Reparation och utbyte



Byta kassett

Byt ut kassetten om enheten läcker eller om sprutningsprestanda har försämrats och inte går att lösa med renspolning av pistolen.

1. Avlasta trycket. Se **Tryckavlastningsprocedur**, sidan 6.
2. Lås avtryckarspärren (15).
3. Ta bort munstycket (26) och skyddet (25) från pistolen (1).
4. Frigör avtryckarspärren (15).
5. Tryck in två stift (11) och dra upp avtryckaren (13) till reparationsläge, enligt bilden.

OBS

Försök aldrig att ta bort kassetten om inte avtryckaren (13) står i reparationsläge --- kassetten går inte att ta ut. Pistolen fungerar inte korrekt om kassetten sitter delvis urtagen.

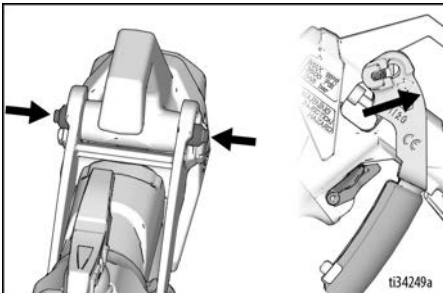

6. Skruva bort kassetten (2) från framänden på pistolen (1).

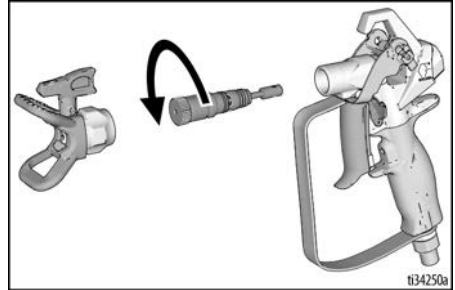

OBS! Bryt loss med en 1/8 tum insexnyckel eller en 5/8" nyckel (om kassetten har greppytor för nyckel) om den är svår att ta bort med handen.

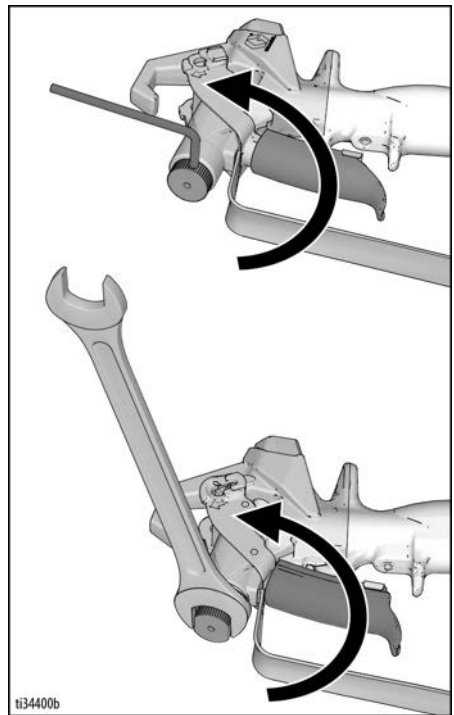

7. Rengör kanalerna inuti pistolen med en mjuk borste.

Reparation och utbyte

8. Sätt i en ny kassett (2) i pistolen och dra åt till 17,0 Nm (150 in-lbs). Det ska inte vara något gap inom området enligt nedan (a).

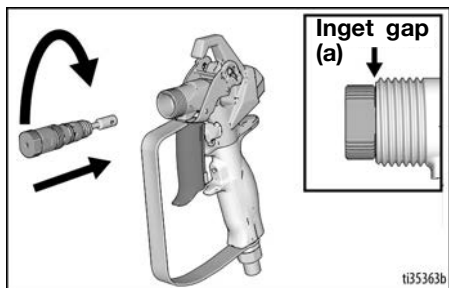

9. Tryck ner avtryckaren (13) tillbaka till sprutningsläge. Tryckstiften (11) ska snäppa tillbaka ut till normalläge när avtryckaren (13) är i rätt läge. Kontrollera att kassetten är installerad korrekt genom att se om avtryckaren (13) kan vickas fram och tillbaka.

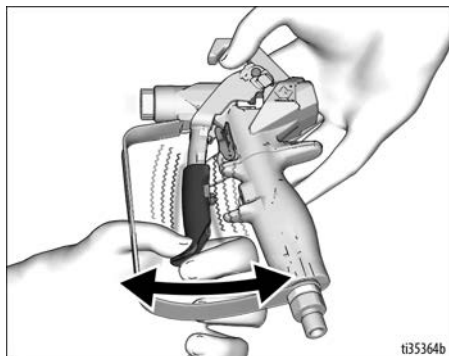

OBS! Använd inte pistolen om kassetten inte är korrekt installerad.

10. Montera munstycket (26) och skyddet (25).

Rikta in handtaget

Rikta in handtaget om det inte längre matchar huset när är ordentligt åtdraget.

1. Avlasta trycket. Se **Tryckavlastningsprocedur**, sidan 6. Lås avtryckarspärren (15).
2. Dra åt handtaget (10) ordentligt.
3. Lossa låsskruven (9) med en 1/8 tums insexnyckel.
4. Vrid handtaget (10) till rätt läge mot huset (1).
5. Dra åt låsskruven (9) ordentligt.

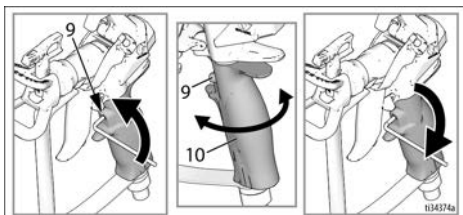

Tekniska specifikationer

Maximalt arbetstryck	24,8 MPa (248 bar, 3600 psi)	
Hålstorlek	0,120 tum (3,05 mm)	
Inlopp	1/4 NPSM svivel	
Maximal materialtemperatur	120° F (49° C)	
Väta delar	Rostfritt stål, aluminium, volframkarbid, lösningsmedelstål elastomer, UHMWPE, acetal	
Vikt		
Pistol	Utan munstycke och skydd	Med munstycke och skydd
Entreprenör	21,2 g (601 oz)	23,8 oz (675 g)
Contractor PC - A	17,4 oz (493 g)	20,0 oz (567 g)
Contractor PC - B	18,8 oz (533 g)	21,4 oz (607 g)
Contractor PC Compact	16,1 oz (456 g)	18,7 oz (530 g)
Ljudnivå*		
Ljudeffektnivå	87 dBa	
Ljudtryck	78 dBa	
* Mått på 1 m avstånd vid sprutning med vattenburen färg med specifik vikt 1,36 genom ett 517-munstycke vid 207 bar, 20,7 Mpa, enligt ISO 3744		

Proposition 65, Kalifornien

BOENDE I KALIFORNIEN

 **WARNING:** Cancer and reproductive harm –
www.P65warnings.ca.gov

Översatta handböcker

3A6289	Spanska	3A6303	Lettiska
3A6290	Franska	3A6304	Litauiska
3A6291	Holländska	3A6305	Polska
3A6292	Italienska	3A6306	Ungerska
3A6293	Turkiska	3A6307	Tjeckiska
3A6294	Grekiska	3A6308	Slovakiska
3A6295	Kroatiska	3A6309	Slovenska
3A6296	Portugisiska	3A6310	Rumänska
3A6297	Danska	3A6311	Bulgariska
3A6298	Finska	3A6312	Kinesiska
3A6299	Svenska	3A6313	Japanska
3A6300	Norska	3A6314	Koreanska
3A6301	Ryska	3A6318	Tyska
3A6302	Estniska	3A7498	Hindi
		3A7499	Indonesiska

Översatta handböcker kan fås från återförsäljare och på www.graco.com.

Graco standardgaranti

Graco garanterar att all utrustning som beskrivs i detta dokument, och som är tillverkad av Graco och bär dess namn, är fri från material- och tillverkningsfel vid tidpunkten för försäljningen till den ursprungliga köparen. Med undantag för särskilda, utökade eller begränsade garantiåtaganden som utges av Graco, åtar sig Graco att under en tolvmånadersperiod från inköpsdatumet reparera eller byta ut delar som av Graco befinnas vara felaktiga. Garantin gäller endast under förutsättning att utrustningen installeras, används och sköts i enlighet med Gracos skriftliga rekommendationer.

Garantin omfattar inte, och Graco ska inte hållas ansvarigt för, allmänt slitage eller funktionsfel, skador eller slitage som orsakas av felaktig installation, felaktigt bruk, nötning, korrosion, otillräcklig eller felaktig skötsel, oaktsamhet, olyckor, manipulation eller byten till komponenter som inte tillverkas av Graco. Inte heller ansvarar Graco för felfunktion, skada eller slitage orsakat av att Graco-utrustningen inte är lämplig för inbyggnader, tillbehör, utrustning eller material som inte levereras av Graco, eller felaktig konstruktion, tillverkning, installation, drift eller underhåll av inbyggnader, utrustning eller material som inte levererats av Graco.

Garantin gäller under förutsättning att utrustningen som anses defekt skickas med förbetald retur till en auktoriserad Graco-återförsäljare för verifiering av det påstådda felet. Om det påstådda felet verifieras kommer Graco att reparera eller ersätta alla defekta delar utan kostnad. Utrustningen kommer att returneras till den ursprungliga köparen med frakten betald. Om inspektionen av utrustningen inte uppdragar några material- eller tillverkningsfel kommer reparationer att utföras till en rimlig avgift som kan innefatta kostnaderna för reservdelar, arbete och transport.

DENNA GARANTI ÄR EXKLUSIV OCH ISTÄLLET FÖR ALLA ANDRA GARANTIER, UTTRYCKLIGA ELLER UNDERFÖRSTÅDDA, INKLUSIVE MEN INTE BEGRÄNSAT TILL GARANTIER OM SÄLJBARHET ELLER GARANTIER OM LÄMPLIGHET FÖR ETT VISST ÄNDAMÅL.

Gracos enda skyldighet och köparens enda gottgörelse för eventuella garantibrott ska vara de som anges ovan. Köparen medger att ingen annan ersättning (inklusive, men inte begränsat till, skadestånd för följdskada för förlorad vinst, förlorad försäljning, personskador, materiella skador eller andra följdskador) är aktuell. Åtgärder för brott mot garantin måste läggas fram inom två (2) år efter inköpsdatumet.

GRACO LÄMNAR INGA GARANTIER OCH FRÅNSÄGER SIG ALLA UNDERFÖRSTÅDDA GARANTIER OM SÄLJBARHET ELLER LÄMPLIGHET FÖR ETT VISST ÄNDAMÅL AVSEENDE TILLBEHÖR, UTRUSTNING, MATERIAL ELLER KOMponenter SOM SÄLJS MEN INTE TILLVERKAS AV GRACO. De artiklar som säljs men ej tillverkas av Graco (t.ex. elmotorer, strömbytare, slangar m.m.) omfattas i förekommande fall av respektive tillverkarens garantiåtaganden. Graco kommer inom rimliga gränser att hjälpa köparen med att lämna anspråk rörande överträdelse mot dessa garantier.

Graco är under inga omständigheter ansvarigt för indirekta, oavsiktliga, särskilda skador eller följdskador som uppkommer till följd av att Graco levererar utrustning i enlighet med det som framlagts häri, eller för tillhandahållande, prestanda eller användning av produkter eller andra varor som säljs enligt detta, oavsett om så sker till följd av avtalsbrott, garantibrott, försumlighet från Gracos sida eller annat.

Graco-information

Besök www.graco.com för den senaste informationen om Gracos produkter.

Information om patent finns på www.graco.com/patents.

FÖR ATT GÖRA EN BESTÄLLNING kan du kontakta din Graco-återförsäljare eller ringa 1-800-690-2894 så hänvisar vi dig till närmaste återförsäljare.

All text och alla bilder i den här handboken visar den senast tillgängliga informationen som fanns vid publiceringen.

Graco förbehåller sig rätten att när som helst införa ändringar utan föregående meddelande därom.

Översättning av originalanvisningarna. This manual contains Swedish. MM 3A6285

Gracos Högkvarter: Minneapolis

Internationella kontor: Belgien, Kina, Japan, Korea

GRACO INC. AND SUBSIDIARIES • P.O. BOX 1441 • MINNEAPOLIS MN 55440-1441 • USA

Upphovsrätt 2018, Graco Inc. Alla Gracos tillverkningsplatser är registrerade enligt ISO 9001.

www.graco.com

Revidering K, april 2023