

„Contractor PC“ purkštuvai

3A6304K

LT

Purkštuvai skirtas architektūriniam dažams ir dangoms. Skirta naudoti tik profesionaliai.

24.8 MPa, 248 barai (3600 psi) didžiausias darbinis slėgis

Papildomos modelio informacijos ieškokite 2 psl.



Svarbios saugos instrukcijos

Perskaitykite visus šio vadovo įspėjimus bei instrukcijas. Slėgio sumažinimo, nuorinimo ir purškimo instrukcijas žr. purkštuvu naudojimo vadove. Išsaugokite šias instrukcijas.



Svarbi medicinos informacija

Perskaitykite su pistoletu pateiktą medicinos įspėjimo kortelę. Joje pateikta informacija gydytojui sužalojimo nuo injekcijos atveju. Turėkite kortelę su savimi, kai dirbate su prietaisu.

„Contractor PC“ purkštuvai

„Contractor PC Compact“ purkštuvai

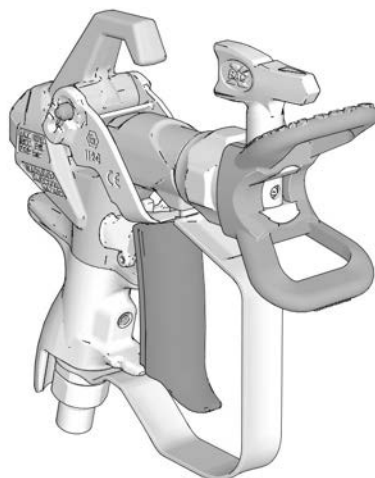
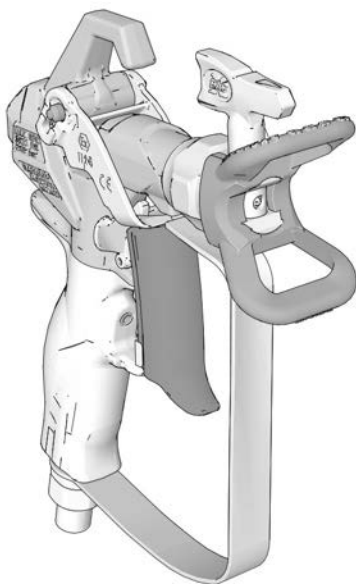

t134244b



II 2 G Ex h IIB T6 Gb

PROVEN QUALITY. LEADING TECHNOLOGY.

UK
CA CE

Turinys

Modeliai	2
Išpėjimai	3
Ižeminimas	5
Nustatymas	6
Slėgio išleidimo procedūra	6
Pistoletu gaiduko užraktas	6
Gaiduko reguliavimas (tik „Contractor PC“ purkštuvui)	7
Antgalio ir apsaugos uždėjimas ant pistoleto	8
Pistoletu prijungimas prie purkštuvu	8
Naudojimas	9
Purškimo pasukimas	9
Purškimas	9
Užsikimšusio purškimo antgalio valymas	9
Valymas	9
Dalys	10
Antgalis ir apsauga	11
Techninė priežiūra	12
Filtro valymas / keitimas	12
Remontas / dalių keitimas	13
Kasetės keitimas	13
Rankenos sulgyjimas	14
Techninės specifikacijos	15
Kalifornijos pasiūlymas 65	15
„Graco“ standartinė garantija	16
„Graco“ informacija	17

Modeliai

„Contractor PC“ pistoleto modeliai				
Detalės Nr.	Antgalis (-iai)	Apsauga	Filtrai	Pridedamas vertimas kitomis kalbomis
17Y042	LTX517	RAC X	60 tinklelis	Anglų, prancūzų, ispanų k.
17Y043	LP517	RAC X	60 tinklelis	Anglų, prancūzų, ispanų, vokiečių k.
17Y044	LTX517	RAC X	60 tinklelis	Anglų, kinų, japonų, korėjiečių k.
17Y045	Nėra	RAC X	60 tinklelis	Anglų, prancūzų, ispanų, vokiečių k.
17Y470	FFLP210	RAC X	100 tinklelis	Anglų, prancūzų, ispanų k.
826252	LTX517 + LP517	RAC X	60 tinklelis	Anglų, prancūzų, ispanų k.
17Z644	LTX515	RAC X	60 tinklelis	Anglų, prancūzų, ispanų k.
826291	LP517	RAC X	60 tinklelis	Anglų, prancūzų, ispanų k.
26D846	LP517	RAC X	60 tinklelis	Anglų, kinų, japonų, korėjiečių k.
„Contractor PC Compact“ purkštuvų modeliai				
19Y349	LTX517	RAC X	60 tinklelis	Anglų, prancūzų, ispanų k.
19Y350	LP517	RAC X	60 tinklelis	Anglų, prancūzų, ispanų, vokiečių k.
19Y443	FFLP210	RAC X	100 tinklelis	Anglų, prancūzų, ispanų, vokiečių k.
826261	LTX517 + LP517	RACX	60 tinklelis	Anglų, prancūzų, ispanų k.

Ispėjimai

Toliau aprašyti ispėjimai susiję su šios įrangos paruošimu, naudojimu, įžeminimu, priežiūra ir remontu. Bendrieji ispėjimai pažymėti šauktukais, o su atskiromis procedūromis susiję pavojai – pavojaus ženklais. Pamatę šiuos simbolius instrukcijoje arba įspėjamosiose etiketėse, vadovaukitės šiais ispėjimais. Su gaminiu susiję specifiniai pavojaus simboliai ir ispėjimai, nepateikti šiame skirsnyje, gali pasirodyti šio vadovo tekste, kur jie yra taikomi.

⚠️ ĮSPĖJIMAS



PATEKIMO PO ODA PAVOJUS

Iš pistoleto, prakiurusios žarnos ar kitų įrenginio dalių purškiamą aukšto slėgio skysčio srovė gali sužeisti. Iš pistoleto, prakiurusios žarnos ar kitų įtrūkusių įrenginio dalių purškiamą aukšto slėgio skysčio srovė gali prasiskverbti pro odą. **Nedelsdami kreipkitės į chirurgą.**

- Nepurškite, jei nėra sumontuotų antgalio ir gaiduko apsaugų.
- Kai nepurškiate, užfiksuokite paleidiklio užraktą.
- Nenukreipkite pistoleto į jokią kitą asmenį ar kūno dalį.
- Nelaikykite rankos virš purškiamojo antgalio.
- Nebandykite sustabdyti ar nukreipti purškiamos srovės ranka, kita kūno dalimi, pirštine ar skuduru.
- Baigę purkšti ir prieš valydami, tikrindami ar remontuodami įrangą atlikite **slėgio išleidimo procedūrą**.
- Prieš naudodami įrenginį priveržkite visas jungtis.
- Kasdien patikrinkite žarnas ir jungtis. Susidėvėjusias arba sugadintas dalis nedelsdami pakeiskite.



GAISRO IR SPROGIMO PAVOJUS

Degūs tirpiklio ir dažų garai **darbo vietoje** gali užsidegti arba sprogti. Per prietaisą tekantys dažai arba tirpikliai gali sukelti statines iškrovas. Kad išvengtumėte gaisro ar sprogimo, laikykitės toliau pateiktų reikalavimų.

- Naudokite įrenginį tik gerai vėdinamoje vietoje.
- Pašalinkite visus galimo uždegimo šaltinius, pvz., dujų degiklius, cigaretes, nešiojamąsias elektros lempas ir sintetinius krentančius audinius (potencialus statinės iškrovos pavojus).
- Įžeminkite visą darbo vietoje esančią įrangą. Žr. **įžeminimo** instrukcijas
- Nepurškite ir nuplaukite tirpiklio dideliu slėgiu.
- Darbo vietoje neturi būti nereikalingų daiktų, įskaitant skudurus, tirpiklio ar benzino talpyklas.
- Ten, kur yra degių garų, netraukite elektros kabelių kištukų iš lizdų ir neikiškite jų į lizdus, nejunginėkite elektros ar šviesos jungiklių.
- Naudokite tik įžemintas žarnas.
- Purkšdami į indą, purškimo pistoletą laikykite tvirtai prispaustą prie įžeminto indo šono. Nenaudokite indo įdėklų, jeigu jie nėra antistatiniai arba laidūs.
- **Nedelsdami nutraukite darbą**, jei pastebėsite statines kibirkštis arba pajusite smūgį. Nenaudokite įrangos, kol nustatysite ir pašalinsite šių reiškinių priežastį.
- Darbo vietoje turi būti veikiantis gesintuvas.



ISPĖJIMAS



PAVOJUS DĖL NETINKAMO NAUDOJIMO

Netinkamai naudodami galite žūti arba sunkiai susižaloti.

- Dažydami būtinai mūvėkite tinkamas pirštines, dėvėkite akių apsaugos priemones ir respiratorių arba kaukę.
- Nenaudokite ir nepurkškite, jei šalia yra vaikų. Stebėkite, kad prie įrenginio neprieitų vaikai.
- Neužsimokite per plačiai, nestovėkite ant nestabilaus paviršiaus. Visada tvirtai stovėkite ant kojų, kad išlaikytumėte pusiausvyrą.
- Būkite budrūs ir stebėkite, ką darote.
- Nenaudokite prietaiso, jei esate pavargę, paveikti vaistų ar alkoholio.
- Neužlenkite arba per daug stipriai nesulenkite žarnos.
- Neviršykite „Graco“ nustatytų žarnos leistinių temperatūros arba slėgio ribų.
- Nenaudokite žarnos, kaip jėgos elemento traukdami arba keldami įrangą.
- Nepurkškite trumpesne nei 25 pėdų žarna.
- Nebandykite keisti ar perdirbti įrangos. Pakeitimas ar perdirbimas gali anuliuoti atitikties patvirtinimą ir kelti pavojų saugai.
- Įsitikinkite, ar visa įranga įvertinti ir patvirtinta kaip tinkama aplinkai, kurioje ją naudojate.



AUKŠTO SLĖGIO VEIKIAMŲ ALIUMINIO DALIŲ PAVOJUS

Su aliuminiu nesuderinamų skysčių naudojimas didelio slėgio įrenginyje gali sukelti pavojingą cheminę reakciją, o įrenginys gali sulūžti. Šio įspėjimo nesilaikymas gali baigtis mirtimi, sunkiu sužalojimu ar nuosavybės sugadinimu.

- Nenaudokite 1,1,1-trichloretano, metileno chlorido, kitų halogenintų angliavandenilių tirpiklių ar skysčių, kuriuose yra šių tirpiklių.
- Nenaudokite chlorkalkių.
- Daugelio kitų skysčių sudėtyje gali būti cheminių medžiagų, kurios gali reaguoti su aliuminiu. Dėl suderinamumo susisiekite su medžiagos tiekėju.



ASMENINĖS APSAUGOS PRIEMONĖS

Darbo zonoje naudokite apsaugos priemones, kad apsisaugotumėte nuo sunkių sužalojimų, įskaitant akių sužalojimą, klausos netekimą, toksiškų dūmų įkvėpimą ir nudegimą.

Galimos apsaugos priemonės:

- Akių ir klausos apsaugos priemonės.
- Respiratoriai, apsauginiai drabužiai ir pirštinės, kuriuos rekomenduoja skysčio ir tirpiklio gamintojas.

Įžeminimas

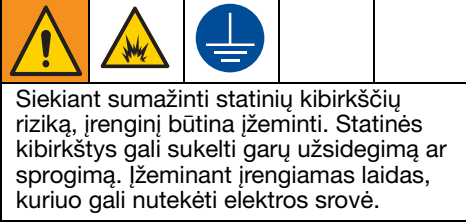

Purkštuvai: įžeminkite sujungdami su tinkamai įžeminta skysčio žarna ir siurbliu.

Skysčio tiekimo talpa: atsižvelkite į vietos reikalavimus.

Skalavimui naudokite tirpiklio indus: atsižvelkite į vietos reikalavimus. Naudokite tik laidžius metalinius indus, pastatytus ant įžeminto paviršiaus. Nestatykite indo ant nelaidaus paviršiaus, pvz., popieriaus arba kartono, trikdančio tinkamą įžeminimą.

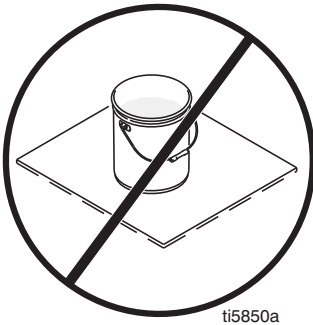

Skysčio žarna: siekiant užtikrinti įžeminimo nuoseklumą naudokite tik elektrai laidžias žarnas, kurių bendras ilgis būtų ne didesnis kaip 150 metrų (500 pėdų). Patikrinkite žarnų elektros varžą. Jeigu bendra įžeminimo varža viršija 29 megaomus, nedelsdami pakeiskite žarną.

Metalinių indų įžeminimas: sujunkite įžeminimo laidą su indu vieną galą prispausdami prie indo, o kitą – prie pagrindo, pvz., vandentiekio vamzdžio.

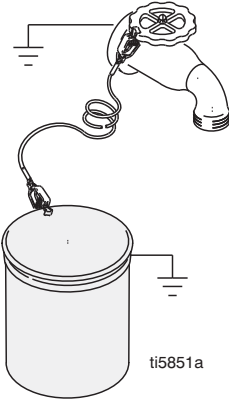

Nepertraukiamo įžeminimo užtikrinimas: Norėdami išskalauti arba išleisti slėgį, metalinę pistoletą dalį tvirtai laikykite prie įžeminto metalinio indo šono, tada nuspauskite pistoleto gaiduką.

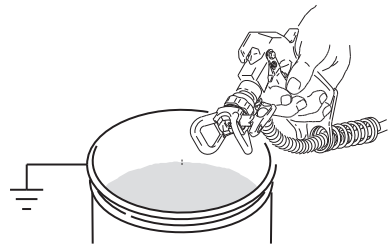

Nustatymas

Slėgio išleidimo procedūra



Pamatę šį simbolį vykdykite slėgio išleidimo procedūrą.

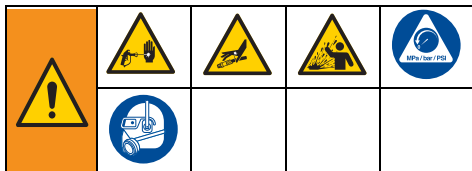

Šį įrenginį veikia slėgis, kol jis sumažinamas ranka. Norėdami išvengti sunkių traumų, kurias gali sukelti didelio slėgio skystis, pavyzdžiui, įsiskverbimo po oda arba apliejimo skysčiu, atlikite **slėgio išleidimo procedūrą**, kai purkštuvą sustabdomas ir prieš valydami ar tikrindami purkštuvą bei prieš atlikdami jo techninę priežiūrą.

1. Išjunkite purkštuvą.
2. Įjunkite gaiduko saugiklį. Visada įjunkite gaiduko užraktą, kai sustabdote purkštuvą, kad nepaleistumėte pistoleto atsiktinai.
3. Slėgio regulatoriumi nustatykite žemiausią slėgį.
4. Įstatykite išleidimo vamzdelį į išleidimo indą ir nustatykite užpildymo / purškimo vožtuvą į padėtį PRIME (užpildymas), kad išleistumėte slėgį.
5. Tvirtai prispauskite pistoletą prie išleidimo indo. Nukreipkite pistoletą į išleidimo indą. Atlaisvinkite gaiduko užraktą ir nuspauskite gaiduką, kad išleistumėte slėgį.



6. Įjunkite gaiduko saugiklį.

7. Jeigu įtariate, kad purškimo antgalis arba žarna užsikimšo arba slėgis ne visiškai išleistas:
 - a. LABAI LĒTAI atlaisvinkite antgalio apsaugą laikantią veržlę ar žarnos galiuko movą, kad slėgis būtų išleistas palaipsniui;
 - b. Visiškai atlaisvinkite veržlę arba jungtį.
 - c. Išvalykite užsikimšusią beorę žarną arba purškimo antgalį. Zr. skyrių **Užsikimšusio purškimo antgalio valymas**, 9 psl..

Pistoletu gaiduko užraktas



Kai pistoletas nenaudojamas, kad išvengtumėte sužeidimo, visuomet įjunkite gaiduko užraktą, jei prietaisas išjungiamas arba paliekamas be priežiūros.



Gaiduko reguliavimas (tik „Contractor PC“ purkštuvui)

Gaiduką galima nustatyti įvairaus ilgio pagal naudotojo pageidavimus.

1. Išleiskite slėgį. Žr. skyrių **Slėgio išleidimo procedūra**, 6 psl..
2. Atlaisvinkite reguliavimo rankenėlę (13c). Jei ranka rankenėlės (13c) atlaisvinti negalite, naudokite plokščią atsuktuvą arba monetą. Norėdami atlaisvinti reguliavimo rankenėlę, ją pasukite vienu pilnu pasukimu. Reguliavimo rankenėlę pilnai pasukus tris kartus, ji gali iškristi.
3. Laikykite iš gaiduko (13b) galo ir stumkite į reikiamą padėtį.

PASTABA. Reguluodami, gaiduką laikykite parodytoje vietoje.

PASTABA. Jei gaiduką pastumti per sunku, plokščiu atsuktuvu pastumkite jį žemyn ir sutepkite parodytą vietą.

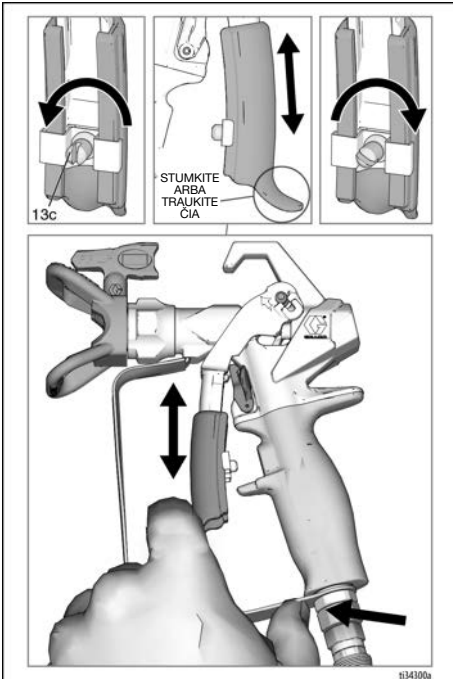
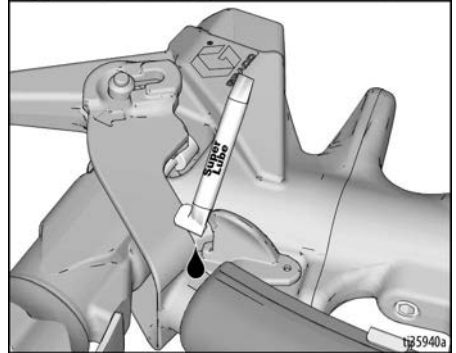
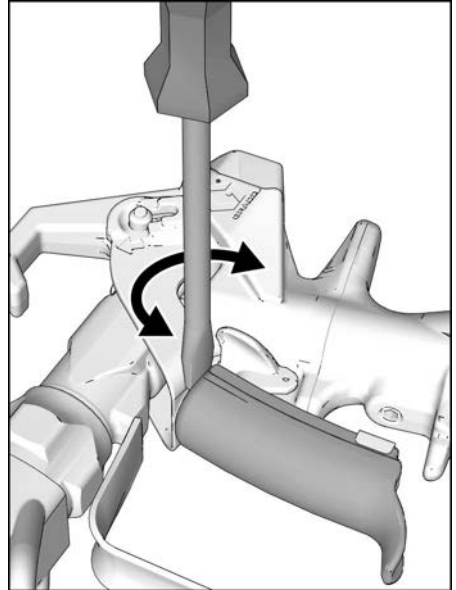

4. Saugiai priveržkite reguliavimo rankenėlę (13c).

Nustatymas

Antgalio ir apsaugos uždėjimas ant pistoleto



NE

TAIP

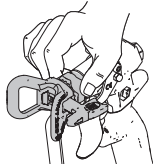

Tinkamai sumontuokite purškimo antgalį ir antgalio apsaugą, kad nesusidarytų nuotėkis iš purškimo antgalio.

1. Išleiskite slėgį Žr. skyrių **Slėgio išleidimo procedūra**, 6 psl.. Įjunkite gaiduko užraktą (15).
2. Purškimo antgaliu (26) sulygiuokite tarpiklį ir sandariklį (24) antgalio apsaugoje (25).

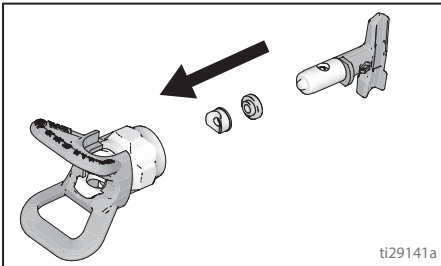

3. Įstatykite antgalį (26) į apsaugą (25).

4. Patikrinkite, ar purškimo antgalio ir antgalio apsaugos dalys sumontuotos parodyta tvarka.

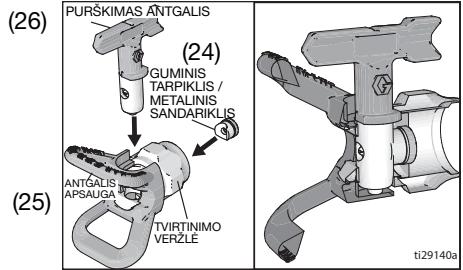

5. Uždėkite apsaugą (25) ant pistoleto (1) galo. Ranka priveržkite tvirtinimo veržlę.

Pistoletu prijungimas prie purkštuvu

Įsitikinkite, kad purkštuvus išjungtas ir atjungtas nuo maitinimo šaltinio. Nuorinimo ir purškimo instrukcijas žr. purkštuvu naudojimo vadove.

1. Prijunkite tiekimo žarną prie purkštuvu skysčio čiaupo.
2. Kitą tiekimo žarnos galą prijunkite prie pistoleto galo su sriegiu (7). Naudodami du raktus (vieną gale su sriegiu (7), kitą iš žarnos pusės), tvirtai priveržkite sujungimą.
3. Oro išleidimo instrukcijas žr. purkštuvu naudojimo vadove.

Naudojimas



Purškimo pasukimas

1. Išleiskite slėgį žr. skyrių **Slėgio išleidimo procedūra**, 6 psl.. Ijunkite gaiduko užraktą (15).
2. Atlaisvinkite apsaugos (25) tvirtinimo veržlę.
3. Horizontaliam purškimui pasukite apsaugą (25) horizontaliai, o vertikaliam purškimui ją pasukite vertikaliai.

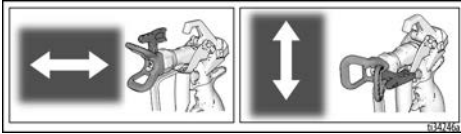

4. Nustatę į reikiamą padėtį, ranka priveržkite apsaugos (25) tvirtinimo veržlę.

Purškimas

1. Atlaisvinkite gaiduko užraktą (15).
2. Įsitikinkite, ar rodyklės formos antgalis (26) nukreiptas į priekį (purškimas).
3. Laikykite pistoletą statmenai maždaug 304 mm (12 colių) atstumu nuo paviršiaus. Pirmą judinkite pistoletą, tada nuspauskite gaiduką (13) bandomajam purškimui.
4. Lėtai didinkite siurblio slėgį, kol padengimas pasidarys vienodas ir lygus (daugiau informacijos žr. naudojimo vadove).

Užsikimšusio purškimo antgalio valymas

Jeigu dalelytės ar teršalai užkimšo purškimo antgalį, šiame purškimo pistolete įrengtas apverčiamas purškimo antgalis, kuris padeda greitai ir lengvai pašalinti dalelytes neardant purkštuvu.

1. Ijunkite gaiduko užraktą (15). Purškimo antgalį (26) pasukite į užsikimšimo atlaisvinimo padėtį. Atlaisvinkite gaiduko užraktą (15). Paspauskite gaiduką nukreipę į atliekų šalinimo sritį, kad kamštis pasišalintų.

PASTABA. Jei purškimo antgalį (26) sunku sukti į atkimšimo padėtį, atlikite **Slėgio išleidimo procedūrą**, 6 psl., tada įjunkite užpildymo / purškimo vožtuvą į purškimo padėtį ir pakartokite 1 veiksmą 1.

2. Ijunkite gaiduko užraktą (15). Pasukite purškimo antgalį (26) atgal į purškimo padėtį. Atlaisvinkite gaiduko užraktą (15) ir purškite toliau.

Valymas

Nuplaukite pistoletą, išvalykite filtrą (žr. skyrių **Filtro valymas / keitimas** 12 psl.) ir kiekvieną kartą baigus darbą nuvalykite dažus iš išorės. Laikykite sausiai. Apie skalavimą skaitykite purkštuvu instrukcijoje. Nepalikite pistoleto ar kitų dalių vandenyje ar ploviklyje.

PASTABA

Siekdami nesugadinti pistoleto dalių, nepalikite pistoleto ir jo detalių, išskyrus antgalį, vandenyje arba valymo tirpikliuose. Su pistoletu **NEGALIMA** naudoti metileno chlorido turinčių tirpiklių.

Dalys

„Contractor PC“

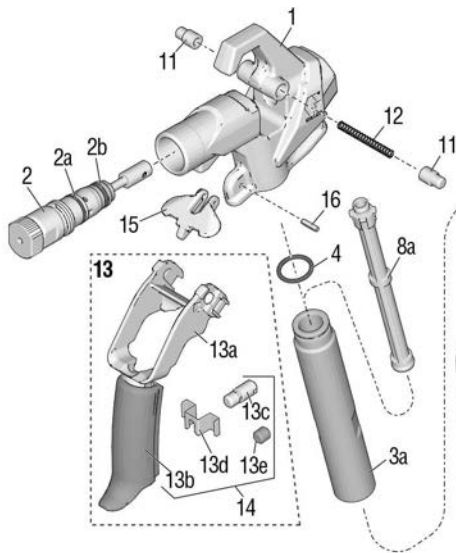

„Contractor PC Compact“

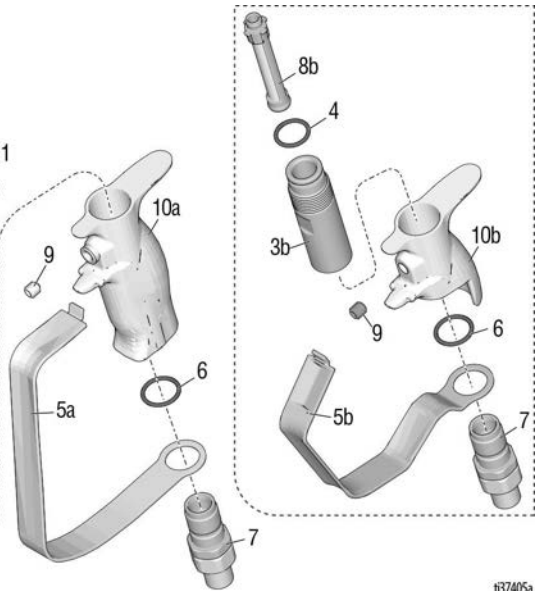

137405a

Nuor. Dalis	Aprašas	Kiekis	Nuor. Dalis	Aprašas	Kiekis
1	17X496 KORPUSAS (su 15, 16)	1	10b	19Y376 RANKENA, purkštuvo, „Compact“	1
2	17Y297 RINKINYS, remontui, kasetei, su 2a, 2b	1	11	17V288 KAIŠTIS, gaiduko	2
2a	17W752 TARPIKLIS, sandarinimo žiedo	1	12	17V766 SPYRUOKLĖ, kompresijos	1
2b	16H931 TARPIKLIS, sandarinimo žiedo	1	13	17Y466 GAIDUKAS, „Contractor PC“, korpuso apima 11, 12, 13a, 13b, 13c, 13d	1
3a	17T073 VAMZDELIS, rankena, „Contractor PC“	1	19Y440	GAIDUKAS, „Compact“, korpuso apima 11, 12, 13a, 13b, 13c	1
3b	19Y272 VAMZDELIS, rankenos, „Compact“	1	13a	GAIDUKAS, viršutinis	1
4	120776 TARPIKLIS, sandarinimo žiedo	1	13b	GAIDUKAS, apatinis	1
5a	17V395 APSAUGA, gaidukas, „Contractor PC“	1	13c	RANKENĖLĖ, reguliavimo	1
5b	19Y270 APSAUGA, gaiduko, „Standard“	1	13d	SAVARŽA, gaiduko	1
6	120733 SANDARINIMO ŽIEDAS, uretano, permatomas	1	13e	VARŽTAS, komplektas	1
7	288811 SRIEGIS, korpuso, pistoleto	1	14	17Z690 GAIDUKAS, „Contractor PC“, atsarginė dalis apima 13b, 13c, 13d	1
8a	FILTRAS, purkštuvo, „Contractor PC“	1	19Y512	GAIDUKAS, „Compact“, atsarginė dalis apima 13b, 13c	1
	287032 60 tinklelis		15	17V767 UŽRAKTAS, gaiduko	1
	287033 100 tinklelis		16	17Y024 KAIŠTIS, spyruoklės	1
	287034 60 ir 100 combo tinklelis		20	119799 ŠEPETYS, valymo (nepavaizduotas)	1
8b	FILTRAS, purkštuvo, „Compact“	1	21▲	222385 Medicininė įspėjamoji KORTELĖ (neparodyta)	1
	19Y355 60 tinklelis				
	19Y356 100 tinklelis				
	19Y358 60 ir 100 combo tinklelis				
9	17Y226 VARŽTAS, komplektas	1			
10a	17T030 RANKENA, purkštuvo, „Contractor PC“	1			

▲ Papildomų saugos lipduku, etikečių bei kortelių galite gauti nemokamai.

Antgalis ir apsauga

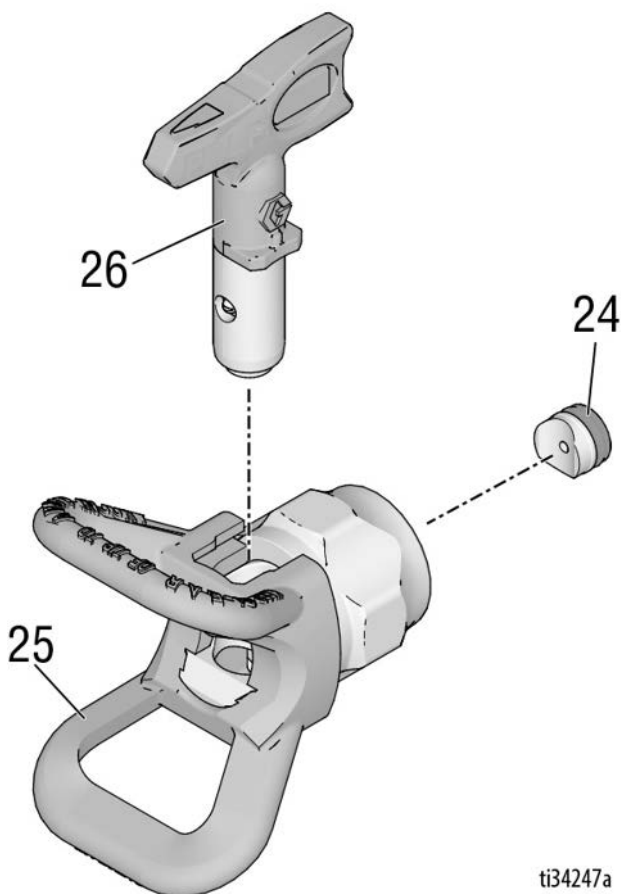

ti34247a

Nuor. Dalis	Aprašas	Kiekis	Nuor. Dalis	Aprašas	Kiekis
24	246453 „OneSeal™”, RAC X (5 pakuotėje)	1	LP517	Modelis: 17Z644 ANTGALIS, 517 purkštuvo, LP	1
	248936 RINKINYS, TIRPIKLIS, RAC X	1		Modeliai 17Y043, 826252, 19Y350, 826261, 26D846, 826291	
	17P501 „OneSeal™”, FFLP, LP (5 pakuotėje)	1	FFLP210	ANTGALIS, purkštuvo, 210 FFLP	1
	17P502 RINKINYS, TIRPIKLIS, FFLP, LP	1		Modeliai 17Y470, 19Y443	
25	246215 APSAUGA, RAC X	1			
26†	ANTGALIS, purškimo	1			
	LTX517 Purkštuvo 517 ANTGALIS, RAC X	1			
	Modeliai 17Y042, 17Y044, 826252, 19Y349, 826261				
	LTX515 Purkštuvo 515 ANTGALIS, RAC X	1			

† Dėl visų antgalių dydžių kreipkitės į vietinį platintoją arba apsilankykite tinklalapyje www.graco.com.

Techninė priežiūra



Norėdami nesusižeisti, prieš atlikdami techninę purškimo pistoleto priežiūrą, visada perskaitykite šioje purkštuvo instrukcijoje pateikiamus įspėjimus.

Filtro valymas / keitimas

Pistoletas veikia prasčiau dėl užsikūšusio filtro. Po kiekvieno naudojimo išvalykite filtrą.

1. Išleiskite slėgį. Žr. skyrių **Slėgio išleidimo procedūra**, 6 psl.
2. Atjunkite nuo pistoleto galo su sriegiu (7) žarną.
3. Atjunkite gaiduko apsaugą (5) nuo korpuso (1), kaip parodyta.

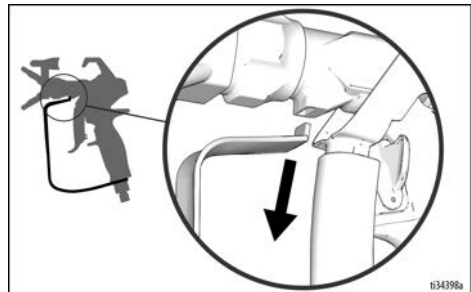

4. Įjunkite gaiduko užraktą (15).
5. „Contractor PC“: Išsukite rankeną (10) iš korpuso (1).

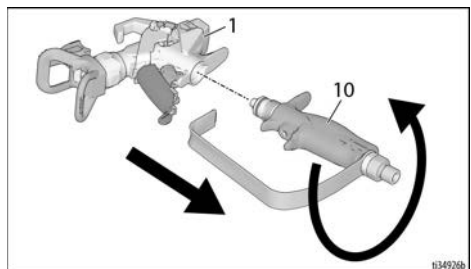

„Contractor PC Compact“: Išsukite rankeną (10) iš korpuso (1) naudodami apsaugą (5).

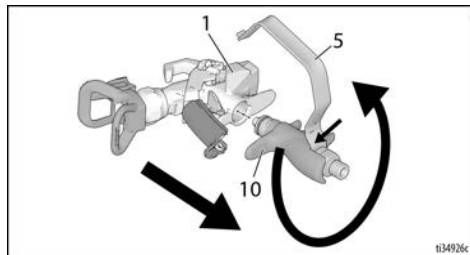

6. Ištraukite iš rankenos (10) filtrą (8).
7. Išvalykite filtrą (8). Minkštu šepečiu nuvalykite nuosėdas.
8. Patikrinkite, ar nepažeistas filtro (8) tinklelis. Jei filtro tinklelyje yra skylių arba ertmių, filtrą pakeiskite.
9. Patikrinkite rankenos vamzdelį (3), ar jis nepažeistas. Jei jis paveiktas korozijos arba duobėtas, jį pakeiskite, ir patikrinkite, ar medžiaga suderinama su aliuminiu.
10. Patikrinkite sandarinimo žiedą ir jį pakeiskite, jei būtina.
11. Įstatykite švarų filtrą (8) į rankeną (10).
12. Iš naujo pritvirtinkite rankeną (10) prie korpuso (1). Stipriai priveržkite.
13. Atlaisvinkite gaiduko užraktą (15).
14. Iš naujo prijunkite gaiduko apsaugą (5) prie korpuso angos (1), kaip pavaizduota.

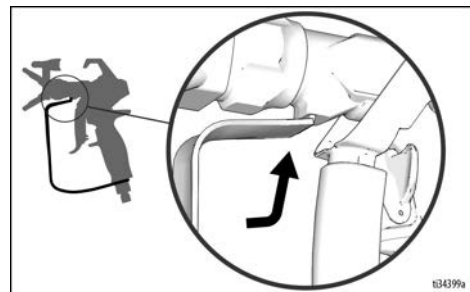

15. Įjunkite gaiduko užraktą.

Remontas / dalių keitimas



Prieš atlikdami purškimo pistoleto remontą, kad nesusižeistumėte, visada perskaitykite šioje purkštuvo instrukcijoje pateikiamus įspėjimus.

Kasetės keitimas

Pakeiskite kasetę, jei per korpusą prateka skystis arba jei suprastėja pistoleto našumas ir šios problemos neįmanoma išspręsti praplaunant purkštuvą.

1. Išleiskite slėgį Žr. skyrių **Slėgio išleidimo procedūra**, 6 psl.
2. Įjunkite gaiduko užraktą (15).
3. Nuo pistoleto (1) nuimkite antgalį (26) ir apsaugą (25).
4. Atlaisvinkite gaiduko užraktą (15).
5. Nuspauskite 2 kaištelių (11) ir traukite gaiduko korpusą (13) į viršų, į remonto padėtį, kaip pavaizduota.

PASTABA

Niekada nebandykite išimti kasetės, išskyrus tuo atveju, jei gaiduko korpusas (13) yra remonto padėtyje – tuomet kasetės neišslinks. Jei kasetė iš dalies ištraukta, pistoletas tinkamai neveiks.

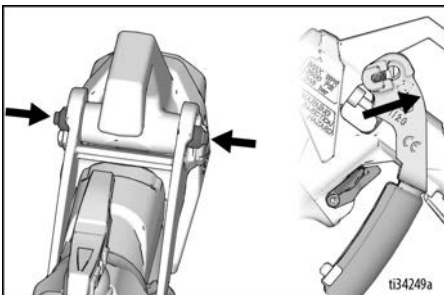

6. Išsukite kasetę (2) iš pistoleto priekinės dalies (1).

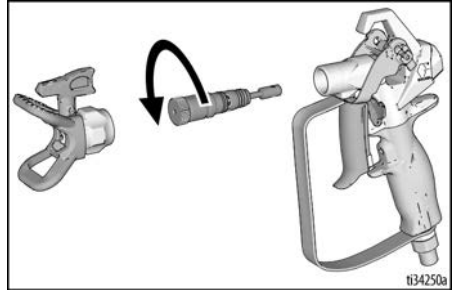

PASTABA. Jei per sunku ištraukti ranka, atlaisvinkite 3 mm (1/8 col.) šešiakampiu raktu arba 16 mm (5/8 col.) veržliarakčiu (jei jūsų kasetėje yra plokščiosios poveržlės), kaip pavaizduota paveikslėlyje.

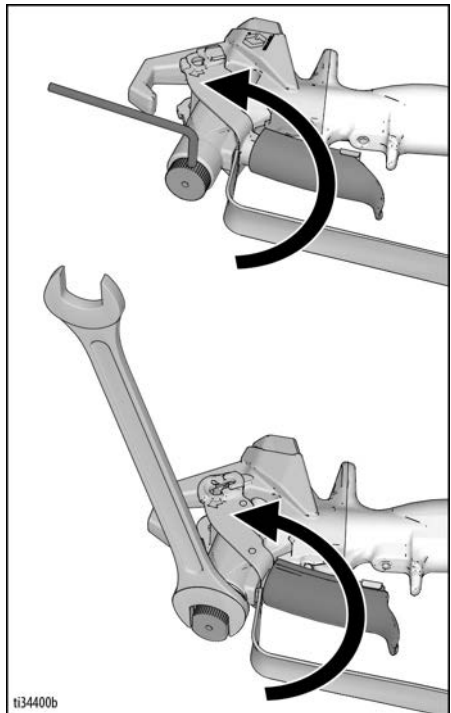

7. Minkštu šepetėliu išvalykite pistoleto vidų.

Remontas / dalių keitimas

8. Įdėkite naują kasetę (2) į purškimo pistoletą ir priveržkite jį 17,0 N·m (150 svar. col.) sukimo momentu. Apačioje nurodytoje vietoje (a) neturi būti jokio tarpelio.

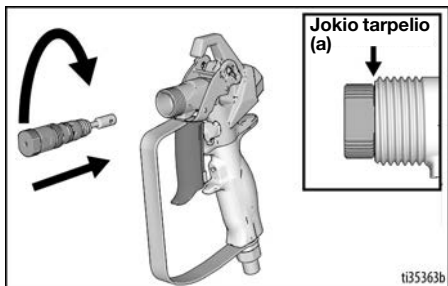

9. Nuspauskite gaiduko korpusą (13) žemyn į purškimo padėtį. Iki galo įjungus gaiduką (13) kaišteliai (11) išstumiami į įprastinę padėtį. Patikrinkite, ar kasetė tinkamai įdėta patikrindami, ar gaiduko korpusą (13) galima slankioti pirmyn ir atgal.

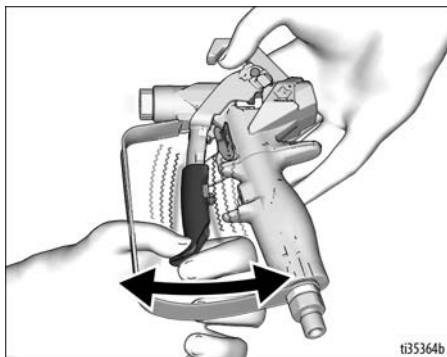

PASTABA. Pistoletu nenaudokite, jei kasetė nėra tinkamai pritvirtinta.

10. Vėl uždėkite antgalį (26) ir apsaugą (25).

Rankenos sulygiavimas

Jei tvirtai priveržus rankena nėra lygi korpusui, ją iš naujo sulygiuokite.

1. Išleiskite slėgį Žr. skyrių **Slėgio išleidimo procedūra**, 6 psl. Įjunkite gaiduko užraktą (15).
2. Saugiai priveržkite rankeną (10).
3. Atlaisvinkite tvirtinimo varžtą (9) 3 mm (1/8 col.) šešiakampiu raktu.
4. Pasukite rankeną (10) taip, kad ji būtų lygi korpusui (1).
5. Saugiai priveržkite tvirtinimo varžtą (9).

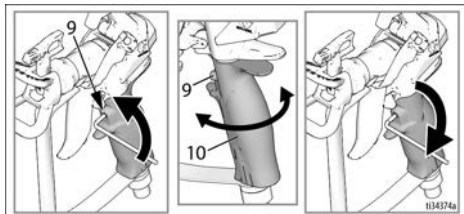

Techninės specifikacijos

Didžiausias darbinis slėgis	3600 psi (248 barų, 24,8 MPa)	
Skysčio purkštuko dydis	3,05 mm (0,120 col.)	
Ileidimas	1/4 NPSM lankstas	
Aukščiausia medžiagos temperatūra	120° F (49° C)	
Sušlampačios dalys	Nerūdijantis plienas, aliuminis, volframo karbidas, tirpi kliams atsparus elastomeras, UHMwpE, acetalis	
Svoris		
Purkštuvas	Be antgalio ir apsaugos	Su antgaliumi ir apsauga
Contractor	21,2 oz (601 g)	23,8 oz (675 g)
„Contractor PC“ - A	17,4 oz (493 g)	20,0 oz (567 g)
„Contractor PC“ - B	18,8 oz (533 g)	21,4 oz (607 g)
„Contractor PC Compact“	16,1 oz (456 g)	18,7 oz (530 g)
Triukšmo lygis*		
Garso galia	87 dBA	
Garso slėgis	78 dBA	
*Matuota 1 m (3,1 pėd.) atstumu dažant vandens pagrindo dažais, specifinis sunkis 1,36, su 517 antgaliumi, esant 207 bar, 20,7 MPa (3000 psi) pagal ISO 3744.		

Kalifornijos pasiūlymas 65

KALIFORNIJOS GYVENTOJAI

 **ĮSPĖJIMAS.** Vėžys ir reprodukcinė žala –
www.P65warnings.ca.gov.

Išversti vadovai

3A6289	Ispanų k.	3A6303	Latvių k.
3A6290	Prancūzų k.	3A6304	Lietuvių k.
3A6291	Olandų k.	3A6305	Lenkų k.
3A6292	Italų k.	3A6306	Vengrų k.
3A6293	Turkų k.	3A6307	Čekų k.
3A6294	Graikų k.	3A6308	Slovakų k.
3A6295	Kroatų k.	3A6309	Slovėnų k.
3A6296	Portugalų k.	3A6310	Rumunų k.
3A6297	Danų k.	3A6311	Bulgarų k.
3A6298	Suomių k.	3A6312	Kinų k.
3A6299	Švedų k.	3A6313	Japonų k.
3A6300	Norvegų k.	3A6314	Korėjiečių k.
3A6301	Rusų k.	3A6318	Vokiečių k.
3A6302	Estų k.	3A7498	Hindi k.
		3A7499	Indoneziečių k.

Išverstus naudojimo vadovus galite užsakyti iš platintojų arba tinklalapyje www.graco.com.

„Graco“ standartinė garantija

„Graco“ standartinė garantija

„Graco“ garantuoja, kad visa šiame dokumente paminėta įranga, kuri yra pagaminta „Graco“ ir kuriai suteiktas „Graco“ pavadinimas, pardavimo naudoti pirminiam pirkėjui dieną yra be medžiaginių ir gamybinių defektų. Neskaitant bet kokių „Graco“ paskelbtų specialiųjų, išplėstinių arba ribotų garantijų, „Graco“ įsipareigoja dvylika mėnesių nuo pardavimo datos suremontuoti arba pakeisti bet kokias dalis, kurias „Graco“ nustatys esant su defektais. Ši garantija galioja tik tada, kai įranga montuojama, eksploatuojama ir prižiūrima laikantis rašytinių „Graco“ rekomendacijų.

Šios garantijos taikymo sritis neapima ir bendrovė „Graco“ nepriima atsakomybės už bendrą susidėvėjimą ar bet kokius gedimus, žalą ar susidėvėjimą, įvykusį dėl netinkamo sumontavimo, naudojimo, nusitrynimo, korozijos, nepakankamos arba netinkamos priežiūros, aplaidumo, avarijos, įrenginio pakeitimų arba ne „Graco“ dalių naudojimo. Bendrovė „Graco“ taip pat neatsako už gedimus, žalą arba susidėvėjimą, kuris įvyko dėl „Graco“ įrenginio nesuderinamumo su konstrukcijomis, priedais, įranga arba medžiagomis, kurias pateikė ne „Graco“, arba dėl netinkamo konstrukcijų, priedų, įrangos ar medžiagų, kurias pateikė ne „Graco“, projektavimo, gamybos, montavimo, naudojimo ar priežiūros.

Ši garantija pagrįsta iš anksto apmokėtu įrenginio, kuris, kliento teigimu, yra su defektais, grąžinimu „Graco“ įgaliotajam platintojui, kuris turi patvirtinti defektą, dėl kurio yra pareikštos pretenzijos. Bendrovei „Graco“ patvirtinus defektą, dėl kurio pareikštos pretenzijos, ji įsipareigoja nemokamai ištaisyti defektą arba pakeisti dalis su defektais. Įrenginys bus grąžintas pirminiam pirkėjui iš anksto apmokėjus transporto išlaidas. Jei įrenginio patikros metu nebus nustatyta jokių medžiaginių arba gamybinių defektų, remontas bus atliktas už pagrįstą mokesčių, į kurį gali būti įtrauktos dalių, darbų ir transportavimo kainos.

ŠI GARANTIJA YRA IŠIMTINĖ IR PAKEIČIA BET KOKIAS KITAS TIEK AIŠKIAI IŠREIKŠTAS, TIEK NUMANOMAS GARANTIJAS, ĮSKAITANT, BE KITA KO, GARANTIJĄ DĖL GALIMYBES PARDUOTI AR TINKAMUMO TAM TIKRIEMS TIKSLAMS.

Vienintelis „Graco“ įsipareigojimas ir vienintelė pirkėjo teisių gynimo priemonė garantijos pažeidimo atveju yra numatyta pirmiau. Pirkėjas sutinka, kad jis negaus jokių kitų kompensacijų (įskaitant, be kita ko, atsitiktinę arba netiesioginę žalą dėl prarasto pelno, pardavimo apimčių sumažėjimo, asmenų sužalojimo arba turto sugadinimo ir bet kokią kitą atsitiktinę arba netiesioginę žalą). Bet kokie veiksmai dėl garantinių įsipareigojimų pažeidimo turi būti pradėti per dvejus (2) metus nuo pardavimo datos.

BENDROVĖ „GRACO“ NETEIKIA GARANTIJOS IR NEPRIPAŽISTA JOKIŲ NUMANOMŲ GARANTIJŲ DĖL GALIMYBES PARDUOTI AR TINKAMUMO TAM TIKRIEMS TIKSLAMS, KAI TAI SUSIJĘ SU PRIEDAIS, ĮRANGA, MEDŽIAGOMIS AR DALIMIS, KURIAS JI PARDAVĖ, BET NEPAGAMINO. Šių gaminių, kuriuos „Graco“ parduoda, tačiau negamina (pvz., elektros variklių, jungiklių, žarnų ir pan.) atžvilgiu garantiją savo nuožiūra taiko arba netaiko jų gamintojai. Bendrovė „Graco“ apsiima suteikti pirkėjui visą pagrįstai reikalingą pagalbą pareiškiant pretenzijas dėl šių garantinių įsipareigojimų pažeidimų.

„Graco“ jokiomis aplinkybėmis nepriima atsakomybės už netiesioginę, atsitiktinę, ypatingą arba šalutinę žalą, patirtą dėl „Graco“ tiekiamos įrangos ar bet kokių kitų parduodamų gaminių arba prekių komplektacijos, darbinio charakteristikų ar naudojimo, nepriklausomai nuo to, ar tai įvyko dėl sutarties pažeidimo, garantinių įsipareigojimų pažeidimo, „Graco“ darbuotojų aplaidumo ar kitų priežasčių.

„Graco“ informacija

Naujausios informacijos apie „Graco“ gaminius ieškokite www.graco.com.

Dėl su patentais susijusios informacijos žr. www.graco.com/patents.

JEI NORITE UŽSAKYTI, susisiekite su vietiniu „Graco“ platintoju arba paskambinkite telefonu 1-800-690-2894 ir sužinokite artimiausią platintoją.

Visi šiame dokumente pateikti rašytiniai ir vaizdiniai duomenys atspindi paskelbimo metu turėtą naujausią informaciją apie gaminį.

„Graco“ pasilieka teisę bet kuriuo metu keisti dokumentą be jokio įspėjimo.

Originalios instrukcijos vertimas. This manual contains Lithuanian. MM 3A6285

„Graco“ būstinė: Mineapolis

Tarptautinės atstovybės: Belgija, Kinija, Japonija, Korėja

GRACO INC. AND SUBSIDIARIES • P.O. BOX 1441 • MINNEAPOLIS MN 55440-1441 • USA

Autoriaus teisės 2018, Graco Inc. Visos „Graco“ gamybos vietos yra registruotos pagal ISO 9001 standartą.

www.graco.com

K red., Balandis 2023