

## Pistolety natryskowe Contractor PC

3A6305K

PL

**Urządzenie do nakładania farb i powłok budowlanych. Wyłącznie do zastosowań profesjonalnych.**

Maksymalne ciśnienie robocze 3600 psi (24,8 MPa, 248 barów)

Aby uzyskać dodatkowe informacje o modelu, patrz strona 2.



### Ważne instrukcje dotyczące bezpieczeństwa.

Prosimy przeczytać wszystkie ostrzeżenia i zalecenia zawarte w niniejszej instrukcji obsługi. Zalecenia dotyczące zaworu nadmiarowego ciśnienia, zalewania i natryskiwania znajdują się w instrukcji urządzenia do malowania natryskowego. Należy zachować niniejsze instrukcje.



### Ważne informacje dla użytkownika

Przeczytaj kartę ostrzeżeń medycznych dołączoną do pistoletu. Zawiera ona przeznaczone dla lekarza informacje dotyczące leczenia urazów wtryskowych. Należy zawsze mieć ją przy sobie podczas użytkowania urządzenia.

Pistolet Contractor PC

Pistolet Contractor PC Compact

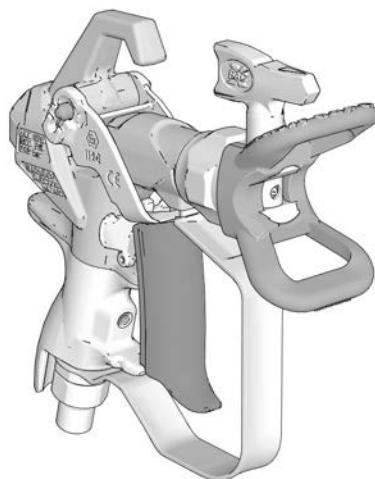
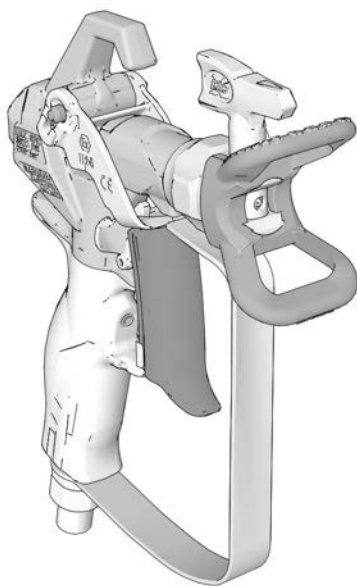

ti34244b



II 2 G Ex h IIB T6 Gb

PROVEN QUALITY. LEADING TECHNOLOGY.

UK  
CA CE

## Spis treści

<b>Modele</b> .....	<b>2</b>
<b>Ostrzeżenia</b> .....	<b>3</b>
<b>Uziemienie</b> .....	<b>5</b>
<b>Ustawienia</b> .....	<b>6</b>
Procedura usuwania ciśnienia .....	6
Blokada wyzwalacza pistoletu .....	6
Regulacja spustu (tylko w pistolecie Contractor PC Standard) .....	7
Zainstalować dyszę i jej osłonę na pistolecie .....	8
Podłączanie pistoletu do urządzenia natryskowego .....	8
<b>Eksploatacja</b> .....	<b>9</b>
Regulacja natrysku .....	9
Natrysk .....	9
Usuwanie niedrożności dyszy .....	9
Czyszczenie .....	9
<b>Części</b> .....	<b>10</b>
Dysza i osłona .....	11
<b>Konserwacja</b> .....	<b>12</b>
Czyszczenie/wymiana filtra .....	12
<b>Naprawa/wymiana</b> .....	<b>13</b>
Wymiana wkładu .....	13
Regulacja uchwytu .....	14
<b>Dane techniczne</b> .....	<b>15</b>
<b>California Proposition 65</b> .....	<b>15</b>
<b>Standardowa gwarancja firmy Graco</b> .....	<b>16</b>
<b>Informacja o firmie Graco</b> .....	<b>17</b>

## Modele

Modele pistoletów Contractor PC				
Nr części	Dysza(-e)	Osłona	Filtr	Tłumaczenie na inne języki
17Y042	LTX517	RAC X	Rozmiar oczek 60	Angielski, francuski, hiszpański
17Y043	LP517	RAC X	Rozmiar oczek 60	Angielski, francuski, hiszpański, niemiecki
17Y044	LTX517	RAC X	Rozmiar oczek 60	Angielski, chiński, japoński, koreański
17Y045	Brak	RAC X	Rozmiar oczek 60	Angielski, francuski, hiszpański, niemiecki
17Y470	FFLP210	RAC X	Rozmiar oczek 100	Angielski, francuski, hiszpański
826252	LTX517 + LP517	RAC X	Rozmiar oczek 60	Angielski, francuski, hiszpański
17Z644	LTX515	RAC X	Rozmiar oczek 60	Angielski, francuski, hiszpański
826291	LP517	RAC X	Rozmiar oczek 60	Angielski, francuski, hiszpański
26D846	LP517	RAC X	Rozmiar oczek 60	Angielski, chiński, japoński, koreański
Modele pistoletów natryskowych Contractor PC Compact				
19Y349	LTX517	RAC X	Rozmiar oczek 60	Angielski, francuski, hiszpański
19Y350	LP517	RAC X	Rozmiar oczek 60	Angielski, francuski, hiszpański, niemiecki
19Y443	FFLP210	RAC X	Rozmiar oczek 100	Angielski, francuski, hiszpański, niemiecki
826261	LTX517 + LP517	RAC X	Rozmiar oczek 60	Angielski, francuski, hiszpański

# Ostrzeżenia

Poniższe ostrzeżenia dotyczą instalacji, użytkowania, uziemiania, konserwacji i napraw niniejszego urządzenia. Symbol wykrzyknika oznacza ostrzeżenie ogólne, a symbol niebezpieczeństwa oznacza występowanie ryzyka związanego z daną procedurą. Gdy te symbole pojawiają się w treści instrukcji lub na etykietach ostrzeżenia, należy odnieść się do niniejszych ostrzeżeń. W stosownych miejscach w treści niniejszej instrukcji obsługi mogą pojawiać się symbole niebezpieczeństwa oraz ostrzeżenia związane z określonym produktem, których nie opisano w niniejszej części.

## OSTRZEŻENIE



### RYZIKO WTRYSKU PODSKÓRNEGO

Płyn wyływający pod wysokim ciśnieniem z pistoletu, przeciekających węży lub pękniętych elementów spowoduje przebicie skóry. Takie uszkodzenie może wyglądać jak zwykłe skałeczenie, ale jest poważnym urazem, który może skutkować koniecznością amputacji.

**Konieczna jest natychmiastowa pomoc chirurgiczna.**

- Nie rozpoczynać natryskiwania bez zainstalowania osłony dyszy oraz osłony spustu.
- W przerwach pomiędzy kolejnymi natryskiwaniem zawsze należy aktywować blokadę spustu.
- Nie kierować pistoletu w stronę innej osoby lub jakiegokolwiek części ciała.
- Nie przykładać ręki do dyszy natryskowej.
- Nie zatrzymywać ani nie zmieniać kierunku wycieku za pomocą ręki, ciała, rękawicy ani szmaty.
- Po zakończeniu natryskiwania/dozowania i przed czyszczeniem, kontrolą lub serwisowaniem sprzętu należy postępować zgodnie z **procedurą usuwania ciśnienia**.
- Dokręcić wszystkie połączenia doprowadzania cieczy przed włączeniem urządzenia.
- Codziennie sprawdzać węże i złącza. Natychmiast naprawiać lub wymieniać zużyte lub uszkodzone części.



### RYZIKO POŻARU I WYBUCHU

Łatwopalne opary pochodzące z rozpuszczalników oraz farb, **znajdujące się w obszarze roboczym** mogą ulec zapłonowi lub eksplodować. Farba lub rozpuszczalnik przepływający przez sprzęt mogą być przyczyną pojawienia się isker elektrostatycznych. Zasady zapobiegania pożarom i eksplozjom:

- Korzystać z urządzenia wyłącznie w dobrze wentylowanych miejscach.
- Usunąć wszystkie potencjalne źródła zapłonu; takie jak płomyki kontrolne, papierosy, przenośne lampy elektryczne oraz płachty malarskie z tworzywa sztucznego (potencjalne zagrożenie iskrami elektrostatycznymi).
- Uziemić wszystkie urządzenia w obszarze roboczym. Patrz **Instrukcje dotyczące uziemienia**.
- Nigdy nie spryskiwać ani nie przepłukiwać rozpuszczalnikiem przy wysokim ciśnieniu.
- W miejscu pracy nie powinny znajdować się niepotrzebne przedmioty, w tym rozpuszczalniki, szmaty i benzyna.
- Nie przyłączać ani nie odłączać przewodów zasilania oraz nie włączać ani nie wyłączać zasilania i oświetlenia w razie pojawienia się łatwopalnych oparów.
- Używać wyłącznie uziemionych węży/przewodów.
- Podczas prób na mokro z pistoletem mocno przyciskać pistolet do uziemionego kubła. Nie stosować okładzin kubła, jeżeli nie mają właściwości antystatycznych lub przewodzących.
- **Natychmiast przerwać pracę**, jeżeli pojawi się iskrzenie elektrostatyczne lub wrażenie porażenia prądem. Nie korzystaj z urządzeń do czasu określenia i rozwiązania problemu.
- W obszarze roboczym powinna znajdować się sprawna gaśnica.



## OSTRZEŻENIE



### **RYZIKO ZWIĄZANE Z NIEPRAWIDŁOWYM UŻYTKOWANIEM URZĄDZENIA**

Niewłaściwe użytkowanie urządzenia może prowadzić do śmierci lub poważnych obrażeń.

- Podczas malowania należy zawsze korzystać z odpowiednich rękawic, osłony oczu i aparatu oddechowego lub maski.
- Nie wolno uruchamiać urządzenia ani wykonywać natryskiwania w pobliżu dzieci. Dzieci nigdy nie powinny zbliżać się do urządzenia.
- Nie wolno przekraczać normalnego zasięgu ani stawiać urządzenia na niestabilnym podłożu. Należy zachowywać odpowiednią postawę i równowagę.
- Należy utrzymywać koncentrację i skupić się na wykonywanej czynności.
- Nie obsługiwać urządzenia w stanie zmęczenia albo pod wpływem substancji odurzających lub alkoholu.
- Nie wolno załamywać ani nadmiernie wyginać węża.
- Nie wystawiać węża na działanie temperatury lub ciśnienia przekraczającego wartości zalecane przez firmę Graco.
- Nie wolno używać węża do przesuwania lub podnoszenia wyposażenia.
- Nie wykonywać natryskiwania, jeżeli wąż jest krótszy niż 25 ft (7,6 m).
- Nie zmieniać ani nie modyfikować sprzętu. Przeróbki lub modyfikacje mogą doprowadzić do unieważnienia zatwierdzeń oraz stanowić zagrożenie dla bezpieczeństwa.
- Upewnić się, że urządzenie ma odpowiednie parametry znamionowe i jest zatwierdzone do użytku w środowisku, w którym jest użytkowane.



### **RYZIKO ZWIĄZANE Z CZĘŚCIAMI ALUMINIOWYMI POD CIŚNIENIEM**

Używanie w urządzeniach ciśnieniowych płynów, które nie są przeznaczone do kontaktu z aluminium, może spowodować silną reakcję chemiczną i doprowadzić do rozerwania urządzenia. Niezastosowanie się do niniejszego ostrzeżenia może prowadzić do zgonu, powstania poważnych obrażeń ciała lub uszkodzenia mienia.

- Nie stosować 1,1,1-trichloroetanu, chlorku metylenu, innych fluorowcowanych rozpuszczalników węglowodorowych ani płynów zawierających takie rozpuszczalniki.
- Nie stosować wybielacza chlorowego.
- Wiele innych cieczy może zawierać substancje chemiczne, które mogą wchodzić w reakcję z aluminium. Informacje na temat zgodności uzyskać można u dostawcy materiałów.



### **ŚRODKI OCHRONY INDYWIDUALNEJ**

Podczas przebywania w obszarze pracy należy nosić odpowiedni sprzęt ochronny, który pomoże zapobiec poważnym obrażeniom ciała, w tym urazom oczu, utracie słuchu, wdychaniu toksycznych oparów oraz oparzeniom. Środki ochrony obejmują między innymi:

- Środki ochrony oczu i słuchu.
- Aparaty oddechowe, odzież ochronną i rękawice zgodne z zaleceniami producenta płynu oraz rozpuszczalnika.

## Uziemienie



W celu zmniejszenia ryzyka wystąpienia iskrzenia elektrostatycznego urządzenie należy uziemić. Iskierzenie elektrostatyczne może powodować zapłon lub eksplozję oparów. Uziemienie zawiera przewód umożliwiający odpływ prądu elektrycznego.

**Pistolet natryskowy:** uziemić poprzez podłączenie pistoletu do odpowiednio uziemionego węża do cieczy i pompy.

**Zbiornik zasilania cieczą:** postępować zgodnie z lokalnymi przepisami.

**Kubły z rozpuszczalnikami do przepłukiwania:** postępować zgodnie z lokalnymi przepisami. Należy używać wyłącznie metalowych kubłów wykonanych z materiału przewodzącego umieszczonych na uziemionej powierzchni. Nie należy umieszczać kubłów na powierzchniach nieprzewodzących, takich jak na przykład papier lub tektura, które przerywają ciągłość uziemienia.



**Wąż doprowadzający ciecz:** stosować wyłącznie węże zapewniające przewodność elektryczną o maksymalnej łącznej długości 500 ft (150 m), w celu zagwarantowania

ciągłości uziemienia. Sprawdzić rezystancję elektryczną węża. Jeśli całkowita rezystancja do uziemienia przekracza 29 megaomów, wąż należy natychmiast wymienić.

**Uziemić metalowe kubły:** podłączyć przewód uziemiający kubła, jeden z końców zaciskając na kubła, a drugi na uziemieniu, np. na wodociągu.

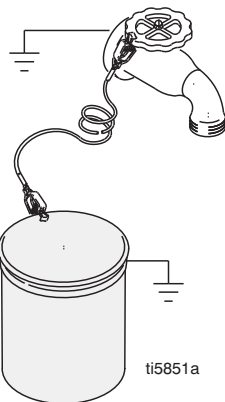

**Utrzymanie ciągłości uziemienia:** Przepłukując lub usuwając nadmiar ciśnienia należy mocno przycisnąć pistolet do boku uziemionego metalowego kubła, a następnie nacisnąć spust pistoletu.

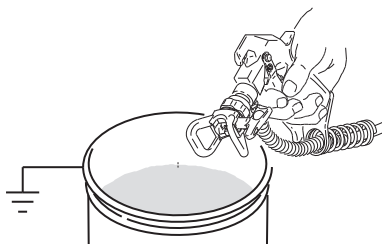

## Ustawienia

### Procedura usuwania ciśnienia



Za każdym razem, kiedy pojawi się ten symbol, należy postępować zgodnie z procedurą usuwania ciśnienia.

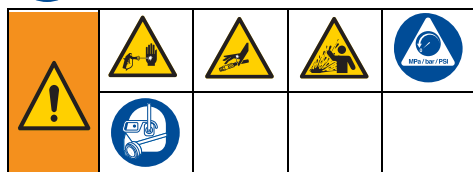

Omawiane urządzenie będzie nieustannie znajdowało się pod ciśnieniem aż do chwili ręcznej dekompresji. Aby zapobiec poważnym obrażeniom spowodowanym na przykład przez wtrysk podskórny lub rozbryzg cieczy, **procedurę usuwania** należy wykonać zawsze po zatrzymaniu urządzenia natryskowego, przed przystąpieniem do jego czyszczenia lub sprawdzenia oraz przed przystąpieniem do serwisowania urządzenia.

1. **Wyłączyć** urządzenie natryskowe.
2. Włączyć blokadę spustu. Po zatrzymaniu urządzenia natryskowego należy zawsze włączyć blokadę spustu aby zapobiec przypadkowemu uruchomieniu pistoletu.
3. Ustawić pokrętkę regulatora ciśnienia na najniższą wartość.
4. Umieścić rurę odpływu w kubku na odpady, a zawór zalewania/rozpylania ustawić w położeniu ZALEWANIA (odpływ) w celu zredukowania ciśnienia.
5. Trzymać pistolet mocno, skierowany w stronę kubła. Skierować pistolet do kubła. Wyłączyć blokadę spustu i nacisnąć spust w celu zredukowania ciśnienia.



6. Włączyć blokadę spustu.
7. W razie podejrzenia zatkania dyszy natryskowej lub węża bądź w przypadku niepełnego uwolnienia ciśnienia:
  - a. **BARDZO POWOLI** poluzować osłonę dyszy lub złączkę końcówki węża, aby stopniowo uwalniać ciśnienie.
  - b. Całkowicie odkręcić nakrętkę lub złączkę.
  - c. Wyczyścić wąż hydrodynamiczny lub niedrożną dyszę. Patrz **Usuwanie niedrożności dyszy**, strona 9.

### Blokada wyzwalacza pistoletu



Aby zapobiec obrażeniom ciała, gdy pistolet nie jest używany, na czas wyłączania urządzenia lub pozostawienia go bez opieki należy zawsze włączyć blokadę wyzwalacza pistoletu.



## Regulacja spustu (tylko w pistolecie Contractor PC Standard)

Wyzwalacz można wyregulować z uwzględnieniem różnych długości w zależności od preferencji użytkownika.

1. Zredukować ciśnienie. Patrz **Procedura usuwania ciśnienia**, strona 6.
2. Poluzować pokrętkę regulacji (13c). Jeśli pokrętła (13c) nie można poluzować ręcznie, użyć płaskiego wkrętaka lub monety. Wykonać jeden pełny obrót, by poluzować pokrętkę regulacji. Trzy pełne obroty mogą spowodować wypadnięcie pokrętła.
3. Przytrzymać koniec spustu (13b) i przesunąć na żądaną pozycję.

**UWAGA:** Podczas regulacji przytrzymać spust w pokazanym położeniu.

**UWAGA:** Jeśli nie można przesunąć spustu, użyć płaskiego śrubokrętu, aby go zsunąć i nałożyć smar we wskazanym miejscu.

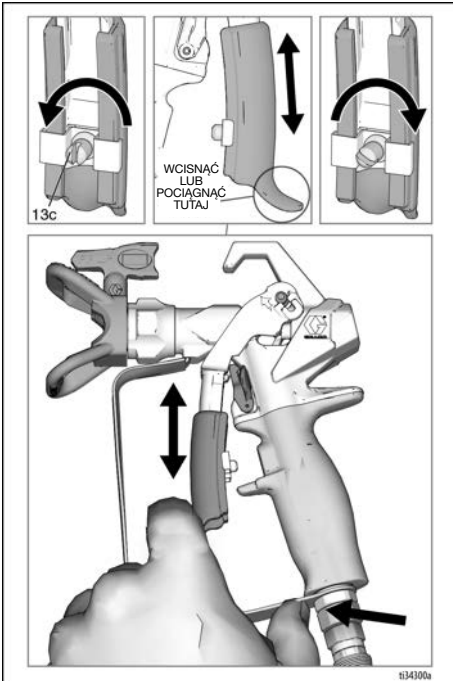
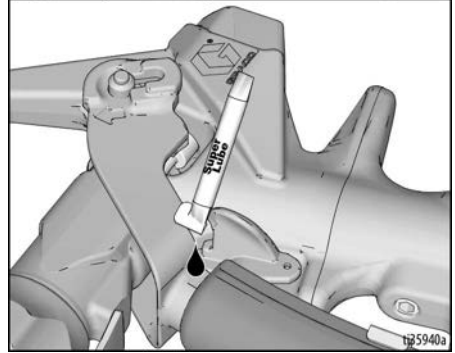
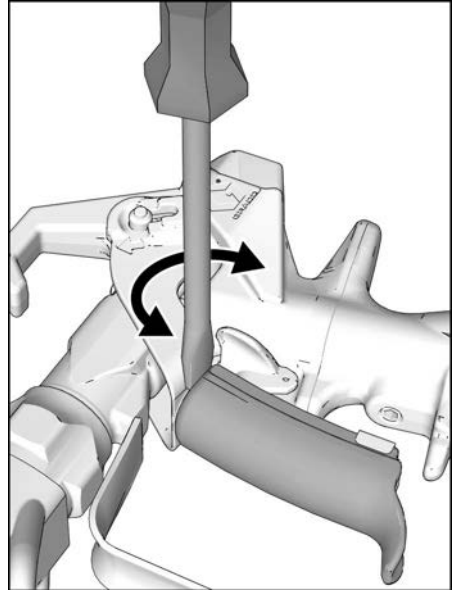

4. Dokręcić mocno pokrętkę regulacji (13c).

## Zainstalować dyszę i jej osłonę na pistolecie



Aby uniknąć poważnych obrażeń ciała spowodowanych wtryskiem pod skórę, podczas demontażu lub montażu dyszy natryskowej i osłony dyszy nie wolno umieszczać przed nią ręki.

**NIE**

**TAK**

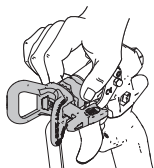

Aby zapobiec wyciekom z dyszy natryskowej, należy się upewnić, że dysza natryskowa i osłona dyszy są poprawnie zainstalowane.

1. Zredukować ciśnienie. Patrz **Procedura usuwania ciśnienia**, strona 6. Włączyć blokadę wyzwalacza (15).
2. Dyszę natryskową (26) należy wykorzystać do wyrównania uszczelki (24) i gniazda w osłonie dyszy (25).

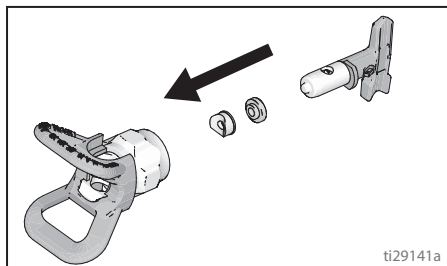

3. Włożyć dyszę (26) do osłony (25).

4. Sprawdzić, czy dysza natryskowa i części osłony zostały zamontowane w przedstawionym porządku.

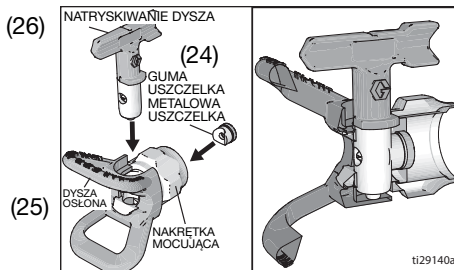

5. Zamontować osłonę (25) na dyszy pistoletu (1). Dokręcić ręcznie nakrętkę przytrzymującą.

## Podłączanie pistoletu do urządzenia natryskowego

Sprawdzić, czy urządzenie natryskowe jest wyłączone, a jego kabel zasilania odłączony jest od źródła zasilania. Instrukcje dotyczące zalewania urządzenia i natryskiwania znajdują w instrukcji obsługi urządzenia do malowania natryskowego.

1. Zamocować wąż zasilający na wylocie cieczy z urządzenia natryskowego.
2. Podłączyć drugi koniec węża zasilającego do złączki obrotowej pistoletu (7). Posługując się dwoma kluczami (jeden na złączce obrotowej (7), drugi na wężu), mocno dokręcić wszystkie połączenia.
3. Instrukcje dotyczące zalewania urządzenia znajdują w instrukcji obsługi urządzenia do malowania natryskowego.



## Eksploatacja



### Regulacja natrysku

1. Zredukować ciśnienie. Patrz **Procedura usuwania ciśnienia**, strona 6. Włączyć blokadę wyzwalacza (15).
2. Odkręcić nakrętkę mocującą osłonę (25).
3. Ustawić osłonę (25) poziomo w celu natryskiwania wzoru poziomego, pionowo w celu natryskiwania wzoru pionowego.

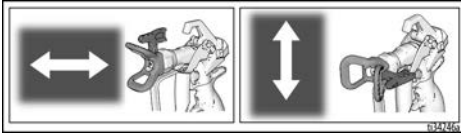

4. Dokręcić ręcznie nakrętkę ustalającą osłony (25) po wyregulowaniu do żądanego ustawienia.

### Natrysk

1. Zwolnić blokadę spustu (15).
2. Sprawdzić, czy dysza w kształcie strzałki (26) skierowana jest do przodu (natrysk).
3. Trzymać pistolet prostopadle i w odległości ok. 304 mm (12 cali) od powierzchni. Najpierw przesunąć pistolet, następnie nacisnąć spust pistoletu (13) i wykonać natrysk testowy.
4. Powoli zwiększać ciśnienie pompowania aż do uzyskania jednolitego i równomiernego pokrycia natryskiwanej powierzchni (dodatkowe informacje na ten temat znajdują się w instrukcji urządzenia do malowania natryskowego).

### Usuwanie niedrożności dyszy

Na wypadek zablokowania dyszy przez cząstki lub pozostałości pistolet wyposażono w odwracalną dyszę natryskową, za pomocą której można szybko i prosto usunąć cząstki bez demontażu całego pistoletu.

1. Włączyć blokadę wyzwalacza (15). Obrócić dyszę natryskową (26) do pozycji odblokowania. Zwolnić blokadę spustu (15). Nacisnąć przycisk pistoletu w strefie odpadów, aby usunąć niedrożność.

**UWAGA:** Jeżeli dysza natryskowa (26) obraca się z trudem do pozycji odblokowania, należy wykonać **Procedura usuwania ciśnienia**, strona 6, a następnie przestawić zawór zalewania/natryskiwania do pozycji natryskiwania i powtórzyć krok 1.

2. Włączyć blokadę wyzwalacza (15). Obrócić dyszę natryskową (26) z powrotem do pozycji natryskiwania. Zwolnić blokadę spustu (15) i kontynuować natryskiwanie.

### Czyszczenie

Przełukać pistolet, oczyścić filtr (patrz **Czyszczenie/wymiana filtra** na strona 12) i usunąć farbę z elementów zewnętrznych po każdej zmianie roboczej. Przechowywać w suchym miejscu. Instrukcje przepłukiwania urządzenia natryskowego podano w jego instrukcji obsługi. Pistoletu ani żadnych z jego części nie należy pozostawiać w wodzie ani rozpuszczalniku myjącym.

#### INFORMACJA

Aby uniknąć uszkodzeń części pistoletu, nie wolno pozostawiać go ani żadnych jego części, z wyjątkiem dyszy, w wodzie lub rozpuszczalnikach czyszczących. Pistolet **NIE** jest zgodny z rozpuszczalnikami zawierającymi chlorek metylenu.

## Części

### Contractor PC

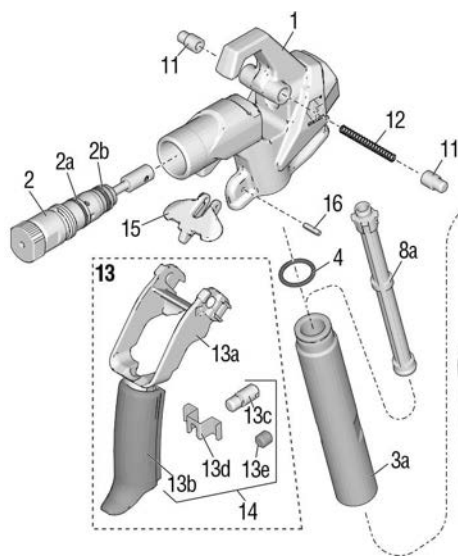

### Contractor PC Compact

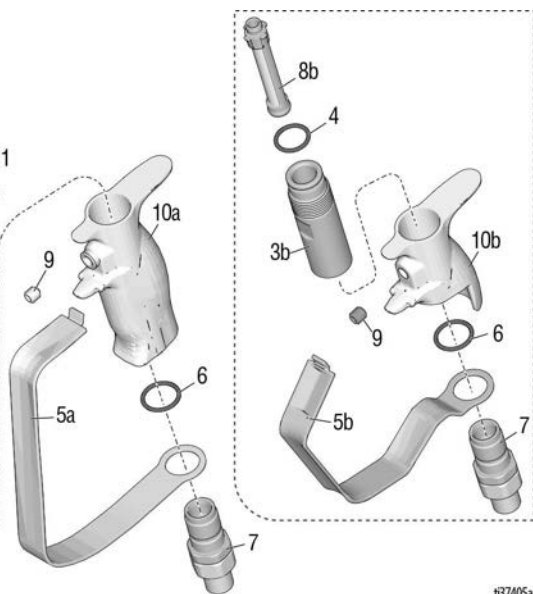

137405a

Poz.	Część	Opis	Ilość
1	17X496	OBUDOWA, zespół Zawiera elementy 15, 16	1
2	17Y297	ZESTAW, naprawa, wkład, zawiera części 2a, 2b	1
2a	17W752	USZCZELNIENIE, uszczelka okrągła	1
2b	16H931	USZCZELNIENIE, uszczelka okrągła	1
3a	17T073	RURA, uchwytu, pistolet Contractor PC	1
3b	19Y272	RURA uchwytu, Compact	1
4	120776	USZCZELNIENIE, uszczelka okrągła	1
5a	17V395	OSŁONA, spustu, Contractor PC	1
5b	19Y270	OSŁONA, spustu, Compact	1
6	120733	USZCZELKA OKRĄGŁA, uretan, przezroczysta	1
7	288811	POŁĄCZENIE OBROTOWE, zespół, pistoletu	1
8a	287032	FILTR, pistoletu, Contractor PC	1
	287033	Rozmiar oczek 60	
	287034	Rozmiar oczek 100	
	287034	Połączenie oczek 60 i 100	
8b	19Y355	FILTR, pistoletu, Compact	1
	19Y356	Rozmiar oczek 60	
	19Y357	Rozmiar oczek 100	
	19Y358	Połączenie oczek 60 i 100	
9	17Y226	ŚRUBA, ustalająca	1
10a	17T030	UCHWYT, pistoletu, Contractor PC	1

Poz.	Część	Opis	Ilość
10b	19Y376	UCHWYT, pistoletu, Compact	1
11	17V288	SWORZEŃ, spustu	2
12	17V766	SPRĘŻYNA, naciskowa	1
13	17Y466	SPUŠT, Contractor PC, zespół zawiera 11, 12, 13a, 13b, 13c, 13d	1
	19Y440	SPUŠT, Compact, zespół zawiera 11, 12, 13a, 13b, 13e	1
13a		SPUŠT, górny	1
13b		SPUŠT, dolny	1
13c		POKRĘTŁO, regulacji	1
13d		ZACISK, spustu	1
13e		ŚRUBA, ustalająca	1
14	17Z690	SPUŠT, Contractor PC, zestaw naprawczy zawiera 13b, 13c, 13d	1
	19Y512	SPUŠT, Compact, naprawa zawiera 13b, 13e	1
15	17V767	BŁOKADA, spustu	1
16	17Y024	BOLEC, sprężyna	1
20	119799	SZCZOTKA, czyszczenie (nie pokazano)	1
21▲	222385	KARTA, ostrzeżenie medyczne (nie pokazano)	1

▲ Symbole i etykiety ostrzegawcze, przywieszki i karty dostępne są bezpłatnie.

## Dysza i osłona

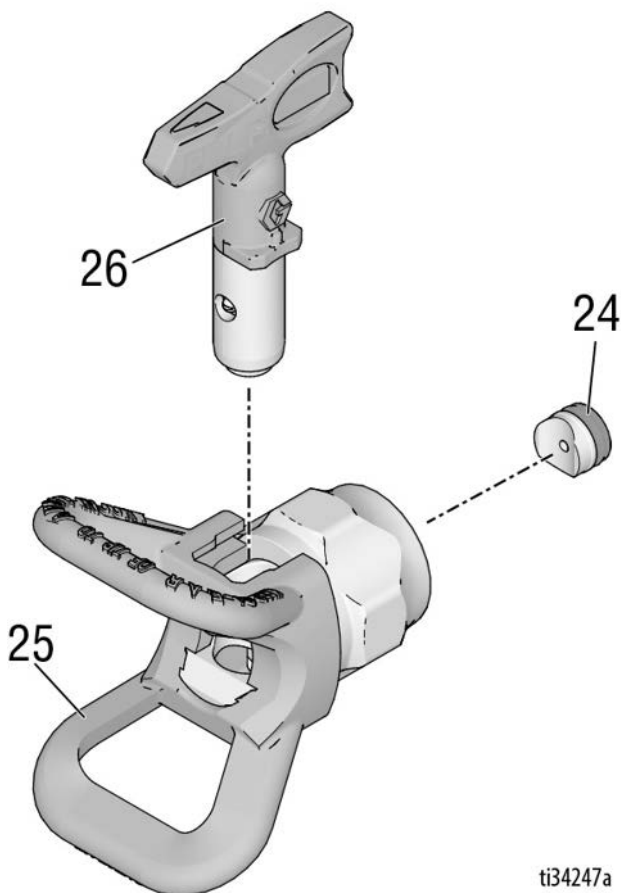

ti34247a

Poz. Część	Opis	Ilość	Poz. Część	Opis	Ilość
24 246453	OneSeal™, RAC X (5 sztuk w opakowaniu)	1	LTX515	DYSZA, natryskowa 515, RAC X	1
248936	ZESTAW, ROZPUSZCZALNIKA, RAC X	1	LP517	DYSZA, natryskowa 517 LP	1
17P501	OneSeal™, FFLP, LP (5 szt.)	1		Modele: 17Y043, 826252, 19Y350, 826261, 26D846, 826291	
17P502	ZESTAW, ROZPUSZCZALNIKA, FFLP, LP	1	FFLP210	DYSZA, natryskowa, FFLP 210	1
25 246215	OSŁONA, RAC X	1		Modele: 17Y470, 19Y443	
26†	DYSZA, natryskowa	1			
LTX517	DYSZA, natryskowa 517, RAC X	1			
	Modele: 17Y042, 17Y044, 826252, 19Y349, 826261				

† Listę wszystkich dostępnych rozmiarów dysz można uzyskać kontaktując się z lokalnym dystrybutorem lub odwiedzając witrynę [www.graco.com](http://www.graco.com).

## Konserwacja



Aby uniknąć poważnych obrażeń ciała, przed przystąpieniem do konserwacji pistoletu należy przeczytać wszystkie ostrzeżenia zawarte w niniejszej instrukcji oraz instrukcji sprzętu.

## Czyszczenie/wymiana filtra

Zablokowany filtr pogarsza wydajność pistoletu. Po każdym użyciu należy wyczyścić filtr.

1. Zredukować ciśnienie. Patrz **Procedura usuwania ciśnienia**, strona 6.
2. Odłączyć wąż do cieczy przy krętku pistoletu (7).
3. Odłączyć osłonę spustu (5) od obudowy (1), jak pokazano na ilustracji.

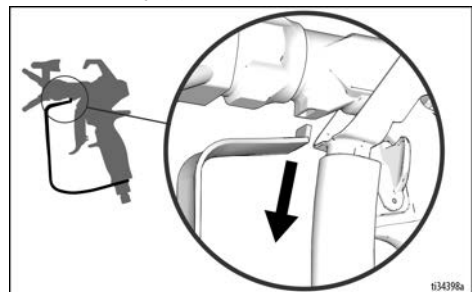

4. Włączyć blokadę wyzwalacza (15).
5. **Contractor PC:** Odkręcić uchwyt (10) od obudowy (1).

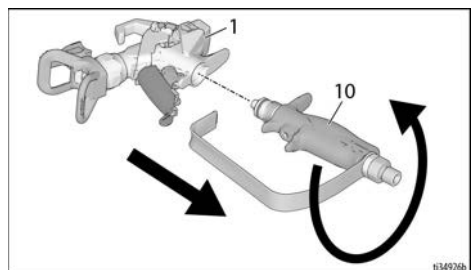

**Contractor PC Compact:** Odkręcić uchwyt (10) od obudowy (1) przy pomocy osłony (5).

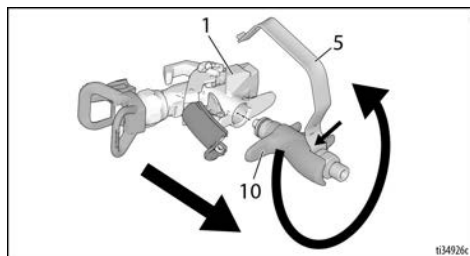

6. Wyjąć filtr (8) przez górną część uchwytu (10).
7. Wyczyścić filtr (8). Przy użyciu miękkiego pędzla usunąć nadmiar złożeń.
8. Sprawdzić filtr (8) pod kątem uszkodzenia siateczki filtra. Wymienić, jeśli w siateczce filtra występują dziury lub braki.
9. Sprawdzić rurę uchwytu (3) pod kątem uszkodzeń. Wymienić, jeśli jest skorodowana lub wgięta i sprawdzić zgodność materiału z aluminium.
10. Skontrolować uszczelkę okrągłą (4) i w razie potrzeby wymienić.
11. Włożyć czysty filtr (8) do uchwytu (10).
12. Przykręcić uchwyt (10) do obudowy (1). Mocno dokręcić.
13. Zwolnić blokadę wyzwalacza (15).
14. Ponownie umieścić osłonę wyzwalacza (5) w szczelinie obudowy (1) jak pokazano.

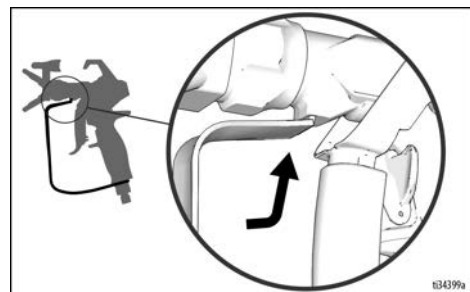

15. Włączyć blokadę spustu.

## Naprawa/wymiana



Aby uniknąć poważnych obrażeń ciała, przed przystąpieniem do naprawy pistoletu należy przeczytać wszystkie ostrzeżenia zawarte w niniejszej instrukcji oraz instrukcji sprzętu.

### Wymiana wkładu

Wymienić wkład, gdy zespół zaczyna przeciekać lub kiedy wydajność natryskiwania maleje i problem ten nie może być rozwiązany przez przepłukanie pistoletu.

1. Zredukować ciśnienie. Patrz **Procedura usuwania ciśnienia**, strona 6.
2. Włączyć blokadę wyzwalacza (15).
3. Zdjąć dyszę (26) i osłonę (25) z pistoletu (1).
4. Zwolnić blokadę wyzwalacza (15).
5. Zwolnić 2 zawleczki (11) i wyciągnąć zespół wyzwalacza (13) w położeniu serwisowym jak na ilustracji.

### INFORMACJA

Nigdy nie próbować wyjmować wkładu, chyba że zespół wyzwalacza (13) znajduje się w położeniu serwisowym --- brak możliwości wyjęcia wkładu. W przypadku pozostawienia wkładu w pozycji częściowo wyjętej pistolet nie będzie działał prawidłowo.

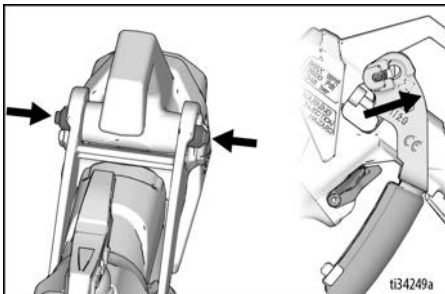

6. Odkręcić wkład (2) od przedniej części pistoletu (1).

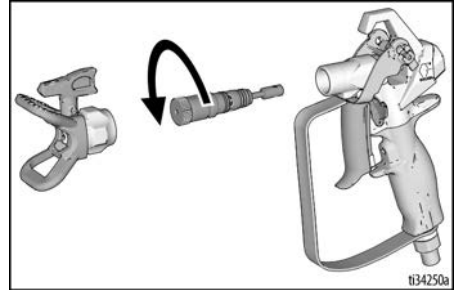

**UWAGA:** Jeśli odkręcanie ręczne jest zbyt trudne, użyć klucza imbusowego 1/8" lub klucza 5/8" (w przypadku wkładu o płaskich krawędziach), by go poluzować, jak pokazano na ilustracji.

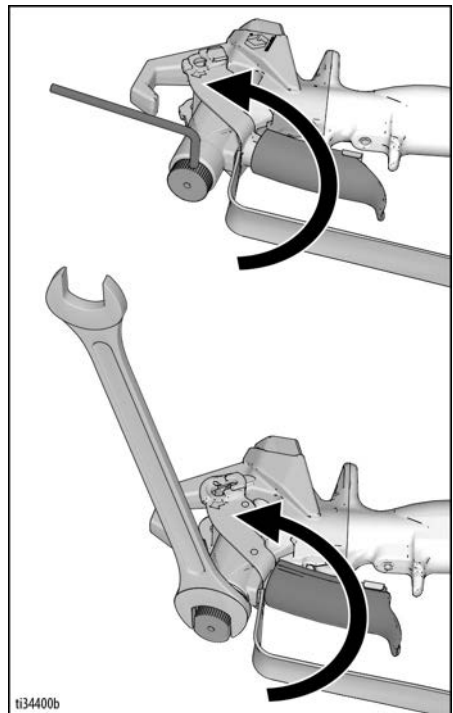

7. Przy pomocy miękkiego pędzla wyczyścić wewnętrzne kanały pistoletu.

8. Założyć nowy wkład (2) w pistolecie i dokręcić do 150 in-lb (17,0 Nm). W przedstawionej poniżej strefie (a) nie powinno być żadnych szczelin.

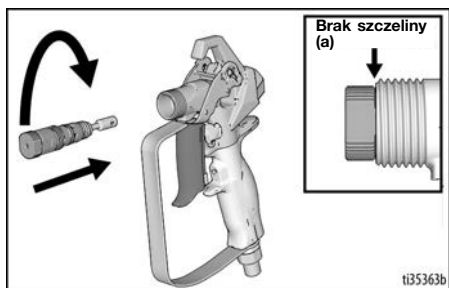

9. Wcisnąć zespół wyzwalacza (13) z powrotem do położenia natryskiwania. Sworznie (11) powinny powrócić do normalnego położenia, gdy zespół spustu (13) zostanie całkowicie włączony. Upewnić się, że wkład został prawidłowo zamontowany i sprawdzić, czy zespół spustu (13) może poruszać się do przodu i do tyłu.

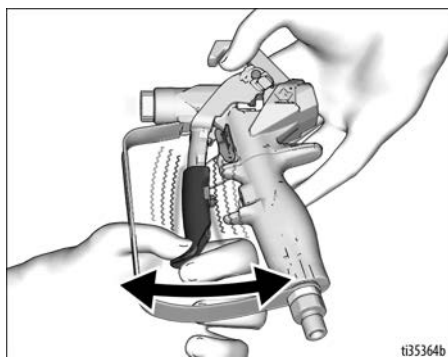

**UWAGA:** Nie należy korzystać z pistoletu, jeżeli wkład nie został zamontowany prawidłowo.

10. Zamontować z powrotem dyszę (26) i osłonę (25).

## Regulacja uchwytu

Gdy po bezpiecznym dokręceniu uchwyt nie pasuje do obudowy, należy go wyregulować.

1. Zredukować ciśnienie. Patrz **Procedura usuwania ciśnienia**, strona 6. Włączyć blokadę wyzwalacza (15).
2. Dokręcić bezpiecznie uchwyt (10).
3. Odkręcić śrubę dociskową (9) kluczem imbusowym 1/8".
4. Obrócić uchwyt (10) tak, by wyrównał się z obudową (1).
5. Dokręcić bezpiecznie śrubę dociskową (9)

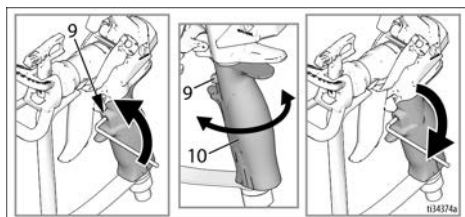

## Dane techniczne

Maksymalne ciśnienie robocze	3600 psi (248 bar, 24,8 Mpa)	
Średnica otworu cieczy	3,05 mm (0,120 cala)	
Włot	Krętlik 1/4 NPSM	
Maksymalna temperatura materiału	120° F (49° C)	
Części zwilżane	Stal nierdzewna, aluminium, węgiel wolframu, elastomer odporny na rozpuszczalniki, UHMwPE, acetal	
<b>Masa</b>		
<b>Pistolet</b>	<b>Bez dyszy i osłony</b>	<b>Z dyszą i osłoną</b>
Contractor	21,2 oz (601 g)	23,8 oz (675 g)
Contractor PC - A	17,4 oz (493 g)	20,0 oz (567 g)
Contractor PC - B	18,8 oz (533 g)	21,4 oz (607 g)
Contractor PC Compact	16,1 oz (456 g)	18,7 oz (530 g)
<b>Poziom hałasu*</b>		
Moc akustyczna	87 dBa	
Ciśnienie akustyczne	78 dBa	
*Wartość zmierzona w odległości 1 m (3,1 stopy) podczas natryskiwania farby wodnej o ciężarze właściwym 1,36 przez dyszę 517 pod ciśnieniem 3000 psi (207 barów, 20,7 MPa) według ISO 3744		

## California Proposition 65

## MIESZKAŃCY KALIFORNII

 **OSTRZEŻENIE:** Powoduje raka oraz ma szkodliwy wpływ na rozrodczość – [www.P65warnings.ca.gov](http://www.P65warnings.ca.gov).

## Wersje językowe instrukcji obsługi

3A6289	Hiszpański	3A6303	Łotewski
3A6290	Francuski	3A6304	Litewski
3A6291	Holenderski	3A6305	Polski
3A6292	Włoski	3A6306	Węgierski
3A6293	Turecki	3A6307	Czeski
3A6294	Grecki	3A6308	Słowacki
3A6295	Chorwacki	3A6309	Słoweński
3A6296	Portugalski	3A6310	Rumuński
3A6297	Duński	3A6311	Bułgarski
3A6298	Fiński	3A6312	Chiński
3A6299	Szwedzki	3A6313	Japoński
3A6300	Norweski	3A6314	Koreański
3A6301	Rosyjski	3A6318	Niemiecki
3A6302	Estoński	3A7498	Hindi
		3A7499	Indonezyjski

Instrukcje w dostępnych wersjach językowych można zamawiać u dystrybutora lub w serwisie internetowym: [www.graco.com](http://www.graco.com).

# Standardowa gwarancja firmy Graco

## Standardowa gwarancja firmy Graco

Firma Graco gwarantuje, że wszystkie urządzenia wymienione w tym dokumencie, wyprodukowane przez firmę Graco i opatrzone jej nazwą, w dniu ich sprzedaży pierwotnemu nabywcy były wolne od wad materiałowych i wykonawczych. O ile firma Graco nie wystawiła specjalnej, przedłużonej lub skróconej gwarancji, produkt jest objęty dwunastomiesięczną gwarancją na naprawę lub wymianę wszystkich uszkodzonych części urządzenia, które firma Graco uzna za wadliwe. Gwarancja zachowuje ważność wyłącznie w przypadku urządzeń montowanych, obsługiwanych i utrzymywanych zgodnie z zaleceniami pisemnymi firmy Graco.

Gwarancja firmy Graco nie obejmuje przypadków ogólnego zużycia urządzenia oraz wszelkich uszkodzeń, zniszczeń lub zużycia urządzenia powstałych w wyniku niewłaściwego montażu lub wykorzystania niezgodnego z przeznaczeniem, wytarcia elementów, korozji, niewłaściwej lub niefachowej konserwacji, zaniedbań, wypadku, niedozwolonych manipulacji lub wymiany części na inne niż oryginalne części Graco. W takich przypadkach firma Graco nie może być pociągnięta do odpowiedzialności. Firma Graco nie ponosi także odpowiedzialności za niewłaściwe działanie urządzenia, jego zniszczenie lub zużycie spowodowane niekompatybilnością urządzenia firmy Graco z konstrukcjami, akcesoriami, sprzętem lub materiałami innych producentów, w tym niewłaściwą konstrukcją, instalacją, działaniem lub konserwacją tychże.

Warunkiem gwarancji jest zwrot na własny koszt reklamowanego wyposażenia autoryzowanemu dystrybutorowi Graco w celu weryfikacji reklamowanej wady. Jeśli reklamowana wada zostanie zatwierdzona, firma Graco naprawi lub wymieni bezpłatnie wszystkie wadliwe części. Urządzenie zostanie odesłane do pierwotnego nabywcy opłaconym transportem. Jeśli kontrola wyposażenia nie ujawni wady materiałowej lub wykonawczej, za naprawę naliczone zostaną uzasadnione opłaty, które mogą obejmować koszty części, robocizny i transportu.

**NINIEJSZA GWARANCJA JEST GWARANCJĄ WYŁĄCZNĄ, A JEJ WARUNKI ZNOSZĄ POSTANOWIENIA WSZELKICH INNYCH GWARANCJI, ZWYKŁYCH LUB DOROZUMIANYCH, Z UWZGLĘDNIENIEM, MIĘDZY INNYMI, GWARANCJI HANDLOWEJ ORAZ GWARANCJI PRZYDATNOŚCI DO OKREŚLONEGO CELU.**

Wszystkie zobowiązania firmy Graco i prawa gwarancyjne nabywcy podano powyżej. Nabywca potwierdza, że nie ma prawa do żadnych innych form zadośćuczynienia (między innymi odszkodowania za przypadkowe lub wynikowe utraty zysku bądź zarobku, uszkodzenia osób lub mienia albo inne szkody zawinione lub niezawinione). Wszelkie czynności związane z dochodzeniem praw w związku z naruszeniem gwarancji należy zgłaszać w ciągu dwóch (2) lat od daty sprzedaży.

**FIRMA GRACO NIE UDZIELA ŻADNEJ GWARANCJI WYRAŹNEJ LUB DOROZUMIANEJ W ODNIESIENIU DO GWARANCJI PRZYDATNOŚCI HANDLOWEJ ORAZ PRZYDATNOŚCI DO OKREŚLONEGO CELU W PRZYPADKU AKCESORIÓW, SPRZĘTU, MATERIAŁÓW I ELEMENTÓW INNYCH PRODUCENTÓW SPRZEDAWANYCH PRZEZ FIRMĘ GRACO.** Powyższe elementy innych producentów sprzedawane przez firmę Graco (takie jak silniki elektryczne, przełączniki, wąż itp.) objęte są gwarancją ich producentów, jeśli jest udzielana. Firma Graco zapewni nabywcy pomoc w dochodzeniu roszczeń w ramach tych gwarancji.

Firma Graco w żadnym wypadku nie ponosi odpowiedzialności za szkody pośrednie, przypadkowe, specjalne lub wynikowe wynikające z dostawy wyposażenia firmy Graco bądź dostarczenia, wykonania lub użycia jakichkolwiek produktów lub innych sprzedanych towarów na skutek naruszenia umowy, gwarancji, zaniedbania ze strony firmy Graco lub innego powodu.



## **Informacja o firmie Graco**

Najnowsze informacje na temat produktów firmy Graco znajdują się na stronie [www.graco.com](http://www.graco.com).

Informacje dotyczące patentów są dostępne na stronie [www.graco.com/patents](http://www.graco.com/patents).

**W CELU ZŁOŻENIA ZAMÓWIENIA** należy skontaktować się z dystrybutorem firmy Graco lub zadzwonić pod numer 1-800-690-2894, aby znaleźć najbliższego dystrybutora.

*Wszystkie informacje przedstawione w niniejszym dokumencie w formie pisemnej i rysunkowej odpowiadają ostatnim danym produkcyjnym dostępnym w czasie publikacji.  
Firma Graco zastrzega sobie prawo do wprowadzania zmian bez uprzedniego powiadomienia.*

Tłumaczenie instrukcji oryginalnych. This manual contains Polish. MM 3A6285

**Siedziba główna firmy Graco:** Minneapolis  
**Biura zagraniczne:** Belgia, Chiny, Japonia, Korea

**GRACO INC. AND SUBSIDIARIES • P.O. BOX 1441 • MINNEAPOLIS MN 55440-1441 • USA**  
Copyright 2018, Graco Inc. Wszystkie zakłady produkcyjne firmy Graco uzyskały certyfikat  
**ISO 9001.**

[www.graco.com](http://www.graco.com)  
Rewizja K, Kwiecień 2023