

Striekacie pištole Contractor PC

3A6308K

SK

Určené na aplikáciu architektonických farieb a náterov. Určené len na profesionálne použitie.

Maximálny prevádzkový tlak 3600 psi (24,8 MPa, 248 bar)

Ďalšie informácie o modeloch nájdete na strane 2.



Dôležité bezpečnostné pokyny

Prečítajte si všetky varovania a pokyny uvádzané v tejto príručke. Informácie o znížení tlaku, základnom postreku a pokyny o striekaní nájdete v návode na použitie postrekovača. Tieto pokyny si odložte.



Dôležité lekárske informácie

Prečítajte si kartu s lekársym upozornením dodanú s pištoľou. Obsahuje informácie pre lekára týkajúce sa ošetrenia zranenia v dôsledku vstreknutia. Pri obsluhu zariadenia ju majte pri sebe.

Striekacia pištoľ Contractor PC Striekacia pištoľ Contractor PC Compact

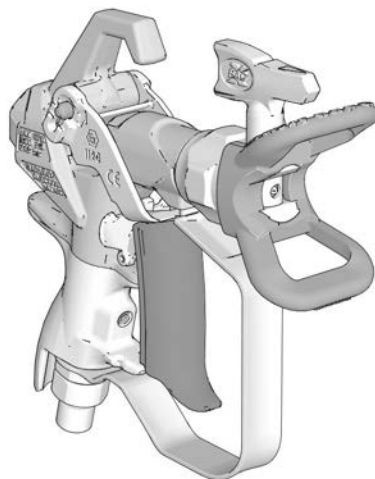
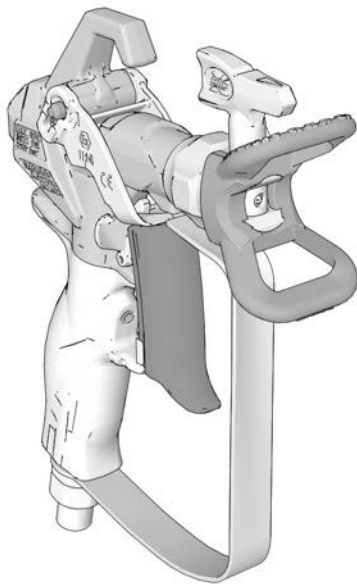

ti34244b



II 2 G Ex h IIB T6 Gb

PROVEN QUALITY. LEADING TECHNOLOGY.

UK
CA CE

Obsah

Modely	2
Výstrahy	3
Uzemnenie	5
Inštalácia	6
Postup na uvoľnenie tlaku	6
Poistka spúšte pištole	6
Nastavenie spúšte (len striekacia pištoľ Contractor PC)	7
Nainštalujte hrot a chránič hrotu na pištoľ	8
Pripojenie pištole k postrekovaču	8
Obsluha	9
Zarovnanie postreku	9
Striekanie	9
Odstránenie usadeniny zo striekacieho hrotu	9
Čistenie	9
Diely	10
Hrot a chránič	11
Údržba	12
Čistenie a výmena filtra	12
Oprava a výmena	13
Výmena vložky	13
Zarovnanie rukoväti	14
Technické údaje	15
Návrh zákona č. 65 štátu Kalifornia	15
Štandardná záruka spoločnosti Graco	16
Informácie o spoločnosti Graco	17

Modely

Modely striekacej pištole Contractor PC				
Číslo dielu	Hrotý	Chránič	Filter	Súčasťou dodávky je preklad jazyka
17Y042	LTX517	RAC X	60 ôk	Angličtina, francúzština, španielčina
17Y043	LP517	RAC X	60 ôk	Angličtina, francúzština, španielčina, nemčina
17Y044	LTX517	RAC X	60 ôk	Angličtina, čínština, japončina, kórejščina
17Y045	Ziadne	RAC X	60 ôk	Angličtina, francúzština, španielčina, nemčina
17Y470	FFLP210	RAC X	100 ôk	Angličtina, francúzština, španielčina
826252	LTX517 + LP517	RAC X	60 ôk	Angličtina, francúzština, španielčina
17Z644	LTX515	RAC X	60 ôk	Angličtina, francúzština, španielčina
826291	LP517	RAC X	60 ôk	Angličtina, francúzština, španielčina
26D846	LP517	RAC X	60 ôk	Angličtina, čínština, japončina, kórejščina
Modely pištole Contractor PC Compact				
19Y349	LTX517	RAC X	60 ôk	Angličtina, francúzština, španielčina
19Y350	LP517	RAC X	60 ôk	Angličtina, francúzština, španielčina, nemčina
19Y443	FFLP210	RAC X	100 ôk	Angličtina, francúzština, španielčina, nemčina
826261	LTX517 + LP517	RACX	60 ôk	Angličtina, francúzština, španielčina

Výstrahy

Nasledujúce výstrahy platia pre inštaláciu, používanie, uzemňovanie, údržbu a opravu tohto zariadenia. Výkričník vás upozorňuje na všeobecné varovanie a symbol nebezpečenstva na riziká špecifické pre konkrétny postup. Keď nájdete tieto symboly v texte príručky alebo na výstražných štítkoch, prečítajte si tieto varovania. Symboly rizika a varovania špecifické pre produkt, ktoré sa v tejto časti neuvádzajú, sa vyskytujú v celej hlavnej časti tejto príručky všade tam, kde je to potrebné.

VÝSTRAHA



NEBEZPEČENSTVO VSTREKNUTIA POD KOŽU

Vysokotlaková kvapalina z pištole, ak tečie hadica alebo je prasknutý komponent, prerazí pokožku. Takéto zranenie môže vyzeráť iba ako porezanie, ide však o vážne zranenie, ktorého následkom môže byť amputácia. **Ihneď vyhľadajte pomoc chirurga.**



- Nestriekajte bez namontovaného chrániča hrotu a spúšte.



- Keď nestriekate, vždy aktivujte poistku spúšte.



- Pištoľou nemierte na nikoho ani na žiadnu časť tela.



- Nedávajte ruku na striekací hrot.



- Unikajúcu kvapalinu nezastavujte ani neodchylujte jej tok rukou, telom, rukavicou alebo handrou.

- Keď prestanete striekať a pred čistením, kontrolou alebo servisom zariadenia postupujte podľa pokynov v časti **Postup uvoľnenia tlaku**.

- Pred tým, než začnete zariadenie používať, dotiahnite všetky kvapalinové spoje.

- Denne kontrolujte hadice a spoje. Opatrované alebo poškodené diely ihneď vymeňte.



NEBEZPEČENSTVO POŽIARU A VÝBUCHU

Horľavé výpary, ako napríklad výpary z rozpúšťadla a farby, sa môžu na **pracovisku** vznietiť alebo explodovať. Farba alebo rozpúšťadlo, ktoré pretekajú zariadením, môžu spôsobiť iskrenie statickej elektriny. Predchádzanie požiaru a výbuchu:



- Zariadenie používajte iba v dobre vetraných priestoroch.



- Eliminujte všetky zdroje vznietenia, napr. kontrolné žiarovky (indikátory), cigarety, prenosné elektrické lampy a plastové plachty (možné riziko iskrenia statickej elektriny).



- Uzemnite všetky zariadenia na pracovisku. Pozrite si pokyny ohľadom **uzemnenia**.

- Rozpúšťadlo nikdy nerozstrekujte ani nevyplachujte pri vysokom tlaku.

- Pracovisko udržiavajte v čistote, t. j. bez rozpúšťadiel, handier a benzínu.

- V prítomnosti horľavých výparov nezapájajte a neodpájajte napájacie káble ani nezapínajte a nevypínajte vypínače svetiel.

- Používajte len uzemnené hadice.

- Pri vypúšťaní pištole do vedra ju držte pevne pri boku uzemneného vedra. Nepoužívajte vložky do nádob, ak nie sú antistatické alebo vodivé.

- **Ak dôjde k výboju** statickej elektriny alebo pocítite zásah elektrickým výbojom, ihneď prestaňte používať zariadenie. Zariadenie nepoužívajte, kým problém neidentifikujete a neodstránite ho.

- Na pracovisku musí byť funkčný hasiaci prístroj.

VÝSTRAHA



RIZIKO NESPRÁVNEHO POUŽITIA ZARIADENIA

Nesprávne použitie môže spôsobiť smrť alebo vážne poranenie.

- Pri striekaní vždy používajte vhodné ochranné rukavice, ochranné okuliare a respirátor alebo masku.
- Zariadenie nepoužívajte, ak sa vo vašej blízkosti nachádzajú deti. Zariadenie vždy uchovávajte mimo dosahu detí.
- Nenačahujte sa do dialky a nestojte na nestabilnom podklade. Vždy majte pevný povrch pod nohami a stojte v stabilnej polohe.
- Budte ostražití a dávajte pozor na to, čo robíte.
- So zariadením nepracujte, ak ste unavení alebo pod vplyvom liekov alebo alkoholu.
- Hadice neskrúcajte ani neohýbajte.
- Hadice nevystavujte teplotám alebo tlakom vyšším ako je špecifikované spoločnosťou Graco.
- Nepoužívajte hadicu ako silový prvok na ťahanie alebo zdvíhanie zariadenia.
- Nestriekajte použitím hadice kratšej ako 25 stôp.
- Zariadenie nemeňte ani neupravujte. Zmeny alebo úpravy môžu zrušiť platnosť schválení príslušných inštitúcií a vytvorí bezpečnostné riziká.
- Skontrolujte, či majú všetky zariadenia dostatočné parametre a či sú schválené pre prostredie, v ktorom ich používate.



NEBEZPEČENSTVO HLINÍKOVÝCH ČASTÍ POD TLAKOM

Ak sa v zariadení použije kvapalina, ktorá nie je v tlakových zariadeniach kompatibilná s hliníkom, môže to spôsobiť silnú chemickú reakciu a prasknutie zariadenia.

Nedodržanie tejto výstrahy môže spôsobiť smrť, vážne zranenie alebo poškodenie majetku.

- Nepoužívajte 1,1,1-trichlóretán, metylénchlorid, iné rozpúšťadlá na základe halogénovaných uhľovodíkov ani kvapaliny, ktoré takéto rozpúšťadlá obsahujú.
- Nepoužívajte chlórové bielidlo.
- Mnoho iných kvapalín môže obsahovať chemikálie, ktoré môžu reagovať s hliníkom. Ďalšie informácie o kompatibilitě získate od svojho dodávateľa materiálov.





OSOBNÉ OCHRANNÉ PROSTRIEDKY

Na pracovisku používajte vhodné ochranné prostriedky, ktoré vás budú chrániť pred vážnym zranením vrátane zranenia očí, straty sluchu, vdýchnutia jedovatých výparov alebo popálenín. Tieto ochranné prostriedky okrem iného zahŕňajú nasledujúce položky:

- Ochranné okuliare a chrániče sluchu.
- Respirátory, ochranné odevy a rukavice podľa odporúčaní výrobcu kvapalín a rozpúšťadiel.

Uzemnenie

				
--	---	---	--	--

Vybavenie sa musí uzemniť, aby sa znížilo riziko statického iskrenia. Statické iskrenie môže spôsobiť vznietenie alebo výbuch výparov. Uzemnenie obsahuje zvodový vodič pre elektrický prúd.

Striekacia pištoľ: uzemnite cez pripojenie k riadne uzemnenej kvapalinovej hadici a čerpadlu.

Zásobník na prívod kvapaliny: dodržiavajte miestne predpisy.

Nádoby na rozpúšťadlo pri preplachovaní: dodržiavajte miestne predpisy. Používajte výlučne vodivé kovové nádoby umiestnené na uzemnenom povrchu. Nádobu neukladajte na nevodivý povrch, ako je papier alebo kartón, ktorý prerušuje spojitosť uzemnenia.

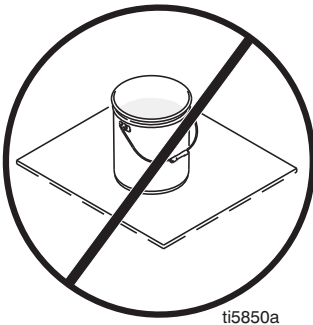

Kvapalinová hadica: používajte len elektricky vodivé hadice s maximálnou kombinovanou dĺžkou hadice 150 m (500 stôp), aby sa zabezpečila spojitosť uzemnenia. Skontrolujte elektrický odpor hadíc. Ak celkový uzemňovací odpor presahuje 29 megaohmov, ihneď vymeňte hadicu.

Uzemnené kovové nádoby: Pripojte uzemňovací vodič k nádobe upevnením jedného konca k nádobe a druhého konca k uzemneniu, ako je napríklad vodovodné potrubie.

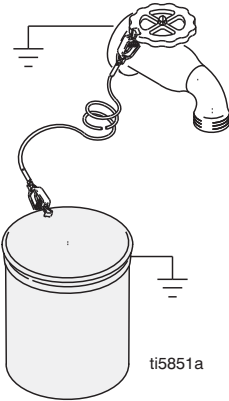

Zachovanie spojitosti uzemnenia: Pri preplachovaní alebo uvoľňovaní tlaku pevne pritlačte kovovú časť striekacej pištole na stranu uzemnenej kovovej nádoby a následne spustíte pištoľ.

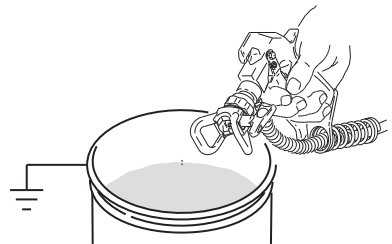

Inštalácia

Postup na uvoľnenie tlaku



Vždy, keď uvidíte tento symbol, vykonajte postup na uvoľnenie tlaku.

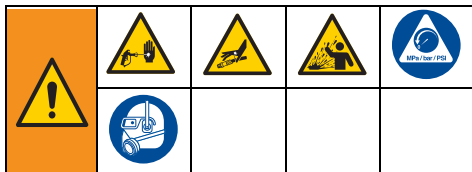

Toto zariadenie je pod tlakom dovtedy, kým sa tlak manuálne neuvolní. Aby sa predišlo vážnemu zraneniu špliechajúcou kvapalinou alebo kvapalinou pod tlakom, ako napríklad vstreknutiu pod kožu, po skončení striekania a pred čistením, kontrolou alebo údržbou striekacieho zariadenia postupujte podľa časti **Postup na uvoľnenie tlaku**.

1. **Vypnite** striekacie zariadenie.
2. Zaistíte zámok spúšte. Ak zastavíte striekanie, vždy zaistíte zámok spúšťača, aby sa zabránilo náhodnému spusteniu pištole.
3. Tlačidlo ovládania tlaku prepnete na najnižší stupeň.
4. Aby ste vypustili tlak, vložte vypúšťaciu hadicu do nádoby na odpad a vypúšťací/striekací ventil nastavte do polohy PRIME (vypúšťanie).
5. Pištoľ pevne pridržiavajte pri nádobe. Nasmerujte pištoľ do nádoby. Vypnite poistku spúšťača a spustíte pištoľ, aby sa znížil tlak.

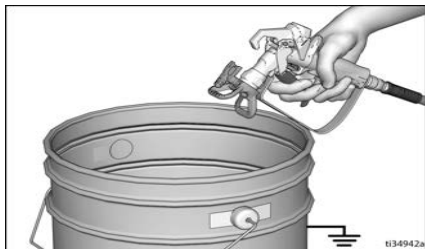

6. Zaistíte zámok spúšte.

7. Ak máte podozrenie, že sú striekací hrot alebo hadica úplne zanesené, alebo že tlak po vykonaní predchádzajúcich krokov nebol úplne uvoľnený:

- a. **VEĽMI POMALY** uvoľňujte poistnú maticu chrániča trysky alebo koncovú spojku hadice, aby ste tlak postupne vypustili.
- b. Úplne povoľte maticu alebo spoj.
- c. Z bezvzduchovej hadice alebo zo striekacieho hrotu odstráňte prekážku. Pozrite si časť **Odstránenie usadeniny zo striekacieho hrotu**, strana 9.

Poistka spúšte pištole



Aby nedošlo k zraneniu, keď sa pištoľ nepoužíva, vždy zaistíte spúšť pištole pri vypínaní zariadenia alebo ak ho necháte bez dozoru.



Nastavenie spúšte (len striekacia pištoľ Contractor PC)

Spúšť je možné nastaviť na rôznu dĺžku v závislosti od požiadaviek používateľa.

1. Uvoľnite tlak. Pozrite si časť **Postup na uvoľnenie tlaku**, strana 6.
2. Povoľte nastavovací gombík (13c). Použite plochý skrutkovač alebo mincu, ak sa gombík (13c) nedá povoliť rukou. Nastavovací gombík povoľte jednou celou otáčkou. Tri celé otáčky by mohli spôsobiť vypadnutie nastavovacieho gombíka.
3. Podržte koniec spúšte (13b) a posuňte ho do požadovanej polohy.

POZNÁMKA: Pri nastavovaní držte spúšť v uvedenej polohe.

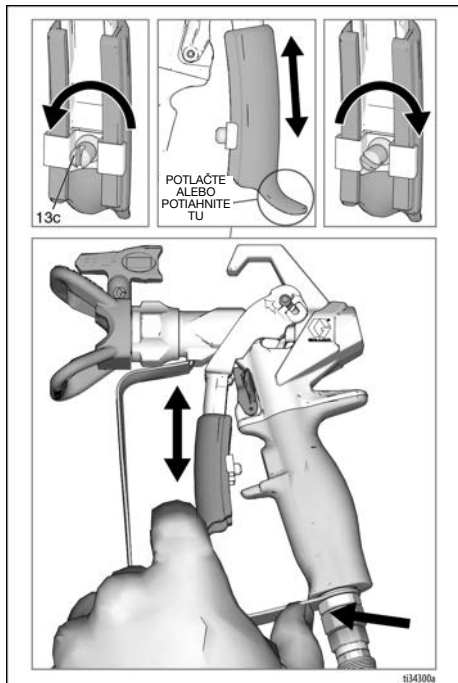

4. Pevne pritiahnite nastavovací gombík (13c).

POZNÁMKA: Ak sa spúšť posúva príliš ťažko, na posunutie použite plochý skrutkovač a na znázornené miesto naneste mazivo.

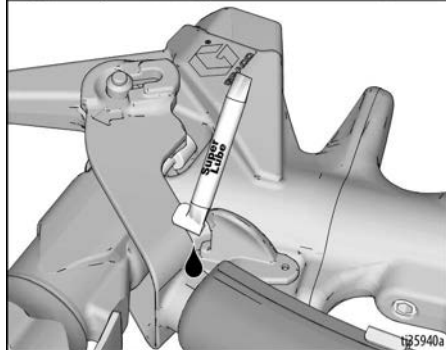
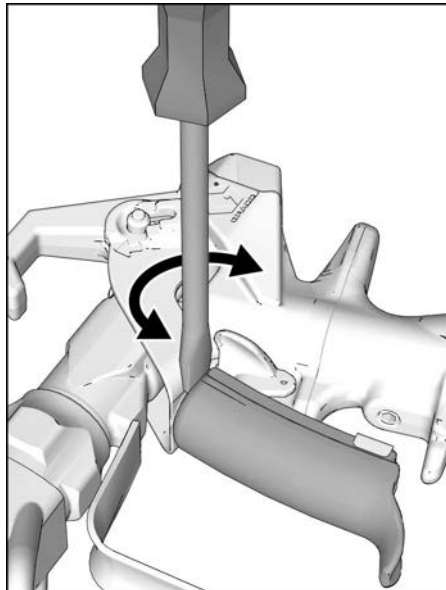

Inštalácia

Nainštalujte hrot a chránič hrotu na pištoľ



Aby sa predišlo vážnym zraneniam spôsobeným podkožným vstreknutím, pri inštalácii alebo odstraňovaní striekacieho hrotu a chrániča hrotu nedávajte ruku pred striekací hrot.

NIE

ÁNO

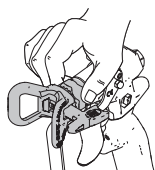

Aby nedochádzalo k únikom zo striekacieho hrotu, uistite sa, že sú striekací hrot a chránič hrotu nainštalované správne.

1. Uvoľnite tlak. Pozrite si časť **Postup na uvoľnenie tlaku**, strana 6. Zaisťte poistku spúšte (15).
2. Pomocou striekacieho hrotu (26) zarovnajtes tesnenie a upchávku (24) v chrániči hrotu (25).

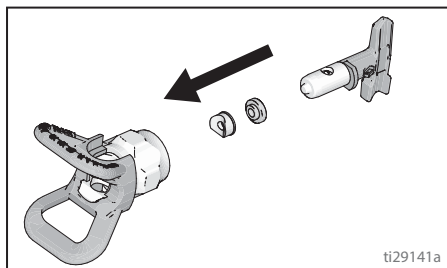

3. Vložte hrot (26) do chrániča (25).

4. Skontrolujte, či sú striekací hrot a časti chrániča hrotu zmontované v uvedenom poradí.

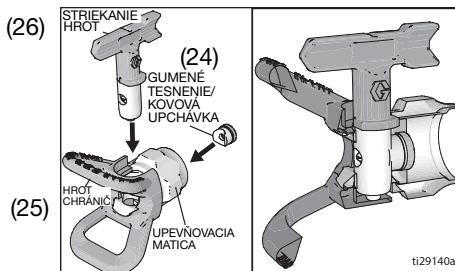

5. Nainštalujte chránič (25) na koniec pištole (1). Rukou pritiahnite poistnú maticu.

Pripojenie pištole k postrekovaču

Skontrolujte, či je postrekovač vypnutý a odpojený od zdroja elektrického prúdu. Informácie o striekaní základnej vrstvy a ďalších postrekoch nájdete v návode na použitie postrekovača.

1. Pripievnte prírodnú hadicu ku výstupu tekutiny na postrekovači.
2. Pripievnte druhý koniec prírodnej hadice k otočnej spojke pištole (7). Použite dva kľúče (jeden na spojku (7), a jeden na hadicu) a utiahnite bezpečne všetky spojenia.
3. Informácie o základnom postreku nájdete v návode na použitie postrekovača.

Obsluha



Zarovnanie postreku

1. Uvoľnite tlak. Pozrite si časť **Postup na uvoľnenie tlaku**, strana 6. Zaisťte poistku spúšte (15).
2. Povoľte poistnú maticu chrániča (25).
3. Zarovnajte chránič (25) horizontálne na striekanie horizontálneho vzoru alebo vertikálne na striekanie vertikálneho vzoru.

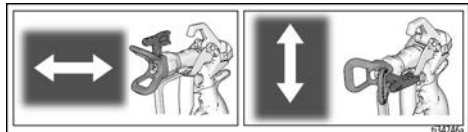

4. Rukou pritiahnite poistnú maticu chrániča (25), keď ste vykonali požadované nastavenie.

Striekanie

1. Odistite poistku spúšte (15).
2. Uistite sa, že hrot v tvare šípky (26) smeruje dopredu (striekanie).
3. Držte pištoľ kolmo na povrch a vo vzdialenosti približne 304 mm (12 palcov) od povrchu. Najprv pohnite pištoľou a potom potiahnite spúšť pištole (13) a nastriekajte skúšobnú vzorku.
4. Pomaly zvyšujte tlak pumpy, až kým pokrytie nie je jednotné a rovnomerné (ďalšie informácie nájdete v návode na použitie striekacieho zariadenia).

Odstránenie usadeniny zo striekacieho hrotu

Táto pištoľ používa obojstrannú striekaciu trysku, ktorá ľahko a rýchlo odstraňuje častice bez rozoberania striekacieho zariadenia v prípade, že častice alebo nečistoty upchajú koniec striekacej trysky.

1. Zaisťte poistku spúšte (15). Striekací hrot (26) otočte do polohy na čistenie. Odistite poistku spúšte (15). Spustite pištoľ v oblasti na odpad a odstráňte nečistoty.

POZNÁMKA: Ak sa striekací hrot (26) ťažko otáča z polohy na čistenie, vykonajte **Postup na uvoľnenie tlaku**, strana 6, potom otočte napúšťací/striekací ventil do polohy striekania a zopakujte krok 1.

2. Zaisťte poistku spúšte (15). Striekací hrot (26) otočte späť do polohy striekania. Odistite poistku spúšte (15) a pokračujte v striekaní.

Čistenie

Prepláchnite pištoľ, vyčistite filter (pozrite si časť **Čistenie a výmena filtra** na strana 12) a po každej pracovnej zmene odstráňte farbu z vonkajšej časti. Skladujte na suchom mieste. Pokyny na preplachovanie nájdete v návode k vášmu postrekovaču. Pištoľ ani žiadnu jej súčasť nenechávajte vo vode ani v čistiacich roztokoch.

UPOZORNENIE

Aby ste predišli poškodeniu dielov pištole, nenechávajte pištoľ ani iné diely, okrem hrotu, vo vode ani v čistiacich rozpúšťadlách. Táto pištoľ **NIE JE** kompatibilná s čistiacimi rozpúšťadlami, ktoré obsahujú metylénchlorid.

Contractor PC

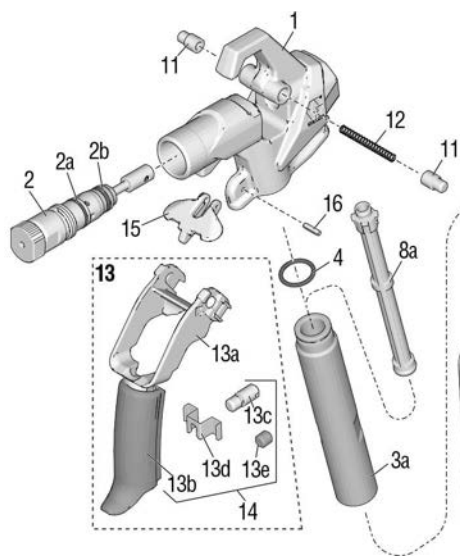

Contractor PC Compact

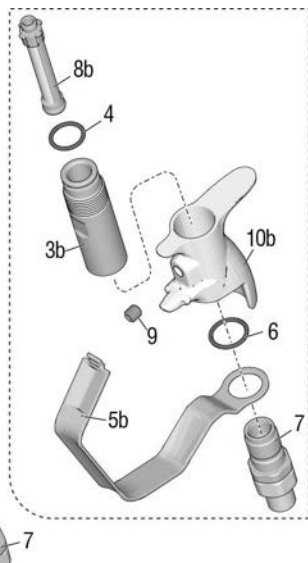

137405a

Položka	Diel	Popis	Množstvo	Položka	Diel	Popis	Množstvo
1	17X496	TELESO, zostava Obsahuje položky 15, 16	1	10b	19Y376	RUKOVÄŤ, pištoľ, Compact	1
2	17Y297	SADA, oprava, vložka, obsahuje 2a, 2b	1	11	17V288	KOLÍK, spúšť	2
2a	17W752	UPCHÁVKA, tesniaci krúžok	1	12	17V766	PRUŽINA, kompresná	1
2b	16H931	UPCHÁVKA, tesniaci krúžok	1	13	17Y466	SPUŠŤ, Contractor PC, zostava obsahuje 11, 12, 13a, 13b, 13c, 13d	1
3a	17T073	RÚRKA, rukoväť, Contractor PC	1	19Y440	SPUŠŤ, Compact, zostava obsahuje 11, 12, 13a, 13b, 13e	1	
3b	19Y272	RÚRKA, rukoväť, Compact	1	13a	SPUŠŤ, horná časť	1	
4	120776	UPCHÁVKA, tesniaci krúžok	1	13b	SPUŠŤ, spodná časť	1	
5a	17V395	CHRÁNIČ, spúšť, Contractor PC	1	13c	GOMBÍK, nastavenie	1	
5b	19Y270	CHRÁNIČ, spúšť, Compact	1	13d	SPONA, spúšť	1	
6	120733	TESNIACI KRÚŽOK, uretánový, priehľadný	1	13e	SKRUTKA, nastavovacia	1	
7	288811	OTOČNÁ SPOJKA, zostava, pištoľ	1	14	SPUŠŤ, Contractor PC, oprava obsahuje 13b, 13c, 13d	1	
8a		FILTER, striekacia pištoľ, Contractor PC	1	17Z690	SPUŠŤ, Compact, oprava obsahuje 13b, 13e	1	
	287032	60 ôk		19Y512	SPUŠŤ, Compact, oprava obsahuje 13b, 13e	1	
	287033	100 ôk		15	17V767	POISTKA, spúšť	1
	287034	Kombinácia 60 a 100 ôk		16	17Y024	ČAP, pružinový	1
8b		FILTER, pištoľ, Compact	1	20	119799	KEFA, čistiaca (nie je zobrazená)	1
	19Y355	60 ôk		21▲	222385	KARTA, lekárska pohotovosť (nie je zobrazená)	1
	19Y356	100 ôk					
	19Y358	Kombinácia 60 a 100 ôk					
9	17Y226	SKRUTKA, nastavovacia	1				
10a	17T030	RUKOVÄŤ, striekacia pištoľ, Contractor PC	1				

▲ Náhradné bezpečnostné štítky, prívesky a karty sú k dispozícii bezplatne.

Hrot a chránič

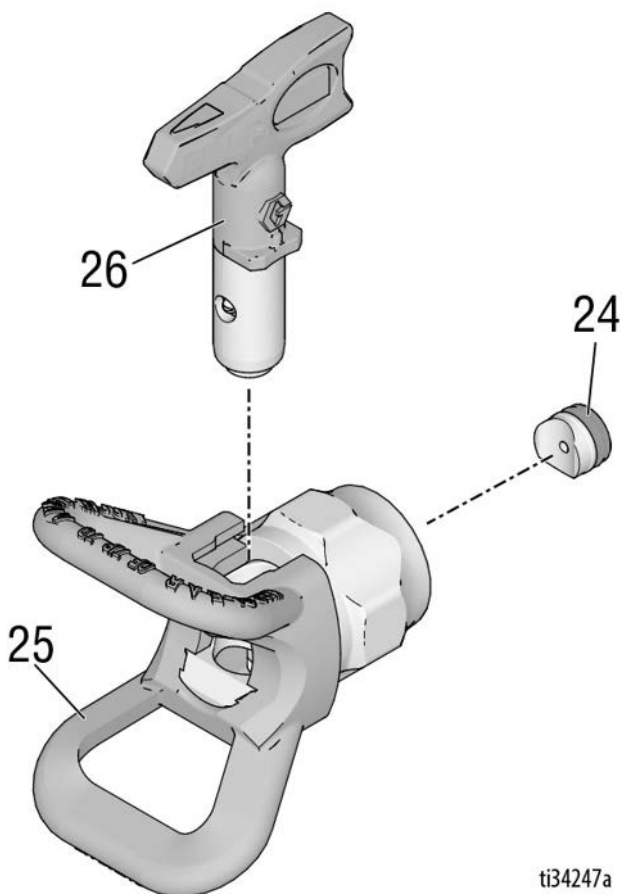

ti34247a

Položka Diel	Popis	Množ- stvo	Položka Diel	Popis	Množ- stvo
24	246453 OneSeal™, RAC X (5 ks v balení)	1	LTX515	HROT, striekací 515, RAC X Model: 17Z644	1
	248936 SÚPRAVA, ROZTOK, RAC X	1	LP517	HROT, striekací 517, LP Modely: 17Y043, 826252, 19Y350, 826261, 26D846, 826291	1
	17P501 OneSeal™, FFLP, LP (5 ks v balení)	1	FFLP210	HROT, striekací, 210 FFLP Modely: 17Y470, 19Y443	1
	17P502 SÚPRAVA, ROZTOK, FFLP, LP	1			
25	246215 CHRÁNIČ, RAC X	1			
26†	HROT, striekací	1			
	LTX517 HROT, striekací 517, RAC X Modely: 17Y042, 17Y044, 826252, 19Y349, 826261	1			

† Zoznam všetkých dostupných veľkostí hrotov získate od svojho miestneho distribútora, alebo si pozrite stránku www.graco.com.

Údržba



Aby ste predišli zraneniam, pred akoukoľvek údržbou tejto pištole si vždy prečítajte všetky výstrahy v tomto návode a v návode na používanie postrekovača.

Čistenie a výmena filtra

Zanesený filter znižuje výkon pištole. Filter vyčistite po každom použití.

1. Uvoľnite tlak. Pozrite si časť **Postup na uvoľnenie tlaku**, strana 6.
2. V mieste otočnej spojky (7) odpojte od pištole hadicu na kvapalinu.
3. Odpojte chránič spúšte (5) od telesa (1) podľa znázornenia.

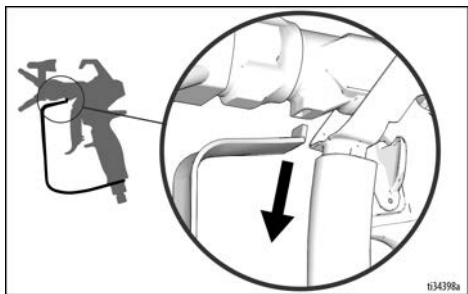

4. Zaistite poistku spúšte (15).
5. **Contractor PC:** Odskrutkujte rukoväť (10) od telesa (1).

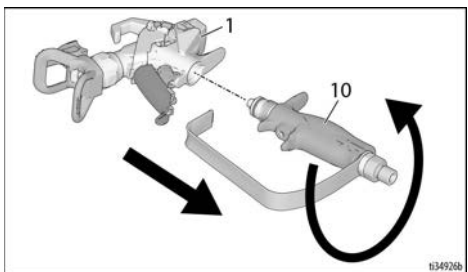

Contractor PC Compact: Odskrutkujte rukoväť (10) od telesa (1) s použitím chrániča (5).

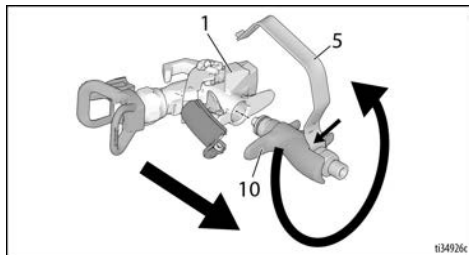

6. Odstráňte filter (8) cez vrchnú časť rukoväte (10).
7. Vyčistite filter (8). Použite mäkkú kefu na uvoľnenie a odstránenie prebytočných zvyškov.
8. Skontrolujte filter (8) ohľadom poškodenia pletiva filtra. Vymeňte filter, ak má pletivo filtra diery alebo medzery.
9. Skontrolujte výskyt poškodenia rúrky rukoväti (3). Vymeňte ju, ak je skorodovaná alebo ohnutá a skontrolujte materiál ohľadom kompatibility s hliníkom.
10. Skontrolujte tesniaci krúžok (4) a vymeňte ho, ak je to potrebné.
11. Vložte čistý filter (8) do rukoväte (10).
12. Pripojte späť rukoväť (10) k telesu (1). Bezpečne pritiahnite.
13. Odistite poistku spúšte (15).
14. Pripojte späť chránič spúšte (5) k štrbine v telese (1) podľa znázornenia.

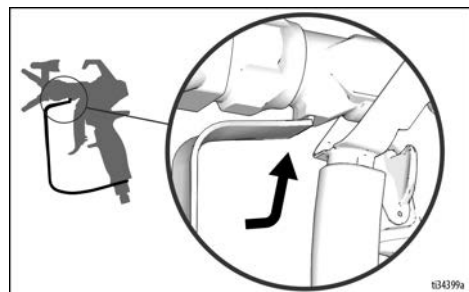

15. Zaistite poistku ovládacej páčky.

Oprava a výmena



Aby ste predišli zraneniam, pred akoukoľvek opravou tejto pištole si vždy prečítajte všetky výstrahy v tomto návode a v návode na používanie postrekovača.

Výmena vložky

Vymeňte vložku, ak dochádza k úniku zo zostavy alebo k strate výkonu striekania, čo sa nedá vyriešiť prepláchnutím pištole.

1. Uvoľnite tlak. Pozrite si časť **Postup na uvoľnenie tlaku**, strana 6.
2. Zaisťte poistku spúšte (15).
3. Odstráňte hrot (26) a chránič (25) z pištole (1).
4. Odstíťte poistku spúšte (15).
5. Stlačte 2 kolíky (11) a potiahnite zostavu spúšte (13) nahor do polohy na opravu podľa znázornenia.

UPOZORNENIE

Nikdy sa nepokúšajte vybrať vložku, keď zostava ovládacej páčky (13) nie je v polohe na opravu --- vložka sa nedostane von. Ak je vložka čiastočne vytiahnutá, pištoľ nebude správne fungovať.

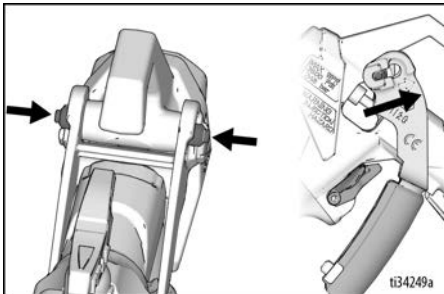

6. Odskrutkujte vložku (2) od prednej časti pištole (1).

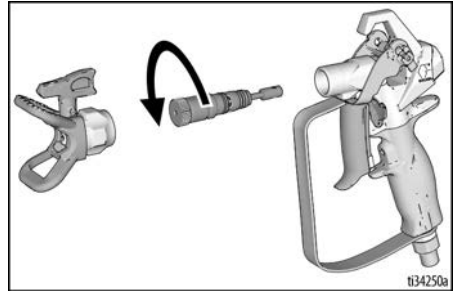

POZNÁMKA: Ak je ťažké ju odstrániť rukou, použite 1/8" šesťhranný kľúč alebo 5/8 kľúč (ak vaša kazeta má ploché časti) na uvoľnenie podľa znázornenia.

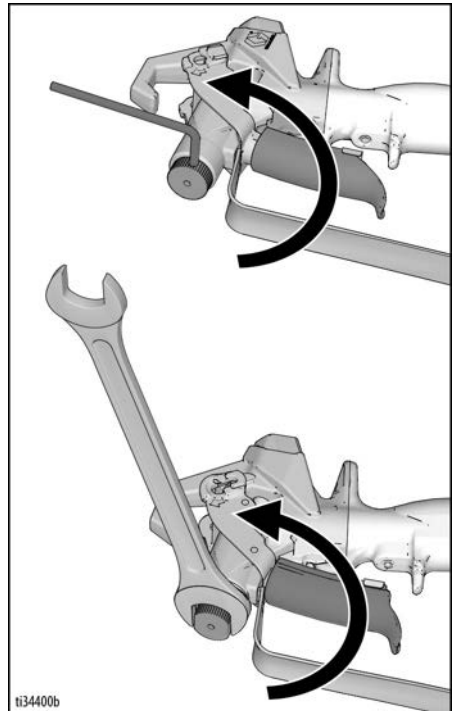

7. Mäkkou kefkou vyčistíte vnútorné kanáliky pištole.

Oprava a výmena

8. Nainštalujte novú vložku (2) do pištole a pritiahnite ju na 150 in-lbs (17,0 N-m). Na nižšie zobrazenom mieste nesmie byť žiadna medzera (a).

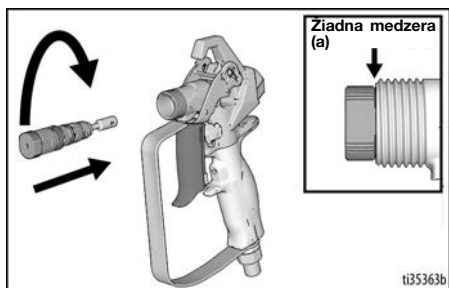

9. Potlačte zostavu spúšte (13) späť nadol do polohy striekania. Tlačné kolíky (11) by sa mali vysunúť späť do normálnej polohy, keď zostava spúšte (13) úplne zapadne na miesto. Overte si, že vložka je správne namontovaná tým, že sa uistíte, že zostava ovládacej páčky (13) otáča dozadu a dopredu.

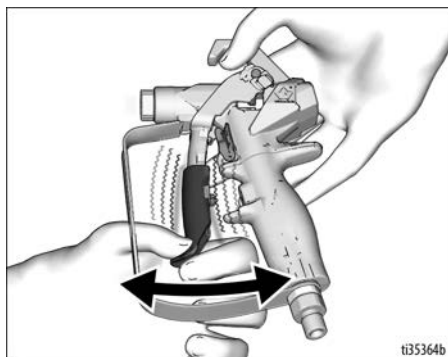

POZNÁMKA: Pištoľ nepoužívajte, ak vložka nie je správne namontovaná.

10. Znova nainštalujte hrot (26) a chránič (25).

Zarovnanie rukoväti

Ak po pevnom pritiahnutí rukoväť nie je nastavená správne voči telesu, znova zarovnajete rukoväť.

1. Uvoľnite tlak. Pozrite si časť **Postup na uvoľnenie tlaku**, strana 6. Zastite poistku spúšte (15).
2. Bezpečne pritiahnite rukoväť (10).
3. Povoľte nastavovaciu skrutku (9) pomocou 1/8" šesťhranného kľúča.
4. Otočte rukoväť (10) tak, aby bola zarovnaná s telesom (1).
5. Bezpečne pritiahnite nastavovaciu skrutku (9).

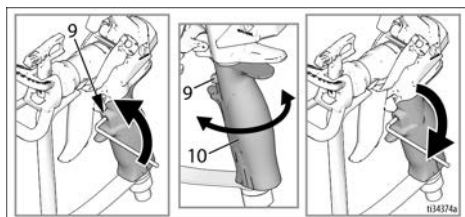

Technické údaje

Maximálny pracovný tlak	3600 psi (248 bar, 24,8 MPa)	
Veľkosť kvapalinového ústia	0.120 palcov (3.05 mm)	
Prívod	Otočná spojka 1/4 NPSM	
Maximálna prevádzková teplota	120° F (49° C)	
Diely v kontakte s kvapalinou	Nehrdzavejúca oceľ, hliník, karbid volfrámu, elastomér odolný voči rozpúšťadlám, UHMwpE, acetál	
Hmotnosť		
Striekacia pištoľ	Bez hrotu a chrániča	S hrotom a chráničom
Contractor	601 g (21,2 oz)	675 g (23,8 oz)
Contractor PC - A	493 g (17,4 oz)	567 g (20,0 oz)
Contractor PC - B	533 g (18,8 oz)	607 g (21,4 oz)
Contractor PC Compact	456 g (16,1 oz)	530 g (18,7 oz)
Úroveň hluku*		
Akustický výkon	87 dBa	
Hladina akustického tlaku	78 dBa	
* Merané vo vzdialenosti 3,1 stopy (1 m) pri striekaní vo vode rozpustnej farby so mernou hmotnosťou 1,36 cez hrot 517 pri tlaku 3000 psi (207 barov, 20,7 MPa) podľa ISO 3744.		

Návrh zákona č. 65 štátu Kalifornia

OBYVATELIA KALIFORNIE

 **VÝSTRAHA:** Rakovina a poškodenie reprodukčných orgánov – www.P65warnings.ca.gov.

Preložené návody

3A6289	Španielčina	3A6303	Lotyščina
3A6290	Francúzština	3A6304	Litovčina
3A6291	Holandčina	3A6305	Polština
3A6292	Taliančina	3A6306	Maďarčina
3A6293	Turečtina	3A6307	Čeština
3A6294	Gréčtina	3A6308	Slovenčina
3A6295	Chorvátčina	3A6309	Slovinčina
3A6296	Portugalčina	3A6310	Rumunčina
3A6297	Dánčina	3A6311	Bulharčina
3A6298	Fínčina	3A6312	Čínština
3A6299	Švédčina	3A6313	Japončina
3A6300	Nórčina	3A6314	Kórejčina
3A6301	Ruština	3A6318	Nemčina
3A6302	Estónčina	3A7498	Hindi
		3A7499	Indonézština

Preložené návody si môžete vyžiadať prostredníctvom distribútora alebo internetovej stránky www.graco.com.

Štandardná záruka spoločnosti Graco

Štandardná záruka spoločnosti Graco

Spoločnosť Graco zaručuje, že všetky zariadenia, ktoré vyrába, ktoré sú v tomto dokumente uvedené a ktoré nesú jej názov nemajú v čase dodania pôvodnému odberateľovi žiadne materiálové ani výrobné chyby. Spoločnosť Graco opraví alebo vymení akúkoľvek súčast zariadenia, ktorú sama určí za pokazenú, s výnimkou všetkých špeciálnych, rozšírených alebo obmedzených záruk vydaných spoločnosťou Graco, a to po dobu dvanástich mesiacov od dátumu predaja. Táto záruka platí iba v prípade, ak sa zariadenie montuje, prevádzkuje a udržiava v súlade s písomnými odporúčaniami spoločnosti Graco.

Táto záruka sa netýka a spoločnosť Graco nebude zodpovedať za bežné opotrebovanie ani akúkoľvek funkčnú poruchu, poškodenie alebo opotrebovanie spôsobené nesprávnou inštaláciou, nesprávnym používaním, odieraním, koróziou, nedostatočnou alebo nesprávnou údržbou, nedbanlivosťou, nehodou, nedovolenou manipuláciou alebo zámennou súčastí za súčasti, ktoré nedodáva spoločnosť Graco. Spoločnosť Graco takisto nenesie zodpovednosť za poruchy, poškodenia ani opotrebovanie spôsobené nekompatibilitou zariadenia Graco s konštrukciami, príslušenstvom, zariadeniami alebo materiálmi nedodávanými spoločnosťou Graco, alebo nesprávnou konštrukciou, výrobou, montážou, používaním a údržbou konštrukcií, príslušenstva, zariadení alebo materiálov nedodávaných spoločnosťou Graco.

Podmienkou tejto záruky je vopred zaplatené odoslanie zariadenia, ktorého porucha sa reklamuje, autorizovanému predajcovi produktov od spoločnosti Graco na overenie tejto poruchy. Po overení reklamovanej poruchy spoločnosť Graco zdarma opraví alebo vymení všetky pokazené súčasti. Zariadenie sa vráti pôvodnému zákazníkovi s vopred zaplatenou dopravou. Ak kontrola zariadenia neodhalí žiadne poruchy materiálu alebo spracovania, opravy budú vykonané za primeraný poplatok, ktorý môže zahŕňať náklady na súčasti, prácu a dopravu.

TÁTO ZÁRUKA JE VÝHRADNÁ A NAHRÁDZA VŠETKY OSTATNÉ ZÁRUKY, VÝSLOVNÉ ALEBO PREDPOKLADANÉ, VRÁTANE, OKREM INÉHO, ZÁRUKY VHODNOSTI NA PREDAJ ALEBO VHODNOSTI NA KONKRÉTNY ÚČEL.

Jediným záväzkom spoločnosti Graco a jediným nápravným prostriedkom pre zákazníka v prípade akéhokoľvek porušenia záruky zostáva to, čo je uvedené vyššie. Zákazník súhlasí s tým, že nebude mať k dispozícii žiadne ďalšie nápravné prostriedky (vrátane, okrem iného, náhodných alebo následných škôd z dôvodu straty zisku, straty z neuskutočneného predaja, zranenia osôb alebo poškodenia majetku a všetkých ostatných náhodných alebo následných strát). Všetky opatrenia na nápravu porušenia záručných podmienok sa musia vykonať do dvoch (2) rokov od dátumu predaja.

SPOLOČNOSŤ GRACO NERUČÍ A VZDÁVA SA VŠETKÝCH MLČKY PREDPOKLADANÝCH ZÁRUK ZA PREDAJNOSŤ A VHODNOSŤ NA KONKRÉTNY ÚČEL POKIAĽ IDE O PRÍSLUŠENSTVO, ZARIADENIE, MATERIÁLY ALEBO SÚČASTKY, KTORÉ SPOLOČNOSŤ PREDÁVA ALE NEVYRÁBA. Na tieto položky predávané, avšak nevyrábané spoločnosťou Graco (ako napríklad elektrické motory, prepínače, hadice atď.) poskytuje (ak vôbec) záruku ich výrobca. Spoločnosť Graco poskytne kupujúcemu primeranú pomoc pri reklamovaní akýchkoľvek porušení týchto záruk.

Spoločnosť Graco nebude v žiadnom prípade zodpovedná za nepriame, náhodné, zvláštne alebo následné škody vyplývajúce z dodania tu uvedeného zariadenia spoločnosťou Graco či z poskytnutia, fungovania alebo používania akýchkoľvek výrobkov alebo iného tovaru predávaného na tento účel, či už z dôvodu porušenia zmluvy, porušenia záruky, nedbalosti spoločnosti Graco či inak.

Informácie o spoločnosti Graco

Ak chcete získať najnovšie informácie o produktoch Graco, navštívte stránku www.graco.com.

Informácie o patentoch nájdete na stránke www.graco.com/patents.

PRI ZADÁVANÍ OBJEDNÁVKY, kontaktujte svojho obchodného zástupcu spoločnosti Graco alebo zatelefonujte na číslo 1-800-690-2894, kde získate informácie o najbližšom obchodnom zástupcovi.

Všetky písomné a obrazové údaje uvedené v tomto dokumente predstavujú najnovšie informácie o produktoch dostupné v čase publikácie.
Spoločnosť Graco si vyhradzuje právo kedykoľvek vykonať zmeny bez predchádzajúceho upozornenia.

Preklad pôvodného návodu. This manual contains Slovak. MM 3A6285

Sídlo spoločnosti Graco: Minneapolis
Medzinárodné pobočky: Belgicko, Čína, Japonsko, Kórea

GRACO INC. AND SUBSIDIARIES • P.O. BOX 1441 • MINNEAPOLIS MN 55440-1441 • USA
Autorské práva 2018, Graco Inc. Všetky výrobné lokality spoločnosti Graco sú registrované podľa normy ISO 9001.

www.graco.com

Revidované vydanie K, apríl 2023