

कॉन्ट्रैक्टर पीसी स्प्रे गन्स

आर्किटेक्चरल पेंट और कोटिंग में इस्तेमाल के लिए केवल व्यावसायिक उपयोग के लिए।

3600 psi (24.8 MPa, 248 bar) अधिकतम कार्य दाब

मॉडल की अतिरिक्त जानकारी के लिए पृष्ठ 2 को देखें।



सुरक्षा के महत्वपूर्ण निर्देश

इस मैनुअल में दी गई सभी चेतावनियों और निर्देशों को पढ़ें। प्रेशर रिलीफ, प्रिमिंग और स्प्रे से संबंधित निर्देशों के लिए अपना स्प्रेयर निर्देश मैनुअल देखें। इन निर्देशों को सुरक्षित करें।



चिकित्सा से संबंधित महत्वपूर्ण जानकारी

गन के साथ दिए गए मेडिकल अलर्ट कार्ड पढ़ें। इसमें डॉक्टर के लिए इंजेक्शन इंजरी के उपचार से संबंधित जानकारी दी गई है। इस उपकरण का परिचालन करते समय इसे अपने साथ रखें।

कॉन्ट्रैक्टर पीसी गन

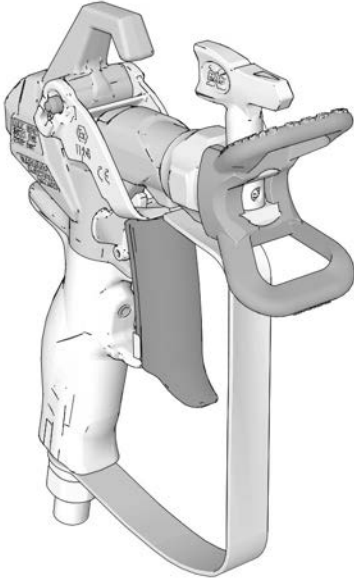

कॉन्ट्रैक्टर पीसी कॉम्पैक्ट गन

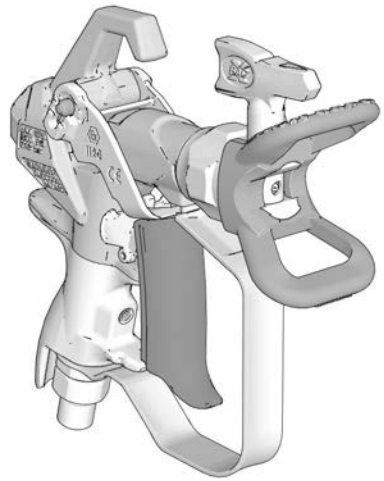

ti34244b



II 2 G Ex h IIB T6 Gb

PROVEN QUALITY. LEADING TECHNOLOGY.

UK CA CE

सामग्री

मॉडल	2
चेतावनियाँ	3
ग्राउंडिंग	5
सेटअप	6
दबाव राहत प्रक्रिया	6
गन ट्रिगर लॉक	6
ट्रिगर समायोजन (केवल कॉन्ट्रैक्टर पीसी गन)	7
गन पर टिप और टिप गार्ड इस्टॉल करें	8
स्प्रैयर में गन कनेक्ट करें	8
परिचालन	9
स्प्रै को संरेखित करना	9
छिड़काव करना	9
स्प्रै टिप क्लॉग हटाएं	9
साफ़-सफाई	9
भाग	10
टिप और गार्ड	11
रख-रखाव	12
फ़िल्टर को साफ़ करना/बदलना	12
मरम्मत/बदलाव	13
कार्ट्रिज बदलना	13
हैंडल आरेखित करें	14
तकनीकी विनिर्देश	15
कैलिफ़ोर्निया प्रतिज्ञापित 65	15
ग्राको स्टैंडर्ड वारंटी	16
ग्राको जानकारी	17











मॉडल

कॉन्ट्रैक्टर पीसी गन मॉडल				
पार्ट्स संख्या	युक्ति	गार्ड	फ़िल्टर	भाषा अनुवाद को शामिल किया गया
17Y042	LTX517	RAC X	60 जाल	अंग्रेजी, फ्रेंच, स्पैनिश
17Y043	LP517	RAC X	60 जाल	अंग्रेजी, फ्रेंच, स्पैनिश, जर्मन
17Y044	LTX517	RAC X	60 जाल	अंग्रेजी, चीनी, जापानी, कोरियाई
17Y045	कोई भी नहीं	RAC X	60 जाल	अंग्रेजी, फ्रेंच, स्पैनिश, जर्मन
17Y470	FFLP210	RAC X	100 जाल	अंग्रेजी, फ्रेंच, स्पैनिश
826252	LTX517 + LP517	RAC X	60 जाल	अंग्रेजी, फ्रेंच, स्पैनिश
17Z644	LTX515	RAC X	60 जाल	अंग्रेजी, फ्रेंच, स्पैनिश
826291	LP517	RAC X	60 जाल	अंग्रेजी, फ्रेंच, स्पैनिश
26D846	LP517	RAC X	60 जाल	अंग्रेजी, चीनी, जापानी, कोरियाई
कॉन्ट्रैक्टर पीसी कॉम्पैक्ट गन मॉडल				
19Y349	LTX517	RAC X	60 जाल	अंग्रेजी, फ्रेंच, स्पैनिश
19Y350	LP517	RAC X	60 जाल	अंग्रेजी, फ्रेंच, स्पैनिश, जर्मन
19Y443	FFLP210	RAC X	100 जाल	अंग्रेजी, फ्रेंच, स्पैनिश, जर्मन
826261	LTX517 + LP517	RACX	60 जाल	अंग्रेजी, फ्रेंच, स्पैनिश

चेतावनियाँ

निम्न चेतावनियाँ इस उपकरण के सेटअप, उपयोग, ग्राउंडिंग, रखरखाव, और मरम्मत के लिए हैं। विस्फोटविरोधी बंदूक प्रतीक आपको एक सामान्य चेतावनी के लिए सावधान करता है और खतरे का प्रतीक प्रक्रिया-विशिष्ट जोखिमों का हवाला देते हैं। जब ये प्रतीक इस पुस्तिका या चेतावनी लेबल में दिखाई देते हैं, तो वापस इन चेतावनियों को देखें। उत्पाद-विशिष्ट खतरे के प्रतीक और चेतावनियाँ, जो इस खंड में शामिल नहीं हैं, वे इस पूरी पुस्तिका में दिखाई दे सकती हैं।

⚠ चेतावनी

     	<p>स्किन इंजेक्शन का खतरा</p> <p>गन, नली में रिसाव या टूटे हुए घटकों के उच्च-दाब फ्लड त्वचा में छिद्र कर देंगे। यह कटे के निशान के जैसा दिखता है, लेकिन यह एक गंभीर घाव है जिससे अंग-विच्छेद हो सकता है। सर्जिकल उपचार तुरंत प्राप्त करें।</p> <ul style="list-style-type: none"> इंस्टॉल किए गए टिप गार्ड और ट्रिगर गार्ड के बिना छिड़काव न करें। जब छिड़काव न कर रहे हों, तो हमेशा ट्रिगर लॉक को संलग्न रखें। गन को किसी भी व्यक्ति या शरीर के किसी अन्य भाग पर पॉइंट न करें। अपने हाथ को स्प्रे टिप के ऊपर न रखें। अपने हाथ, शरीर, दस्ताने या फटे हुए कपड़े से होने वाले रिसाव को न ही बंद करें या मोड़ें। स्प्रे का कार्य बंद करने के बाद और साफ़-सफाई, जाँच या उपकरण की सर्विस से पहले दबाव निकासी प्रक्रिया का पालन करें। उपकरण को चलाने से पहले सभी तरल कनेक्शन कस लें। नली और योजकों की प्रतिदिन जाँच करें। घिस चुके या क्षतिग्रस्त हो चुके पार्ट्स को तुरंत बदल दें।
   	<p>आग और विस्फोट का खतरा</p> <p>कार्यक्षेत्र में ज्वलनशील धुएँ जैसे कि विलायक और पेंट धुएँ से आग लग सकती है या विस्फोट हो सकता है। उपकरण के माध्यम से प्रवाहित पेंट या विलायक से स्टैटिक स्पार्किंग हो सकता है। आग और विस्फोट को रोकने में मदद करने के लिए:</p> <ul style="list-style-type: none"> केवल अच्छी तरह से हवादार क्षेत्र में ही उपकरण का उपयोग करें। सभी इंधन स्रोतों जैसे कि पायलट लाइट, सिगरेट, पोटैबल इलेक्ट्रिकल लैम्प और प्लास्टिक ड्रॉप क्लॉथ (संभावित स्टैटिक स्पार्किंग) को निकालें। कार्य क्षेत्र में सभी उपकरण को जमीन के अंदर लगाएं। जमीन के अंदर लगाने के निर्देशों को देखें। उच्च दाब पर विलायकों का छिड़काव या फ्लश कभी भी न करें। कार्य क्षेत्र को विलायक, फटे हुए कपड़े और गैसोलाइन सहित कचरे से मुक्त रखें। जब ज्वलनशील धुएँ मौजूद हों, तो पावर कॉर्ड या प्लग या अनप्लग न करें, या पावर या लाइट स्विच को चालू या बंद न करें। केवल भूमि में लगाई गई नलियों का ही उपयोग करें। बाल्टी में ट्रिगर करते समय भूमि में लगाए गए बाल्टी के साइड में गन को सीधा पकड़ें। बाल्टी लाइनर्स का उपयोग तब तक न करें जब तक कि वे स्थैतिक रोधी या प्रवाहकीय न हों। परिचालन तुरंत बंद करें यदि स्टैटिक स्पार्किंग होता है या आपको झटका लगता है। जब तक आप समस्या की पहचान करके उसे ठीक नहीं कर लेते तब तक उपकरण का उपयोग न करें। कार्य क्षेत्र में कार्यरत अग्नि शामक यंत्र रखें

⚠ चेतावनी



उपकरण के दुरुपयोग का खतरा

दुरुपयोग मौत या गंभीर चोट का कारण बन सकता है।

- पेंट करते समय हमेशा उचित दस्ताने, आंखों की सुरक्षा, और एक श्वासयंत्र या मुखौटा पहनें।
- बच्चों के निकट संचालन या स्प्रे न करें। बच्चों को हर समय उपकरणों से दूर रखें।
- उपकरण की अत्यधिक पास न जाएं या किसी अस्थिर चीज़ पर खड़े न हों। हर समय प्रभावी आधार और संतुलन बनाए रखें।
- सावधान रहें और देखें कि आप क्या कर रहे हैं।
- थकान या ड्रग्स या शराब के प्रभाव में विस्तार तारोयूनिट संचालित न करें।
- होज़ को अधिक मोड़ें नहीं और गांठ न लगाएँ।
- होज़ को ग्राको द्वारा निर्दिष्ट माला से अधिक तापमान या दबाव के संपर्क में न लाएँ।
- उपकरण को खींचने या उठाने के लिए एक शक्तिशाली सदस्य के रूप में होज़ का प्रयोग न करें।
- 25 फीट से कम लंबाई वाले होज़ से स्प्रे न करें।
- उपकरण में बदलाव या संशोधन न करें। बदलाव या संशोधन एजेंसी की मंजूरी को क्षति पहुंचा सकता है और सुरक्षा खतरे उत्पन्न कर सकता है।
- यह सुनिश्चित करें कि जिस वातावरण में आप उपकरणों को उपयोग कर रहे हैं, उसके लिए सभी उपकरण मूलंकित और प्रमाणित हैं।



एल्यूमीनियम के पार्ट्स में दबाव का खतरा

दबावपूर्ण उपकरण में एल्यूमीनियम के साथ असंगत तरल का उपयोग गंभीर रासायनिक प्रतिक्रिया और उपकरण के टूटने का कारण बन सकता है। इस चेतावनी का पालन करने में विफलता के परिणाम स्वरूप मौत, गंभीर चोट या संपत्ति का नुकसान हो सकता है।

- 1, 1, 1-ट्राइक्लोरोईथेन, मिथाइलिन क्लोराइड, अन्य हेलेोजिनेटिड हाइड्रोकार्बन विलायकों या ऐसे विलायकों युक्त तरलों का उपयोग न करें।
- क्लोरीन ब्लीच का प्रयोग न करें।
- कई अन्य तरलों में वे रसायन हो सकते हैं जो एल्यूमीनियम के साथ प्रतिक्रिया कर सकते हैं। संगतता के लिए अपने माल के आपूर्तिकर्ता से संपर्क करें।



व्यक्तिगत रक्षात्मक उपकरण

कार्य क्षेत्र में आँख की चोट, सुनने की क्षमता में कमी, जहरीले धुआं निगलने, और जलन सहित गंभीर चोट से रक्षा में मदद करने के लिए उपयुक्त सुरक्षा उपकरण पहनें। इन सुरक्षा उपकरण में यह शामिल है, परन्तु यह इसी तक ही सीमित नहीं है:

- सुरक्षात्मक आँख का कवर, और सुनने की रक्षा।
- तरल और विलायक निर्माता द्वारा अनुशंसित श्वासयंत्र, सुरक्षात्मक कपड़े और दस्ताने।

ग्राउंडिंग



स्प्रे गन : एक पूर्ण ग्राउंड किए हुए द्रव होज़ और पंप के कनेक्शन के माध्यम से ज़मीन।

फ्लूइड सप्लाय कंटेनर: स्थानीय कोड का पालन करें।

फ्लशिंग करते समय प्रयुक्त सॉल्वेंट पेल: स्थानीय कोड का पालन करें। केवल ग्राउंड किए हुए सतह पर रखी प्रवाहकीय धातु पेल्स का ही प्रयोग करें। पेल को कागज़ या गते जैसी एक गैर प्रवाहकीय सतह पर न रखें जो ग्राउंडिंगनिरंतरता में बाधा डालता है।

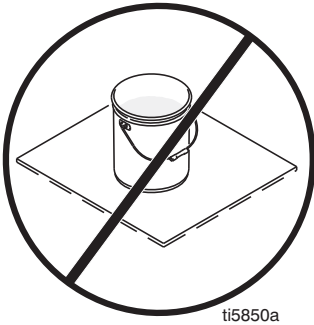

फ्लूइड होज़: ग्राउंडिंग की निरंतरता कायम रखने के लिए ज़्यादा से ज़्यादा 500 फीट (150 मीटर) कंबाइंड होज़ लंबाई वाले सिर्फ़ विद्युत प्रवाहकीय होज़ का इस्तेमाल करें। नलियों के विद्युत प्रतिरोध की जाँच करें। यदि ज़मीन का कुल प्रतिरोध 29 मैगओम से ज़्यादा हो, तो होज़ को तुरंत बदल दें।

ग्राउंड मेटल पेल: एक सिरे को पेल से और दूसरे सिरे को पानी के पाइप की तरह जमीन पर जोड़कर ग्राउंड वायर को पेल से कनेक्ट करें।

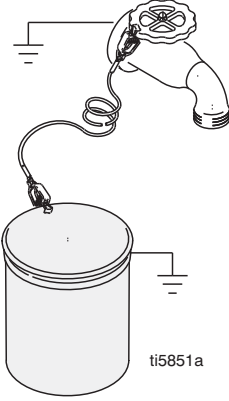

ग्राउंडिंग निरंतरता बनाए रखें: फ्लशिंग या दबाव कम करते वक्त, गन के धातु के हिस्से को ग्राउंडेड मेटल पेल के किनारे से मज़बूती से पकड़ें, फिर गन को टूँगर करें।

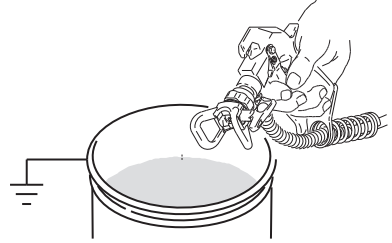

सेटअप

दबाव राहत प्रक्रिया



आप जब भी यह चिन्ह देखें तो दबाव राहत प्रक्रिया का पालन करें।

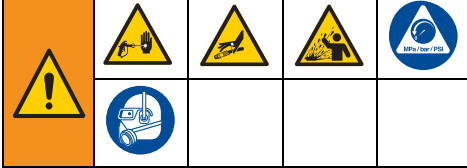

यह उपकरण मैनुअल तौर पर दबाव की राहत मिलने तक दबावपूर्ण रहता है। दबावयुक्त द्रव से गंभीर चोट, जैसे कि त्वचा इंजेक्शन, छिडका हुआ द्रव, को रोकने में मदद करने के लिए, जब भी स्प्रेयर बंद किया जाता है और स्प्रेयर को साफ करने या उसकी जाँच से पहले, और उपकरण की सर्विस करने से पहले **दबाव राहत प्रक्रिया** का पालन करें।

1. स्प्रेयर को **बंद** करें।
2. ट्रिगर लॉक को संलग्न करें। स्प्रेयर के बंद होने पर गन को अनजाने में ट्रिगर होने से बचने के लिए ट्रिगर लॉक को हमेशा संलग्न रखें।
3. दबाव नियंत्रण नोब को सबसे कम सेटिंग पर घुमाएँ।
4. ड्रेन ट्यब को कचरे के ढेर में रखें और दबाव को कम करने के लिए प्राइम/स्प्रे वाल्व को प्राइम स्थिति (ड्रेन) में रखें।
5. गन को बाल्टी की तरफ मजबूती से पकड़ें। गन को बाल्टी के अंदर की तरफ तार्नें। ट्रिगर लॉक को हटाएँ और दबाव को कम करने के लिए गन को चलाएँ।



6. ट्रिगर लॉक को संलग्न करें।

7. यदि आप स्प्रे टिप महसूस करते हैं या होज़ भरी हो या दबाव से पूरी तरह से राहत नहीं मिली हो:
 - a. बहुत धीरे धीरे दबाव छोड़ने के लिए नट या होज़ के छोर की कपलिंग को बनाए रखने के लिए ढीला करें।
 - b. नट या कपलिंग को पूरी तरह से ढीला करें।
 - c. स्पष्ट वायुरहित होज़ या स्प्रे टिप की बाधा। स्प्रे टिप अटकाव को साफ करें **स्प्रे टिप क्लॉग हटाएँ**, पृष्ठ 9।

गन ट्रिगर लॉक

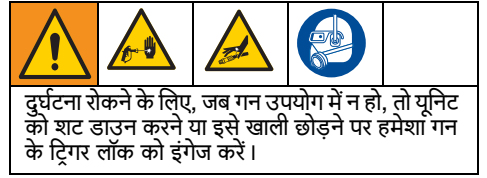

ti34248a

ट्रिगर समायोजन (केवल कॉन्ट्रैक्टर पीसी गन)

ट्रिगर को उपयोगकर्ता के पसंद के आधार पर विभिन्न लंबाई में समायोजित किया जा सकता है।

1. दबाव को कम करें। **दबाव राहत प्रक्रिया**, पृष्ठ 6।
2. समायोजन नोब (13c) को ढीला करें। यदि नोब (13c) को ढीला नहीं किया जा सकता है, तो ब्लेड स्क्रूडाइवर या सिक्के का उपयोग करें। समायोजन नोब को ढीला करने के लिए एक पूरा टर्न पूरा करें। समायोजन नोब में तीन पूर्ण टर्न से नोब खुलकर गिर सकता है।
3. ट्रिगर (13b) के छोर को पकड़े और वांछित स्थान पर स्लाइड करें।

नोट: समायोजित करते समय ट्रिगर को दिखाए गए स्थान पर पकड़ें।

नोट: यदि ट्रिगर को स्लाइड करने में बहुत ही कठिनाई हो, तो इसे नीचे की ओर स्लाइड करने के लिए सपाट ब्लेड स्क्रूडाइवर का उपयोग करें और दिखाए गए स्थान पर ग्रीस लगाएं।

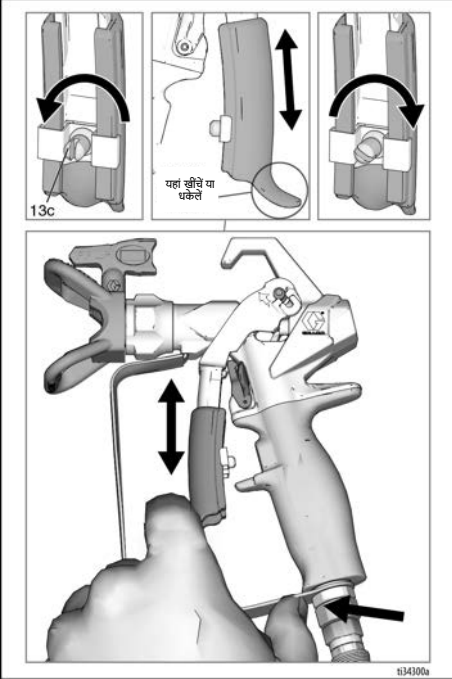
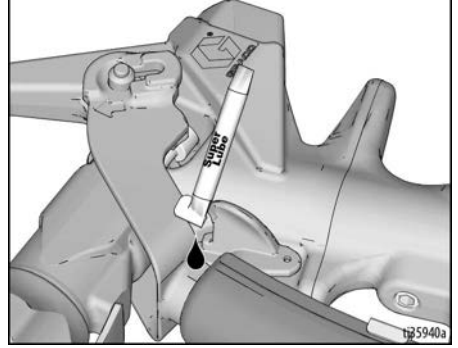
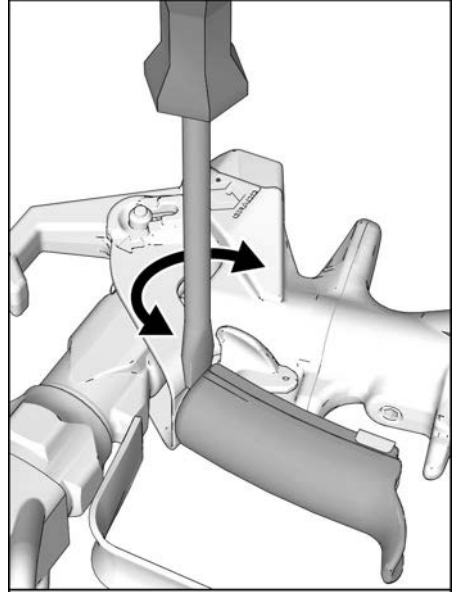

4. समायोजन नोब (13c) को जोर से कसें।

सेटअप

गन पर टिप और टिप गार्ड इंस्टॉल करें



नहीं

हाँ

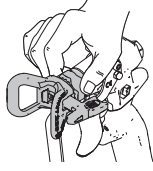

स्प्रे टिप के रिसाव को रोकने के लिए कुछ स्प्रे टिप और टिप गार्ड को ठीक से लगाया जाता है।

1. दबाव को कम करें। **दबाव राहत प्रक्रिया**, पृष्ठ 6। ट्रिगर लॉक को संलग्न (15) करें।
2. गैस्केट और सील (24) को टिप गार्ड (25) में सरेखित करने के लिए स्प्रे टिप (26) का उपयोग करें।

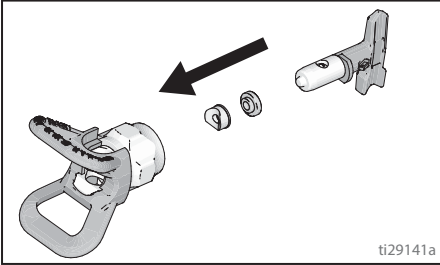

3. गार्ड (25) में टिप (26) डालें।

4. सत्यापित करें कि स्प्रे टिप और टिप गार्ड पार्ट्स दिखाए गए क्रम में असेंबल किए हुए हैं।

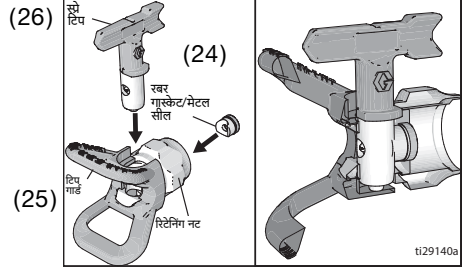

5. गन (1) के छोर पर गार्ड (25) इंस्टॉल करें। रिटर्निंग नट को हाथ से कसें।

स्प्रेयर में गन कनेक्ट करें

सुनिश्चित करें कि स्प्रेयर बंद हो और पावर स्रोत से अलप्लग करें। प्रिमिंग और स्प्रे से संबंधित निर्देशों के लिए अपना स्प्रेयर निर्देश मैनुअल देखें।

1. स्प्रेयर फ्लड आउटलेट में सप्लाय होज़ संलग्न करें।
2. गन स्विचेल (7) में सप्लाय होज़ के अन्य छोर को संलग्न करें। सभी कनेक्शन को सुरक्षित रूप से कसने के लिए दो रेंच का उपयोग करें (एक स्विचेल (7) में और एक होज़ पर)।
3. प्रिमिंग से संबंधित निर्देशों के लिए स्प्रेयर निर्देश मैनुअल देखें।

परिचालन



स्प्रे को संरेखित करना

1. दबाव को कम करें। **दबाव राहत प्रक्रिया**, पृष्ठ 6। ट्रिगर लॉक को संलग्न (15) करें।
2. गार्ड (25) रिटर्निंग नट को ढीला करें।
3. गार्ड (25) को क्षैतिज पैटर्न का छिड़काव करने के लिए क्षैतिज रूप से या लंबवत पैटर्न का छिड़काव करने के लिए लंबवत रूप से संरेखित करें।

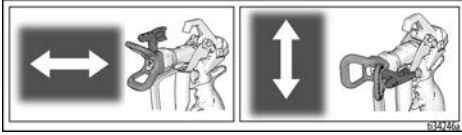

4. जब आप वांछित सेटिंग में समायोजित करते हैं, तो गार्ड (25) रिटर्निंग नट को हाथ से कसें।

छिड़काव करना

1. ट्रिगर लॉक (15) को अलग करें।
2. सुनिश्चित करें कि तीर की बनावट वाली टिप (26) आगे (स्प्रे) की ओर हो।
3. गन को लंबवत और सतह से लगभग 12 इंच (304 मिमी) दूरी पर पकड़ें। टेस्ट पैटर्न का छिड़काव करने के लिए पहले गन को घुमाएं, फिर गन ट्रिगर (13) को खींचें।
4. पंप के दाब को धीरे-धीरे कवरेज को एकसमान और बराबर होने तक बढ़ाएं (अतिरिक्त जानकारी के लिए स्प्रेयर निर्देश मैनुअल देखें)।

स्प्रे टिप क्लॉग हटाएं

स्प्रे टिप में कण या मलबा जमने की स्थिति में, इस गन को एक प्रतिवर्ती स्प्रे टिप के साथ डिज़ाइन किया गया है जो स्प्रेयर को खोले बिना कणों को जल्दी और आसानी से साफ़ करती है।

1. ट्रिगर लॉक को संलग्न (15) करें। स्प्रे टिप (26) को घुमाकर खुली स्थिति में लाएं। ट्रिगर लॉक (15) को अलग करें। मैलापन साफ़ करने के लिए कचरे के क्षेत्र में गन को ट्रिगर करें।

नोट: यदि खुली स्थिति में लाते समय स्प्रे टिप (26) को घुमाना मुश्किल है, तो **दबाव राहत प्रक्रिया**, पृष्ठ 6 है फिर प्राइम/स्प्रे वाल्व को स्प्रे करने की स्थिति में घुमाएं और चरण 1 को दोहराएं।

2. ट्रिगर लॉक को संलग्न (15) करें। स्प्रे टिप (26) को वापस घुमाकर छिड़काव करने की स्थिति में लाएं। ट्रिगर लॉक (15) हटाएं और छिड़काव जारी रखें।

साफ़-सफाई

गन को फ्लश करें, फ़िल्टर साफ़ करें (पृष्ठ 12 पर **फ़िल्टर को साफ़ करना/बदलना** देखें) और प्रत्येक कार्य शिफ्ट के बाद बाहर गिरे हुए पेंट को साफ़ करें। सूखे स्थान में स्टोर करें। फ्लशिंग से संबंधित निर्देशों के लिए स्प्रेयर निर्देश मैनुअल देखें। गन या किसी भी भाग को पानी या सफाई सोल्वेंट में न छोड़ें।

नोटिस

गन के भागों को क्षति से बचाने के लिए, टिप को छोड़कर गन या किसी अन्य भाग को पानी या सफाई सोल्वेंट में न छोड़ें। यह नग किसी ऐसे क्लीनिंग सोल्वेंट के साथ संगत **नहीं** है जिसमें मिथाइल क्लोराइड हो सकता है।

कॉन्टैक्टर पीसी

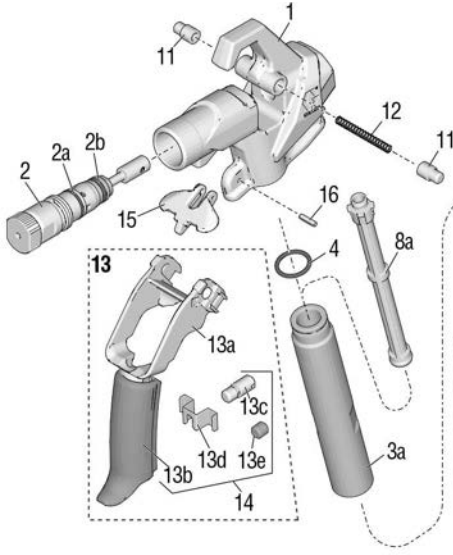

कॉन्टैक्टर पीसी कॉम्पैक्ट

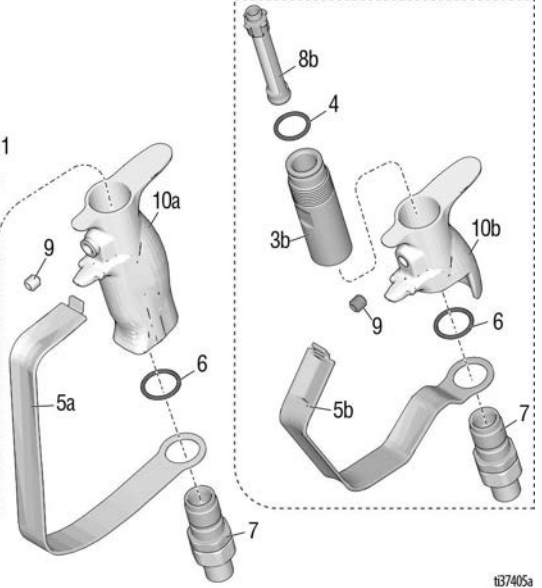

137405a

रेफरेंसपार्ट	विवरण	माता	रेफरेंसपार्ट	विवरण	माता
1	17X496 हाइसिंग, एसे 15, 16 सम्मिलित है	1	11	17V288 पिन, ट्रिगर	2
2	17Y297 केआईटी, मरम्मत, कार्ट्रिज, 2a, 2b सम्मिलित है	1	12	17V766 स्प्रिंग, संपीडन	1
2a	17W752 पैकिंग, ओ-रिंग	1	13	17Y466 ट्रिगर, कॉन्टैक्टर पीसी, एसे 11, 12, 13a, 13b, 13c, 13d शामिल है	1
2b	16H931 पैकिंग, ओ-रिंग	1	19Y440	ट्रिगर, कॉम्पैक्ट, एसे 11, 12, 13a, 13b, 13e शामिल है	1
3a	17T073 ट्यूब, हैंडल, कॉन्टैक्टर पीसी	1	13a	ट्रिगर, अपर	1
3b	19Y272 ट्यूब हैंडल, कॉम्पैक्ट	1	13b	ट्रिगर, लोवर	1
4	120776 पैकिंग, ओ-रिंग	1	13c	नोब, समायोजन	1
5a	17V395 गार्ड, ट्रिगर, कॉन्टैक्टर पीसी	1	13d	सीएलआईपी, ट्रिगर	1
5b	19Y270 गार्ड, ट्रिगर, कॉम्पैक्ट	1	13e	पेच, सेट	1
6	120733 ओ-रिंग, उरेथाने, साफ	1	14	17Z690 ट्रिगर, कॉन्टैक्टर पीसी, की मरम्मत करें 13b, 13c, 13d शामिल है	1
7	288811 कुंडा, असेम्बली, गन	1	19Y512	ट्रिगर कॉम्पैक्ट, की मरम्मत करें 13b, 13e शामिल है	1
8a	287032 60 जाल	1	15	17V767 लॉक, ट्रिगर	1
	287033 100 जाल		16	17Y024 पिन, स्प्रिंग	1
	287034 60 और 100 जाल कोम्बो		20	119799 ब्रश, सफाई (नहीं दिखाया गया है)	1
8b	19Y355 फिल्टर, गन, कॉम्पैक्ट	1	21▲	222385 कार्ड, चिकित्सा चेतावनी (नहीं दिखाया गया है)	1
	19Y356 60 जाल				
	19Y358 100 जाल				
9	17Y226 फिल्टर, गन, कॉम्पैक्ट	1			
10a	17T030 फिल्टर, गन, कॉन्टैक्टर पीसी	1			
10b	19Y376 हैंडल, गन, कॉम्पैक्ट	1			

▲ रिप्लेसमेंट सुरक्षा लेबल, टैग, और कार्ड बिना किसी कीमत पर उपलब्ध हैं।

टिप और गार्ड

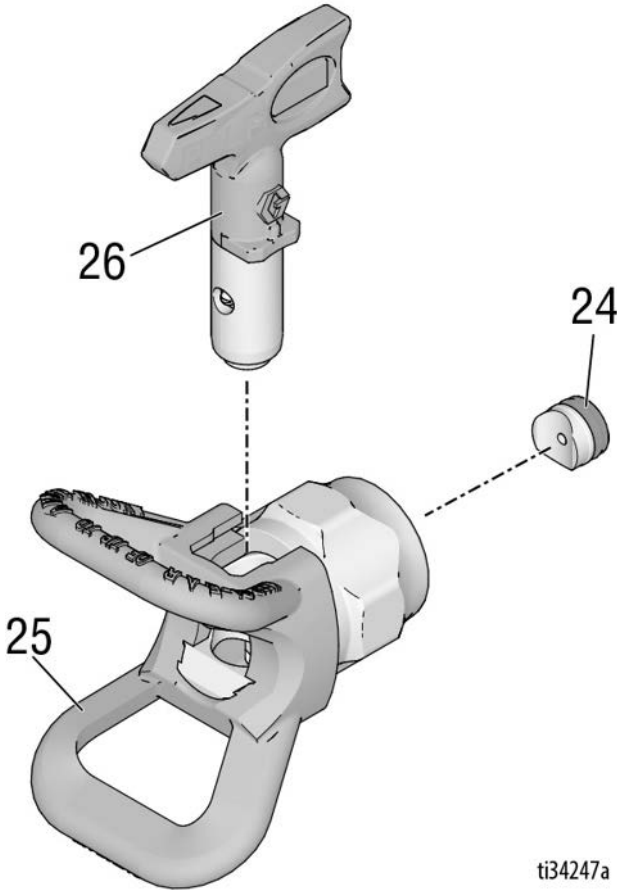

ti34247a

रेफरें

स	पार्ट	विवरण	मात्रा
24	246453	वनसील™, RAC X (5-पैक)	1
	248936	किट, सोलवेंट, रैक X	1
	17P501	OneSeal™, एफएफएलपी, एलपी (5-पैक)	1
	17P502	किट, सोलवेंट, एफएफएलपी, एलपी	1
25	246215	गार्ड, आरएसी एक्स	1
26†		टिप, स्प्रे	1
	LTX517	टिप, स्प्रे 517, आरएसी एक्स	1
		मॉडल: 17Y042, 17Y044, 826252, 19Y349, 826261	
	LTX515	टिप, स्प्रे 515, आरएसी एक्स	1
		मॉडल: 17Z644	

रेफरें

स	पार्ट	विवरण	मात्रा
	LP517	टिप, स्प्रे 517, एलपी	1
		मॉडल: 17Y043, 826252, 19Y350, 826261, 26D846, 826291	
	FFLP210	स्प्रे टिप, 210 FFLP	1
		मॉडल: 17Y470 / 19Y443	

† सभी उपलब्ध टिप साइज की सूची के लिए, अपने स्थानीय वितरक से बात करें या www.graco.com पर जाएं।

रख-रखाव



फ़िल्टर को साफ करना/बदलना

प्लग्ड फिल्टर गन के प्रदर्शन को कम कर देता है। प्रत्येक उपयोग के बाद फिल्टर को साफ करें।

1. दबाव को कम करें। दबाव राहत प्रक्रिया, पृष्ठ 6।
2. द्रव होज़ को गन से सविवेल (7) पर डिस्कनेक्ट करें।
3. ट्रिगर गार्ड (5) को हाउसिंग (1) से दिखाए अनुसार डिस्कनेक्ट करें।

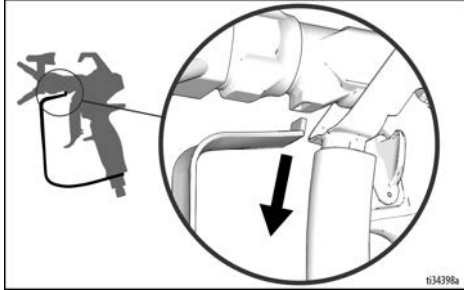

4. ट्रिगर लॉक को संलग्न (15) करें।
5. कॉन्ट्रैक्टर पीसी: हाउसिंग (1) से हैंडल (10) को अनस्कू करें।

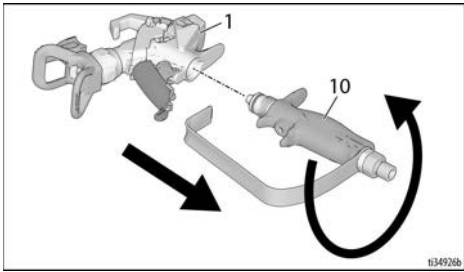

कॉन्ट्रैक्टर पीसी कॉम्पैक्ट: गार्ड (5) का उपयोग करके हाउसिंग (1) से हैंडल (10) को अनस्कू करें।

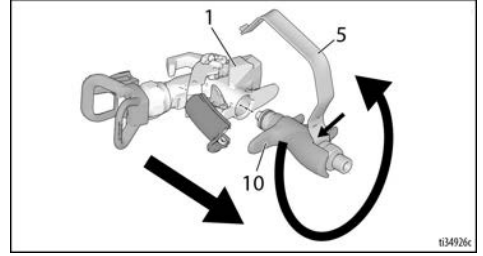

6. हैंडल (10) के शीर्ष के माध्यम से फिल्टर (8) निकालें।
7. फिल्टर (8) को साफ करें। अतिरिक्त मलबे को ढीला और हटाने के लिए नरम ब्रश का प्रयोग करें।
8. फिल्टर जाल को नुकसान से बचाने के लिए फिल्टर (8) का निरीक्षण करें फिल्टर को बदलें, यदि फिल्टर जाल में छेद या रिक्तियां हैं।
9. क्षति के लिए हैंडल ट्यब (3) का निरीक्षण करें। बदलें यदि यह कोरोडेड या पिटिड है और एल्यूमीनियम के साथ संगतता के लिए सामग्री की जांच करें।
10. ओ-रिंग (4) का निरीक्षण करें और यदि आवश्यक हो, तो बदलें।
11. हैंडल (10) में साफ फिल्टर (8) डालें।
12. हाउसिंग (1) से हैंडल (10) को दोबारा संलग्न करें। सुरक्षित रूप से कस दें।
13. ट्रिगर लॉक (15) को अलग करें।
14. ट्रिगर गार्ड (5) को हाउसिंग (1) के स्लॉट में दिखाए अनुसार रीकनेक्ट करें।

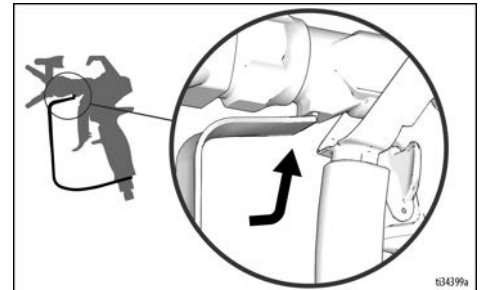

15. ट्रिगर लॉक संलग्न करें।

मरम्मत/बदलाव



कार्ट्रिज बदलना

यदि असेंबली में रिसाव हो या स्प्रे की कार्य क्षमता में किसी तरह की खराबी हो जिसे गन को फ्लश करने के बाद भी नहीं बदला जा सकता है, तो कार्ट्रिज बदलें।

1. दबाव को कम करें। **दबाव राहत प्रक्रिया**, पृष्ठ 6।
2. ट्रिगर लॉक को संलग्न (15) करें।
3. गन से टिप (26) और गार्ड (25) निकालें (1)।
4. ट्रिगर लॉक (15) को अलग करें।
5. 2 पिन (11) को दबाएं और ट्रिगर असेंबली (13) को मरम्मत की स्थिति में दिखाए अनुसार ऊपर की तरफ खींचें।

नोटिस

जब तक ट्रिगर असेंबली (13) मरम्मत की स्थिति में न हो, तब तक कार्ट्रिज को निकालने का प्रयास कभी भी न करें --- कार्ट्रिज बाहर नहीं आएगा। यदि कार्ट्रिज आंशिक रूप से निकला हुआ हो, तो गन सही से कार्य नहीं करेगा।

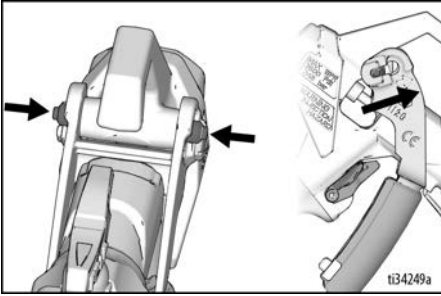

6. गन (1) के फ्रंट से कार्ट्रिज (2) को अनस्कू करें।

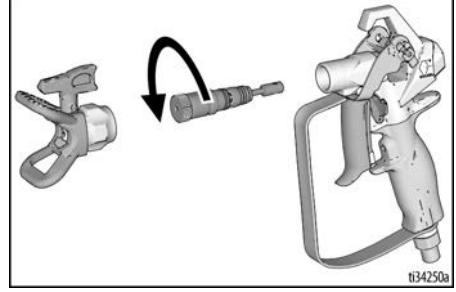

- नोट:** यदि हाथ से निकालना बहुत ही मुश्किल हो, तो दिखाए अनुसार खोलने के लिए 1/8" रेंच या 5/8 रेंच (यदि आपका कार्ट्रिज सपाट हो) का उपयोग करें।

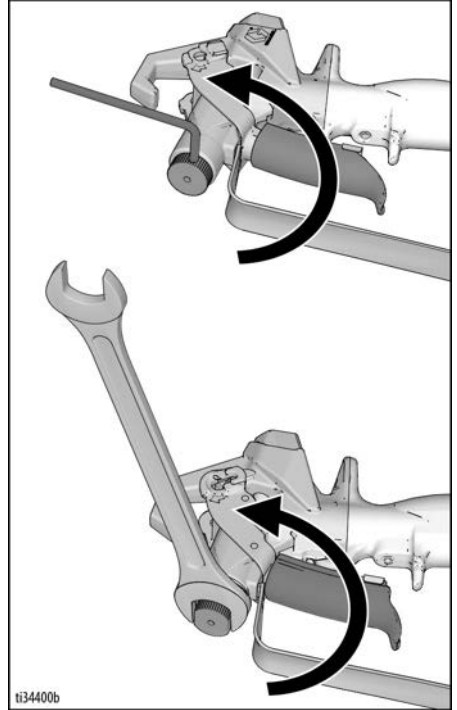

7. गन के आंतरिक मार्ग को साफ करने के लिए नरम ब्रश का प्रयोग करें।

8. नए कार्ट्रिज (2) को 150 in-lbs (17.0 N-m) पर गन और टॉर्क में इंस्टॉल करें। नीचे दिखाए गए क्षेत्र (a) में कोई भी रिक्त स्थान नहीं होना चाहिए।

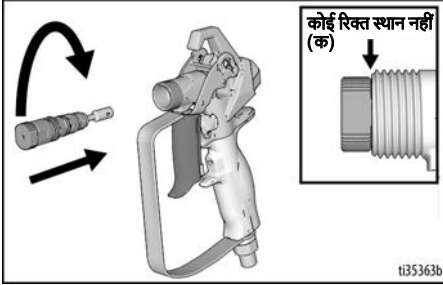

9. ट्रिगर असेंबली (13) को नीचे स्प्रे की स्थिति में पीछे की ओर धकेलें। जब ट्रिगर असेंबली (13) पूरी तरह से संलग्न हो, तो पुश पिन (11) को वापस सामान्य स्थिति में लाना चाहिए। यह सुनिश्चित करते हुए कि ट्रिगर असेंबली (13) को आगे-पीछे किया जा सके सत्यापित करें कि कार्ट्रिज सही से इंस्टॉल हो।

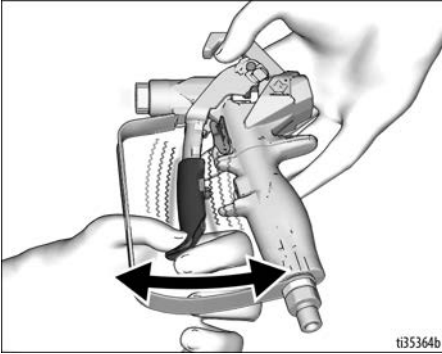

नोट: यदि कार्ट्रिज सही से इंस्टॉल नहीं हो, तो गन का परिचालन न करें।

10. टिप (26) और गार्ड (25) को दोबारा इंस्टॉल करें।

हैंडल आरेखित करें

यदि सुरक्षित रूप से कसते समय हैंडल मेल नहीं खा रहा हो, तो हैंडल को दोबारा आरेखित करें।

1. दबाव को कम करें। **दबाव राहत प्रक्रिया**, पृष्ठ 6। ट्रिगर लॉक को संलग्न (15) करें।
2. हैंडल (10) को सुरक्षित रूप से कसें।
3. 1/8" अलेन रेंच का उपयोग करके सेट स्कू (9) को ढीला करें।
4. हैंडल (10) को घुमाएं जिससे यह हाउसिंग (1) के साथ आरेखित किया जा सके।
5. सेट स्कू (9) को सुरक्षित रूप से कसें।

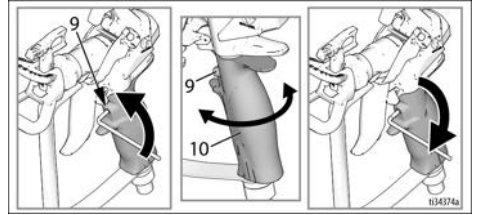

तकनीकी विनिर्देश

अधिकतम कार्यशील वायु दाब	3600 psi (248 bar, 24.8 MPa)	
द्रव छिद्र आकार	0.120 इंच (3.05 मिलीमीटर)	
इनलेट	1/4 एनपीएसएम स्विवेल	
अधिकतम तापमान सामग्री	120° F (49° C)	
प्रमाणित पार्ट	स्टेनलेस स्टील, एल्यूमीनियम, टंगस्टन कार्बाइड, विलायक प्रतिरोधी इलास्टोमर, UHMwPE, एसीटल	
वजन		
गन	बिना टिप और गार्ड के	टिप और गार्ड के साथ
कॉन्ट्रैक्टर	21.2 oz (601 g)	23.8 oz (675 g)
कॉन्ट्रैक्टर पीसी - A	17.4 oz (493 g)	20.0 oz (567 g)
कॉन्ट्रैक्टर पीसी - B	18.8 oz (533 g)	21.4 oz (607 g)
कॉन्ट्रैक्टर पीसी कॉम्पेक्ट	16.1 oz (456 g)	18.7 oz (530 g)
शोर का स्तर*		
ध्वनि की शक्ति	87 dBa	
ध्वनि का दबाव	78 dBa	
* मापा गया 3.1 फीट (1 मी) जब पानी आधारित पेट, जिसकी प्रति आईएसओ-3744 के अनुसार 3000 psi (207 बार, 20.7 Mpa) पर 517 टिप के साथ विशिष्ट गुरुत्व 1.36 है।		

कैलिफ़ोर्निया प्रतिज्ञप्ति 65

कैलिफ़ोर्निया के निवासी

⚠ चेतावनी: कैंसर और प्रजनन संबंधी समस्या - www.P65warnings.ca.gov

अनुवादित मैनुअल

3A6289	स्पैनिश	3A6303	लातवियन
3A6290	फ्रेंच	3A6304	लियुनियाई
3A6291	डच	3A6305	पोलिश
3A6292	इतालवी	3A6306	हंगेरियाई
3A6293	तुर्की	3A6307	चेक
3A6294	यूनानी	3A6308	स्लोवेकियाई
3A6295	क्रोएशियाई	3A6309	स्लोवेनियाई
3A6296	पुर्तगाली	3A6310	रोमानियाई
3A6297	डैनिश	3A6311	बुल्गेरियाई
3A6298	फिनिश	3A6312	चीनी
3A6299	स्वैडिश	3A6313	जापानी
3A6300	नॉर्वेजियाई	3A6314	कोरियाई
3A6301	रूसी	3A6318	जर्मन
3A6302	एस्टोनियाई	3A7498	हिन्दी
		3A7499	इन्डोनेशियाई

अनुवादित मैनुअल के लिए वितरक से या www.graco.com पर अनुरोध किया जा सकता है।

ग्राको स्टैंडर्ड वारंटी

ग्राको स्टैंडर्ड वारंटी

ग्राको इस दस्तावेज़ में संदर्भित सभी उपकरणों की वारंटी देता है, जो ग्राको द्वारा निर्मित है और उपयोग के लिए मूल खरीद की बिक्री की तारीख पर सामग्री और कारीगरी में दोष से मुक्त होते हैं। किसी भी विशेष अपवाद या ग्राको द्वारा प्रकाशित सीमित वारंटी के साथ, ग्राको इसके द्वारा निर्धारित उपकरण के किसी पार्ट्स की बिक्री, मरम्मत या बदले जाने की तिथि से बारह महीने की अवधि के लिए दोष रहित होने की वारंटी देता है। इस वारंटी तभी लागू होती है जब उपकरण ग्राको की लिखित सिफारिशों के अनुसार स्थापित, संचालित और बनाए रखा जाता है।

यह वारंटी सामान्य घिसावट या दोषपूर्ण स्थापना, दुरुपयोग, घर्षण, जंग, अपर्याप्त या अनुचित रखरखाव, लापरवाही, दुर्घटना, छेड़छाड़, या गैर ग्राको घटक पार्ट्स के प्रतिस्थापन के कारण किसी भी खराबी, क्षति घिसावट को कवर नहीं करती और इसके लिए ग्राको उत्तरदायी नहीं होगा। ग्राको अपनी सामग्री की ग्राको द्वारा आपूर्ति न किए जाने वाली संरचनाओं, सामान, उपकरण या सामग्री के साथ असंगति के कारण होने वाली खराबी, नुकसान या घिसावट, या अनुचित डिजाइन, निर्माण, स्थापना, संचालन या संरचनाओं, सहायक उपकरण, उपकरणों के रखरखाव के लिए उत्तरदायी नहीं होगा।

इस वारंटी की शर्तें हैं दोषपूर्ण होने के दावे के अधीन उपकरणों की ग्राको के एक अधिकृत वितरक को दोष के सत्यापन के लिए प्रीपेड वापसी की जाए है। यदि दावा किया दोष सत्यापित होता है, तो ग्राको किसी भी दोषपूर्ण पार्ट्स की निःशुल्क मरम्मत करेगा या उन्हें बदल देगा। उपकरण मूल क्रेता परिवहन प्रीपेड को लौटा दी जाएगी। यदि उपकरणों के निरीक्षण से सामग्री या कारीगरी में कोई दोष नहीं पाया जाता है, तो मरम्मत उचित खर्च पर की जाएगी, जिसमें पार्ट्स, श्रम, और परिवहन लागत शामिल हो सकती है।

यह वारंटी विशेष है, और यह एक विशेष उद्देश्य के लिए अनुरूपता या फिटनेस की वारंटी सहित किसी अन्य वारंटी, एक्सप्रेस या निहित के बदले में है, परन्तु यह इसी तक ही सीमित नहीं है।

वारंटी के किसी भी उल्लंघन के लिए ग्राको का एक मात्र दायित्व और खरीदार का एकमात्र उपाय ऊपर उल्लिखित अनुसार होगा। खरीदार इस बात से सहमत है कि कोई अन्य उपाय (कम लाभ, कम बिक्री, व्यक्ति या संपत्ति की क्षति के कारण आकस्मिक या परिणामी हानि, या अन्य आकस्मिक या परिणामी क्षति सहित, परन्तु इसी तक ही सीमित नहीं है) उपलब्ध नहीं होगा। वारंटी के उल्लंघन से संबंधित कोई भी कार्रवाई बिक्री की तारीख से दो (2) साल के भीतर की जानी चाहिए।

ग्राको कोई भी वारंटी नहीं देता, और ग्राको द्वारा निर्मित न होने वाले सामान, उपकरण, सामग्री या बेचे गए घटकों के संबंध में एक विशेष उद्देश्य के लिए निहित बिक्री और उपयुक्तता की वारंटियाँ देता है। यह वस्तुएँ, जो ग्राको द्वारा बेची जाती हैं, लेकिन इनका निर्माण नहीं किया जाता है (जैसे कि बिजली की मोटरें, स्विच, होज़, आदि), उनके निर्माता की वारंटी अधीन हैं, यदि कोई है। ग्राको इस वारंटी के उल्लंघन के लिए कोई भी दावा करने में क्रेता को उचित सहायता प्रदान करेगा।

किसी भी स्थिति में ग्राको द्वारा आपूर्ति की गई वस्तुओं या इसके द्वारा निर्मित या बेची गई वस्तुओं की प्रस्तुती, प्रदर्शन, या उपयोग के कारण होने वाली प्रत्यक्ष, अप्रत्यक्ष, आकस्मिक, विशेष या परिणामी क्षति के लिए ग्राको उत्तरदायी नहीं होगा भले ही यह अनुबंध के उल्लंघन, वारंटी के उल्लंघन, ग्राको की लापरवाही, या अन्य किसी कारण से हो।

ग्राको जानकारी

ग्राको उत्पादों के बारे में नवीनतम जानकारी के लिए www.graco.com पर जाएँ।

पेटेंट संबंधित जानकारी के लिए, www.graco.com/patents देखें।

कोई आदेश देने के लिए, अपने ग्राको वितरक से संपर्क करें या सबसे नज़दीकी वितरक का पता लगाने के लिए 1-800-690-2894 पर कॉल करें।

इस दस्तावेज में निहित सभी लिखित और विसुअल डेटा प्रकाशन के समय पर उत्पाद की नवीनतम उपलब्ध जानकारी को दर्शाता है।
ग्राको नोटिस के बिना किसी भी समय परिवर्तन करने का अधिकार सुरक्षित रखता है।

मूल नरिदेश। This manual contains Hindi. MM 3A6285

ग्राको मुख्यालय: मिनीपोलिस
अंतर्राष्ट्रीय कार्यालय: बेल्जियम, चीन, जापान, कोरिया

GRACO INC. AND SUBSIDIARIES • P.O. BOX 1441 • MINNEAPOLIS MN 55440-1441 • USA

कॉपीराइट 2018, ग्राको Inc. सभी ग्राको विनिर्माण स्थान ISO 9001 पर पंजीकृत हैं।

www.graco.com
संशोधन A, अप्रैल 2023