

# Funcționare, piese



**Pulverizatoare electrice airless 695 / 795 / 1095 /  
1595 / Mark IV HD / Mark V HD / Mark VII HD /  
Mark X HD**

**3A6691G**

RO

**Numai pentru uz profesional. Nu este aprobat pentru utilizare în locații periculoase sau  
cu atmosferă explozivă. Pentru pulverizarea portabilă fără aer a vopselelor și finisajelor  
arhitecturale.**

**Modele: 695/795/1095/1595/Mark IV HD/Mark V HD/Mark VII HD/Mark X HD**

*Presiune maximă de lucru 3300 psi (22,8 MPa, 228 bari)*

Consultați pagina 4 pentru informații suplimentare despre modele.



## **Instrucțiuni importante pentru siguranța dumneavoastră**

Citiți toate avertismentele și instrucțiunile din acest manual și din Manualele asociate enumerate la pagina 2 înainte de a folosi echipamentul. Familiarizați-vă cu comenzile și utilizarea corespunzătoare a echipamentului. Păstrați toate instrucțiunile.

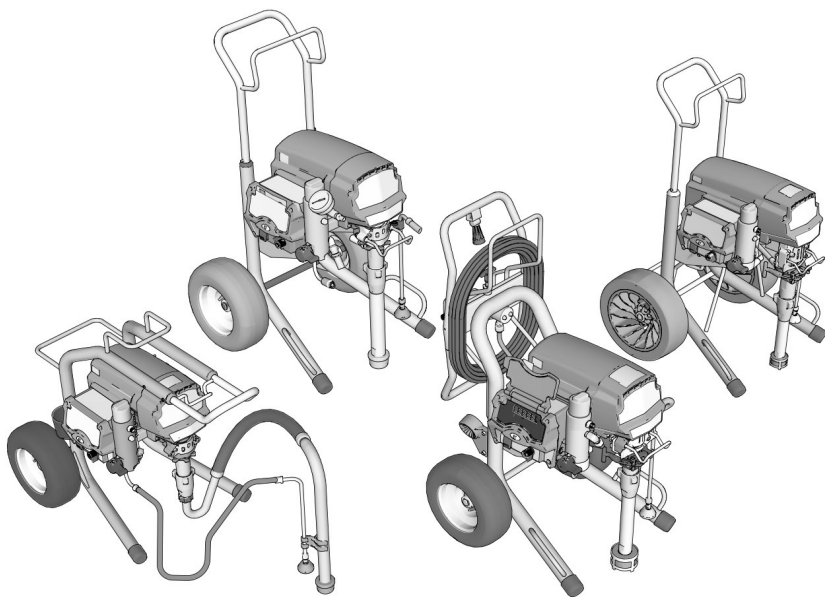

**Utilizați doar piese de schimb originale Graco.**

**Utilizarea pieselor de schimb care nu sunt originale Graco poate duce la anularea garanției.**

## Înainte de a pulveriza

### **Treceți în revistă Avertismentele pentru informații importante privind siguranța**

Important! Citiți cu atenție și practicați bunele obiceiuri privind siguranța.

### **Manuale omoloage**

3A6285	Pistol de pulverizare PC cu contractor
311254	Pistol de pulverizare Flex Plus
309495	Pistol de pulverizare în linie de mare capacitate
308491	Pistol de pulverizare pentru texturi de mare capacitate
3A6584	Pompă volumetrică
3A6583	Pompă volumetrică ProConnect™





Manualele pot fi găsite, de asemenea, la [www.graco.com](http://www.graco.com)

# Cuprins



<b>Înainte de a pulveriza</b> .....	<b>2</b>
<b>Cuprins</b> .....	<b>3</b>
<b>Modele</b> .....	<b>4</b>
<b>Avertismente</b> .....	<b>7</b>
<b>Prezentarea pulverizatorului</b> .....	<b>11</b>
<b>Prezentarea comenzilor</b> .....	<b>14</b>
<b>Instalarea</b> .....	<b>15</b>
Asamblarea pulverizatorului .....	15
QuikReel™ .....	16
Împământarea .....	17
Cerințe privind alimentarea electrică .....	17
Cabluri de extensie .....	17
Bene .....	17
<b>Pornirea</b> .....	<b>18</b>
Procedura de depresurizare .....	18
Înterupător 10/16 Amp .....	19
Înterupător 15/20 Amp .....	19
Clătirea lichidului de depozitare .....	19
Strecurarea vopselei .....	20
Umplerea pompei (amorsarea pompei) .....	21
Umplerea pistolului de pulverizare și a furtunului .....	21
Reumplerea benei pentru vopsea .....	22
<b>Pulverizarea</b> .....	<b>23</b>
<b>Curățarea</b> .....	<b>26</b>
<b>WatchDog</b> .....	<b>29</b>
<b>Aplicația BlueLink™</b> .....	<b>30</b>
<b>Afișaj LED</b> .....	<b>32</b>
<b>Întreținerea</b> .....	<b>35</b>
<b>Remedierea problemelor</b> .....	<b>36</b>
<b>Piese 695/795 Lo-Boy Standard</b> .....	<b>50</b>
<b>Listă de piese 695/795/Mark IV HD Hi-Boy Standard</b> .....	<b>52</b>
<b>Piese 1095/1595/Mark V HD/Mark VII HD Hi-Boy Standard</b> .....	<b>54</b>
<b>Piese Mark X HD Standard</b> .....	<b>56</b>
<b>Piese 695/795/Mark IV HD ProContractor</b> .....	<b>58</b>
<b>Piese 1095/1595/Mark V HD/Mark VII HD ProContractor</b> .....	<b>60</b>
<b>Piese Mark X HD ProContractor</b> .....	<b>62</b>
<b>Piese 1095/1595/Mark V HD/Mark VII HD IronMan</b> .....	<b>64</b>
<b>Piese Mark X HD IronMan</b> .....	<b>66</b>
<b>ProContractor QuikReel</b> .....	<b>68</b>
<b>Pistol de pulverizare și furtun</b> .....	<b>69</b>
<b>Filtru</b> .....	<b>70</b>
<b>Control</b> .....	<b>72</b>
<b>Scheme de cablaj</b> .....	<b>74</b>
<b>Specificații tehnice</b> .....	<b>78</b>
<b>Conformitate</b> .....	<b>86</b>
Omologări pentru frecvențe radio .....	86
Declarația 65 pentru California .....	86
<b>Garanția standard Graco</b> .....	<b>87</b>
<b>Informații despre Graco</b> .....	<b>88</b>

## Modele





### Modelele 695

	Tensiune alimentare	Model	Standard Lo-Boy	Standard Hi-Boy	ProContractor
	120 NEMA 5-15	Ultra Max II 695	17E572	17E574	17E577
		Ultimate MX II 695	826222	826223	826224
	230 CEE 7/7	Ultra Max II 695		17E632	17E635
	230 Europa Multi	Ultra Max II 695		17E633	17E636
	110 UK	Ultra Max II 695		17E634	17E637
	230 ANZ/Coreea	Ultra Max II 695	17E610	17E613	17E614
	230 Asia și Pacificul	Ultra Max II 695			26C981
	100 Japonia/Taiwan	Ultra Max II 695		26C982	26C983



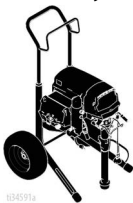
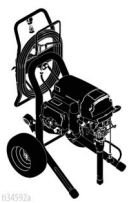
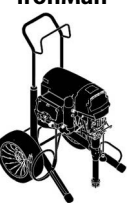

### Modelele 795

	Tensiune alimentare	Model	Standard Lo-Boy	Standard Hi-Boy	ProContractor
	120 NEMA 5-15	Ultra Max II 795		17E579	17E582
		Ultimate MX II 795		826225	826226
	230 CEE 7/7	Ultra Max II 795		17E639	17E642
	230 Europa Multi	Ultra Max II 795		17E640	17E643
	110 UK	Ultra Max II 795		17E641	17E644
	230 ANZ/Coreea	Ultra Max II 795	17E616	17E617	17E619
	230 Asia și Pacificul	Ultra Max II 795			26C984
	100 Japonia/Taiwan	Ultra Max II 795		26C985	26C986



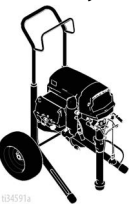



## Modelele 1095

	Tensiune alimentare	Model	Standard Hi-Boy 	ProContractor 	IronMan 
	120 NEMA 5-15	Ultra Max II 1095	17E583	17E585	17E586
		Ultimate MX II 1095	826227	826228	826229
	230 CEE 7/7	Ultra Max II 1095	17E646	17E647	17E650
	230 Europa Multi	Ultra Max II 1095		17E648	
	230 ANZ/Coreea	Ultra Max II 1095	17E620	17E621	17E623
	230 Asia și Pacificul	Ultra Max II 1095		26C987	
	100 Japonia/Taiwan	Ultra Max II 1095	26C988	26C989	

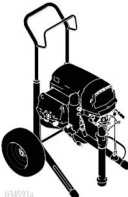
## Modelele 1595

	Tensiune alimentare	Model	Standard Hi-Boy 	ProContractor 	IronMan 
	120 NEMA 5-20	Ultimate MX II 1595		826233	
		Ultra Max II 1595		17E593	
	120 NEMA 5-15	Ultra Max II 1595	17E589	17E596	17E594
		Ultimate MX II 1595	826230	826232	826234

## Modele Mark HD

			Standard Hi-Boy	ProContractor	IronMan
	<b>Tensiune alimentare</b>	<b>Model</b>			
	120 NEMA 5-15	Mark IV HD	17E603	17E604	
	120 NEMA 5-20	Mark V HD		17E628	
	120 NEMA 5-15	Mark V HD	17E605	17E606	17E607
	230 NEMA L6-30	Mark X HD	17E608	17E609	
	230 CEE 7/7	Mark IV HD	17E651	17E653	
		Mark V HD	17E655	17E660	17E664
		Mark VII HD	17E665	17E667	17H895
		Mark X HD	17E669	17E671	17H897
	230 Europa Multi	Mark IV HD	17E652	17E654	
		Mark V HD		17E661	
		Mark VII HD	17E666	17E668	17H896
	Mark X HD	17E670	17E672	17H898	
110 UK	Mark V HD	17E659	17E662		
	230 ANZ/Coreea	Mark V HD		17E663	17E629
		Mark VI HD		26C993	
		Mark X HD		17E674	
	230 Asia și Pacifical	Mark IV HD	17E624		
		Mark V HD	17E657	26C990	
		Mark VII HD	26C992		
		Mark X HD	17E673	26C995	
100 Japonia/Taiwan	Mark V HD		26C991		

## Avertismente

Următoarele avertismente se referă la instalarea, utilizarea, împământarea, întreținerea și repararea acestui echipament. Simbolul cu semn de exclamare indică un avertisment general, iar simbolurile de pericol se referă la riscuri specifice anumitor proceduri. Când apar aceste simboluri în cuprinsul acestui manual sau pe etichetele cu avertismente, consultați din nou aceste Avertismente. Simbolurile de pericol specifice fiecărui produs și avertismente care nu sunt prezente în această secțiune pot apărea în întreg cuprinsul manualului, acolo unde se impune.

### ⚠️ **AVERTIZARE**



#### **ÎMPĂMÂNTAREA**

Acest produs trebuie împământat. În cazul unui scurtcircuit, împământarea reduce riscul de șoc electric prin intermediul unui fir de descărcare pentru curentul electric. Acest produs este prevăzut cu un cablu cu un fir de împământare și un ștecăr cu împământare corespunzătoare. Ștecărul trebuie conectat într-o priză montată și împământată corespunzător în conformitate cu toate codurile și reglementările locale.

- Montarea necorespunzătoare a ștecărului cu împământare poate avea drept rezultat risc de șoc electric.
- Când este necesară repararea sau înlocuirea cablului sau ștecărului, nu conectați firul de împământare la terminalul cu lamă plată.
- Firul cu izolație și suprafață exterioră verde, cu sau fără dungi galbene, este firul de împământare.
- Apelați la un electrician sau un tehnician de service calificat pentru a verifica dacă instrucțiunile privind împământarea sunt înțelese complet sau dacă există dubii cu privire la împământarea corespunzătoare a produsului.
- Nu modificați ștecărul furnizat; dacă nu se potrivește cu priza, apelați la un electrician calificat pentru a instala o priză corespunzătoare.
- Acest produs este destinat utilizării cu un circuit cu tensiune nominală de 120 V sau de 230 V și are un ștecăr similar cu cel din imaginea de mai jos.

120V US    230V    230V ANZ    230V India

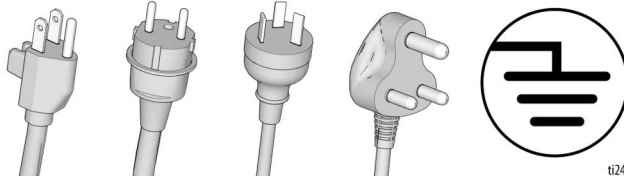

ti24583c

- Conectați produsul doar la o priză cu aceeași configurație ca a ștecărului.
- Nu utilizați un adaptor 3-la-2 pentru acest produs.

#### **Cabluri de extensie:**

- Utilizați doar un cablu de extensie cu 3 fire, cu un ștecăr cu împământare și cu un receptacul care acceptă ștecărul produsului.
- Prelungitorul nu trebuie să fie deteriorat. Dacă este necesar un prelungitor, utilizați unul de minim 12 AWG (2,5 mm<sup>2</sup>) pentru a transporta curentul necesar produsului.
- Un cablu cu dimensiune insuficientă poate avea ca rezultat o cădere de tensiune în linie și pierderea puterii sau supraîncălzire.

Dimensiune conductor		Lungime
AWG (American Wire Gauge)	Sistem metric	Maximă
12	2,5 mm <sup>2</sup>	50 ft. (15 m)

## **AVERTIZARE**



### **PERICOL DE INCENDIU ȘI DE EXPLOZIE**

Vaporii inflamabili, ca de exemplu cei de solvenți și de vopsea, aflați în zona de lucru se pot aprinde sau pot exploda. Pentru a preveni incendiile și exploziile:



- Nu pulverizați materiale inflamabile sau combustibile lângă flăcări deschise sau surse de aprindere, cum ar fi țigările, motoarele și echipamentele electrice.



- Circulația vopselei sau solventului prin echipament poate avea ca efect crearea de electricitate statică. Energia electrostatică creează risc de incendiu sau explozie în prezența vaporilor de vopsea sau solvent. Toate componentele sistemului de pulverizare, inclusiv pompa, ansamblul furtunului, pistolul de pulverizare și obiectele din zona de pulverizare vor fi împământate corespunzător pentru protecție împotriva descărcării statice și a scânteilor. Utilizați furtunurile conductoare sau cu împământare Graco pentru pulverizatoare fără aer de mare presiune.



- Verificați dacă toate containerele și sistemele de colectare sunt împământate pentru a preveni descărcarea statică. Folosiți numai căptușeli antistatice sau conductoare pentru benă.

- Conectați la o priză împământată și utilizați prelungitoare împământate. Nu folosiți un adaptor 3-la-2.

- Nu utilizați o vopsea sau un solvent care să conțină hidrocarburi halogenate.

- Nu pulverizați lichide inflamabile sau combustibile în spații închise.

- Mențineți o bună ventilație în zona de pulverizare. Aerul proaspăt trebuie să circule în permanență prin zonă.

- Pulverizatorul generează scântei. Mențineți ansamblul pompei într-o zonă bine ventilată, la cel puțin 6,1 m de zona de pulverizare în timpul pulverizării, clătirii, curățării sau servisării. Nu pulverizați pe ansamblul pompei.

- Nu fumați în zona de pulverizare și nu pulverizați când există scântei sau flacără.

- Nu acționați comutatoare electrice, motoare sau alte produse producătoare de scântei în zona de pulverizare.

- Zona trebuie să fie curată și degajată de recipiente pentru vopsele, solvenți, cârpe și alte materiale inflamabile.

- Trebuie să cunoașteți conținutul vopselelor și al solvenților pulverizați. Citiți toate Fișele cu date de securitate (FDS) care însoțesc vopselele și solvenții, precum și etichetele de pe recipientele respective. Respectați instrucțiunile producătorului privind siguranța lucrului cu respectivele vopsele și solvenți.

- Păstrați în zona de lucru un extingtor în stare de funcționare.



### **PERICOL DE ȘOC ELECTRIC**

Acest echipament trebuie împământat. Împământarea, setarea sau utilizarea necorespunzătoare a sistemului pot cauza șoc electric.



- Opriți și deconectați cablul de alimentare înainte de a efectua lucrări la echipament.

- Conectați doar la prize electrice împământate.

- Utilizați doar prelungitoare cu 3 fire.

- Asigurați-vă că știfturile de împământare sunt intacte pe cablurile de alimentare și prelungitoare.

- Nu expuneți la ploaie. Depozitați în spații închise.

- Așteptați cinci de minute după deconectarea cablului de alimentare înainte de a efectua lucrări de service.



**AVERTIZARE**
**PERICOL DE INJECTARE PRIN PIELE**

Pulverizările la presiune ridicată pot injecta toxine în corp și pot provoca vătămări corporale grave. În caz de injectare, **apelați imediat la tratament chirurgical.**



- Nu îndreptați niciodată pulverizatorul spre o persoană sau un animal și nu îl acționați asupra lor.



- Feriți mâinile și alte părți ale corpului de jetul pulverizat. De exemplu, nu încercați să opriți o scurgere apărută cu vreo parte a corpului.



- Folosiți întotdeauna apăraătoarea pentru duza de pulverizare. Nu pulverizați fără ca apăraătoarea pentru duza de pulverizare să fie montată.
- Utilizați duze de pulverizare Graco.



- Curățați și schimbați cu atenție duzele de pulverizare. Dacă duza de pulverizare se înfundă în timpul pulverizării, urmați **Procedura de depresurizare** pentru oprirea unității și eliminarea presiunii captive înainte de a scoate duza pentru curățare.

- Echipamentul păstrează presiunea după oprire. Nu lăsați unitatea sub tensiune sau sub presiune atunci când nu este supravegheată. Urmăți **Procedura de depresurizare** când echipamentul este nesupravegheat sau nefolosit și înainte de efectuarea de service, de curățare sau de demontarea pieselor.

- Verificați dacă furtunurile și piesele prezintă semne de deteriorare. Înlocuiți orice furtunuri sau piese deteriorate.

- Acest sistem este capabil să producă 3000 psi (207 bari; 20,7 MPa). Folosiți componente sau accesorii de schimb care să fie omologate pentru minim 3000 psi (207 bari; 20,7 MPa).

- Puneți întotdeauna siguranța pârghiei de declanșare atunci când nu pulverizați. Verificați dacă siguranța pârghiei de declanșare funcționează corect.
- Verificați ca toate racordurile să fie bine fixate înainte de a pune în funcțiune pulverizatorul.
- Trebuie să știți cum să opriți pulverizatorul și cum să depresurizați rapid. Trebuie să cunoașteți comenzile foarte bine.

**PERICOL LA UTILIZAREA INCORECTĂ A ECHIPAMENTULUI**

Utilizarea incorectă poate provoca decesul sau vătămarea gravă.



- Purtați întotdeauna mănuși adecvate, protecție pentru ochi și aparat sau mască pentru respirație atunci când vopsiți.

- Nu puneți în funcțiune și nu pulverizați când sunt copii în apropiere. Țineți întotdeauna copiii la distanță de echipament.

- Nu vă întindeți prea mult și nu stați pe un suport instabil. Sprijiniți-vă bine pe picioare și păstrați un echilibru stabil în orice moment.

- Rămâneți în alertă și acordați atenție la ceea ce faceți.

- Nu folosiți unitatea dacă sunteți obosit(ă) sau dacă vă aflați sub influența medicamentelor sau a alcoolului.

- Nu răsucați sau îndoiți excesiv furtunul.

- Nu expuneți furtunul la temperaturi sau presiuni mai mari decât cele specificate de Graco.

- Nu folosiți furtunul pentru a trage sau ridica echipamentul.

- Nu pulverizați cu un furtun mai scurt de 7,60 m.

- Nu modificați echipamentul. Modificările pot anula aprobările organismelor de reglementare și pot crea pericole pentru siguranță.

- Asigurați-vă că toate echipamentele au capacitățile nominale necesare și că sunt aprobate pentru mediul în care le utilizați.

## **AVERTIZARE**



### **PERICOL CAUZAT DE COMPONENTELE DIN ALUMINIU PRESURIZATE**

Folosirea lichidelor incompatibile cu aluminiul în echipamente presurizate poate provoca reacții chimice severe și deteriorarea echipamentului. Nerespectarea acestui avertisment poate conduce la deces, vătămări grave sau deteriorarea bunurilor.

- Nu folosiți 1,1,1-tricloroetan, clorură de metilen sau alți solvenți pe bază de hidrocarburi hidrogenate, nici soluții care conțin astfel de solvenți.
- Nu utilizați înălbitor pe bază de clor.
- Multe alte soluții pot conține substanțe care reacționează cu aluminiul. Contactați furnizorul de substanțe de lucru pentru informații despre compatibilitate.



### **PERICOL CAUZAT DE PIESELE ÎN MIȘCARE**

Piesele în mișcare pot ciupi, tăia sau amputa degete sau alte părți ale corpului.

- Păstrați distanța față de piesele aflate în mișcare.
- Nu utilizați echipamentul fără apărătorile de protecție sau capace.
- Echipamentul poate porni brusc. Înainte de verificare, mutare sau realizarea activităților de service, urmați **Procedura de depresurizare** și deconectați toate sursele de alimentare.



### **PERICOL CAUZAT DE LICHIDE SAU VAPORI TOXICI**

Lichidele sau vaporii toxici pot provoca vătămări grave sau decesul dacă intră în contact cu ochii sau cu pielea ori dacă sunt respirate sau înghițite.

- Citiți Fișa cu date de securitate (FDS) pentru a afla ce pericole prezintă lichidele folosite.
- Depozitați lichidele periculoase în recipiente corespunzătoare și eliminați-le conform normativelor în vigoare.



### **ECHIPAMENT DE PROTECȚIE PERSONALĂ**

Purtați echipamente de protecție corespunzătoare când vă aflați în zona de lucru pentru a preveni rănirea gravă, inclusiv rănirea la nivelul ochilor, pierderea auzului, inhalarea de aburi toxici și arsurile. Acest echipament include, însă nu este limitat la:

- Echipamente de protecție pentru ochi și pentru auz.
- Aparată de protecție a respirației, îmbrăcăminte de protecție și mănuși, după recomandările producătorului substanțelor de lucru și solvenților.

## Prezentarea pulverizatorului

Modele Standard 695/795/1095/1595/Mark IV HD/Mark V HD HD/ Mark VII HD/Mark X HD:

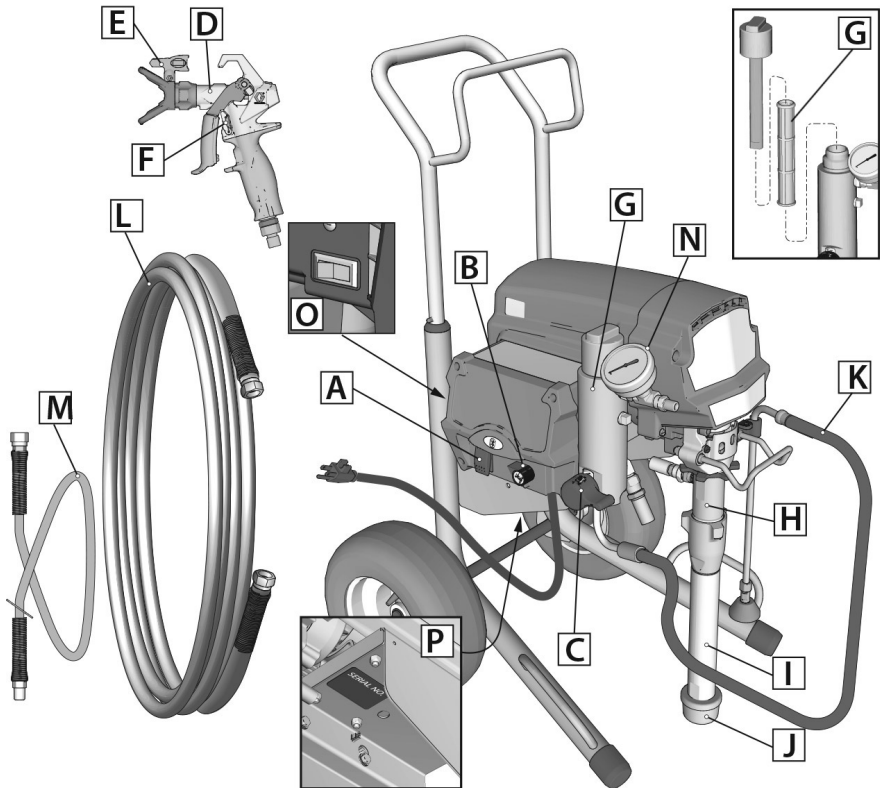

ti34582a

A	Comutator pornire/oprire
B	Buton pentru controlul presiunii
C	Valvă de amorsare / pulverizare
D	Pistol de pulverizare
E	Duză de pulverizare
F	Siguranța pârghiei de declanșare
G	Filtru
H	Pompă
I	Conductă de aspirație

J	Sită admisie
K	Tub de scurgere
L	Furtun
M	Furtun flexibil (neinclus la toate modelele)
N	Manometru (nu este disponibil pentru toate unitățile)
O	Înterupător Amp (nu este montat pe toate unitățile)
P	Etichetă unitate/număr serial

# Prezentarea pulverizatorului

Modele 695/795/1095/1595 Mark IV HD/Mark V HD/Mark VII HD/ Mark X HD ProContractor:

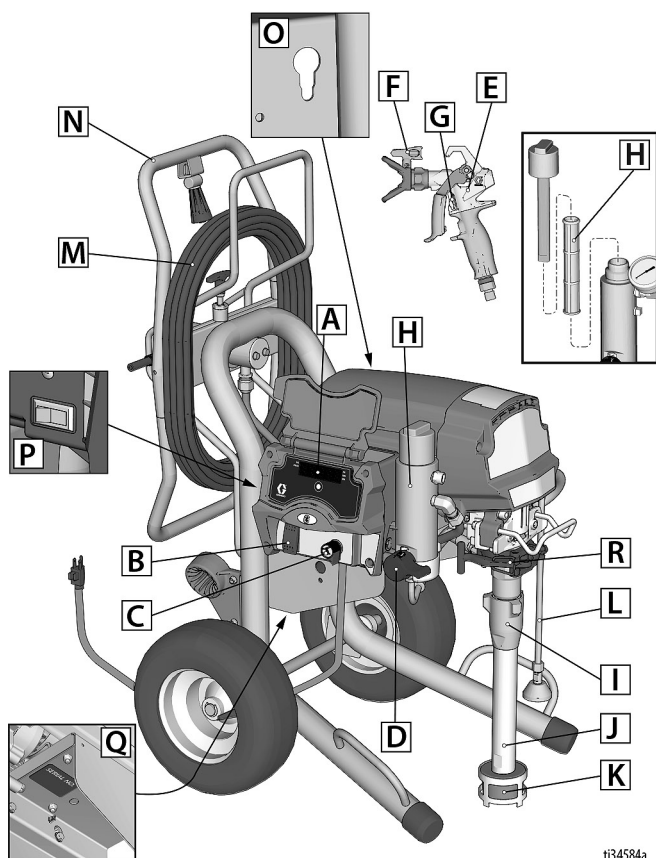

ti34584a

A	Afișaj LED (nu este disponibil pentru toate unitățile)
B	Comutator pornire/oprire
C	Buton pentru controlul presiunii
D	Valvă de amorsare / pulverizare
E	Pistol de pulverizare
F	Duză de pulverizare
G	Siguranța pârghiei de declanșare
H	Filtru
I	Pompă
J	Conductă de aspirație

K	Sită admisie
L	Tab de scurgere
M	Furtun
N	QuikReel™
O	Caracteristica de tragere a tijeii pompei ProConnect
P	Înterupător Amp (nu este montat pe toate unitățile)
Q	Etichetă unitate/număr serial
R	ProConnect II

## Modele IronMan 1095 / 1595 / Mark V HD:

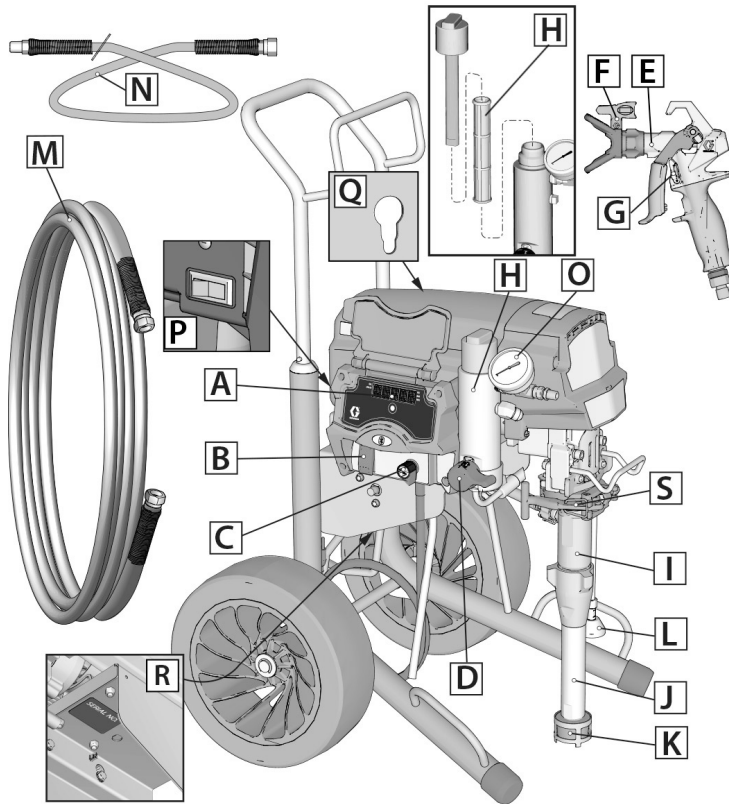



ti34583a

A	Afișaj LED (nu este disponibil pentru toate unitățile)
B	Comutator pornire/oprire
C	Buton pentru controlul presiunii
D	Valvă de amorsare / pulverizare
E	Pistol de pulverizare
F	Duză de pulverizare
G	Siguranța pârghiei de declanșare
H	Filtru
I	Pompă
J	Conductă de aspirație
K	Sită admisie

L	Tub de scurgere
M	Furtun
N	Furtun flexibil (neinclus la toate modelele)
O	Manometru (nu este disponibil pentru toate unitățile)
P	Înterupător Amp (nu este montat pe toate unitățile)
Q	Caracteristica de tragere a tijeii pompei ProConnect
R	Etichetă unitate/număr serial
S	ProConnect II

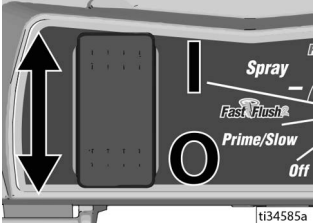
## Prezentarea comenzilor

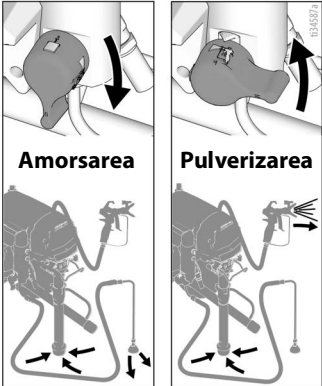
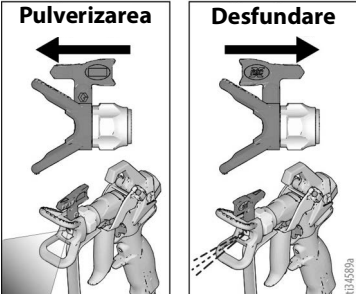
 <p>ti34585a</p>	<p>Comutatorul pornire/oprire controlează alimentarea electrică a pulverizatorului.</p>
 <p>ti34586a</p>	<p>Butonul pentru controlul presiunii mărește sau micșorează presiunea. Acesta are, de asemenea, o setare pentru Amorsare/Lent și FastFlush™.</p>
<h3>AMORSARE/PULVERIZARE</h3>  <p><b>Amorsarea</b></p> <p><b>Pulverizarea</b></p>	<p>Valva de amorsare/pulverizare direcționează lichidul fie către tubul de scurgere, fie către furtun și pistolul de pulverizare. Această este folosită pentru a amorsa pulverizatorul, ceea ce înseamnă evacuarea aerului din pompă, furtun și pulverizator.</p> <p>Pistolul de pulverizare nu va pulveriza dacă există aer în sistem. Este necesar să amorsați pompa, furtunul și pistolul de pulverizare de fiecare dată când intră aer în tubul de aspirație.</p>
<h3>DUZĂ DE PULVERIZARE</h3>  <p><b>Pulverizarea</b></p> <p><b>Desfundare</b></p>	<p>Duza de pulverizare este cheia tehnologiei de pulverizare fără aer. Vopseaua la presiune mare pompată prin orificiul foarte mic din duza de pulverizare iese afară sub formă de lichid pulverizat.</p> <p>Duza de pulverizare are capacitatea de a fi întoarsă invers, permițând eliminarea rapidă a blocajelor.</p>

## Instalarea

### Asamblarea pulverizatorului

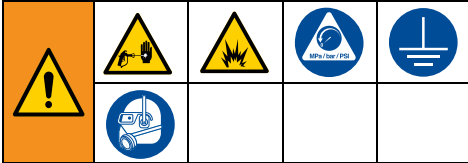

La dezambalarea pulverizatorului pentru prima dată sau după depozitarea pe termen lung, efectuați procedura de instalare.

1. **Toate pulverizatoarele, cu excepția ProContractor:** Conectați furtunul fără aer Graco la pulverizator. Dacă este inclus furtunul flexibil, atașați-l la capătul furtunului fără aer. Folosiți chei pentru a-l strânge bine.

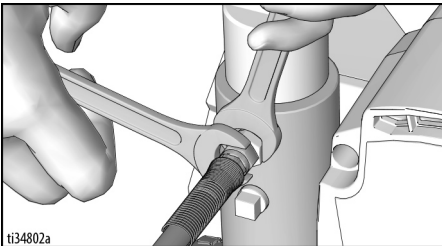

2. Conectați celălalt capăt al furtunului la pistolul de pulverizare. Folosiți chei pentru a-l strânge bine.

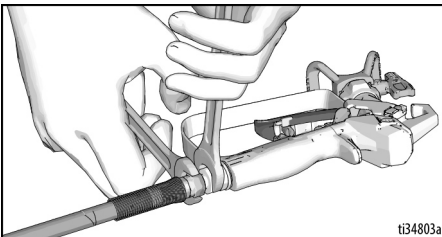

3. Când dezambalați pulverizatorul pentru prima dată, îndepărtați materialele de ambalare din sita de admisie. După depozitarea pe termen lung, verificați dacă nu există blocaje și reziduuri în sita de admisie.

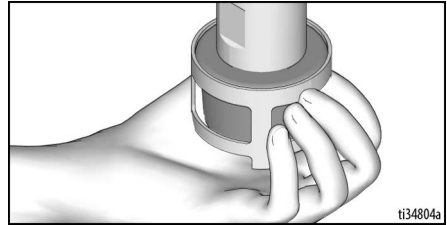

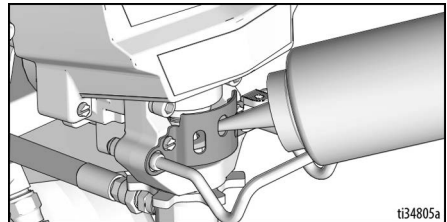

4. Umpleți presetupa de la intrare cu TSL™ Graco pentru a preveni uzura prematură a acesteia. Faceți acest lucru de fiecare dată când pulverizați.
  - a. Plasați duza recipientului TSL în deschiderea centrală din partea de sus a grilei, în partea din față a pulverizatorului.
  - b. Strângeți recipientul pentru a elibera suficient TSL pentru a umple spațiul dintre tija pompei și garnitura presupei.



5. Asigurați-vă că duza de pulverizare este bine introdusă în protecția duzei și că ansamblul protecției duzei este fixat bine de pistolul de pulverizare. Consultați manualul separat al pistolului de pulverizare.
6. Efectuați **Procedura de depresurizare**, pagina 18.

## QuikReel™

(doar modelele ProContractor)

				
<p>Pieșele în mișcare pot ciupi, tăia sau amputa degete sau alte părți ale corpului. Pentru a evita rănirea cauzată de pieșele în mișcare, nu uitați să țineți capul la distanță de QuikReel în timp ce înfășoară furtunul.</p>				

1. Asigurați-vă că furtunul trece prin ghidajul de furtun.

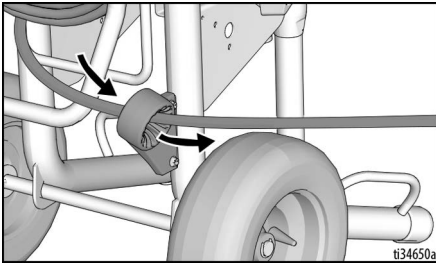

2. Ridicați și rotiți blocajul de pivotare 90° pentru a debloca tamburul de înfășurare a furtunului. Trageți de furtun pentru a-l scoate de pe tambur.

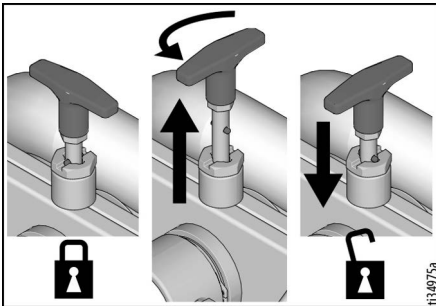

3. Trageți mânerul tamburului în jos și în exterior. Rotiți în sens orar pentru a înfășura furtunul.

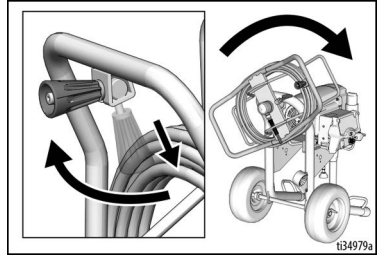



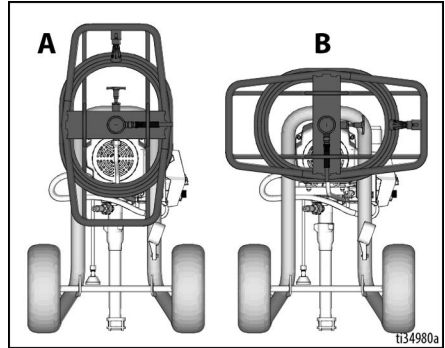

**OBSERVAȚIE:** QuikReel poate fi blocat în două poziții: Utilizare (A) și Stocare (B).





## Împământarea

				
<p>Echipamentul trebuie împământat pentru a reduce riscul de formare a scânteilor statice și de șoc electric. Generarea de scântei electrice sau statice poate cauza aprinderea sau explozia vaporilor. Împământarea necorespunzătoare poate cauza șoc electric. Împământarea corectă asigură un fir de descărcare pentru curentul electric.</p>				

Acest pulverizator este prevăzut cu un cablu de alimentare care are un fir de împământare și un ștecăr cu împământare corespunzătoare.

Ștecărul trebuie conectat într-o priză montată și împământată corespunzător în conformitate cu toate codurile și reglementările locale.

Nu modificați ștecărul furnizat; dacă nu se potrivește cu priza, apălați la un electrician calificat pentru a instala o priză corespunzătoare.

## Cerințe privind alimentarea electrică

- Unitățile de 100 – 120 V necesită 100 – 120 V c.a., 50/60 Hz, 15A, monofazic.
- Unitățile de 230 V necesită 230 V CA, 50/60 Hz, 10 - 16 A, monofazic.

## Cabluri de extensie

Utilizați un prelungitor cu un contact de împământare nedeteriorat. Dacă este necesar un prelungitor, utilizați un cablu cu 3 fire, de minim 12 AWG (2,5 mm<sup>2</sup>).

**OBSERVAȚIE:** Grosimea mai mică sau cablurile de extensie mai lungi pot reduce performanța pulverizatorului.

## Bene

**Solvenți și lichide pe bază de ulei:** Respectați codul local. Utilizați doar bene metalice bune conducătoare, plasate pe o suprafață împământată, precum betonul.

Nu plasați recipientul pe o suprafață neconducătoare, precum hârtia sau cartonul, care întrerup continuitatea împământării.



**Împământați întotdeauna benele metalice:** Conectați un cablu de împământare la benă. Prindeți un capăt de benă, iar celălalt capăt de o împământare funcțională, cum ar fi o conductă de apă.

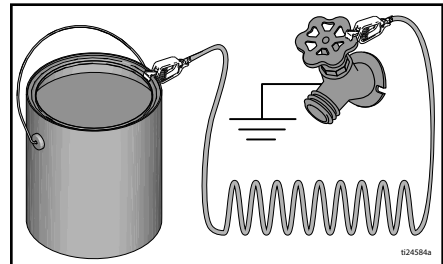

## Pornirea

### Procedura de depresurare



Respectați procedura de depresurare de fiecare dată când vedeți acest simbol.

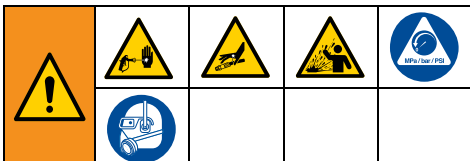

Acest echipament rămâne sub presiune până când presiunea este eliberată manual. Pentru a preveni vătămarea gravă din cauza lichidului sub presiune, cum ar fi injectarea pielii sau stropirea cu lichid, urmați **Procedura de depresurare** la fiecare oprire a pulverizatorului și înainte de curățarea și verificarea acestuia și înainte de a efectua lucrările de service asupra echipamentului.

1. Treceți comutatorul pornire/oprire în poziția **OPRIRE**.

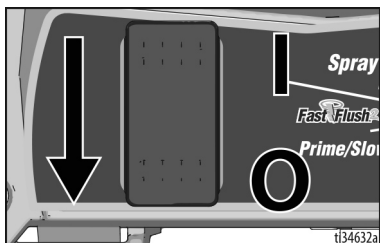

2. Cuplați siguranța pârghiei de declanșare. La oprirea pulverizatorului, cuplați întotdeauna siguranța pârghiei de declanșare pentru a preveni declanșarea accidentală a pistolului de pulverizare.



3. Rotiți butonul pentru controlul presiunii la poziția **OPRIRE** (până la capăt în sens antiorar).

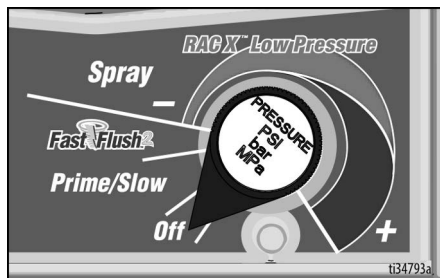

4. Amplasați tubul de scurgere într-o benă pentru deșeuri și amplasați valva de amorsare/pulverizare în poziția **AMORSARE** pentru depresurare.

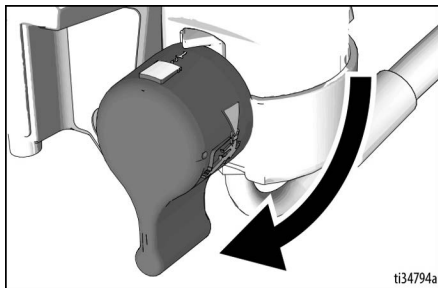

5. Țineți pistolul de pulverizare ferm spre o benă împământată. Orientați pistolul de pulverizare spre benă. Decuplați siguranța pârghiei de declanșare și declanșați pistolul de pulverizare pentru a efectua depresurizarea.

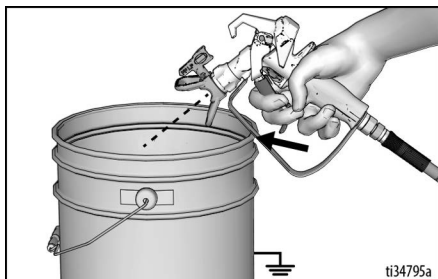

6. Cuplați siguranța pârghiei de declanșare.



7. Dacă suspectați că duza de pulverizare sau furtunul este înfundat sau că presiunea nu a fost eliberată complet:
  - a. slăbiți **FOARTE ÎNCET** piulița de fixare a apărătoarei duzei sau cuplajul capătului furtunului pentru a depresuriza treptat.
  - b. Slăbiți piulița sau cuplajul complet.
  - c. Eliberați blocajul din duză sau din furtun.

**OBSERVAȚIE:** Lăsați supapa de amorsare/pulverizare în poziția de AMORSARE până când sunteți gata să pulverizați din nou.

## Întrerupător 10/16 Amp

(unitățile Mark VII și Mark X de 230 V)

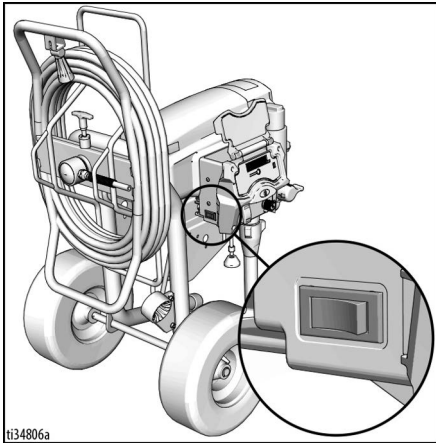

Folosii setarea 16 A dacă circuitul de 16 A este disponibil, pentru o performanță maximă a pulverizatorului. Altfel, utilizați setarea de 10 A.

## Întrerupător 15/20 Amp

(unitățile 1595 și Mark V de 120 V)

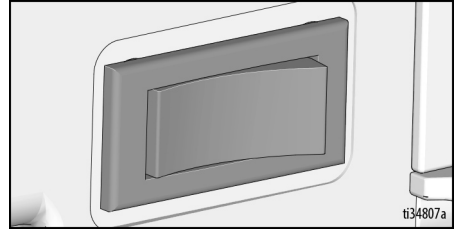

Folosii setarea 20A dacă circuitul de 20A este disponibil, pentru o performanță maximă a pulverizatorului. Altfel, utilizați setarea de 15A.

## Clătirea lichidului de depozitare

**Este important să clătiți lichidul de depozitare din pulverizator înainte de a-l folosi.**

1. Asigurați-vă că comutatorul pornire/oprire este în poziția **OPRIRE**.
2. Separați tubul de scurgere (mai mic) de tubul de aspirație (mai mare). Plasati tubul de scurgere în bena pentru deșeuri.
3. Cufundați tubul de aspirație în bena împământată umplută cu lichid de clătire corespunzător.

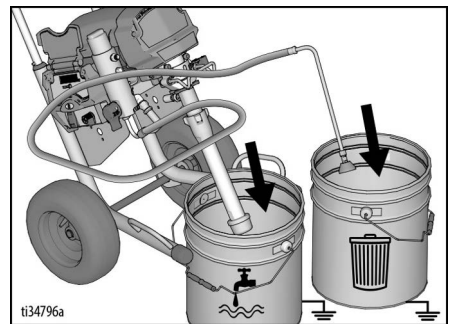

# Pornirea

4. Asigurați-vă că valva de pulverizare/ amorsare este în jos, în poziția **AMORSARE**.

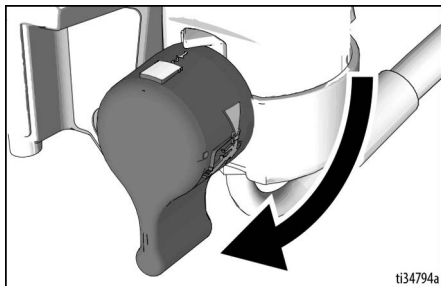

5. Asigurați-vă că butonul pentru controlul presiunii este în poziția **OPRIRE** (până la capăt în sens antiorar).

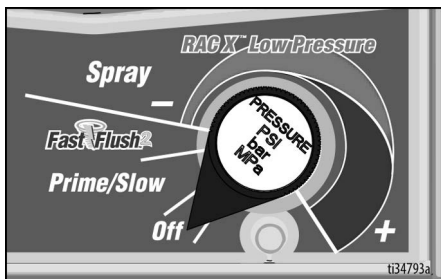

6. Introduceți cablul de alimentare într-o priză electrică împământată corespunzător.
7. Treceți comutatorul pornire/oprire în poziția **PORNIRE**.
8. Rotiți butonul pentru controlul presiunii la poziția Amorsare/Lent pentru a porni motorul. Lichidul de clătire va urca în tubul de aspirație și va ieși prin tubul de scurgere în bena pentru deșeuri.



9. Atunci când vedeți lichidul de clătire ieșind din tubul de scurgere, rotiți butonul pentru controlul presiunii la setarea FastFlush și permiteți clătirea unității timp de 30-60 de secunde.

10. Treceți comutatorul pornire/oprire în poziția **OPRIRE**.

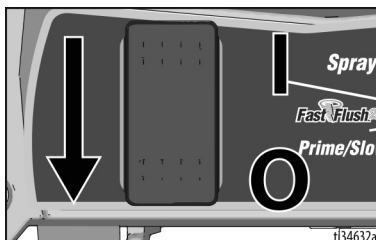

## Strecurarea vopselei

Sacii de unică folosință pentru strecurarea vopselei sunt utilizați pentru a îndepărta particulele grosiere și reziduurile din vopselurile sau coloranții noi sau desfăcuți anterior și sunt disponibili în punctele de comercializare a vopselurilor. Pentru a evita problemele la amorsare și înfundarea duzei de pulverizare, este recomandabil să strecurați toate vopselurile și coloranții înainte de pulverizare. Întindeți un sac de unică folosință pentru strecurarea vopselei peste o benă curată și turnați vopseaua prin sită.



				
Pulverizările la presiune ridicată pot injecta toxine în corp și pot provoca vătămări corporale grave. Nu încercați să opriți scurgerile cu mâna sau cu o cârpă.				

## Umplerea pompei (amorsarea pompei)

Valva de amorsare/pulverizare direcționează lichidul fie către tubul de scurgere, fie către furtun și pistolul de pulverizare. Aceasta este folosită pentru a amorsa pulverizatorul, ceea ce înseamnă evacuarea aerului din pompă, furtun și pulverizator.

Pistolul de pulverizare nu va pulveriza dacă există aer în sistem. Este necesar să amorsați pompa, furtunul și pistolul de pulverizare de fiecare dată când intră aer în tubul de aspirație.

1. Mutați tubul de aspirație în bena pentru vopsea și cufundați tubul de aspirație în vopsea. Plasați tubul de scurgere în bena pentru deșeuri.

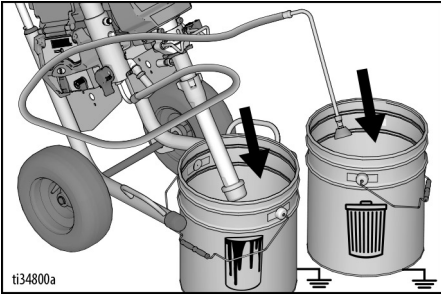

2. Rotiți butonul pentru controlul presiunii la poziția Amorsare/Lent.
3. Treceți comutatorul pornire/oprire în poziția **PORNIRE** pentru a porni motorul.
4. Așteptați până când vopseaua iese prin tubul de scurgere.
5. Rotiți butonul pentru controlul presiunii la poziția **OPRIRE** (până la capăt în sens antiorar) pentru a decupla motorul.

## Umplerea pistolului de pulverizare și a furtunului

1. Demontați protecția duzei.

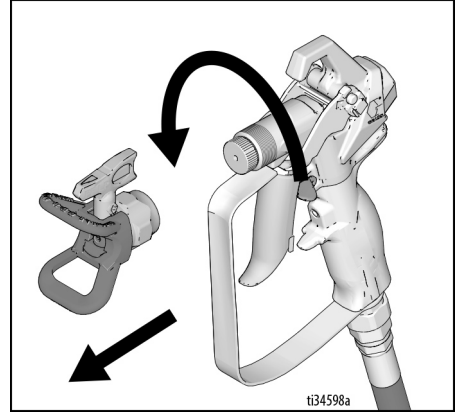

2. Țineți pistolul de pulverizare pe bena pentru deșeuri. Orientați pistolul de pulverizare spre bena pentru deșeuri.

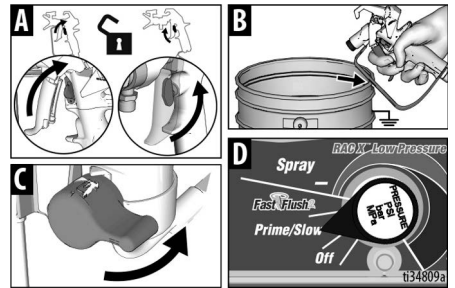

- a. Decuplați siguranța pârghiei (A).
- b. Trageți și mențineți pârghia de declanșare a pistolului de pulverizare (B).
- c. Rotiți valva de amorsare/pulverizare orizontal în poziția PULVERIZARE (C).
- d. Rotiți butonul pentru controlul presiunii la poziția Amorsare/Lent (D).

3. Continuați să declanșați pistolul de pulverizare în bena pentru deșeuri până când din pistol iese doar vopsea.
4. Eliberați pârghia de declanșare. Cuplați siguranța pârghiei de declanșare.



<p>Pulverizările la presiune ridicată pot injecta toxine în corp și pot provoca vătămări corporale grave. Nu încercați să opriți scurgerile cu mâna sau cu o cârpă.</p>				

**OBSERVAȚIE:** Verificați dacă există scurgeri. Dacă apar scurgeri, efectuați **Procedura de depresurare**, pagina 18, apoi strângeți toate racordurile și repetați **Umplerea pompei (amorsarea pompei)**, pagina 21.

5. Transferați tubul de scurgere în bena pentru vopsea.

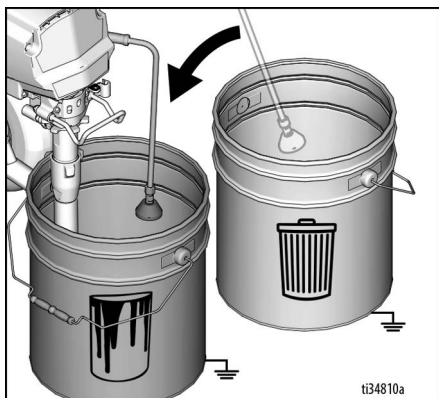

6. Instalați protecția duzei. Rotiți duza înapoi în poziția PULVERIZARE și asigurați-vă că protecția duzei este fixată.

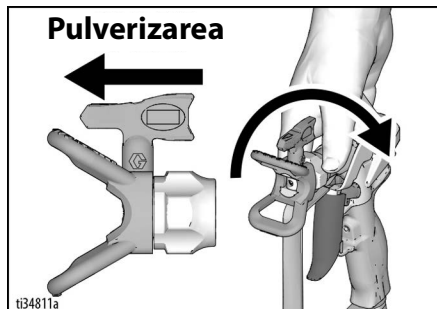

## Sunteți gata de pulverizare!

**OBSERVAȚIE:** Este normal ca motorul să se oprească o dată ce pulverizatorul este amorsat și sub presiune.

## Reumplerea benei pentru vopsea

Când bena pentru vopsea începe să se golească și pistolul de pulverizare nu mai pulverizează, reumpleți bena pentru vopsea și repetați procedura **Umplerea pompei (amorsarea pompei)**, apoi procedura **Umplerea pistolului de pulverizare și a furtunului**.

## Pulverizarea

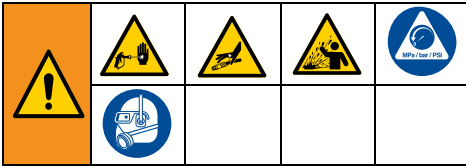

## Calitatea modelului de pulverizare

Un model de pulverizare bun este distribuit uniform atunci când atinge suprafața.

- Pulverizarea trebuie să fie atomizată (distribuită uniform, fără dăre la margini).
- Dacă este cazul, măriți setarea butonului pentru controlul presiunii până când pulverizarea este uniformă și fără dăre la margini.
- Duza de pulverizare poate fi uzată sau este necesară o duză mai mică.
- Este posibil ca materialul să necesite diluarea. Dacă materialul necesită diluarea, urmați recomandările producătorului.

## Începerea

1. Rotiți butonul pentru controlul presiunii la poziția **PULVERIZARE**.

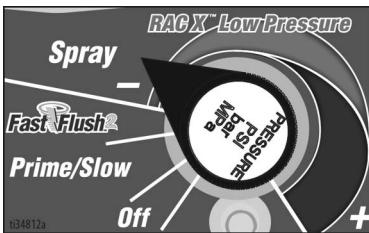

2. Decuplați siguranța pârghiei.



## Reglarea controlului presiunii

1. Pentru cele mai bune rezultate de pulverizare cu cel mai redus surplus de pulverizare, începeți cu butonul pentru controlul presiunii ajustat la cea mai mică setare de pulverizare.
2. Dacă este nevoie, măriți setarea butonului pentru controlul presiunii la cea mai mică setare de pulverizare care duce la un model de pulverizare acceptabil.

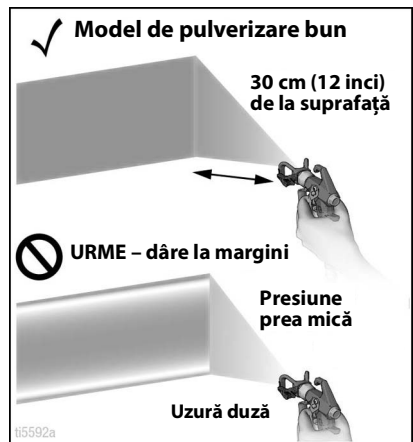
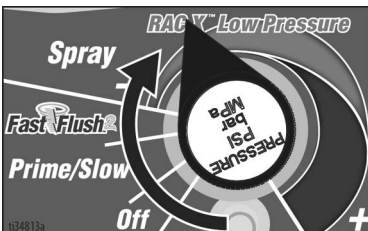

## Tehnici de pulverizare

Folosiți o bucată de deșeu de carton pentru a exersa aceste tehnici de pulverizare de bază înainte de a începe pulverizarea suprafeței.

- Țineți pistolul de pulverizare la 30 cm (12 inci) de suprafață și îndreptați-l direct spre aceasta. Înclinarea pistolului față de unghiul de pulverizare directă produce o finisare neuniformă.
- Îndoțiți-vă încheietura pentru a menține pistolul de pulverizare drept. Mișcarea pistolului de pulverizare dintr-o parte în alta pentru a pulveriza direct sub unghi produce o finisare neuniformă.

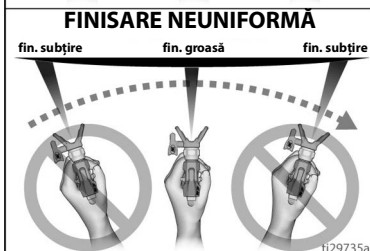
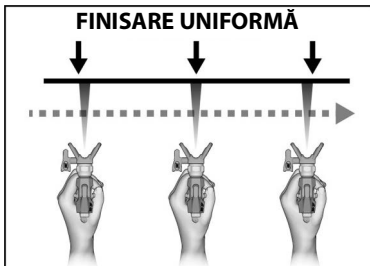
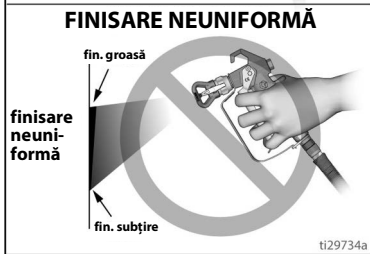
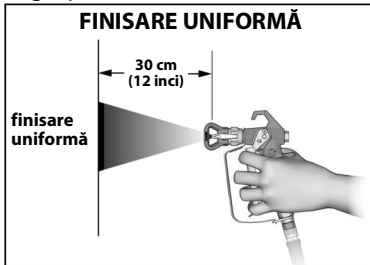

## Declanșarea pistolului de pulverizare

Aționați declanșatorul după cursa inițială. Eliberați declanșatorul înainte de sfârșitul cursei. Pistolul de pulverizare trebuie să fie în mișcare când aționați și eliberați declanșatorul.

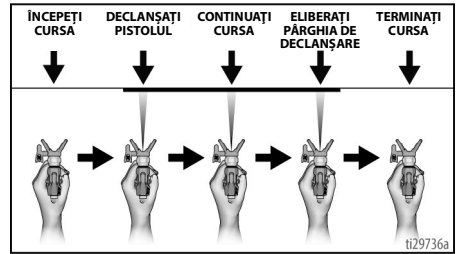

## Țintirea pistolului de pulverizare

Îndreptați centrul zonei de pulverizare a pistolului spre marginea de jos a trasei anterioare, suprapunând jumătate din fiecare trasă.

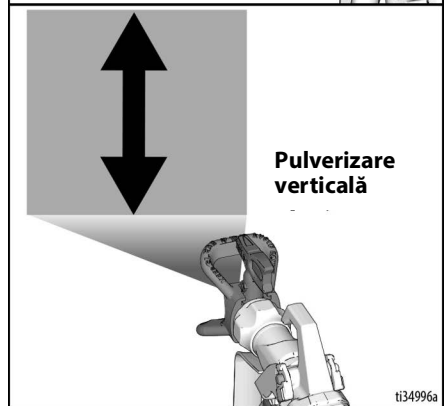
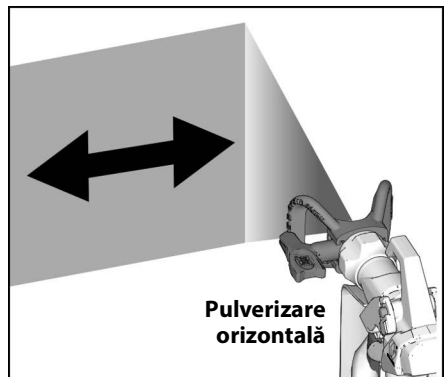



## Desfundarea duzei de pulverizare

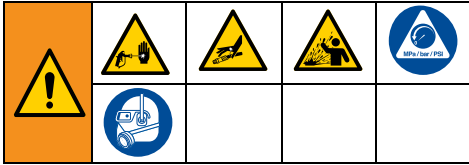

În situația în care duza de pulverizare se înfundă cu particule sau reziduuri, duza poate fi întoarsă invers rapid, pentru a curăța particulele rapid și ușor, fără dezasamblarea pistolului de pulverizare.

Vezi **Strecurarea vopselei**, pagina 20 pentru informații suplimentare.

1. Cuplați siguranța pârghiei de declanșare. Rotiți duza de pulverizare în poziția UNCLEG (desfundare). Asigurați-vă că duza de pulverizare rămâne complet așezată, împinsă complet în protecția duzei. Decuplați siguranța pârghiei. Declanșați pistolul de pulverizare într-o zonă pentru deșeurii pentru a elimina blocajul.

### DESFUNDARE

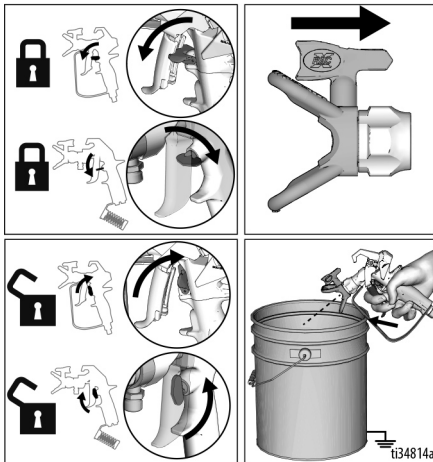

**OBSERVAȚIE:** Dacă este dificil să rotiți duza pulverizatorului când rotiți în poziția desfundare, efectuați **Procedura de depresiurizare**, pagina 18, apoi treceți valva de amorsare/pulverizare în poziția pulverizare și repetați pasul 1.

2. Cuplați siguranța pârghiei de declanșare. Rotiți duza de pulverizare înapoi în poziția de pulverizare. Decuplați siguranța pârghiei de declanșare și continuați pulverizarea.

### PULVERIZARE

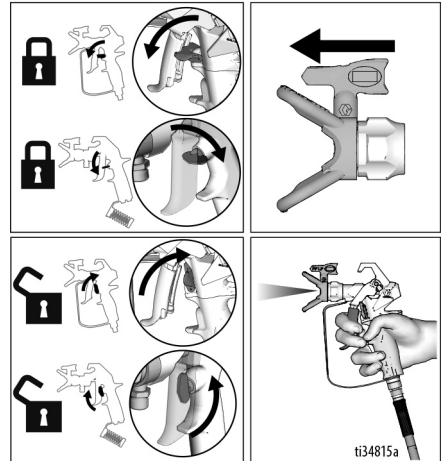

## Montarea duzei de pulverizare



Pentru a evita rănirea gravă prin injectarea pielii, nu puneți mâna în fața duzei pulverizatorului când montați sau demontați duza de pulverizare și protecția duzei de pulverizare.

Pentru a preveni scurgerile pe la duza de pulverizare, asigurați-vă că duza și protecția acesteia sunt montate corect. Consultați manualul separat al pistolului de pulverizare pentru procedura de demontare și montare a duzei de pulverizare, garniturii și protecției duzei de pulverizare.

## Curățarea

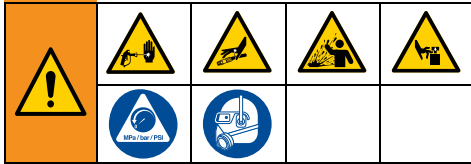

1. Efectuați **Procedura de depresurizare**, pagina 18.
2. Demontați protecția duzei și duza de pulverizare. Consultați manualul separat al pistolului de pulverizare pentru informații suplimentare.

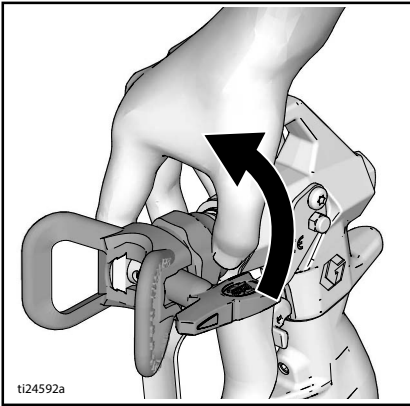

## Curățarea tubului de scurgere

3. Scoateți din vopsea tubul de aspirație și tubul de scurgere; ștergeți vopseaua rămasă în exteriorul tubului de aspirație.



4. Amplasați tubul de aspirație în lichidul de clătire corespunzător. Plasați tubul de scurgere în bena pentru deșeuri.

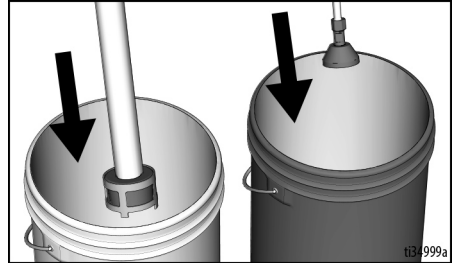

5. Pentru a clăti tubul de scurgere și pompa, Dați valva de amorsare/pulverizare în jos, în poziția AMORSARE.

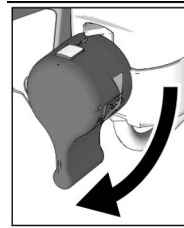

6. Rotiți butonul pentru controlul presiunii la poziția Amorsare/Lent și treceți comutatorul pornire/oprire în poziția **PORNIRE** pentru a porni motorul. Lichidul de clătire va urca în tubul de aspirație și va ieși prin tubul de scurgere în bena pentru deșeuri. Lăsați lichidul de clătire să curgă prin tubul de scurgere timp de 5 secunde.

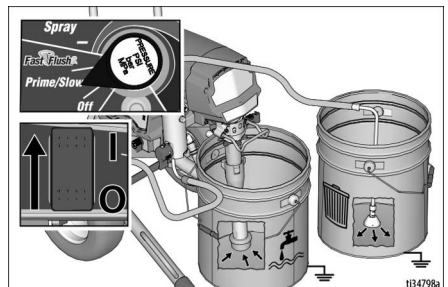

7. Rotiți butonul pentru controlul presiunii la setarea OPRIRE (până la capăt în sens antiorar).

## Curățarea furtunului și pistolului de pulverizare

8. Țineți pistolul de pulverizare pe bena de deșuri metalică împământată. Orientați pistolul de pulverizare spre bena pentru deșuri.
  - a. Decuplați siguranța pârghiei (A).
  - b. Trageți și mențineți pârghia de declanșare a pistolului de pulverizare (B).
  - c. Rotiți valva de amorsare/pulverizare orizontal în poziția PULVERIZARE (C).
  - d. Rotiți butonul pentru controlul presiunii în poziție verticală pentru a începe clătirea (D). (Pentru o performanță de curățare optimă, butonul pentru controlul presiunii poate fi rotit la setarea FastFlush.)
9. Continuați să clătiți până când lichidul de clătire este limpede.
10. Rotiți butonul pentru controlul presiunii la poziția OPRIRE (până la capăt în sens antiorar).
11. Oprii declanșarea pistolului de pulverizare.
12. Scoateți tubul de aspirație din lichidul de clătire astfel încât aerul să intre în pompă și să împingă lichidul de clătire afară din furtun și din pistolul de pulverizare
13. Declanșați pistolul de pulverizare în bena pentru clătire și rotiți butonul pentru controlul presiunii în poziție verticală pentru a elimina lichidul din furtun.
14. După ce lichidul de clătire a fost eliminat, eliberați pârghia de declanșare. Cuplați siguranța pârghiei de declanșare.

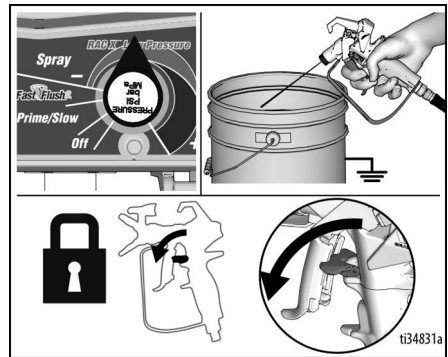
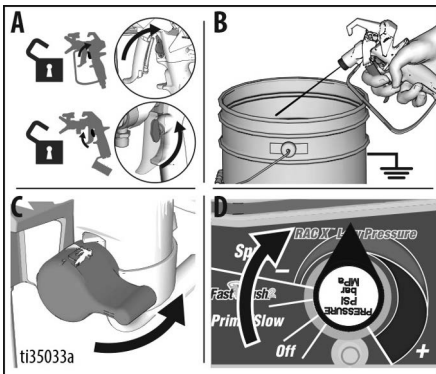

# Curățarea

15. Rotiți butonul pentru controlul presiunii la poziția **OPRIRE** și treceți comutatorul pornire/oprire în poziția **OPRIRE**. Deconectați alimentarea pulverizatorului.

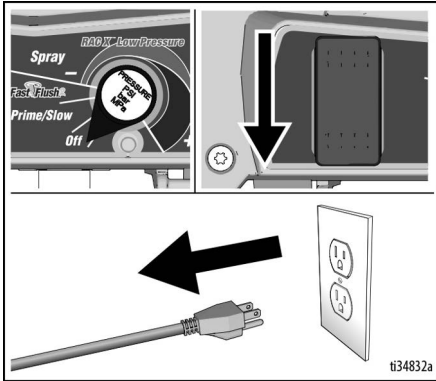

16. Rotiți valva de amorsare/pulverizare orizontal în poziția **AMORSARE**.
17. Demontați protecția duzei și duza de pulverizare de pe pistolul de pulverizare. Demontați filtrul de pe pistolul de pulverizare. Curățați și verificați. Montați la loc. Consultați manualul separat al pistolului de pulverizare pentru informații suplimentare.
18. Demontați filtrul de pe pulverizator. Curățați și verificați. Montați la loc.

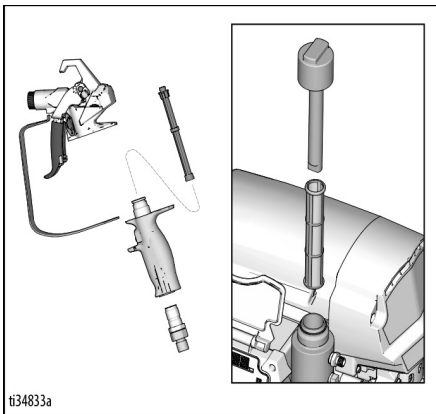

**OBSERVAȚIE:** Dacă ați spălat cu apă, spălați din nou cu benzină pentru vopsea sau soluție Pump Armor™ pentru a forma un înveliș protector împotriva înghețului sau coroziunii, pentru depozitarea pe termen lung.

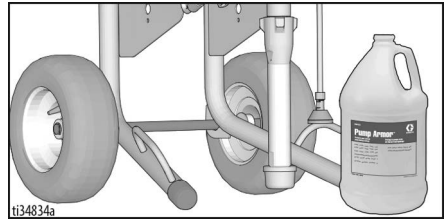

19. Ștergeți pulverizatorul, furtunul și pistolul folosind o cârpă înmuiată în apă sau spirt mineral.

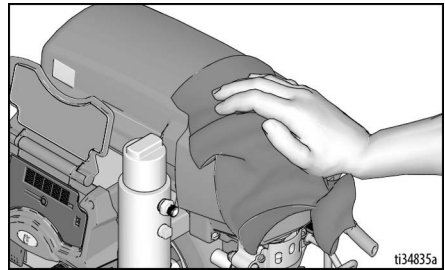

# WatchDog

Pulverizatorul dvs. este echipat cu WatchDog™, care oprește automat și protejează pompa atunci când pulverizatorul rămâne fără vopsea.

## Activarea sau dezactivarea WatchDog

În mod implicit, WatchDog este dezactivat. Pentru a activa sau dezactiva WatchDog, folosiți aplicația Graco BlueLink™. Consultați pagina 30 pentru instrucțiuni privind descărcarea aplicației Graco BlueLink.

Alternativ, puteți activa sau dezactiva WatchDog folosind Afișajul LED (dacă este prevăzut). Consultați pagina 34 pentru instrucțiuni privind activarea sau dezactivarea WatchDog folosind Afișajul LED.

## Reglarea sensibilității WatchDog

WatchDog poate fi setat la sensibilitate LOW (MICĂ), MEDIUM (MEDIE) sau HIGH (MARE) atunci când detectează dacă pulverizatorul a rămas fără vopsea. În mod implicit, sensibilitatea WatchDog este setată la MEDIUM (MEDIE). Sensibilitatea WatchDog poate fi reglată folosind aplicația Graco BlueLink sau folosind Afișajul LED, conform descrierii de mai sus.

## Reumplerea cu vopsea și reluarea lucrului

Când rămâneți fără vopsea și WatchDog oprește pompa, efectuați următorii pași pentru a relua pulverizarea.

1. Treceți comutatorul pornire/oprire în poziția **OPRIRE**.
2. Efectuați **Procedura de depresurare**, pagina 18.
3. Reumpleți bena pentru vopsea.
4. Efectuați **Umplerea pompei (amorsarea pompei)**, pagina 21, apoi **Umplerea pistolului de pulverizare și a furtunului**, pagina 21.

## Aplicația BlueLink™

Descărați aplicația Graco BlueLink din Apple App Store, Google Play sau din alte magazine de aplicații disponibile pentru a vă conecta la pulverizatorul de vopsea Bluetooth®.

Aplicația BlueLink vă permite să accesați informații despre pulverizator, setări, statistici, și asigură acces la caracteristici utile precum WatchDog™, urmărirea îmbunătățită a întreținerii, urmărirea pulverizatorului și urmărirea lucrărilor. Găsiți aplicația Graco BlueLink la:

<https://www.graco.com/BlueLink>



Puteți accesa mai multe instrucțiuni în cadrul aplicației. Instrucțiunile pot fi accesate și online, la:

<https://www.graco.com/BlueLinkSupport>

## Activarea sau dezactivarea BlueLink



Sistemul Graco BlueLink utilizează Bluetooth pentru a comunica între tabloul de comandă al pulverizatorului și un telefon mobil. Pentru a dezactiva BlueLink prin oprirea transmițătorului Bluetooth, efectuați următorii pași.

1. Treceți comutatorul pornire/oprire în poziția **OPRIRE**. Rotiți butonul pentru controlul presiunii până la capăt în sens antiorar, la poziția OPRIRE.
2. Decuplați pulverizatorul de la priză și lăsați electricitatea să se disipeze timp de 5 minute.
3. Scoateți capacul cutiei de comandă.
4. Localizați întrerupătorul transmițătorului Bluetooth (S2) pe tabloul de comandă. Folosind un pix, **DEZACTIVAȚI** BlueLink deplasând comutatorul la stânga sau **ACTIVAȚI** BlueLink deplasând comutatorul la dreapta.

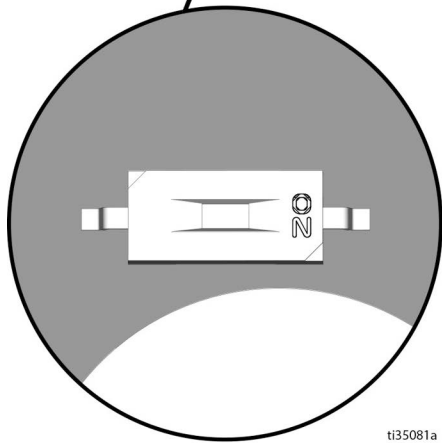
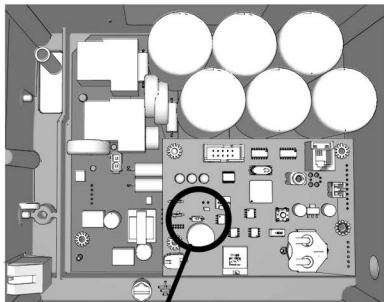

ti35081a

5. Reasamblați capacul cutiei de comandă.

## Înlocuirea bateriei BlueLink

Pentru păstrarea pulverizatorului în stare sincronizată, acesta este prevăzut cu mică baterie. La primirea următorului mesaj, bateria trebuie înlocuită.

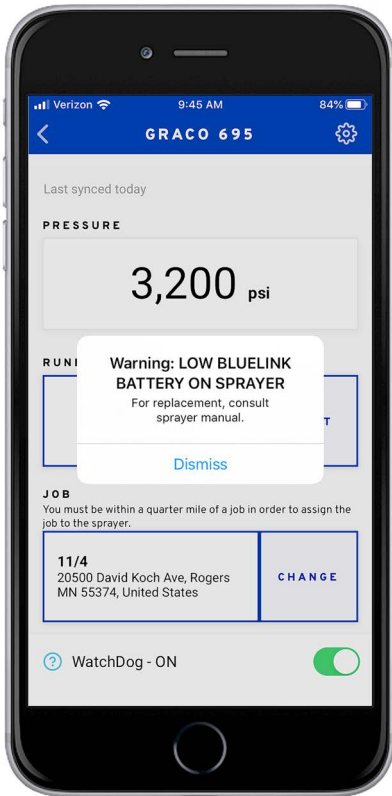

ti37542a

1. Treceti comutatorul în poziția OPRIRE și deconectați alimentarea pulverizatorului.
2. Scoateți capacul cutiei de comandă.

3. Scoateți capacul de culoare neagră cu ajutorul unei șurubelnițe Philips.

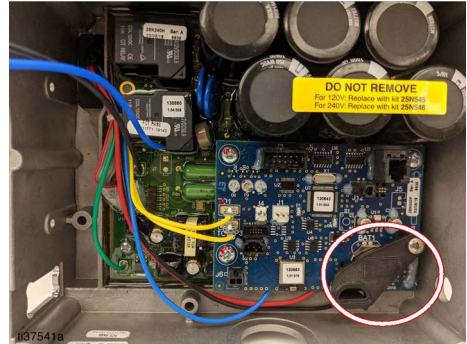

4. Scoateți bateria din locaș prin culisare spre stânga.
5. Înlocuiți bateria cu o baterie nouă CR2032.
6. Puneți la loc capacul de la locașul bateriei.
7. Agățați clema sub tabloul de comandă.

**OBSERVAȚIE:** Capacul nu trebuie să prezinte joc.

8. Fixați șurubul pe capacul bateriei și strângeți.

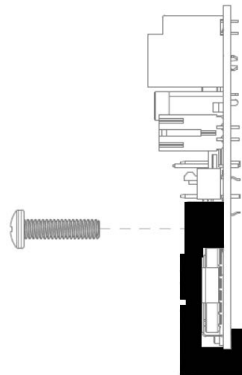

9. Închideți cu șurubul capacul cutiei de comandă.

## Afișaj LED

(neinclus la toate modelele)

### Meniu principal funcționare

Apăsăți scurt butonul **AFIȘAJ** pentru a trece la următorul afișaj. Apăsăți și mențineți pentru a schimba unitățile sau pentru a reseta datele.

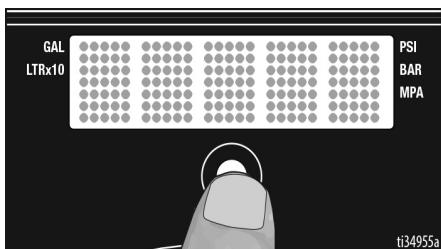

1. Efectuați **Procedura de depresurizare**, pagina 18.
2. Treceți pulverizatorul în poziția **ACTIVAT**. Afișajul LED va afișa liniuțe dacă presiunea este mai mică de 200 psi (14 bari, 1,4 MPa).

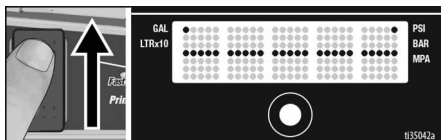

### Schimbarea unităților afișajului

Apăsăți și mențineți butonul **AFIȘAJ** timp de 5 secunde pentru a schimba unitățile de presiune (**psi, bar, MPa**) cu unitățile dorite. Selectarea bar sau MPa modifică **galoane la litri x 10**. Pentru a modifica unitățile afișajului, Afișajul LED trebuie să fie în modul afișare presiune și presiunea trebuie să fie zero (afișează liniuțe).

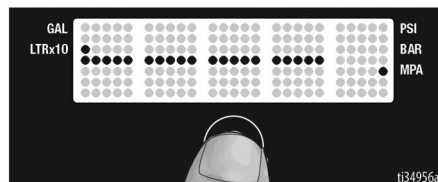
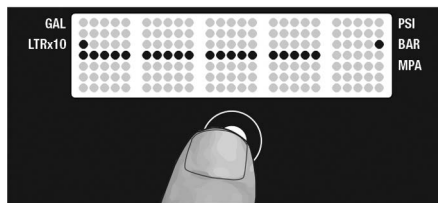
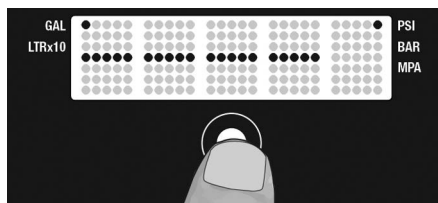



## Cantitate

1. Apăsați scurt butonul **AFIȘAJ** pentru a trece la Galoane lucrare (sau litri x 10).

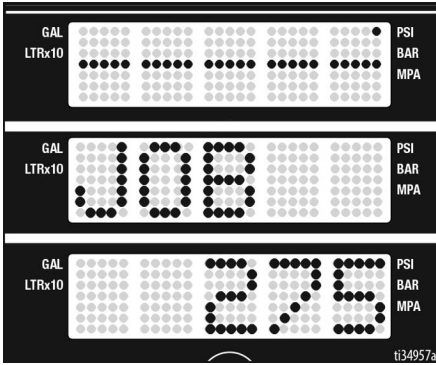

2. Apăsați și mențineți butonul **AFIȘAJ** pentru a reseta la zero.

## Galoane pentru întreaga durată de viață

1. Apăsați scurt butonul **AFIȘAJ** pentru a trece la Galoane pentru întreaga durată de viață (sau litri x 10).

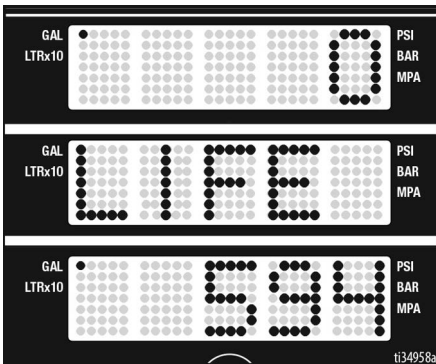

## Meniu secundar - date stocate

1. Efectuați **Procedura de depresurizare**, pagina 18, pașii 1 - 4, dacă nu au fost deja parcurși.

2. Treceți comutatorul de alimentare în poziția pornit în timp ce țineți apăsat butonul **DISPLAY**.

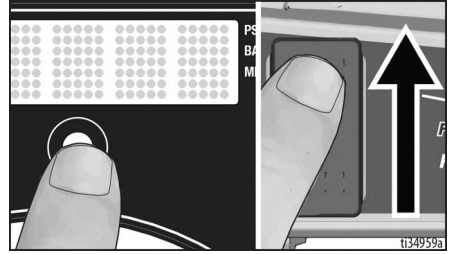

3. **NUMĂRUL DE SERIE** este afișat pe ecran.

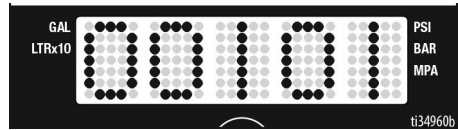

4. Apăsați scurt butonul **AFIȘAJ** pentru a trece la **MOTOR HOURS** (Ore funcționare motor). Este afișat numărul total de ore de funcționare a motorului.

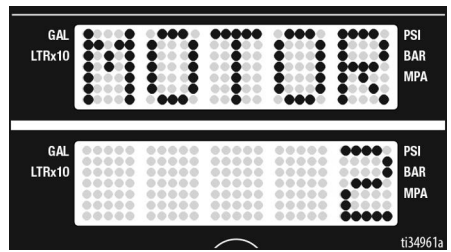

5. Apăsați scurt butonul **AFIȘAJ**. Se derulează **LAST CODE** (Ultimul cod) și se afișează ultimul cod; de ex. **CODE 06 MOTOR THERMAL PROTECTION ENABLED** (Cod 06 protecție termică motor activată) (consultați Manualul de reparații).

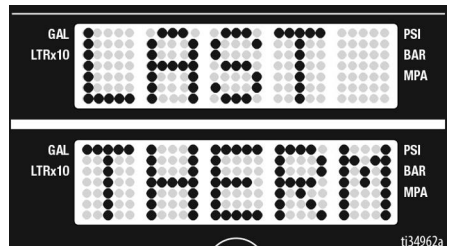

6. Apăsați și mențineți butonul **AFIȘAJ** pentru a aduce codul la zero. După ștergerea codului, va fi afișat mesajul **NO CODE STORED** (Niciun cod stocat).

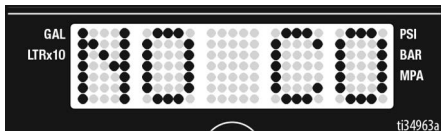

7. Apăsați scurt butonul **AFIȘAJ**. Este afișat mesajul **W-DOG**, apoi **OFF** (Oprire) dacă WatchDog este OPRIT. Pe afișaj apare **ON** (Pornit) în cazul în care WatchDog este PORNIT.

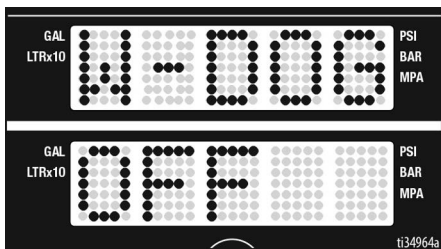

8. Apăsați scurt butonul **AFIȘAJ** pentru a trece la meniul de sensibilitate WatchDog. Apăsați și mențineți butonul **AFIȘAJ** și WatchDog poate fi setat la sensibilitate mică, medie sau mare. Eliberați butonul **AFIȘAJ** când este afișată setarea de sensibilitate dorită. Setarea implicită este cea medie.

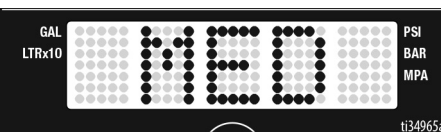

9. Apăsați scurt butonul **AFIȘAJ** pentru a trece la **SOFTWARE REV** (Rev. software).
10. Apăsați scurt butonul **AFIȘAJ**. **MOTOR ID RESISTOR** (ID rezistență motor) se derulează și pe ecran apare numărul codului de model (vezi mai jos).

Număr ID motor	Modele
0	695/Mark IV 230 V
2	795/Mark IV 120 V
4	1095/Mark IV 230 V
6	1595/Mark V 120 V/Mark VII
10	Mark X

11. Apăsați scurt butonul **AFIȘAJ** pentru a trece la Calibrarea butonului pentru controlul presiunii. Pe afișaj apare **KNOB** (Buton). Dacă doriți să calibrați butonul pentru controlul presiunii, urmați procedura de mai jos. Altfel, apăsați scurt butonul **AFIȘAJ** pentru a reveni la **NUMĂR DE SERIE**.



- a. Aliniați butonul pentru controlul presiunii la linia dintre Fast Flush și simbolul minus (-).

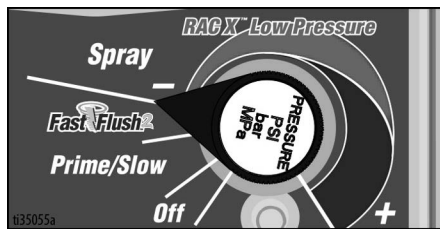

- b. Apăsați și mențineți butonul **AFIȘAJ** pentru a calibra butonul pentru controlul presiunii. Pe afișaj apare **PASS** (Acces) dacă butonul este aliniat corect, apoi meniul revine la **SERIAL NUMBER** (Număr serial). Calibrarea butonului este terminată.

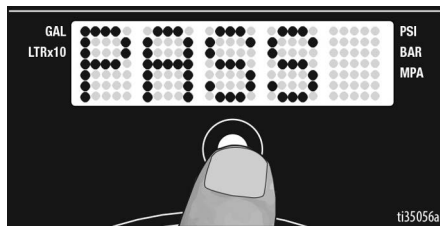

**OBSERVAȚIE:** Dacă butonul nu este aliniat corect, pe afișaj apare **FAIL** (Eșuare), apoi apare din nou **KNOB** (Buton). Asigurați-vă că butonul pentru controlul presiunii este aliniat corect, apoi încercați din nou procedura de calibrare.

## Întreținerea

Întreținerea periodică este importantă pentru asigurarea funcționării corecte a pulverizatorului. Lucrările de întreținere includ efectuarea de acțiuni de rutină care păstrează pulverizatorul în stare bună de funcționare și împiedică apariția problemelor.



Efectuați **Procedura de depresurizare**, pagina 18, înainte de efectuarea întreținerii.

Activitate	Interval
Verificați/curățați filtrul pulverizatorului, filtrul la admisia de lichid și filtrul pistolului.	Zilnic sau de fiecare dată când pulverizați
Verificați dacă există blocaje în ventilația scutului motorului.	Zilnic sau de fiecare dată când pulverizați
Umpleți cu TSL adăugând prin punctul de umplere TSL.	Zilnic sau de fiecare dată când pulverizați
Verificați calarea pulverizatorului. Când pistolul pulverizatorului NU este declanșat, motorul pulverizatorului trebuie să se caleze și să nu repornească până când pistolul nu este declanșat din nou. Dacă pulverizatorul pornește din nou când pistolul NU este acționat, verificați dacă pompa prezintă scurgeri interne/externe și verificați dacă există scurgeri la supapa de amorsare.	La fiecare 1000 galoane (3785 litri)
Reglarea presetupei Când încep să apară scurgeri la presetupă, după utilizare îndelungată, strângeți presetupa până când scurgerea se oprește sau se reduce. Aceasta permite o utilizare suplimentară de aproximativ 100 de galoane înainte de schimbarea presetupei. Presetupa poate fi strânsă fără scoaterea inelului de etanșare.	După cum este cazul, în funcție de utilizare



Întreținerea poate fi programată și urmărită prin intermediul aplicației Graco BlueLink. Consultați **Întreținerea**, pagina 35 pentru informații suplimentare.

## Reciclarea și eliminarea la sfârșitul ciclului de viață

La sfârșitul duratei de viață utilă a produsului, demontați-l și reciclați-l în mod responsabil.

### Pregătirea:

- Efectuați **Procedura de depresurizare**, pagina 18.
- Scurgeți și eliminați lichidele conform reglementărilor în vigoare. Consultați Fișa cu date de securitate a producătorului materialelor.

### Demontarea și reciclarea:

- Demontați motoarele, plăcile cu circuite, afișajele și alte componente electronice. Scoateți bateria tip pastilă din suportul de baterie de pe tabloul de comandă. Reciclați conform reglementărilor în vigoare.
- Nu eliminați componentele electronice împreună cu deșeurile menajere sau alte deșeuri comerciale.
- Livrați produsul rămas la o unitate de reciclare.

## Remedierea problemelor



### Probleme mecanice/flux de lichid

- Înainte de verificare sau reparații efectuați **Procedura de depresurare**, pagina 18.
- Soluțiile enumerate la începutul prezentării fiecărei probleme sunt cele mai des întâlnite.

Problemă	Cauză	Soluție
Nu iese vopsea din pistolul de pulverizare sau bănuieți că presiunea nu a fost eliberată complet.	Există un blocaj în furtunul pompei sau în pistolul de pulverizare.	<ol style="list-style-type: none"> <li>Slăbiți FOARTE ÎNCET conexiunea furtunului la pistolul de pulverizare și deconectați furtunul de pulverizare fără aer de la pistolul de pulverizare.</li> <li>Rotiți valva de amorsare/pulverizare orizontal în poziția PULVERIZARE.</li> <li>În timp ce țineți ferm furtunul, îndreptați capătul furtunului către bena pentru vopsea. Treceți comutatorul pornire/oprire în poziția <b>PORNIRE</b> și rotiți butonul pentru controlul presiunii la poziția AMORSARE/LENT. <ol style="list-style-type: none"> <li>Dacă lichidul nu curge din furtun, înlocuiți furtunul și continuați cu pasul 4.</li> <li>Dacă lichidul curge din furtun, consultați Curățarea pistolului de pulverizare și a filtrului pistolului de pulverizare, pagina 31.</li> </ol> </li> <li>Reasamblați furtunul și pistolul de pulverizare și repetați <b>Umplerea pistolului de pulverizare și a furtunului</b>, pagina 21.</li> </ol>
Debitul pompei este scăzut	Duza de pulverizare este uzată	Realizați <b>Procedura de depresurare</b> , pagina 18, apoi înlocuiți duza. Consultați manualul separat al pistolului de pulverizare sau al duzei de pulverizare.
	Duza de pulverizare este înfundată	Consultați <b>Desfundarea duzei de pulverizare</b> , pagina 25.
	Alimentarea cu vopsea este goală	Umpleți și amorsați pompa din nou.
	Sita tubului de aspirație este înfundată	Scoateți și curățați, apoi montați la loc.
	Bila supapei de admisie și bila pistonului nu sunt fixate în mod corespunzător	Scoateți supapa de admisie și curățați-o. Inspectați dacă bilele și scaunele prezintă creștături; înlocuiți dacă este necesar; consultați manualul pompei. Strecurați vopseaua înainte de utilizare pentru a elimina particulele care ar putea înfunda pompa.
	Filtrul pulverizatorului sau filtrul pistolului de pulverizare este înfundat sau murdar.	Curățați sau înlocuiți filtrul.
	Supapa de amorsare prezintă scurgeri	Respectați <b>Procedura de depresurare</b> , pagina 18. Înlocuiți valva de amorsare.
	Pompa este uzată.	Efectuați lucrări de service pentru pompă; consultați manualul pompei.

Problemă	Cauză	Soluție
Debitul pompei este scăzut (continuare)	Presetupele pompei sunt uzate.	Strângeți presetupa/cupela umedă. Dacă scurgerea continuă, înlocuiți presetupele; consultați manualul pompei. De asemenea, verificați scaunul supapei pistonului pentru a identifica vopseaua întărită sau creștături și înlocuiți dacă este necesar. Strângeți presetupa/cupela umedă.
	Bila supapei de admisie este blocată cu material	Curățați supapa de admisie; consultați manualul pompei.
	Presiunea setată este prea joasă.	Pentru a crește presiunea, rotiți în sens orar butonul pentru controlul presiunii.
	Materialul este prea gros pentru un furtun cu diametru mic sau furtunul este prea lung.	Utilizați un furtun cu diametrul mai mare și/sau reduceți lungimea totală a furtunului.
	Întrerupătorul Amp este la o setare mică. (setarea 10 A sau 15 A)	Treceți la setarea de 16 A sau 20 A.
Lichidul țâșnește intermitent din pistolul de pulverizare	Duza este parțial înfundată	Consultați <b>Desfundarea duzei de pulverizare</b> , pagina 25.
	Alimentarea cu material este insuficientă sau aerul nu a fost eliminat corespunzător în timpul amorsării.	Reumpleți cu lichid. Consultați <b>Umplerea pompei (amorsarea pompei)</b> , pagina 21. Apoi <b>Umplerea pistolului de pulverizare și a furtunului</b> , pagina 21. Verificați des alimentarea cu lichid pentru a împiedica funcționarea pe uscat a pompei.
Amorsarea pompei este dificilă	Supapa de admisie este blocată pe scaun.	Scoateți supapa de aspirație. Curățați și inspectați supapa de admisie.
	Inelul de etanșare O al tubului de aspirație de pe supapa de aspirație este deteriorat sau lipsește.	Înlocuiți inelul de etanșare O al tubului de aspirație.
	Aer în pompă	Consultați <b>Umplerea pompei (amorsarea pompei)</b> , pagina 21. Apoi <b>Umplerea pistolului de pulverizare și a furtunului</b> , pagina 21.
	Există scurgeri la supapa de admisie	Curățați supapa de admisie. Asigurați-vă că scaunul bilei nu este știrbit sau uzat și că bila se așază corect. Montați la loc supapa.
	Garniturile pompei sunt uzate	Înlocuiți garniturile pompei; consultați manualul pompei.
Motorul nu funcționează	Butonul pentru controlul presiunii este setat la o setare prea mică	Măriți presiunea rotind în sens orar butonul pentru controlul presiunii.
	Duza de pulverizare este înfundată	Consultați <b>Desfundarea duzei de pulverizare</b> , pagina 25.
Motorul funcționează, dar nu și pompa	Cuiul pompei volumetrică este deteriorat sau lipsește; consultați manualul pompei.	Înlocuiți cuiul pompei dacă lipsește. Aveți grijă ca arcul opritor să fie fixat în canelură, pe toată circumferința tije de conectare; consultați manualul pompei.
	Ansamblul tije de conectare este deteriorat; consultați manualul pompei.	Înlocuiți ansamblul tije de conectare; consultați manualul pompei.
	Pinioanele sau carcasa transmisiei sunt deteriorate.	Verificați ansamblul carcasei ambreiajului și pinioanele pentru a stabili dacă prezintă deteriorări și înlocuiți dacă este necesar; consultați manualul pompei.

## Probleme electrice



Păstrați distanța față de piesele electrice și cele aflate în mișcare în timpul procedurilor de remediere a problemelor. Pentru a evita pericolul de șoc electric când sunt scoase capacele pentru depanare, așteptați 5 minute după deconectarea cablului de alimentare pentru disiparea electricității din sistem.

Dacă pulverizatorul nu funcționează sau nu se oprește, urmați pașii de mai jos înainte de a începe să depanați problemele electrice.

1. Efectuați **Procedura de depresurizare**, pagina 18.
2. Conectați pulverizatorul la tensiunea corectă, la o priză împământată.
3. Setări întrerupătorul în poziția **OPRIRE** timp de 30 de secunde și apoi din nou în poziția **PORNIRE** (acest lucru înseamnă că pulverizatorul este în modul de funcționare normală).

4. Rotiți butonul pentru controlul presiunii cu jumătate de tură spre dreapta.
5. Observați LED-ul de stare BlueLink pentru a diagnostica și rezolva codurile de eroare din următorul Tabel de depanare.

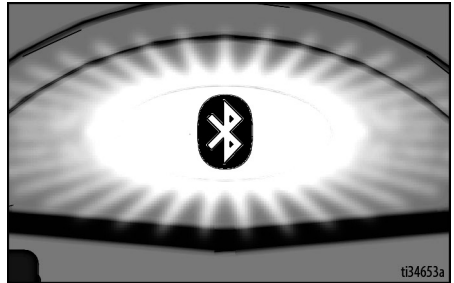

Numărul total de LED-uri care se aprind intermitent este egal cu codul de eroare (de exemplu: două LED-uri care se aprind intermitent înseamnă COD 02).

**OBSERVAȚIE:** Folosiți aplicația BlueLink pentru mai multe informații despre codurile de eroare.

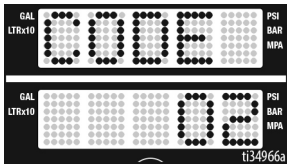
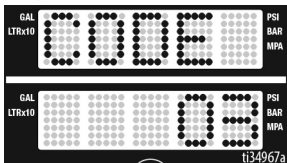
Problemă	Cauză	Soluție
<ul style="list-style-type: none"> <li>Pulverizatorul nu funcționează deloc</li> <li>Afișajul este gol</li> <li>LED-ul de stare BlueLink nu se aprinde niciodată</li> </ul>	Multiple probleme electrice.	Consultați schema, pagina 46.
Pulverizatorul nu se oprește	Multiple probleme electrice.	Consultați schema, pagina 48.
<ul style="list-style-type: none"> <li>Pulverizatorul nu funcționează deloc</li> <li>Pe afișaj apare COD 02</li> </ul>  <ul style="list-style-type: none"> <li>LED-ul de stare BlueLink clipește de 2 ori în mod repetat</li> </ul>	Există o problemă cu traductorul sau conexiunile acestuia.	<ol style="list-style-type: none"> <li>Asigurați-vă că nu există presiune în sistem (consultați <b>Procedura de depresurizare</b>, pagina 18). Verificați dacă pe traseul lichidului există blocaje, de exemplu filtrul înfundat.</li> <li>Utilizați furtunul pentru pulverizare fără aer de vopsea, fără armătură metalică, de minim 6,3 mm x 15,2 m (1/4 in. x 50 ft). Este posibil ca furtunul de dimensiuni mai mici sau cel cu armătură metalică să aibă drept consecință vârfuri de mare presiune.</li> <li>Setați pulverizatorul în poziția OPRIRE și întrerupeți alimentarea la pulverizator.</li> <li>Verificați traductorul și conexiunile la tabloul de comandă.</li> <li>Deconectați traductorul de la mufa de pe tabloul de comandă. Verificați dacă traductorul și contactele de pe tabloul de comandă sunt curate și fixate.</li> <li>Reconectați traductorul la mufa de pe tabloul de comandă. Porniți alimentarea electrică, setați pulverizatorul la PORNIT și rotiți butonul de control cu jumătate de tură spre dreapta. Dacă pulverizatorul nu funcționează corespunzător, setați-l la poziția OPRIRE și treceți la pasul următor.</li> <li>Montați un traductor nou. Porniți alimentarea electrică, setați pulverizatorul la PORNIT și rotiți butonul de control cu jumătate de tură spre dreapta. Înlocuiți tabloul de comandă dacă pulverizatorul nu funcționează corespunzător.</li> </ol>
<ul style="list-style-type: none"> <li>Pulverizatorul nu funcționează deloc</li> <li>Pe afișaj apare COD 03</li> </ul>  <ul style="list-style-type: none"> <li>LED-ul de stare BlueLink clipește de 3 ori în mod repetat</li> </ul>	Există o problemă cu conexiunile traductorului (tabloul de comandă nu detectează un semnal de presiune).	<ol style="list-style-type: none"> <li>Setați pulverizatorul în poziția OPRIRE și întrerupeți alimentarea la pulverizator.</li> <li>Verificați traductorul și conexiunile la tabloul de comandă.</li> <li>Deconectați traductorul de la mufa de pe tabloul de comandă. Verificați dacă traductorul și contactele de pe tabloul de comandă sunt curate și fixate.</li> <li>Reconectați traductorul la mufa de pe tabloul de comandă. Conectați alimentarea electrică, setați pulverizatorul la PORNIT și rotiți butonul de control cu jumătate de tură spre dreapta. Dacă pulverizatorul nu funcționează, setați-l la poziția OPRIRE și treceți la pasul următor.</li> <li>Conectați un traductor în stare bună de funcționare la mufa de pe tabloul de comandă.</li> <li>Setați pulverizatorul la PORNIT și rotiți butonul de control cu jumătate de tură spre dreapta. Dacă pulverizatorul funcționează, instalați un traductor nou. Înlocuiți tabloul de comandă dacă pulverizatorul nu funcționează.</li> <li>Verificați rezistența traductorului utilizând ohmetrul (mai puțin de 9k ohmi între firele roșii și negre și 3-6k ohmi între firele verzi și galbene).</li> </ol>

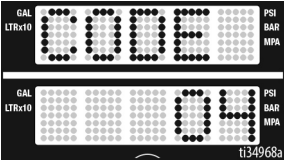
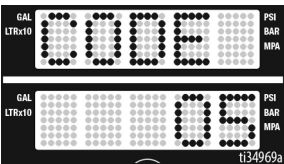
Problemă	Cauză	Soluție
<ul style="list-style-type: none"> <li>Pulverizatorul nu funcționează deloc</li> <li>Pe afișaj apare COD 4</li> </ul>  <ul style="list-style-type: none"> <li>LED-ul de stare BlueLink clipește de patru ori în mod repetat</li> </ul>	<p>Tabloul de comandă a detectat supratensiuni de șoc.</p>	<p>Setați pulverizatorul în poziția OPRIRE și întrerupeți alimentarea la pulverizator. Identificați o sursă de alimentare corectă pentru a preveni deteriorarea sistemului electronic.</p>
<ul style="list-style-type: none"> <li>Pulverizatorul nu funcționează deloc</li> <li>Pe afișaj apare COD 05</li> </ul>  <ul style="list-style-type: none"> <li>LED-ul de stare BlueLink clipește de 5 ori în mod repetat</li> </ul>	<p>Sistemul de comandă impune motorului să funcționeze, dar arborele motorului nu se rotește.</p>	<ol style="list-style-type: none"> <li>Scoateți pompa și încercați să acționați pulverizatorul. Dacă motorul funcționează, verificați dacă pompa sau lanțul cinematic sunt blocate. Dacă pulverizatorul nu funcționează, continuați cu pasul 2.</li> <li>Setați pulverizatorul în poziția OPRIRE și întrerupeți alimentarea la pulverizator.</li> <li>Scoateți capacul motorului.</li> <li>Deconectați conectorii motorului deasupra motorului. Verificați dacă conectorii sunt curați. Reconectați conectorii. Verificați dacă conectorii sunt așezați complet și fixați.</li> <li>Treceți pulverizatorul în poziția OPRIRE și rotiți ventilatorul motorului cu jumătate de tură. Reporniți pulverizatorul. Dacă pulverizatorul funcționează, înlocuiți tabloul de comandă. Dacă pulverizatorul nu funcționează, continuați cu pasul 5.</li> <li><b>Efectuați testul de rotire:</b> Testați extensiv conectorul de câmp al motorului cu 4 pini. Deconectați pompa de lichid de la pulverizator. Testați motorul plasând un jumper pe pinii 1 și 2. Rotiți ventilatorul motorului la aproximativ 2 rotații pe secundă. Trebuie să resimțiți o rezistență a angrenajului la mișcare la nivelul ventilatorului. Motorul trebuie înlocuit dacă nu simțiți nicio rezistență. Repetați pentru combinațiile de pini 1 și 3 și 2 și 3. Pinul 4 (firul verde) nu este utilizat în acest test. Dacă întregul test de rotire este pozitiv, continuați cu pasul 6.</li> </ol> <p>A se vedea conexiunile pe pagina următoare:</p>

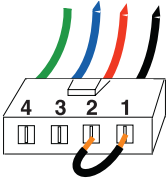
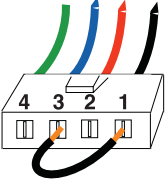
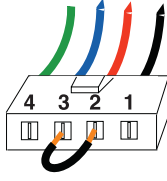

Problemă	Cauză	Soluție
		<p data-bbox="717 256 929 277">Verde Albastru Roșu Negru</p> <p data-bbox="623 380 729 401"><b>PASUL 1:</b></p>  <p data-bbox="717 493 929 514">Verde Albastru Roșu Negru</p> <p data-bbox="623 612 729 633"><b>PASUL 2:</b></p>  <p data-bbox="717 732 929 753">Verde Albastru Roșu Negru</p> <p data-bbox="623 850 729 872"><b>PASUL 3:</b></p> 

## Problemă

- Pulverizatorul nu funcționează deloc
- Pe afișaj apare COD 05

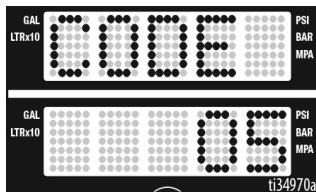

- LED-ul de stare BlueLink clipește de 5 ori în mod repetat

## Cauză

Sistemul de comandă impune motorului să funcționeze, dar arborele motorului nu se rotește.

## Soluție

7. **Efectuați testul scurt pentru câmp:** Testați extensiv conectorul de câmp al motorului cu 4 pini. Nu ar trebui să existe continuitate de la pinul 4, firul de împământare și oricare dintre cei 3 pini rămași. În cazul în care testele conectorului pentru câmpul motorului eșuează, înlocuiți motorul.
8. **Verificați comutatorul termic al motorului:** Decuplați firele termice. Setează contorul la ohmi. Contorul trebuie să înregistreze rezistența corespunzătoare pentru fiecare unitate (consultați tabelul de mai jos).

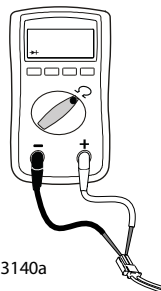

ti13140a

### Tabel cu rezistențele:

695/Mark IV 240 V	0 ohmi
795/Mark IV 120 V	2k ohmi
1095/Mark IV 230 V	3,9k ohmi
1595/Mark V 120 V/Mark VII	6,2k ohmi
Mark X	10,0k ohmi

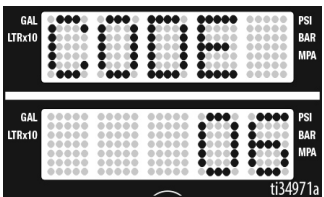
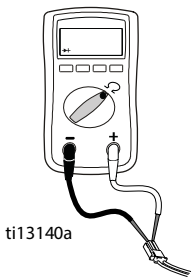
Problemă	Cauză	Soluție												
<ul style="list-style-type: none"> <li>Pulverizatorul nu funcționează deloc</li> <li>Pe afișaj apare COD 06</li> </ul>  <ul style="list-style-type: none"> <li>LED-ul de stare BlueLink clipește de 6 ori în mod repetat</li> </ul>	<p>Motor supraîncălzit</p>	<p><b>OBSERVAȚIE:</b> Motorul trebuie răcit pentru test.</p> <ol style="list-style-type: none"> <li>Păstrați pulverizatorul într-o locație cu temperatură mai joasă și cu ventilație bună. Asigurați-vă că admisia de aer a motorului nu este blocată.</li> <li>Scoateți capacul motorului. Asigurați-vă că ventilatorul este bine atașat de arborele motorului.</li> <li>Verificați conectorul comutatorului termic (firele galbene) de deasupra motorului.</li> <li>Deconectați conectorul comutatorului termic de deasupra motorului. Contactele trebuie să fie curate și fixate. Măsurați rezistența comutatorului termic. Dacă valoarea nu este corectă, înlocuiți motorul.</li> </ol> <p><b>Verificați comutatorul termic al motorului:</b> Decuplați firele termice. Setați contorul la ohmi. Contorul trebuie să înregistreze rezistența corespunzătoare pentru fiecare unitate (consultați tabelul de mai jos).</p>  <p>ti13140a</p> <table border="1" data-bbox="625 933 1023 1117"> <thead> <tr> <th colspan="2">Tabel cu rezistențele:</th> </tr> </thead> <tbody> <tr> <td>695/Mark IV 240 V</td> <td>0 ohmi</td> </tr> <tr> <td>795/Mark IV 120 V</td> <td>2k ohmi</td> </tr> <tr> <td>1095/Mark IV 240V</td> <td>3,9k ohmi</td> </tr> <tr> <td>1595/Mark V 120 V/Mark VII</td> <td>6,2k ohmi</td> </tr> <tr> <td>Mark X</td> <td>10,0k ohmi</td> </tr> </tbody> </table> <ol style="list-style-type: none"> <li>Reconectați conectorul dispozitivului termic la mufa de pe tabloul de comandă. Conectați alimentarea electrică, setați pulverizatorul la PORNIT și rotiți butonul pentru controlul presiunii cu jumătate de tură spre dreapta. Dacă pulverizatorul nu funcționează, înlocuiți tabloul de comandă.</li> </ol>	Tabel cu rezistențele:		695/Mark IV 240 V	0 ohmi	795/Mark IV 120 V	2k ohmi	1095/Mark IV 240V	3,9k ohmi	1595/Mark V 120 V/Mark VII	6,2k ohmi	Mark X	10,0k ohmi
Tabel cu rezistențele:														
695/Mark IV 240 V	0 ohmi													
795/Mark IV 120 V	2k ohmi													
1095/Mark IV 240V	3,9k ohmi													
1595/Mark V 120 V/Mark VII	6,2k ohmi													
Mark X	10,0k ohmi													

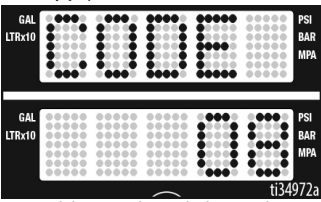
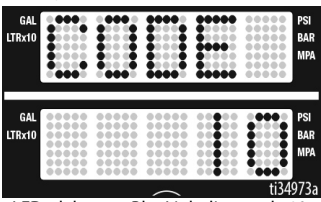
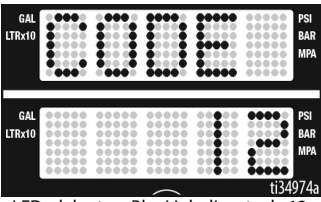
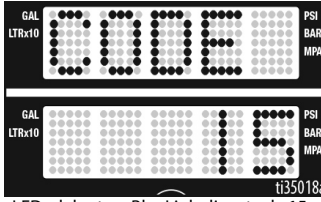
Problemă	Cauză	Soluție
<ul style="list-style-type: none"> <li>Pulverizatorul nu funcționează deloc</li> <li>Pe afișaj apare COD 08</li> </ul>  <ul style="list-style-type: none"> <li>LED-ul de stare BlueLink clipește de opt ori în mod repetat</li> </ul>	<p>Tensiune de intrare prea mică pentru funcționarea pulverizatorului</p>	<ol style="list-style-type: none"> <li>Setați pulverizatorul în poziția OPRIRE și întrerupeți alimentarea la pulverizator.</li> <li>Demontați alte echipamente care utilizează același circuit.</li> <li>Identificați o sursă de alimentare corectă pentru a evita deteriorarea sistemului electronic.</li> </ol>
<ul style="list-style-type: none"> <li>Pulverizatorul nu funcționează deloc</li> <li>Pe afișaj apare COD 10</li> </ul>  <ul style="list-style-type: none"> <li>LED-ul de stare BlueLink clipește de 10 ori în mod repetat</li> </ul>	<p>Tabloul de comandă se supraîncălzește.</p>	<ol style="list-style-type: none"> <li>Asigurați-vă că admisia de aer a motorului nu este blocată.</li> <li>Asigurați-vă că ventilatorul este bine atașat de arborile motorului.</li> <li>Înlocuiți tabloul de comandă.</li> <li>Înlocuiți motorul.</li> </ol>
<ul style="list-style-type: none"> <li>Pulverizatorul nu funcționează deloc</li> <li>Pe afișaj apare COD 12</li> </ul>  <ul style="list-style-type: none"> <li>LED-ul de stare BlueLink clipește de 12 ori în mod repetat</li> </ul>	<p>Protecție la curent excesiv activată</p>	<p>Porniți și opriți alimentarea electrică de câteva ori.</p>
<ul style="list-style-type: none"> <li>Pulverizatorul nu funcționează deloc</li> <li>Pe afișaj apare COD 15</li> </ul>  <ul style="list-style-type: none"> <li>LED-ul de stare BlueLink clipește de 15 ori în mod repetat</li> </ul>	<p>Motorul nu se rotește (nu există curent la motor)</p>	<ol style="list-style-type: none"> <li>Setați pulverizatorul în poziția OPRIRE și întrerupeți alimentarea la pulverizator.</li> <li>Scoateți capacul motorului.</li> <li>Deconectați modulul de control al motorului și verificați dacă există deteriorare la nivelul conectorilor.</li> <li>Reconectați modulul de control al motorului.</li> <li>Treceți pulverizatorul în poziția PORNIT. Dacă codul continuă, înlocuiți tabloul de comandă.</li> </ol>

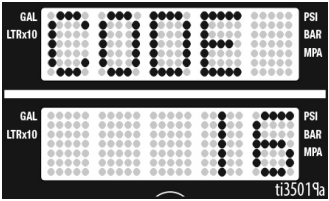
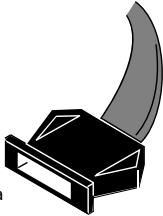
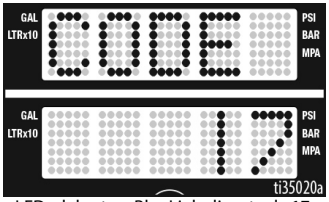
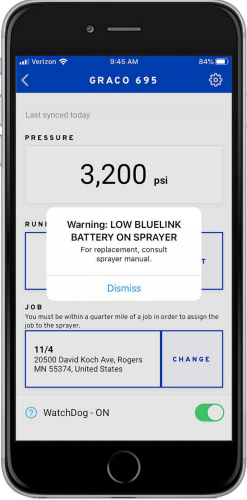
Problemă	Cauză	Soluție
<ul style="list-style-type: none"> <li>Pulverizatorul nu funcționează deloc</li> <li>Pe afișajul LED apare COD 16</li> </ul>  <ul style="list-style-type: none"> <li>LED-ul de stare BlueLink clipește de 16 ori în mod repetat</li> </ul>	<p>Senzorul de poziție al motorului nu funcționează</p>	<ol style="list-style-type: none"> <li>Setați pulverizatorul în poziția OPRIRE și întrerupeți alimentarea la pulverizator. Scoateți capacul motorului.</li> <li>Deconectați senzorul de poziție a motorului și verificați dacă există deteriorare la nivelul conectorilor.</li> </ol>  <p>ti18685a</p> <ol style="list-style-type: none"> <li>Reconectați senzorul.</li> <li>Treceți pulverizatorul în poziția PORNIT. În cazul în care codul persistă, înlocuiți motorul.</li> </ol>
<ul style="list-style-type: none"> <li>Pulverizatorul nu funcționează deloc</li> <li>Pe afișaj apare COD 17</li> </ul>  <ul style="list-style-type: none"> <li>LED-ul de stare BlueLink clipește de 17 ori în mod repetat</li> </ul>	<p>Pulverizator conectat la tensiune incorectă</p>	<ol style="list-style-type: none"> <li>Setați pulverizatorul în poziția OPRIRE și întrerupeți alimentarea la pulverizator.</li> <li>Identificați o sursă de alimentare corectă pentru a evita deteriorarea sistemului electronic.</li> </ol>
<ul style="list-style-type: none"> <li>În aplicația Graco BlueLink apare o eroare</li> </ul> 	<p>Bateria este descărcată</p>	<p>Consultați <b>Înlocuirea bateriei BlueLink</b>, pagina 31.</p>

## Probleme electrice (continuare)

**Pulverizatorul nu funcționează deloc, afișajul este inactiv sau LED-ul de stare BlueLink nu se aprinde niciodată.**

(Consultați pagina următoare, pentru pașii de efectuat)

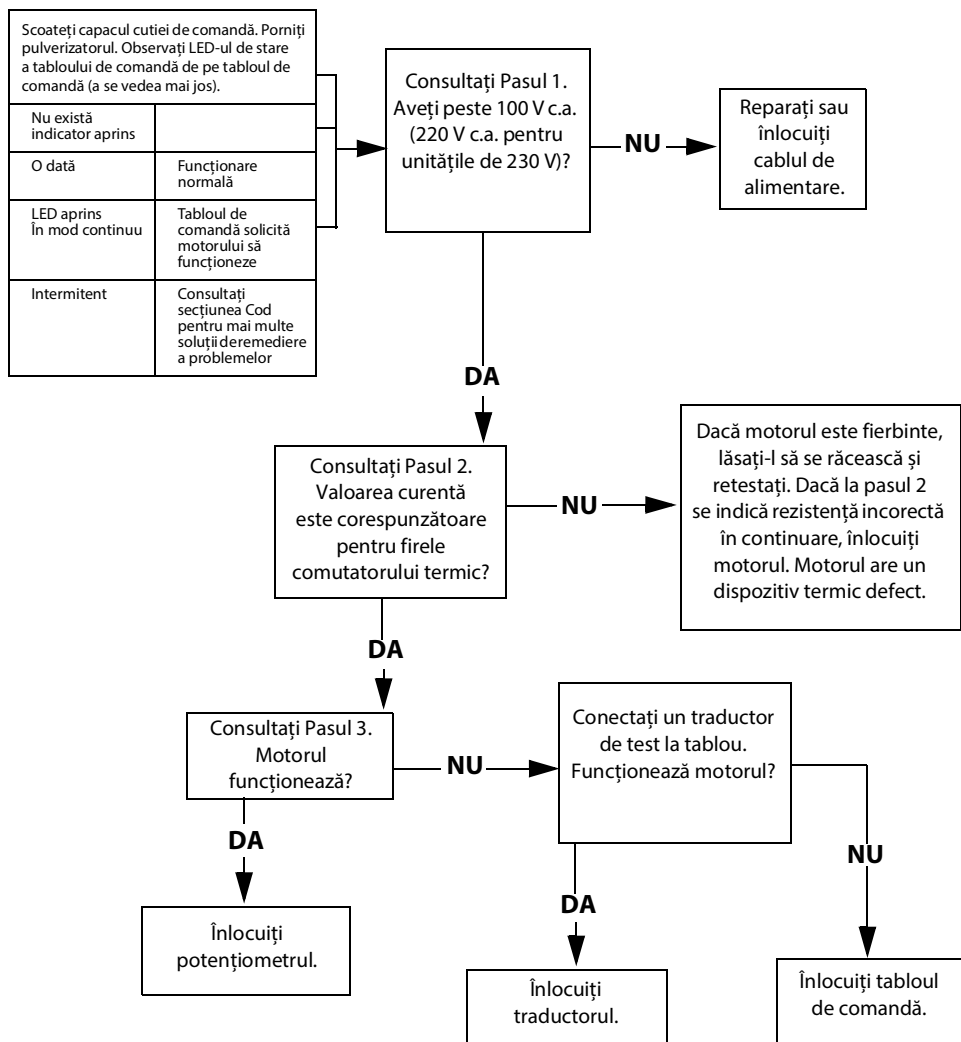

## PASUL 1:

Conectați cablul de alimentare și treceți întrerupătorul în poziția PORNIRE. Conectați sondele la întrerupătorul pornire/oprire. Treceți contorul în poziția pentru volți c.a.

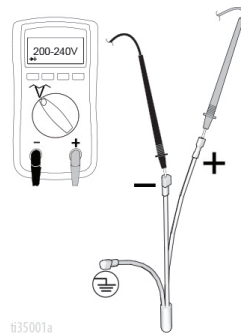

## PASUL 2:

Verificați comutatorul termic al motorului. Decuplați firele galbene de deasupra motorului. Contorul trebuie să înregistreze valori conform Tabelului cu rezistențe de la pagina 42. **OBSERVAȚIE:** Motorul trebuie să fie rece în timpul înregistrării valorilor.

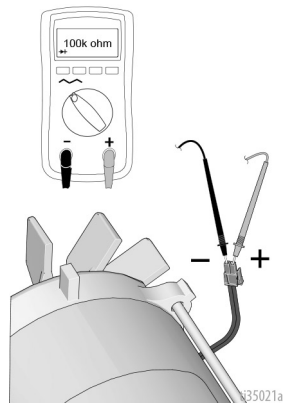

## PASUL 3:

Conectați cablul de alimentare și treceți întrerupătorul în poziția PORNIRE. Deconectați potențiometrul.

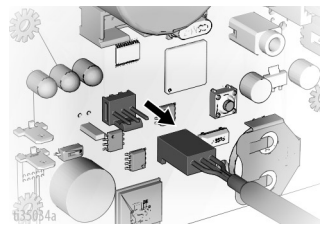

## Probleme electrice (continuare)

### Pulverizatorul nu se oprește

1. Efectuați **Procedura de depresurizare**, pagina 18. Lăsați supapa de amorsare deschisă, treceți întrerupătorul în poziția OPRIRE și decuplați pulverizatorul de la priză.
2. Urmați procedura de remediere a problemelor de mai jos.

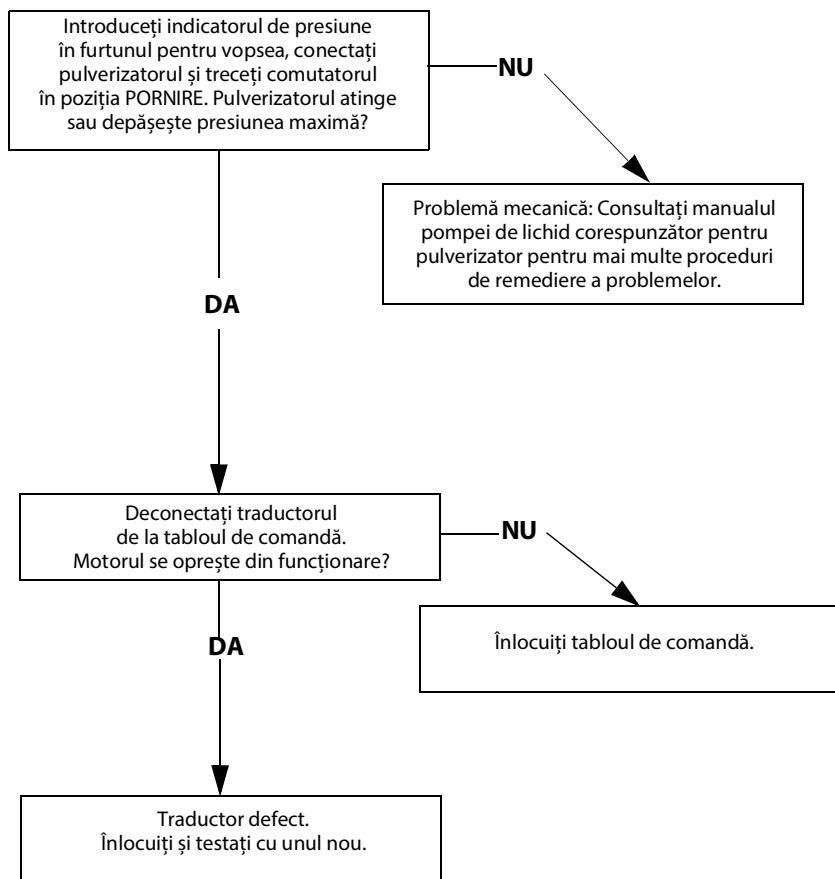





# Piese 695/795 Lo-Boy Standard

## Piese 695/795 Lo-Boy Standard

Ref.	Cuplu
△1	40-45 in-lb (4,5 - 5,0 N•m)
△2	9-11 in-lb (1,0 - 1,2 N•m)
△3	200-230 in-lb (22,6 - 25,9 N•m)
△4	190-210 in-lb (21,4 - 23,7 N•m)
△5	22-28 in-lb (2,4 - 3,1 N•m)
△6	25-30 ft-lb (33,8 - 40,6 N•m)
△7	70-80 ft-lb (94,9 - 108,4 N•m)
△8	130-150 in-lb (14,6 - 16,9 N•m)
△9	65-85 in-lb (7,3 - 9,6 N•m)

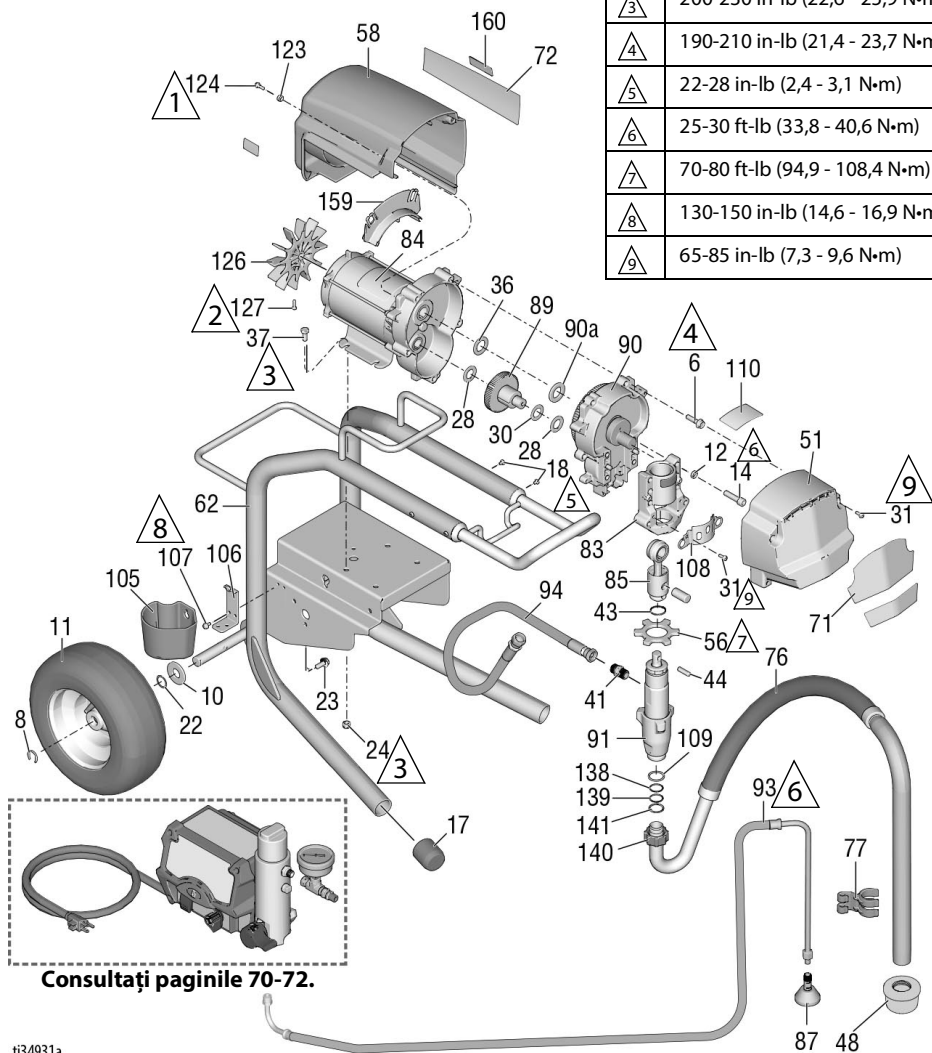

ti34931a

## Listă de piese 695/795 Lo-Boy Standard

Ref.	Piesă	Descriere	Cant.	Ref.	Piesă	Descriere	Cant.
6	15C753	ȘURUB, utilaj, cap torx, hexagonal	5	85	241008	TIJĂ, conectare; <i>include 43</i>	1
8	15E891	CLIPS, opritor	2	87	241920	DEFLECTOR, filetat	1
10	156306	ȘAIBĂ, plată	2	89	287289	PINION, combinație; <i>include 28, 30</i>	1
11*	119420	ROATĂ, pneumatică	2	90	287283	CARCASĂ, transmisie <i>include 6, 36, 90a</i>	1
12	106115	ȘAIBĂ, blocare, arc	4	90a	107089	ȘAIBĂ, cursă, presiune	1
14	17E788	ȘURUB, capac, cap articulație	4	91	16Y598	POMPĂ, volumetrică 695/795	1
17	15C871	CAPAC, picior	2	93	248217	FURTUN, golire; <i>include 87</i>	1
18	109032	ȘURUB, utilaj, pnh	4	94	16X904	FURTUN, cuplat, 3/8 x 19,5	1
22	116038	ȘAIBĂ, ondulată	2	99	24A249	MÂNER, cărucior	1
24	111040	PIULIȚĂ, hexagonală, cu flanșă	4	105	276975	CUPĂ, golire	1
28	114672	ȘAIBĂ, presiune	2	106	15F952	BRAȚ, cupă de golire	1
30	114699	ȘAIBĂ, presiune	1	107	114423	ȘURUB, utilaj, cap hexagonal	2
31	118444	ȘURUB, utilaj, cap șaibă hexagonală	6	108	16X770	SCUT, tija pompei	1
36	116191	ȘAIBĂ, presiune	1	109	115099	ȘAIBĂ, furtun de grădină	1
37	100057	ȘURUB, capac, cap hexagonal	4	110		ETICHETĂ, seria Standard	1
41	196178	FITING	1		17E924	Ultra	
43	176817	ARC, opritor	1		17G987	Ultimate	
44	176818	PIN, drept, mânăre	1	117	187437	ETICHETĂ, cuplu	1
48	189920	FILTRU, (1-11 1/2 NPSM)	1	123	276980	CĂRLIG DE FIXARE, capac	2
51	24V023	CAPAC, transmisie, plastic, vopsit; <i>include 31</i>	1	124	119250	ȘURUB, umăr, șaibă hexagonală	2
56	17A257	PIULIȚĂ, opritor	1	126	15D088	VENTILATOR, motor	1
58	287281	695 SCUT, motor, vopsit; <i>include 123, 124</i>	1	127	115477	ȘURUB, utilaj, cap torx	1
62	24Y424	CADRU, cărucior	1	128▲		PLĂCUȚĂ, AVERTIZARE (nu apare în imagini)	1
71		ETICHETĂ, față	1		222385	Engleză, franceză, spaniolă	
	17E728	Ultra 695			17A134	Engleză, chineză, coreeană	
	17E730	Ultra 795			17R476	Engleză, spaniolă, portugheză	
	17E736	Ultimate 695		138	117559	INEL DE ETANȘARE O	2
72		ETICHETĂ, lateral	1	139	118505	INEL, opritor, extern	1
	17E729	Ultra 695		140	15C980	PIULIȚĂ, blocare	1
	17E731	Ultra 795		141	15C981	ȘAIBĂ, ax aspirație	1
	17E737	Ultimate 695		159	278075	ȘICANĂ	1
76	248216	FURTUN, aspirație; <i>include 109, 138, 139, 140, 141</i>	1	160	15Y118	ETICHETĂ, Fabricat în S.U.A.	1
77	15D000	CLIPS, conductă de scurgere	1				
83	24V026	CARCASĂ, rulment; <i>include 12, 14, 31, 108, 117</i>	1				
84	257185	MOTOR, electric; <i>include 126, 127</i>	1				

\* 253132 SET, reparații, tub, 11 inci

▲ Etichete, plăcuțe și panouri de siguranță de schimb sunt disponibile gratuit.

# Listă de piese 695/795/Mark IV HD Hi-Boy Standard

## Listă de piese 695/795/Mark IV HD Hi-Boy Standard

Ref.	Cuplu
⚠	40-45 in-lb (4,5 - 5,0 N•m)
⚠	9-11 in-lb (1,0 - 1,2 N•m)
⚠	200-230 in-lb (22,6 - 25,9 N•m)
⚠	190-210 in-lb (21,4 - 23,7 N•m)
⚠	22-28 in-lb (2,4 - 3,1 N•m)
⚠	25-30 ft-lb (33,8 - 40,6 N•m)
⚠	70-80 ft-lb (94,9 - 108,4 N•m)
⚠	130-150 in-lb (14,6 - 16,9 N•m)
⚠	65-85 in-lb (7,3 - 9,6 N•m)

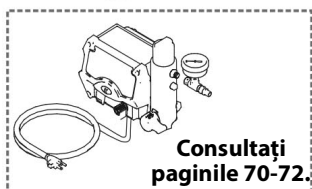
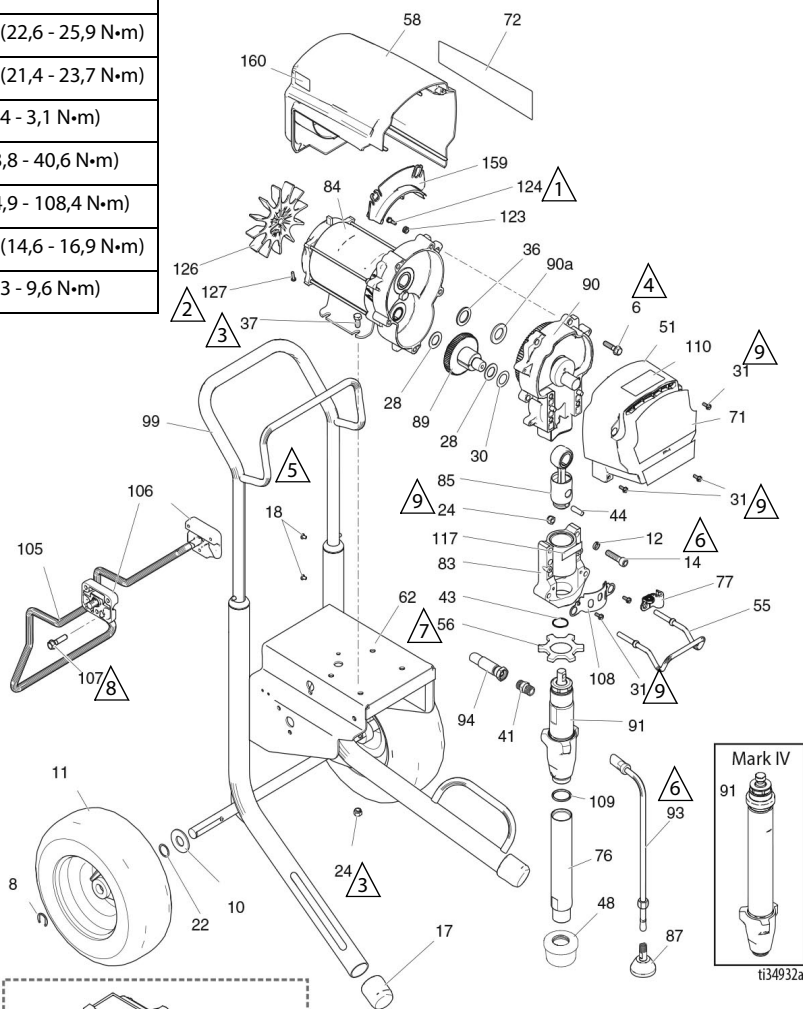

# Listă de piese 695/795/Mark IV HD Hi-Boy Standard

## Listă de piese 695/795/Mark IV HD Hi-Boy Standard

Ref.	Piesă	Descriere	Cant.	Ref.	Piesă	Descriere	Cant.	
6	15C753	ȘURUB, utilaj, cap torx, hexagonal	5	84		MOTOR, electric; <i>include 106, 127</i>	1	
8	15E891	CLIPS, opritor	2		257185	695/Mark IV 230 V		
10	156306	ȘAIBĂ, plată	2		257186	795/Mark IV 120 V		
11*	119420	ROATĂ, pneumatică	2	85	241008	TIJĂ, conectare; <i>include 43</i>	1	
12	106115	ȘAIBĂ, blocare, arc	4		87	241920	DEFLECTOR, filetat	1
14	17E788	ȘURUB, capac, cap articulație	4		89	287289	PINIION, combinație; <i>include 28, 30</i>	1
17	15C871	CAPAC, picior	2	90		CARCASĂ, transmisie; <i>include 6, 36, 90a</i>	1	
18	109032	ȘURUB, utilaj, pnh	4		287283	695/Mark IV 230 V		
22	116038	ȘAIBĂ, ondulată	2		287284	795/Mark IV 120 V		
24	111040	PIULIȚĂ, hexagonală, cu flanșă	6	90a	107089	ȘAIBĂ, cursă, presiune	1	
28	114672	ȘAIBĂ, presiune	2		91	POMPĂ, volumetrică; <i>include 41, 109</i>	1	
30	114699	ȘAIBĂ, presiune	1		16Y598	695/795		
31	118444	ȘURUB, utilaj, cap șaibă hexagonală	6		17H828	Mark IV		
		ȘAIBĂ, presiune	1	93	244240	FURTUN, cuplat; <i>include 87</i>	1	
36	116191	ȘURUB, capac, cap hexagonal	4		94	16X904	FURTUN, cuplat, 3/8 x 19,5	1
37	100057	FITING	1		99	287489	MĂNER, cărucior	1
41	196178	ARC, opritor	1	105	16X695	AGĂȚĂTOR, stand, cărucior	1	
43	176817	PIN, drept, mănere	1	106	15C982	CAMĂ, cărucior	2	
44	176818	FILTRU, (1-11 1/2 NPSM)	1	107	114531	ȘURUB, utilaj, șaibă hexagonală	4	
48	189920	CAPAC, transmisie, plastic, vopsit; <i>include 31</i>	1	108	16X770	SCUT, tija pompei	1	
51	24V023	AGĂȚĂTOR, benă	1	109	118494	PRESETUPĂ, inel de etanșare O	1	
		PIULIȚĂ, opritor	1	110		ETICHETĂ, seria Standard	1	
55	16C457	ȘURUB, motor, vopsit; <i>include 123, 124</i>	1		17E924	Ultra/Mark		
56	17A257	695/Mark IV 230 V	1		17G987	Ultimate		
58		795/Mark IV 120 V	1	117	187437	ETICHETĂ, cuplu	1	
	287281	CADRU, cărucior	1	123	276980	CĂRLIG DE FIXARE, capac	2	
	287282	ETICHETĂ, față	1	124	119250	ȘURUB, umăr, șaibă hexagonală	2	
62	24Y429	Ultra 695		126	15D088	VENTILATOR, motor	1	
		Ultra 795		127	115477	ȘURUB, utilaj, cap torx	1	
71	17E728	Ultimate 695		128▲		PLĂCUȚĂ, AVERTIZARE (nu apare în imagini)	1	
	17E730	Ultimate 795			222385	Engleză, franceză, spaniolă		
	17E736	Mark IV			17A134	Engleză, chineză, coreeană		
72	17E738	ETICHETĂ, lateral	1		17R476	Engleză, spaniolă, portugheză		
	17E745	Ultra 695		159	278075	ȘICANĂ	1	
		Ultra 795		160	15Y118	ETICHETĂ, Fabricat în S.U.A.	1	
		Ultimate 695						
		Ultimate 795						
		Mark IV 230V						
		Mark IV 120V						
76	248214	TUB, admisie; <i>include 109</i>	1					
		CLIPS, arc	1					
77	278204	CARCASĂ, rulment; <i>include 12, 14, 24, 31, 55, 77, 108, 117</i>	1					
83	24V026		1					

\* 253132 SET, reparații, tub, 11 inci

▲ Etichetele, plăcuțele și panourile de siguranță de schimb sunt disponibile gratuit.

# Piese 1095/1595/Mark V HD/Mark VII HD Hi-Boy

## Piese 1095/1595/Mark V HD/Mark VII HD Hi-Boy Standard

Ref.	Cuplu
1	40-45 in-lb (4,5 - 5,0 N•m)
2	9-11 in-lb (1,0 - 1,2 N•m)
3	200-230 in-lb (22,6 - 25,9 N•m)
4	190-210 in-lb (21,4 - 23,7 N•m)
5	22-28 in-lb (2,4 - 3,1 N•m)
6	25-30 ft-lb (33,8 - 40,6 N•m)
7	70-80 ft-lb (94,9 - 108,4 N•m)
8	130-150 in-lb (14,6 - 16,9 N•m)
9	65-85 in-lb (7,3 - 9,6 N•m)

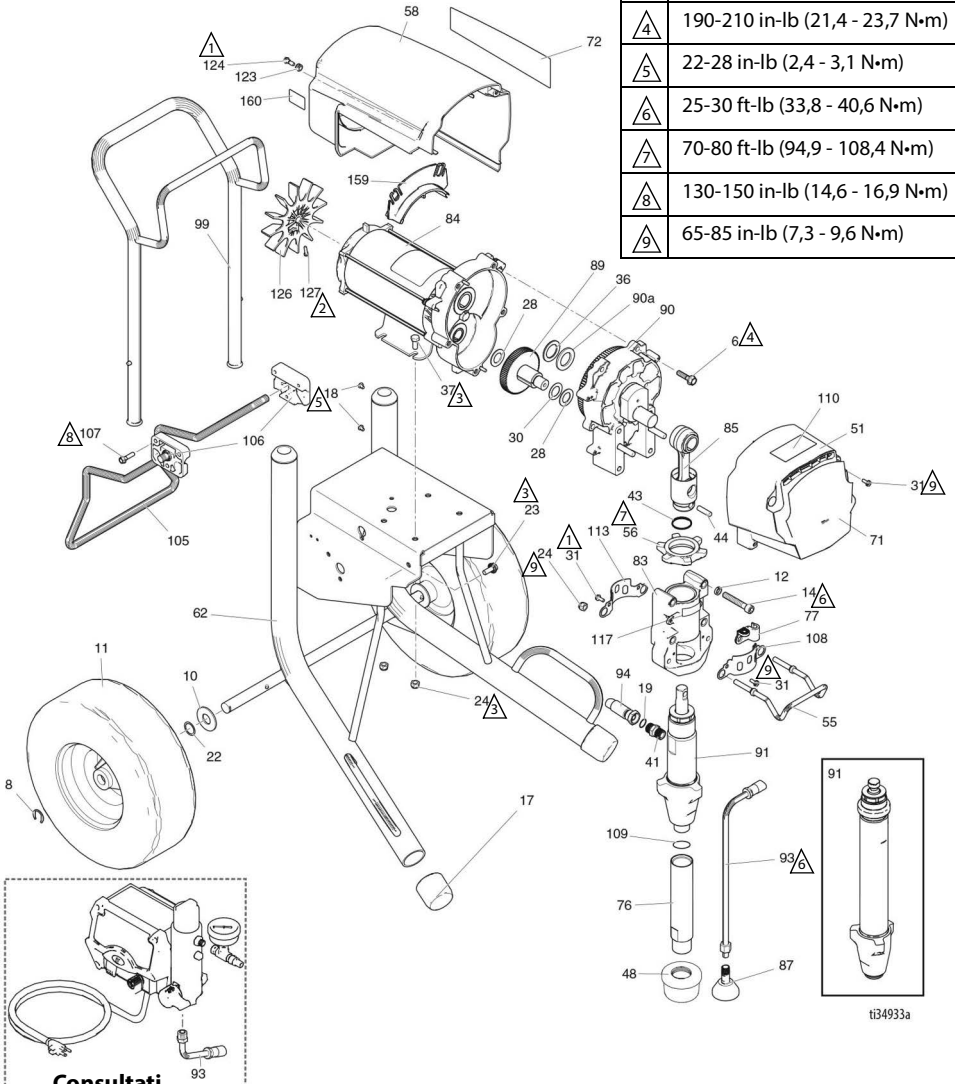

ti34933a









## Listă de piese 1095/1595/Mark V HD Hi-Boy Standard

Ref.	Piesă	Descriere	Cant.	Ref.	Piesă	Descriere	Cant.
6	15C753	ȘURUB, utilaj, cap torx, hexagonal	5	257187	1095/Mark V 230V/Mark V Japonia		
8	15E891	CLIPS, opritor	2	257188	1595/Mark V 120 V/UK Mark V/Mark VII		
10	156306	ȘAIBĂ, plată	2				
11*	119509	ROATĂ, pneumatică	2	85	24V021	TIJĂ, conectare; <i>include 43, 44</i>	1
12	106115	ȘAIBĂ, blocare, arc	4	87	241920	DEFLECTOR, filetat	1
14	17E789	ȘURUB, capac, cap articulație	4	89	287290	PINION, combinație; <i>include 28, 30</i>	1
17	276974	CAPAC, picior	2	90		CARCASĂ, transmisie <i>include 6, 36, 90a</i>	1
18	108795	ȘURUB, utilaj, pnh	4			1095 110V/120V	
19	102982	PRESETUPĂ, inel de etanșare O (Mark V/Mark VII)	1			1095 230 V/1595/Mark V Mark VII	
22	116038	ȘAIBĂ, ondulată	2			194173	ȘAIBĂ, cursă, presiune
23	117791	ȘURUB, capac, cap flanșă	2			91	POMPĂ, volumetrică; <i>include 41, 76, 109</i>
24	111040	PIULIȚĂ, hexagonală, cu flanșă	6	90a			
28	114672	ȘAIBĂ, presiune	2			16Y706	1095/1595
30	114699	ȘAIBĂ, presiune	1			17H829	Mark V
31	118444	ȘURUB, utilaj, cap șaibă hexagonală	8			17H830	Mark VII
36	116192	ȘAIBĂ, presiune	1	93	244240	FURTUN, golire; <i>include 87</i>	1
37	100057	ȘURUB, capac, cap hexagonal	4			94	FURTUN, cuplat 3/8 x 15,75 1095/1595
41		FITING, pompă, decupl. rapidă	1			16X904	1095/1595
	196178	1095/1595				24V029	Mark V/Mark VII; <i>include 19</i>
	16X834	Mark V/Mark VII		99	24A250	MĂNER, cărucior	1
43	119778	ARC, opritor	1	105	16X696	AGĂȚĂTOR, stand, cărucior	1
44	183210	PIN, pompă	1	106	15C982	CAMĂ, cărucior	2
48	189920	FILTRU, (1-11 1/2 NPSM)	1	107	114531	ȘURUB, utilaj, șaibă hexagonală	4
51	24V024	CAPAC, transmisie, plastic, vopsit; <i>include 31</i>	1	108	16X770	POMPĂ, tija scutului	1
55	16C457	AGĂȚĂTOR, benă	1	109	118494	PRESETUPĂ, inel de etanșare O	1
56	193031	PIULIȚĂ, opritor	1	110		ETICHETĂ, seria Standard	1
58	287282	SCUT, motor, vopsit; <i>include 123, 124</i>	1			17E924	Ultra/Mark
62	24Y428	CADRU, cărucior 1095/1595	1			17G987	Ultimate
71		ETICHETĂ, UltraMax	1	113	15C762	SCUT, tija pompei	1
	17E732	Ultra 1095		117	187437	ETICHETĂ, cuplu	1
	17E734	Ultra 1595		123	276980	CĂRLIG DE FIXARE, capac	2
	17E740	Ultimate 1095		124	119250	ȘURUB, umăr, șaibă hexagonală	3
	17E742	Ultimate 1595		126	15D088	VENTILATOR, motor	1
	17E747	Mark V HD		127	115477	ȘURUB, utilaj, cap torx	1
	17E749	Mark VII HD		128▲		PLĂCUȚĂ, AVERTIZARE (nu apare în imagini)	1
72		ETICHETĂ, UltraMax II 1095/1595	1			222385	Engleză, franceză, spaniolă
	17E733	Ultra 1095				17A134	Engleză, chineză, coreeană
	17E735	Ultra 1595				17R476	Engleză, spaniolă, portugheză
	17E741	Ultimate 1095		159	278075	ȘICANĂ	1
	17E743	Ultimate 1595		160	15Y118	ETICHETĂ, Fabricat în S.U.A.	1
	17E748	Mark V HD		161	110476	FITING, Mark VII	1
	17E750	Mark VII HD					
76	248215	TUB, admisie; <i>include 109</i>	1				
77	278204	CLIPS, conductă de scurgere	1				
83	24V027	CARCASĂ, rulment; <i>include 12, 14, 24, 31, 55, 77, 108, 113, 117</i>	1				
84		MOTOR, electric; <i>include 126, 127</i>	1				

\* 253132 SET, reparații, tub, 11 inci

▲ Etichetele, plăcuțele și panourile de siguranță de schimb sunt disponibile gratuit.

## Piese Mark X HD Standard

Ref.	Cuplu
 1	40-45 in-lb (4,5 - 5,0 N•m)
 2	55-60 in-lb (6,2 - 6,7 N•m)
 3	200-230 in-lb (22,6 - 25,9 N•m)
 4	190-210 in-lb (21,4 - 23,7 N•m)
 5	22-28 in-lb (2,4 - 3,1 N•m)
 6	25-30 ft-lb (33,8 - 40,6 N•m)
 7	70-80 ft-lb (94,9 - 108,4 N•m)
 8	130-150 in-lb (14,6 - 16,9 N•m)
 9	65-85 in-lb (7,3 - 9,6 N•m)

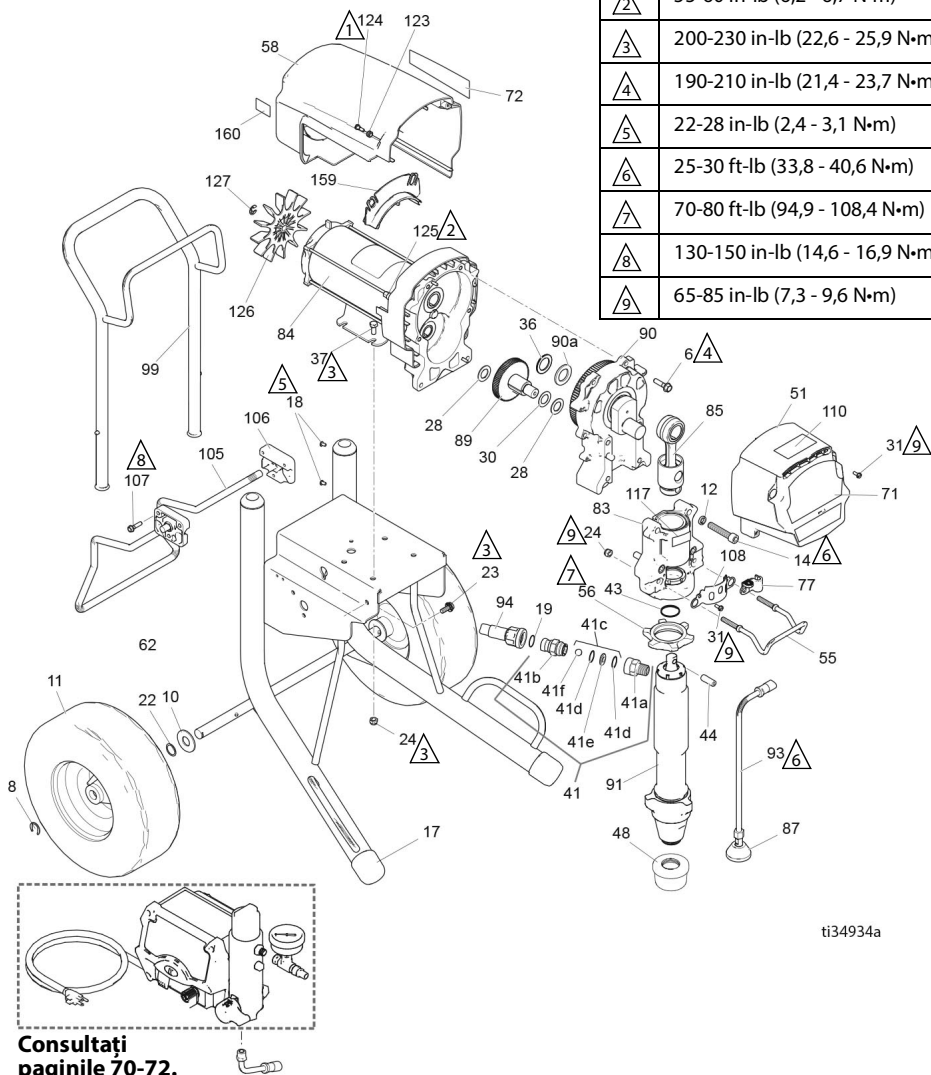

ti34934a













## Listă de piese Mark X HD Standard

Ref.	Piesă	Descriere	Cant.	Ref.	Piesă	Descriere	Cant.
6	15C753	ȘURUB, utilaj, cap torx, hexagonal	6	83	24V028	CARCASĂ, rulment; include 12, 14, 24, 31, 55, 77, 108, 117	1
8	15E891	CLIPS, opritor	2	84	258909	MOTOR, electric; include 125, 126, 127	1
10	156306	ȘAIBĂ, plată	2	85	24V022	TIJĂ, conectare; include 43, 44	1
11*	119509	ROATĂ, pneumatică	2	87	241920	DEFLECTOR, filetat	1
12	112600	ȘAIBĂ, blocare, arc	4	89	288035	PINION, combinație; include 28, 30	1
14	17E790	ȘURUB, capac, cap articulație	4	90	287990	CARCASĂ, transmisie; include 6, 36, 90a	1
17	276974	CAPAC, picior	2	90a	194173	ȘAIBĂ, cursă, presiune	1
18	108795	ȘURUB, utilaj, pnh	4	91	17H831	POMPĂ, volumetrică	1
19	102982	INEL DE ETANȘARE O	1	93	244240	FURTUN, golire; include 87	1
22	116038	ȘAIBĂ, ondulată	2	94	24V029	FURTUN, cuplat; include 19	1
23	117791	ȘURUB, capac, cap cu flanșă	2	99	24A250	MĂNER, cărucior	1
24	111040	PIULIȚĂ, blocare	6	105	16X696	AGĂȚĂTOR, stand, cărucior	1
28	114672	ȘAIBĂ, presiune	2	106	15C982	CAMĂ, cărucior	2
30	114699	ȘAIBĂ, presiune	1	107	114531	ȘURUB, utilaj, șaibă hexagonală	4
31	118444	ȘURUB, utilaj, cap șaibă hexagonală	6	108	16X770	SCUT, tija pompei	1
36	116192	ȘAIBĂ, presiune	1	110	17E924	ETICHETĂ, seria Standard	1
37	100057	ȘURUB, capac, cap hexagonal	4	117	187437	ETICHETĂ, cuplu	1
41	24U755	SUPAPĂ reținere, decupl. rapidă	1	123	276980	CĂRLIG DE FIXARE, capac	2
41a	16N461	CARCASĂ, scaun, supapă de reținere	1	124	119250	ȘURUB, umăr, șaibă hexagonală	3
41b	16X837	CARCASĂ, bilă, supapă de reținere	1	125	15G845	DISTANȚIER, manșon	2
41c	24M725	SET, reparații, supapă de reținere; include 41d, 41e, 41f	1	126	15V577	VENTILATOR, motor	1
41d		INEL DE ETANȘARE O	2	127	122347	ȘURUB, utilaj, cap torx	1
41e		SCAUN	1	128▲	222385	PLĂCUTĂ, AVERTIZARE (nu apare în imagini)	1
41f		BILĂ	1		Engleză, franceză, spaniolă		
43	119677	ARC, opritor	1		17A134	Engleză, chineză, coreeană	
44	19B144	PIN, pompă	1		17R476	Engleză, spaniolă, portugheză	
48	189920	FILTRU, (1-11 1/2 NPSM)	1	159	278075	ȘICANĂ	1
51	24V025	CAPAC, transmisie, plastic, vopsit; include 31	1	160	15Y118	ETICHETĂ, Fabricat în S.U.A.	1
55	16C457	AGĂȚĂTOR, benă	1				
56	193394	PIULIȚĂ, fixare	1				
58	287282	SCUT, motor, vopsit; include 123, 124	1				
62	24Y428	CADRU, cărucior	1				
71	17E751	ETICHETĂ, Mark X, față	1				
72	17E752	ETICHETĂ, Mark X, lateral	1				
77	278204	CLIPS, conductă de scurgere	1				

\* 253132 SET, reparații, tub, 11 inci

▲ Etichetele, plăcuțele și panourile de siguranță de schimb sunt disponibile gratuit.

## Piese 695/795/Mark IV HD ProContractor

Ref.	Cuplu
	40-45 in-lb (4,5 - 5,0 N•m)
	9-11 in-lb (1,0 - 1,2 N•m)
	200-230 in-lb (22,6 - 25,9 N•m)
	190-210 in-lb (21,4 - 23,7 N•m)
	120-130 in-lb (13,5 - 14,6 N•m)
	25-30 ft-lb (33,8 - 40,6 N•m)
	38-42 ft-lb (51,5 - 56,9 N•m)
	130-150 in-lb (14,6 - 16,9 N•m)
	90-110 in-lb (10,1 - 12,4 N•m)
	65-85 in-lb (7,3 - 9,6 N•m)

Consultați pagina 68.

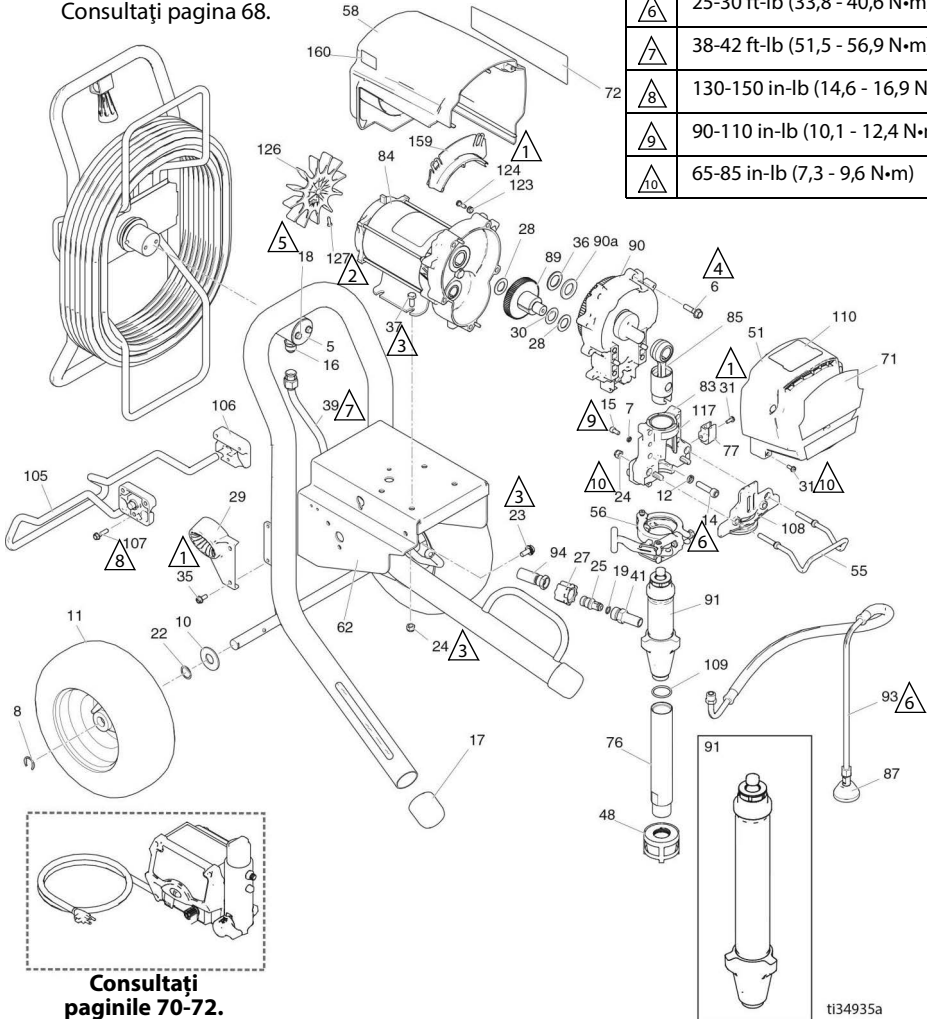











# Piese 695/795/Mark IV HD ProContractor

## Listă de piese 695/795/Mark IV HD ProContractor

Ref.	Piesă	Descriere	Cant.	Ref.	Piesă	Descriere	Cant.
5	16C975	PLACĂ, pivot	1		17E744	Mark IV	
6	15C753	ȘURUB, utilaj, cap șaibă hexagonală	5		17E737	695 Ultimate	
7	105510	ȘAIBĂ, blocare, arc	2	76	17E739	795 Ultimate	
8	15E891	CLIPS, opritor	2		248214	TUB, admisie; <i>include 109</i>	1
10	156306	ȘAIBĂ, plată	2	77	16X203	CLIPS, conductă de scurgere	1
11	119420	ROATĂ, pneumatică	2	83	24V087	CARCASĂ, rulment; <i>include 7, 12, 14, 15, 24, 31, 55, 56, 77, 108, 117</i>	1
12	106115	ȘAIBĂ, blocare (colier)	4			MOTOR, electric	1
14	17E788	ȘURUB, capac, sch	4		257185	695, Mark IV 230 V	
15	101550	ȘURUB, capac, sch	2		257186	795, Mark IV 120 V	
16	121311	FITING, conector	1		24V084	TUĂ, conectare	1
17	276974	CAPAC, picior	2	85	24V084	241920	1
18	260212	ȘURUB, cap șaibă hexagonală	2	87	241920	DEFLECTOR, filetat	1
19		PRESETUPĂ, inel de etanșare O	1	89	287289	PINIION, combinație; <i>include 28, 30</i>	1
	107505	695/795				CARCASĂ, transmisie, M1; <i>include 6, 36, 90a</i>	1
	102982	Mark IV			287283	695, Mark IV 230 V	
22	116038	ȘAIBĂ, ondulată	2		287284	795, Mark IV 120 V	
23	117791	ȘURUB, capac, trilobat	2	90a	107089	ȘAIBĂ, cursă, presiune	1
24	111040	PIULIȚĂ, blocare, nailon, model subțire	6	91	17H823	POMPA, volumetrică, 695/795; <i>include 41, 109</i>	1
25	16X833	FITING, decupl. rapidă, 695/795	1		17H832	POMPA, volumetrică, Mark IV	
27	120583	PIULIȚĂ, moletată, 695/795	1	93	244240	FURTUN, scurgere, Ultra hi-boy; <i>include 87</i>	1
28	114672	ȘAIBĂ, presiune	2			FURTUN, cuplat 3/8 x 15,75	1
29	278083	GHIDAJ, Furtun, Platinum	1		16X904	695/795	
30	114699	ȘAIBĂ, presiune	1		24V029	Mark IV; <i>include 19</i>	
31	118444	ȘURUB, utilaj, fantă, cap șaibă hexagonală	5	105	16X697	AGĂȚĂTOR, stand	1
35	117633	ȘURUB, fantă, cap șaibă hexagonală	2	106	15C982	CAMĂ, cărucior	2
36	116191	ȘAIBĂ, presiune, 1095/795	1	107	114531	ȘURUB, utilaj, cap șaibă hexagonală	4
37	100057	ȘURUB, capac, cap hexagonal	4	108	16X228	PLACĂ, față, 3900 PC11	1
39	24V095	TUB, format, Ultra, Platinum	1	109	118494	PRESETUPĂ, inel de etanșare O	1
41		FITING	1	110		ETICHETĂ, seria ProContractor	1
	16Y579	695/795			17E925	Ultra/Mark	
	16X834	Mark IV			17G988	Ultimate	
48	15V573	FILTRU, (1-11 1/2 npsm)	1	117	187437	ETICHETĂ, cuplu	1
51	24V023	CAPAC, transmisie, plastic, vopsit; <i>include 31</i>	1	123	276980	CĂRLIG DE FIXARE, capac	2
55	16C457	AGĂȚĂTOR, benă	1	124	119250	ȘURUB, umăr	2
56	16X322	CLEMĂ, pompă	1	126	15D088	VENTILATOR, motor	1
58		ȘCUT, motor, vopsit; <i>include 123, 124</i>	1	127	115477	ȘURUB, utilaj, cap torx	1
	287281	695, Mark IV 230 V		128▲		PLĂCUȚĂ, AVERTIZARE (nu apare în imagini)	1
	287282	795, Mark IV 120 V			222385	Engleză, franceză, spaniolă	
62	24Y427	CADRU, Platinum, 695/795	1		17A134	Engleză, chineză, coreeană	
71		ETICHETĂ, marcă, față	1		17R476	Engleză, spaniolă, portugheză	
	17E728	695 Ultra		159	278075	BRAȚ, șarmă	1
	17E730	795 Ultra		160	15Y118	ETICHETĂ, Fabricat în S.U.A.	1
	17E736	695 Ultimate					
	17E738	795 Ultimate					
	17E745	Mark IV					
72		ETICHETĂ, marcă, lateral	1				
	17E729	695 Ultra					
	17E731	795 Ultra					

▲ Etichetele, plăcuțele și panourile de siguranță de schimb sunt disponibile gratuit.

## Piese 1095/1595/Mark V HD/Mark VII HD ProContractor

Ref.	Cuplu
	40-45 in-lb (4,5 - 5,0 N•m)
	9-11 in-lb (1,0 - 1,2 N•m)
	200-230 in-lb (22,6 - 25,9 N•m)
	190-210 in-lb (21,4 - 23,7 N•m)
	120-130 in-lb (13,5 - 14,6 N•m)
	25-30 ft-lb (33,8 - 40,6 N•m)
	38-42 ft-lb (51,5 - 56,9 N•m)
	130-150 in-lb (14,6 - 16,9 N•m)
	90-110 in-lb (10,1 - 12,4 N•m)
	65-85 in-lb (7,3 - 9,6 N•m)

Consultați pagina 68.

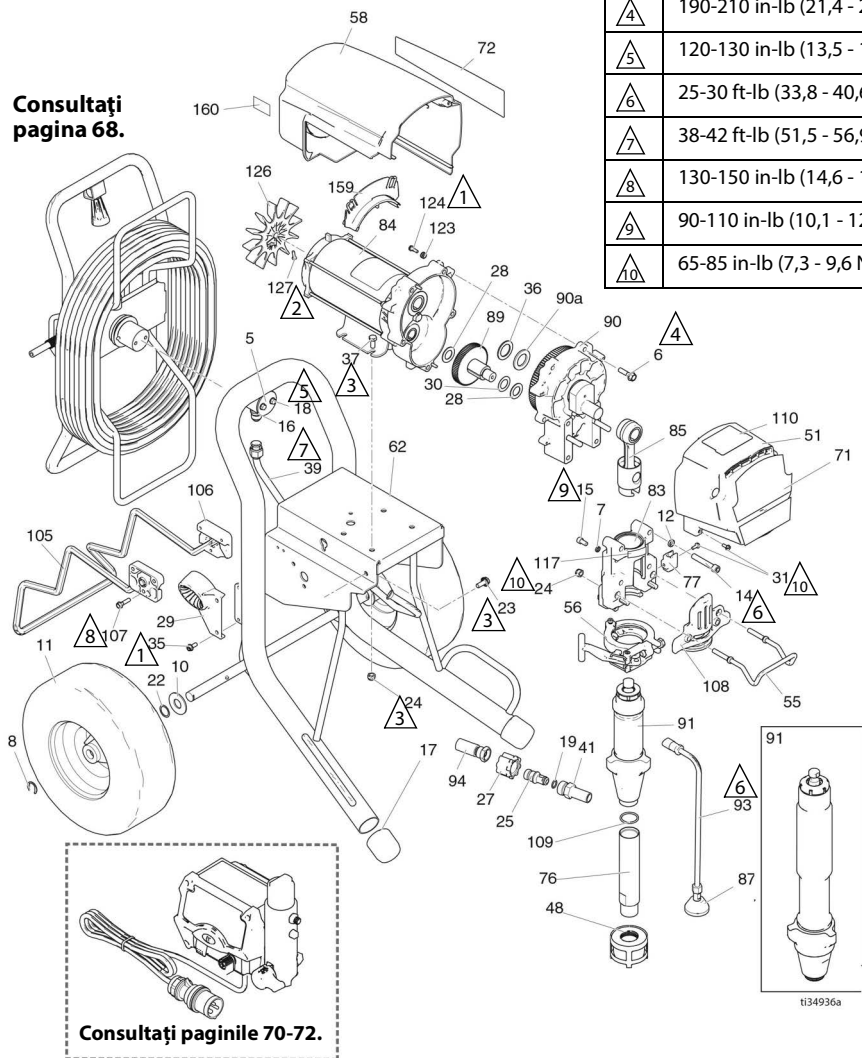











## Listă de piese 1095/1595/Mark VII HD ProContractor

Ref.	Piesă	Descriere	Cant.	Ref.	Piesă	Descriere	Cant.
5	16C975	PLACĂ, pivot	1	17E743	1595 Ultimate		
6	15C753	ȘURUB, utilaj, cap șaibă hexagonală	5	17E750	Mark VII		
7	105510	ȘAIBĂ, siguranță	2	248215	TUB, admisie;		1
8	15E891	CLIPS, opritor	2		<i>include 109</i>		
10	156306	ȘAIBĂ, plată	2	77	16X203	CLIPS, conductă de scurgere	1
11	119509	ROATĂ, pneumatică	2	83	24V088	CARCASĂ, rulment;	1
12	106115	ȘAIBĂ, blocare (colier)	4			<i>include 7, 12, 14, 15, 24, 31, 55, 56, 77, 108, 117</i>	
14	17E789	ȘURUB, capac, cap articulație	4	84		MOTOR, electric;	1
15	101550	ȘURUB, capac, sch	2			<i>include 126, 127</i>	
16	121311	FITING, conector	1	257187	1095/Mark V 230V/Mark V Japonia		
17	276974	CAPAC, picior	2	257188	1595/Mark V 120 V/UK		
18	260212	ȘURUB, cap șaibă hexagonală	2		Mark V/Mark VII		
19		PRESETUPĂ, inel de etanșare O	1	85	24V085	TIJĂ, conectare	1
	107505	1095/1595		87	241920	DEFLECTOR, filetat	1
	102982	Mark V/Mark VII		89	287290	PINION, combinație;	1
22	116038	ȘAIBĂ, ondulată	2			<i>include 28, 30</i>	
23	117791	ȘURUB, capac, trilobat	2	90		CARCASĂ, transmisie	1
24	111040	PIULIȚĂ, blocare, inserție	6			<i>include 6, 36, 90a</i>	
25	16X833	FITING, decuplare rapidă (doar la 1095/1595)	1	287294	1095 120 V/Mark V pentru Japonia		
				287295	1095 230 V/1595/Mark V		
27	120583	PIULIȚĂ, moletată (doar la 1095/1595)	1	24M417	Mark VII		
28	114672	ȘAIBĂ, presiune	2	90a	194173	ȘAIBĂ, cursă, presiune	1
29	278083	GHIDAJ, Furtun, Ultra Platinum	1	91		POMPĂ, volumetrică;	1
	24M197	GHIDAJ, Furtun, Mark VII	1			<i>include 41, 76, 109</i>	
30	114699	ȘAIBĂ, presiune	1	17H824	Modelele 1095/1595		
31	118444	ȘURUB, utilaj, fantă, cap șaibă hexagonală	5	17H834	Mark VII		
				17H833	Modelele Mark V		
35	117633	ȘURUB, fantă, cap șaibă hexagonală	2	93	244240	FURTUN, golire;	1
						<i>include 87</i>	
36	116192	ȘAIBĂ, presiune, 1595	1	94		FURTUN, cuplat 3/8 x 15,75	1
37	100057	ȘURUB, capac, cap hexagonal	4	16X904	1095/1595		
39	24J081	TUB, format, Ultra, Platinum	1	24V029	Mark V;		
41		FITING, pompă, decupl. rapidă	1		<i>include 19</i>		
	16Y579	1095/1595		105	16X698	AGĂȚĂTOR, stand, cărucior	1
	16X834	Mark V/Mark VII		106	15C982	CAMĂ, cărucior	2
48	15V573	FILTRU, (1-11 1/2 npsm)	1	107	114531	ȘURUB, utilaj, cap șaibă hexagonală	4
51	24V024	CAPAC, transmisie, plastic, vopsit; <i>include 31</i>	1	108	16X385	PLACĂ, față, 5900 PCII	
				109	118494	PRESETUPĂ, inel de etanșare O	1
55	16C457	AGĂȚĂTOR, benă	1	110		ETICHETĂ, seria ProContractor	1
56	16X324	CLEMĂ, pompă, mare	1		17E925	Ultra/Mark	
58	287282	SCUT, motor, vopsit; <i>include 123, 124</i>	1		17G988	Ultimate	
62	24Y426	CADRU, Platinum, 1095/Mark V	1	117	187437	ETICHETĂ, cuplu	1
71		ETICHETĂ, marcă, față	1	123	276980	CĂRLIG DE FIXARE, capac	2
	17E732	1095 Ultra		124	119250	ȘURUB, umăr	3
	17E734	1595 Ultra		126	15D088	VENTILATOR, motor	1
	17E747	Mark V		127	115477	ȘURUB, utilaj, cap torx	1
	17E740	1095 Ultimate		128▲		PLĂCUȚĂ, AVERTIZARE (nu apare în imagini)	1
	17E742	1595 Ultimate			222385	Engleză, franceză, spaniolă	
	17E749	Mark VII			17A134	Engleză, chineză, coreeană	
72		ETICHETĂ, marcă, lateral	1		17R476	Engleză, spaniolă, portugheză	
	17E733	1095 Ultra		159	278075	BRAȚ, sârmă	1
	17E735	1595 Ultra		160	15Y118	ETICHETĂ, Fabricat în S.U.A.	1
	17E748	Mark V					
	17E741	1095 Ultimate					

▲ Etichetele, plăcuțele și panourile de siguranță de schimb sunt disponibile gratuit.

## Piese Mark X HD ProContractor

Ref.	Cuplu
	40-45 in-lb (4,5 - 5,0 N•m)
	55-60 in-lb (6,2 - 6,7 N•m)
	200-230 in-lb (22,6 - 25,9 N•m)
	190-210 in-lb (21,4 - 23,7 N•m)
	120-130 in-lb (13,5 - 14,6 N•m)
	25-30 ft-lb (33,8 - 40,6 N•m)
	38-42 ft-lb (51,5 - 56,9 N•m)
	130-150 in-lb (14,6 - 16,9 N•m)
	90-110 in-lb (10,1 - 12,4 3 N•m)
	65-85 in-lb (7,3 - 9,6 N•m)

**Consultați pagina 68.**

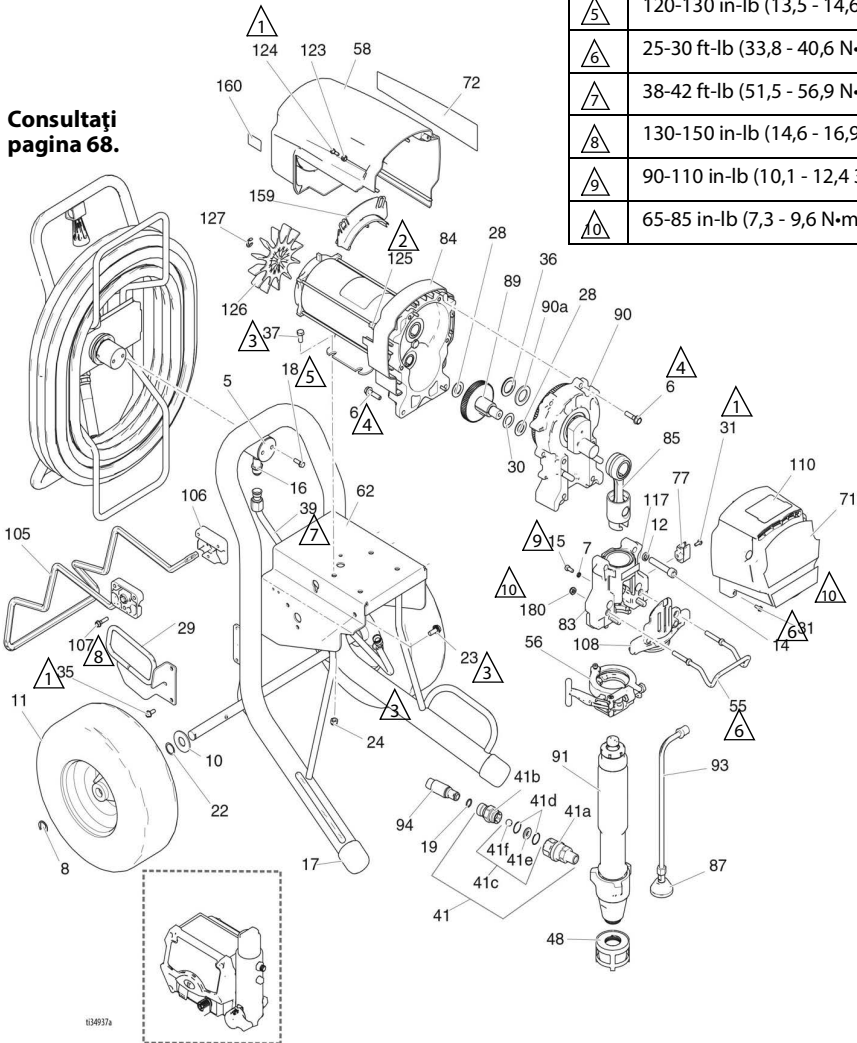

**Consultați paginile 70-72.**







## Listă de piese Mark X HD ProContractor

Ref.	Piesă	Descriere	Cant.	Ref.	Piesă	Descriere	Cant.
5	16C975	PLACĂ, pivot	1	62	24Y426	CADRU, Platinum, 1095/Mark V	1
6	15C753	ȘURUB, utilaj, cap șaibă hexagonală	6	71	17E751	ETICHETĂ, față	1
7	105510	ȘAIBĂ, blocare, arc	2	72	16X363	ETICHETĂ, latura dreaptă	1
8	15E891	CLIPS, opritor	2	77	16X203	CLIPS, conductă de scurgere	1
10	156306	ȘAIBĂ, plată	2	83	24V089	CARCASĂ, rulment; <i>include 7, 12, 14, 15, 31, 55, 56, 77, 108, 117, 180</i>	1
11	119509	ROATĂ, pneumatică	2	84	258909	MOTOR, electric; <i>include 125, 126, 127</i>	1
12	112600	ȘAIBĂ, blocare (colier)	4	85	24V086	TUĂ, conectare	1
14	17E790	ȘURUB, capac, cap articulație	4	87	241920	DEFLECTOR, filetat	1
15	101550	ȘURUB, capac, sch	2	89	288035	PINION, combinație; <i>include 28, 30</i>	1
16	121311	FITING, conector	1	90	287990	CARCASĂ, transmisie; <i>include 6, 36, 90a</i>	1
17	276974	CAPAC, picior	2	90a	194173	ȘAIBĂ, cursă, presiune	1
18	260212	ȘURUB, cap șaibă hexagonală	2	91	17H835	POMPĂ, volumetrică	1
19	102982	INEL DE ETANȘARE O	1	93	244240	FURTUN, golire; <i>include 87</i>	1
22	116038	ȘAIBĂ, ondulată	2	94	24V029	SET, Furtun, cuplat, 1/2 in.; <i>include 19</i>	1
23	117791	ȘURUB, capac, trilobat	2	105	16X698	AGĂȚĂTOR, stand, cărucior	1
24	111040	PIULIȚĂ, blocare, inserție	4	106	15C982	CAMĂ, cărucior	2
28	114672	ȘAIBĂ, presiune	2	107	114531	ȘURUB, utilaj, cap șaibă hexagonală	4
29	24M197	GHIDAJ, Furtun, Ultra Platinum	1	108	16X209	PLACĂ, față, PCII, 7900	1
30	114699	ȘAIBĂ, presiune	1	110	17E925	ETICHETĂ, seria ProContractor	1
31	118444	ȘURUB, utilaj, fantă, cap șaibă hexagonală	5	117	187437	ETICHETĂ, cuplu	1
35	117633	ȘURUB, fantă, cap șaibă hexagonală	2	123	276980	CĂRLIG DE FIXARE, capac	2
36	116192	ȘAIBĂ, presiune, 1595	1	124	119250	ȘURUB, umăr	3
37	100057	ȘURUB, capac, cap hexagonal	4	125	15G845	DISTANȚIER, manșon	2
39	16M441	TUB, format, Ultra, Platinum	1	126	15V577	VENTILATOR, motor	2
41	24U755	FITING	1	127	122347	INEL, opritor	1
41a	16N461	CARCASĂ, scaun, supapă de reținere	1	128▲		PLĂCUTĂ, AVERTIZARE (nu apare în imagini)	1
41b	16X837	CARCASĂ, bilă, supapă de reținere	1	222385	Engleză, franceză, spaniolă		
41c	24M725	SET, reparații, supapă de reținere; <i>include 41 d, 41 e, 41 f</i>	1	17A134	Engleză, chineză, coreeană		
41d		INEL DE ETANȘARE O	1	17R476	Engleză, spaniolă, portugheză		
41e		SCAUN	1	159	278075	BRAȚ, sârmă	1
41f		BILĂ	1	160	15Y118	ETICHETĂ, fabricat în S.U.A.	1
48	15V573	FILTRU, (1-11 1/2 npsm)	1	180	112746	PIULIȚĂ, blocare, model subțire	2
51	24V025	CAPAC, transmisie, plastic, vopsit; <i>include 31</i>	1				
55	16C457	AGĂȚĂTOR, benă	1				
56	16X324	CLEMĂ, pompă, mare	1				
58	287282	SCUT, motor, vopsit; <i>include 123, 124</i>	1				

▲ Etichetele, plăcuțele și panourile de siguranță de schimb sunt disponibile gratuit.

# Piese 1095/1595/Mark V HD/Mark VII HD IronMan

## Piese 1095/1595/Mark V HD/Mark VII HD IronMan

Ref.	Cuplu
	40-45 in-lb (4,5 - 5,0 N·m)
	9-11 in-lb (1,0 - 1,2 N·m)
	200-230 in-lb (22,6 - 25,9 N·m)
	190-210 in-lb (21,4 - 23,7 N·m)
	90-110 in-lb (10,1 - 12,4 N·m)
	25-30 ft-lb (33,8 - 40,6 N·m)
	65-85 in-lb (7,3 - 9,6 N·m)

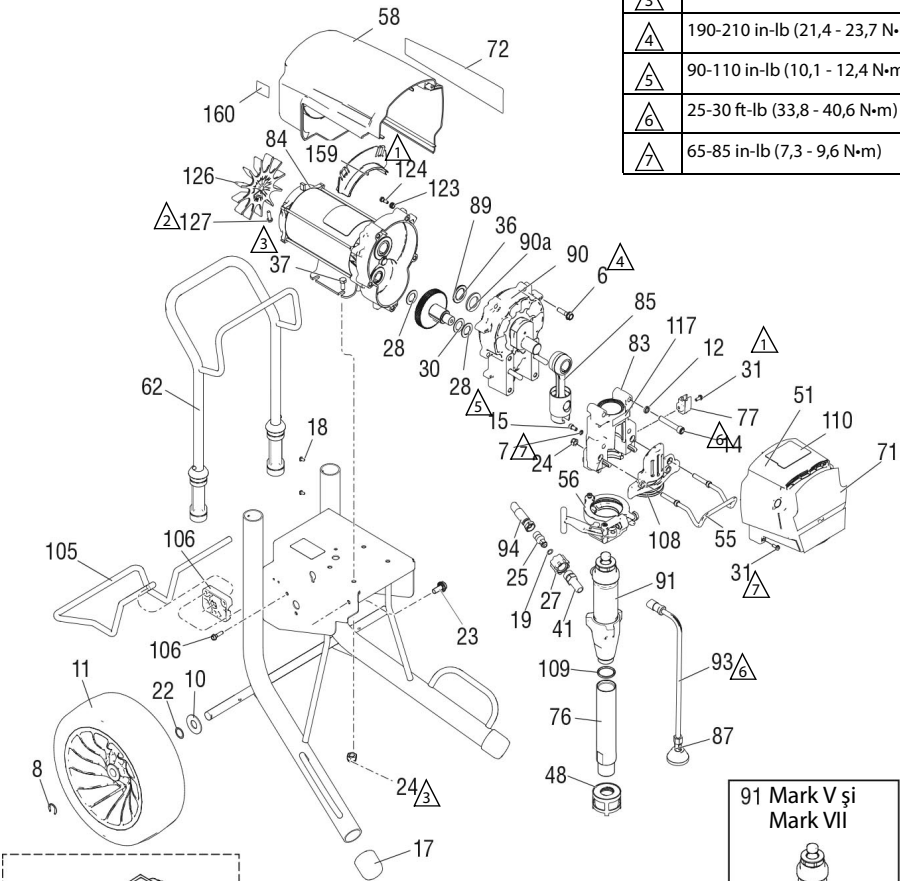

ti34938a

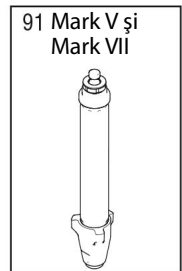











## 1095/1595/Mark V HD/Mark VII HD IronMan

Ref.	Piesă	Descriere	Cant.	Ref.	Piesă	Descriere	Cant.
6	15C753	ȘURUB, utilaj, cap torx, hexagonal	5	77	16X203	CLIPS, conductă de scurgere	1
7	105510	ȘAIBĂ, blocare, arc	2	83	24V088	CARCASĂ, rulment; <i>include 7, 12, 14, 15, 24, 31, 55, 56, 77, 108, 117</i>	1
8	15E891	CLIPS, opritor	2	84		MOTOR, electric; <i>include 126, 127</i>	1
10	156306	ȘAIBĂ, plată	2		257187	1095/Mark V 230 V	
11	17E687	ROATĂ	2		257188	1595/Mark V 120V/Mark VII	
12	106115	ȘAIBĂ, blocare, arc	4	85	24V085	TIJĂ, conectare	1
14	17E789	ȘURUB, capac, cap articulație	4	87	241920	DEFLECTOR, filetat	1
15	101550	ȘURUB, capac, sch	2	89	287290	PINION, combinație; <i>include 28, 30</i>	1
17	276974	CAPAC, picior	2	90		CARCASĂ, transmisie <i>include 6, 36, 90a</i>	1
19		PRESETUPĂ, inel de etanșare O	1		24M417	Mark VII	
	107505	1095/1595			287294	1095 120V	
	102982	Mark V/Mark VII			287295	1095 230 V/1595/Mark V	
22	116038	ȘAIBĂ, ondulată	2	90a	194173	ȘAIBĂ, cursă, presiune	1
23	117791	ȘURUB, capac, cap flanșă	2	91	17H826	POMPA, volumetrică <i>include 41, 109</i>	1
24	111040	PIULIȚĂ, blocare, inserție	6		17H836	Mark V; <i>include 41</i>	
25	16X833	FITING, decupl. rapidă, 3/8 npsm, 1095/1595	1		17H892	Mark VII	
27	120583	PIULIȚĂ, moletată, 1095/1595	6	93	244240	FURTUN, golire; <i>include 87</i>	1
28	114672	ȘAIBĂ, presiune	2	94		FURTUN, cuplat 3/8 x 15,75	1
30	114699	ȘAIBĂ, presiune	1		16X904	1095/1595	
31	118444	ȘURUB, utilaj, cap șaibă hexagonală	8		24V029	Mark V/Mark VII; <i>include 19</i>	
36	116192	ȘAIBĂ, presiune	1	108	16X385	PLACĂ, față, 5900, PCII	
37	100057	ȘURUB, capac, cap hexagonal	4	109	118494	PRESETUPĂ, inel de etanșare O	1
41		FITING, pompă, decupl. rapidă	1	110		ETICHETĂ, seria IronMan	1
	16Y579	1095/1595			17E926	Ultra/Mark	
	16X834	Mark V/Mark VII			17G989	Ultimate	
48	15V573	FILTRU, (1-11 1/2 NPSM)	1	117	187437	ETICHETĂ, cuplu	1
51	24V024	CAPAC, transmisie, plastic, vopsit; <i>include 31</i>	1	123	276980	CĂRLIG DE FIXARE, capac	2
55	16C457	AGĂȚĂTOR, benă	1	124	119250	ȘURUB, umăr, șaibă hexagonală	3
56	16X324	CLEMĂ, pompă, mare	1	126	15D088	VENTILATOR, motor	1
58	287282	SCUT, motor, vopsit; <i>include 123, 124</i>	1	127	115477	ȘURUB, utilaj, cap torx	1
62	24Y428	CADRU, cărucior, 1095/1595	1	128▲		PLĂCUȚĂ, AVERTIZARE (nu apare în imagini)	1
71		ETICHETĂ, UltraMax	1		222385	Engleză, franceză, spaniolă	
	17E732	Ultra 1095			17A134	Engleză, chineză, coreeană	
	17E734	Ultra 1595			17R476	Engleză, spaniolă, portugheză	
	17E740	Ultimate 1095		159	278075	BRAȚ, sărmă	1
	17E742	Ultimate 1595		160	15Y118	ETICHETĂ, fabricat în S.U.A.	1
	17E747	Mark V					
	17E749	Mark VII					
72		ETICHETĂ, UltraMax II, 1095/1595	1				
	17E733	Ultra 1095					
	17E735	Ultra 1595					
	17E741	Ultimate 1095					
	17E743	Ultimate 1595					
	17E748	Mark V					
	17E750	Mark VII					
76	248215	TUB, admisie; <i>include 109</i>	1				

▲ Etichetele, plăcuțele și panourile de siguranță de schimb sunt disponibile gratuit.

## Piese Mark X HD IronMan

Ref.	Cuplu
	40-45 in-lb (4,5 - 5,0 N·m)
	55-60 in-lb (6,2 - 6,7 N·m)
	200-230 in-lb (22,6 - 25,9 N·m)
	190-210 in-lb (21,4 - 23,7 N·m)
	22-28 in-lb (2,4 - 3,1 N·m)
	25-30 ft-lb (33,8 - 40,6 N·m)
	130-150 in-lb (14,6 - 16,9 N·m)
	90-110 in-lb (10,1 - 12,4 N·m)
	65-85 in-lb (7,3 - 9,6 N·m)

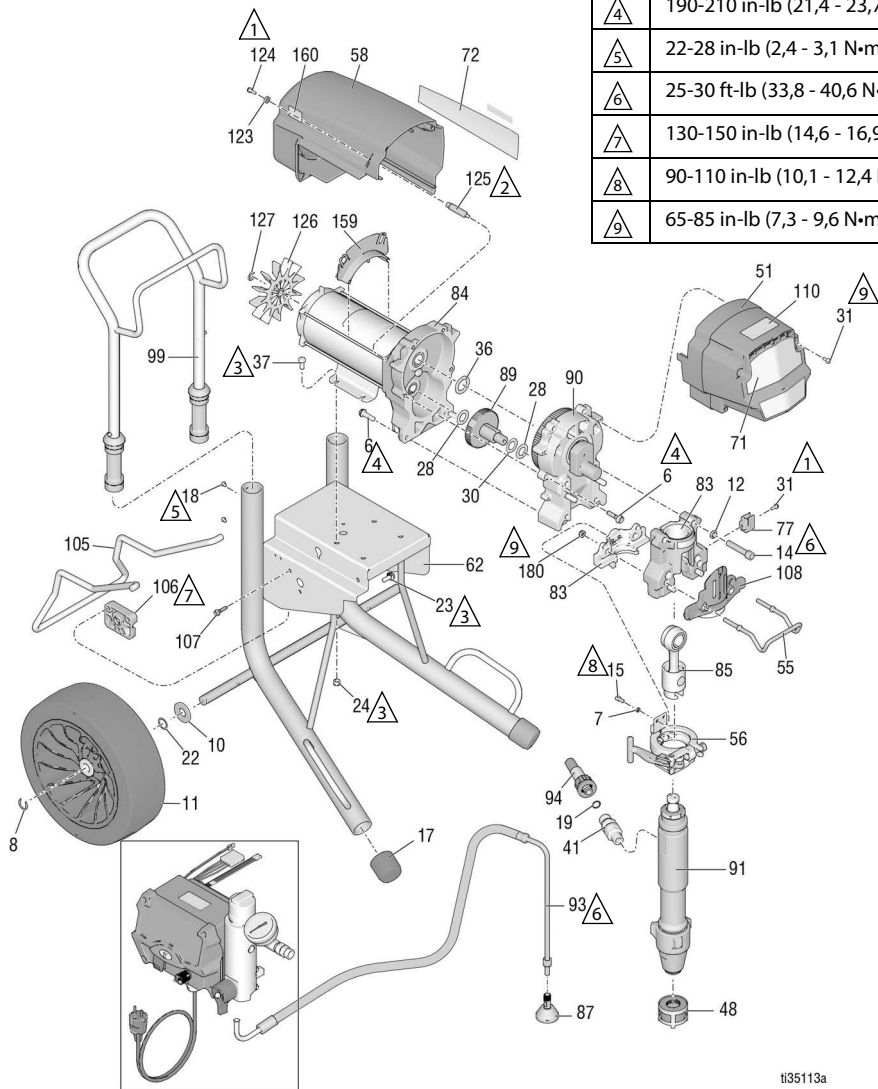

Consultați paginile 70-72.

t35113a

## Listă de piese Mark X HD IronMan

Ref.	Piesă	Descriere	Cant.	Ref.	Piesă	Descriere	Cant.
6	15C753	ȘURUB, utilaj, cap torx, hexagonal	6	84	258909	MOTOR, electric; <i>include 125, 126, 127</i>	1
7	105510	ȘAIBĂ, blocare, arc	2	85	24V086	TIJĂ, conectare	1
8	15E891	CLIPS, opritor	2	87	241920	DEFLECTOR, filetat	1
10	156306	ȘAIBĂ, plată	2	89	288035	PINION, combinație; <i>include 28, 30</i>	1
11	17E687	ROATĂ	2	90	287990	CARCASĂ, transmisie; <i>include 6, 36, 90a</i>	1
12	112600	ȘAIBĂ, blocare, arc	4	91	17H837	POMPĂ, volumetrică	1
14	17E790	ȘURUB, capac, cap articulație	4	93	244240	FURTUN, golire; <i>include 87</i>	1
15	101550	ȘURUB, capac, sch	2	94	24V029	SET, Furtun, cuplat, 1/2 in.; <i>include 19</i>	1
17	276974	CAPAC, picior	2	99	24A250	MĂNER, cărucior	1
18	108795	ȘURUB, pnh	4	105	16X696	AGĂȚĂTOR, stand, cărucior	1
19	102982	PRESETUPĂ, inel de etanșare O	1	106	15C982	CAMĂ, cărucior	2
22	116038	ȘAIBĂ, ondulată	2	107	114531	ȘURUB, utilaj, cap șaibă hexagonală	4
23	117791	ȘURUB, capac, cap flanșă	2	108	16X209	PLACĂ, față, PCII, 7900	1
24	111040	PIULIȚĂ, blocare, inserție	4	110	17E926	ETICHETĂ, seria IronMan	1
28	114672	ȘAIBĂ, presiune	2	123	276980	CĂRLIG DE FIXARE, capac	2
30	114699	ȘAIBĂ, presiune	1	124	119250	ȘURUB, umăr, șaibă hexagonală	3
31	118444	ȘURUB, utilaj, fantă, cap șaibă hexagonală	5	125	15G845	DISTANȚIER, manșon	2
36	116192	ȘAIBĂ, presiune	1	126	15V577	VENTILATOR, motor	1
37	100057	ȘURUB, capac, cap hexagonal	4	127	122347	INEL, opritor	1
41	24U755	FITING, pompă, decupl. rapidă	1	128▲	222385	PLĂCUTĂ, AVERTIZARE (nu apare în imagini)	1
48	15V573	FILTRU, (1-11 1/2 NPSM)	1	17A134	Engleză, franceză, spaniolă	1	
51	24V025	CAPAC, transmisie, plastic, vopsit; <i>include 31</i>	1	17R476	Engleză, chineză, coreeană	1	
55	16C457	AGĂȚĂTOR, benă	1	17R476	Engleză, spaniolă, portugheză	1	
56	16X324	CLEMĂ, pompă, mare	1	278075	BRĂȚ, sârmă	1	
58	287282	SCUT, motor, vopsit; <i>include 123, 124</i>	1	159	15Y118	ETICHETĂ, Fabricat în S.U.A.	1
62	24Y428	CADRU, cărucior	1	180	112746	PIULIȚĂ, blocare, model subțire	2
71	17E751	ETICHETĂ, față	1				
72	17E752	ETICHETĂ, lateral	1				
77	16X203	CLIPS, conductă de scurgere	1				
83	24V089	CARCASĂ, rulment; <i>include 7, 12, 14, 15, 31, 55, 56, 77, 108, 117, 180</i>	1				

▲ Etichetele, plăcuțele și panourile de siguranță de schimb sunt disponibile gratuit.

## ProContractor QuikReel

Ref.	Cuplu
△1	130-150 in-lb (14,6 - 16,9 N·m)
△2	25-35 ft-lb (33,8 - 47,4 N·m)
△3	120-130 in-lb (13,5 - 14,6 N·m)
△4	38-42 ft-lb (51,5 - 56,9 N·m)

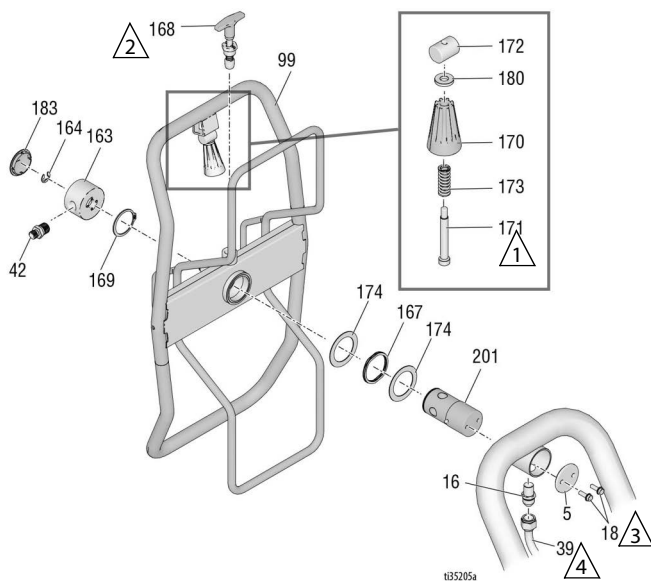

## Listă piese QuikReel

Ref.	Piesă	Descriere	Cant.	Ref.	Piesă	Descriere	Cant.
5	16C975	PLACĂ, suport pivot	1	164	122347	INEL, opritor, extern	1
16	121311	FITING, Conector, NPT x JIC	1	167	122534	ARC, ondulat	1
18	260212	ȘURUB, cap șaibă hexagonală	2	168	24E400	ȘTIFT, destindere, blocare	1
39	24J081	TUB, format, Ultra, Platinum	1	169	122524	INEL, opritor, extern	1
	24V095	Modelele 695/795		170	278085	MĂNER, ax	1
	24J081	Modelele 1095/Mark V		171	122518	ȘTIFT	1
	16M441	Mark X		172	15X618	PIULIȚĂ, pin	1
42		ADAPTOR	1	173	122542	ARC	1
	164672	695/795/1095/1595		174	122607	ȘAIBĂ, plată	2
	196178	Mark IV/Mark V		180	122669	ȘAIBĂ	1
	159239	Mark VII/Mark X		183	122787	CAPAC	1
99	24B691	TAMBUR, Furtun, Ultra	1	201	24E016	TUB, tambur de înfășurat furtun,	1
163	24B248	CAPAC, ax, complet	1			pivot	

## Pistol de pulverizare și furtun

Modelele 695 - 1595

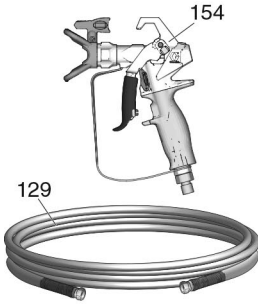

ti34939b

Modelele Mark IV - Mark VII

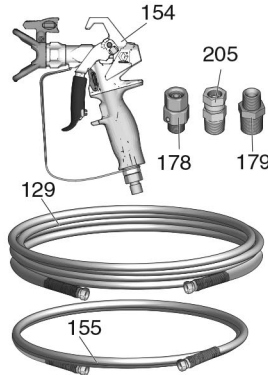

Modelele Mark X

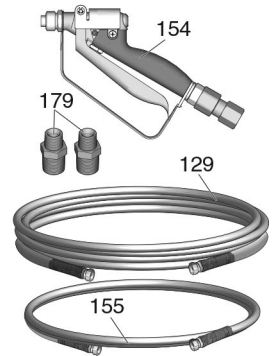

## Listă piese pistol de pulverizare și furtun

Ref.	Piesă	Descriere	Cant.	Ref.	Piesă	Descriere	Cant.
129		FURTUN, cuplat	1	241705		Mark V/Mark VII	
	240794	Ultra, 1/4" x 50'		246468		Mark IV	
	826079	Ultimate, 1/4" x 50'		245820		Mark X	
	245225	Mark IV/Mark V, 3/8" x 50'		155		FURTUN flexibil	1
	278499	Mark VII/Mark X, 1/2" x 50'		241735		Mark IV/Mark V, 1/4" x 3'	
154		PISTOL PULVERIZATOR	1	191239		Mark VII/Mark V, 3/8" x 11'	
	17Y042	Ultra, America de Nord		178		PIVOT	1
	17Y043	Ultra, America de Nord		179		BUCȘĂ	
	17Y044	Ultra, Asia		110476		Mark IV/Mark V	1
	26D846	Ultra, Asia		159239		Mark VII	1
	17Y043	Ultra, Europa		159239		Mark X	2
	826252	695/795/1095/1595 Ultimate		205	110476	ADAPTOR (numai Mark VII)	1
	826291	695/795/1095/1595 Ultimate					

## Filtru

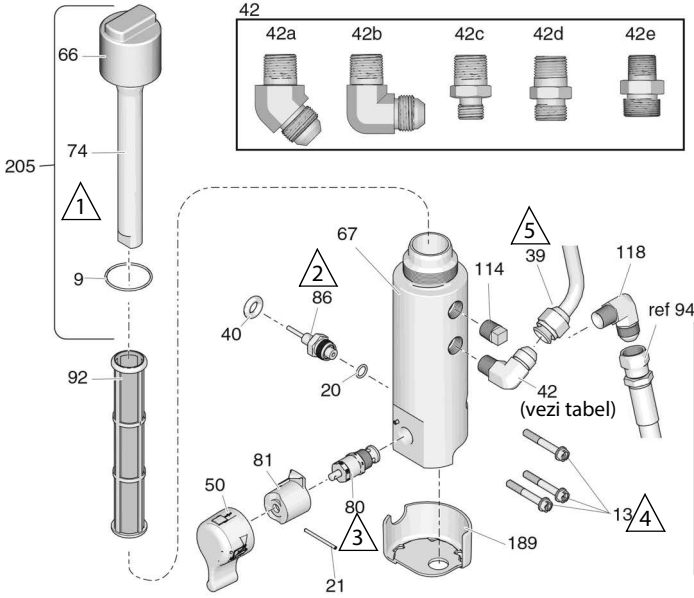

Ref.	Cuplu
1	90-110 in-lb (10,1 - 12,4 N·m)
2	35-45 ft-lb (47,4 - 61,0 N·m)
3	190-210 in-lb (21,4 - 23,7 N·m)
4	100-120 in-lb (11,2 - 13,5 N·m)
5	38-42 ft-lb (51,5 - 56,9 N·m)
6	15-25 in-lb (1,6 - 2,8 N·m)
7	365-385 in-lb (41,2 - 43,5 N·m)

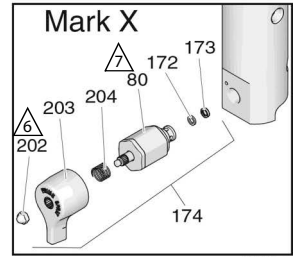







t22913d

## Listă piese filtru

Ref.	Piesă	Descriere	Cant.	Ref.	Piesă	Descriere	Cant.
9	117285	PRESETUPĂ, inel de etanșare O	1	86	243222	TRADUCTOR, comandă presiune, include 20	1
13	16U013	ȘURUB, capac, cap articulație	3	92		FILTRU, lichid	1
20	111457	PRESETUPĂ, inel de etanșare	1	244071		sită 30	
21	15C972	CUI, canelat	1	244067		sită 60, echipament inițial	
39		TUB, format	1	244068		sită 100	
	24V095	Modelele 695/795		244069		sită 200	
	24J081	Modelele 1095/Mark V		114	104813	BUȘON, conductă, 3/8	1
	16M441	Mark X		118	125926	FITING, cot	1
40	121889	CĂRLIG DE FIXARE, traductor	1	172	193709	SCAUN, supapă	1
42		FITING		173	193710	GARNITURĂ, scaun, supapă	1
42a	122533	1095/1595/Mark V/Mark VII (seria ProContractor)	1	174	245103	SET, reparații, supapă, Mark X; include 80, 172, 173, 202, 203, 204	1
42b	125926	695/795/Mark IV/Mark X (seria ProContractor)	1	189	17A197	APĂRĂTOARE, bază, filtru (Seria ProContractor/IronMan)	
42c	164672	695/795/1095/1595 (Seriile Standard și IronMan)	1	202	116424	PIULIȚĂ, Mark X	1
42d	196178	Mark IV/Mark V (Seriile Standard și IronMan)	1	203	15G563	MĂNER, supapă, Mark X	1
42e	183285	Mark VII/Mark X (Seriile Standard și IronMan)	1	204	114708	ARC, compresie, Mark X	1
50		SET, mâner include 21, 81	1	205	287285	SET, reparații, capac, filtru include 9, 66, 74	
	24E234	Seria Standard		206	115523	APARAT DE MĂSURĂ, presiune (nu apare în imagini)	1
66	17E680	CAPAC, filtru	1	207		FITING, teu (nu apare în imagini)	
67	16T543	BAZĂ, filtru	1	119783		695/795/1095/1595	1
74	15C766	TUB, difuzie	1	127518		Mark IV, Mark V, Mark VII, Mark X	1
80	24B156	SUPAPĂ, amorsare, HD	1	208		FITING (nu apare în imagini)	
	287879	SUPAPĂ, amorsare, Mark X	1	162453		695/795/1095/1595	1
81		BAZĂ, supapă	1	196178		Mark IV, Mark V	1
	24A382	Seria Standard		183285		Mark VII, Mark X	1

## Control

Ref.	Cuplu	Ref.	Cuplu
 1	10-15 in-lb (1,1 - 1,7 N•m)	 4	30-35 in-lb (3,3 - 3,9 N•m)
 2	40-45 in-lb (4,5 - 5,0 N•m)	 5	15-20 in-lb (1,7 - 2,2 N•m)
 3	200-230 in-lb (22,6 - 25,9 N•m)	 6	2-3 in-lb (0,2 - 0,4 N•m)

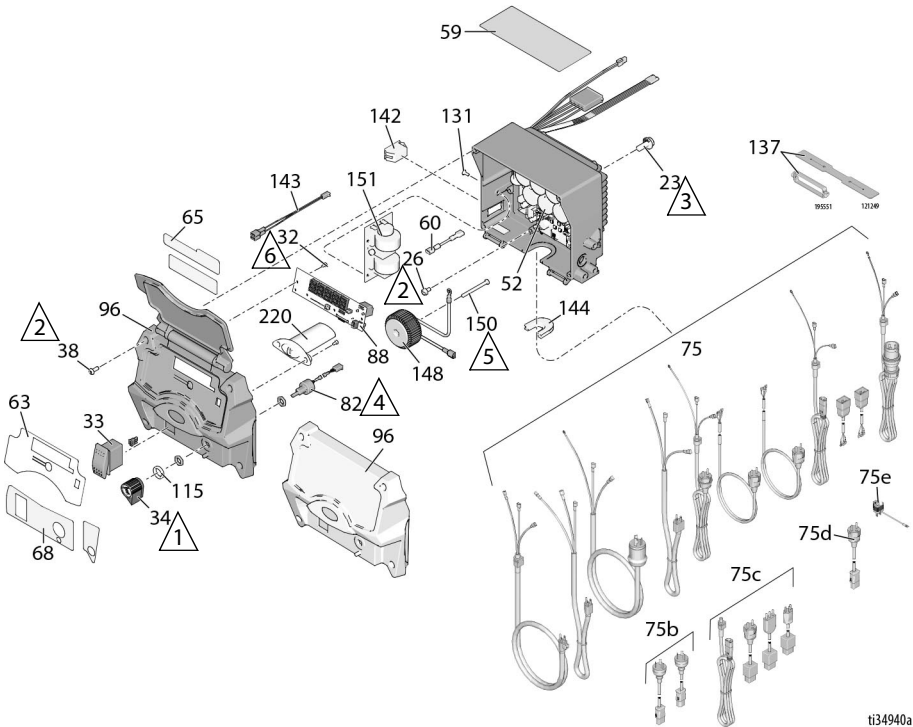

ti34940a



# Lista de piese pentru cutia de comandă

Ref.	Piesă	Descriere	Cant.	Ref.	Piesă	Descriere	Cant.	
23	117791	ȘURUB, capac, cap cu flanșă	2	75e	244285	Japonia	1	
26	114391	ȘURUB, împământare	1	75f		India		
32	115522	ȘURUB, utilaj, pnh (Seria ProContractor/IronMan)	3		17N232	695/795/1095/Mark IV/Mark V	1	
33	116752	ÎNTRERUPĂTOR cu basculare, PORNIRE/OPRIRE	1	82	256219	POTENȚIOMETRU, ansamblu	1	
	15D527	ÎNTRERUPĂTOR cu basculare, Mark X	1	88	16Y496	AFIȘAJUL CAPAC, comandă	1	
34	116167	BUTON, potențiomtru	1	96	17H886	Cu afișaj; <i>include 32, 38, 63, 65, 68, 88, 196</i>		
38	16V095	ȘURUB, #10, taptite phil	4		17H887	Fără afișaj; <i>include 38, 63, 68, 196</i>		
52*		COMANDĂ, tablou cu baterie <i>include 23, 26, 60, 131, 142, 144</i>	1	115	15C973	GARNITURĂ	1	
	25N545	Modelele de 120 V		131	16T482	NIT, închidere	2	
	25N546	Modelele de 240V		137		OPRITOR, adaptor ștecăr	1	
59▲		ETICHETĂ, avertizare	1		195551	695/795/1095/Mark IV/Mark V		
	16T784	America de Nord	1		121249	Modelele Mark VII/Mark X		
	15G596	Europa	1	142		ÎNTRERUPĂTOR/ȘTECĂR		
	16Y762	ANZ/Coreea	1		16T483	695/795/1095/Mark IV/Mark X, America de Nord (ștecăr)	1	
	16Y761	Japonia	1		126029	Modelele Mark VII/Mark X (10/16 amp)	1	
	26A970	Hindi / indoneziană	1		120059	1595/Mark V 120 V (15/20 amp)		
60	16T541	FIR JUMPER	1	143	15G935	CONECTOR, electric (1595/Mark V)	1	
63	17E725	ETICHETĂ, capac cutie de comandă, Ultra (cu afișaj)	1	144		ELEMENT REDUCERE TENSIONARE		
	17E726	ETICHETĂ, capac cutie de comandă, Ultra (fără afișaj)	1		16T546	Modelele 695/795/1095/Mark IV/ Mark V internaționale	1	
65	17E724	ETICHETĂ, capac, Ultra (cu afișaj)	1		16T547	695/795/1095/Mark V, Modelele interne	1	
68	17E723	ETICHETĂ, control	1		16T547	695/795/1095, Modelele japoneze		
	16Y786	ETICHETĂ, control (Seria Standard)	1		16T544	Modelele internaționale Mark VII/Mark X	1	
75		CABLU, alimentare			116171	1595/Mark V/Mark X, Modelele nord-americane	1	
	17E804	Modelele de 120 V, 695, 795, 1095, Mark IV	1		116171	Modelele Mark V japoneze	1	
	17E804	Modelele japoneze 695, 795, 1095	1	145	117745	BUCSĂ, reducere tensionare (Mark VII/Mark X, Modelele internaționale)	1	
	17E805	Modelele de 120 V, 1595, Mark V	1		148	24V030	SET, reparații, bobină; <i>include 150</i>	1
	17E805	Modelele japoneze, Mark V	1		150	16U215	ȘURUB, utilaj, cap plat	1
	17E806	Mark X NEMA L6-30	1		151	PLACĂ, filtru		
	17E807	Modelele CSA de 120 V, 1595, Mark V	1		25N516	Modelele internaționale de 230 V	1	
	17E808	UE CEE 7/7	1		25N517	Modelele internaționale de 110 V	1	
	17E809	Mark VII UE CEE 7/7	1		25N518	Modelele internaționale Mark X	1	
	17E810	Mark X UE CEE 7/7	1	220	17Y277	GHIDAJ, LED, BlueLink	1	
	17E811	UE Multicord	1					
	17E812	Mark VII Multicord	1					
	17E813	Mark X Multicord	1					
	17E814	Regatul Unit	1					
75b		China/Australia						
	242005	695/795/1095/Mark IV/Mark V	1					
	17A242	Mark X	1					
75c		Italia/Danemarca/Elveția						
	287121	695/795/1095/Mark IV/Mark V	1					
	253103	Modelele Mark VII/Mark X	1					
75d	242001	UE CEE 7/7	1					

\* Utilizați baterie CR2032

▲ Etichetele, plăcuțele și panourile de siguranță de schimb sunt disponibile gratuit.

## Scheme de cablaj

Modelele 695-1595/Mark IV HD- V HD 120V

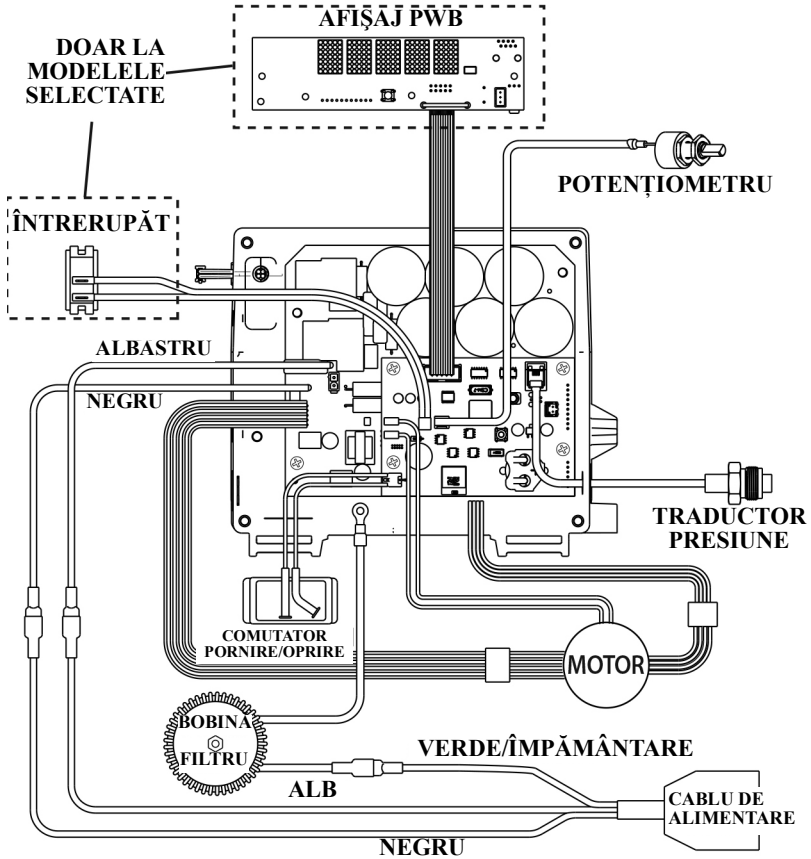

ti34657a

## Modelele 695-1095/Mark IV HD-VII HD 110V/230V

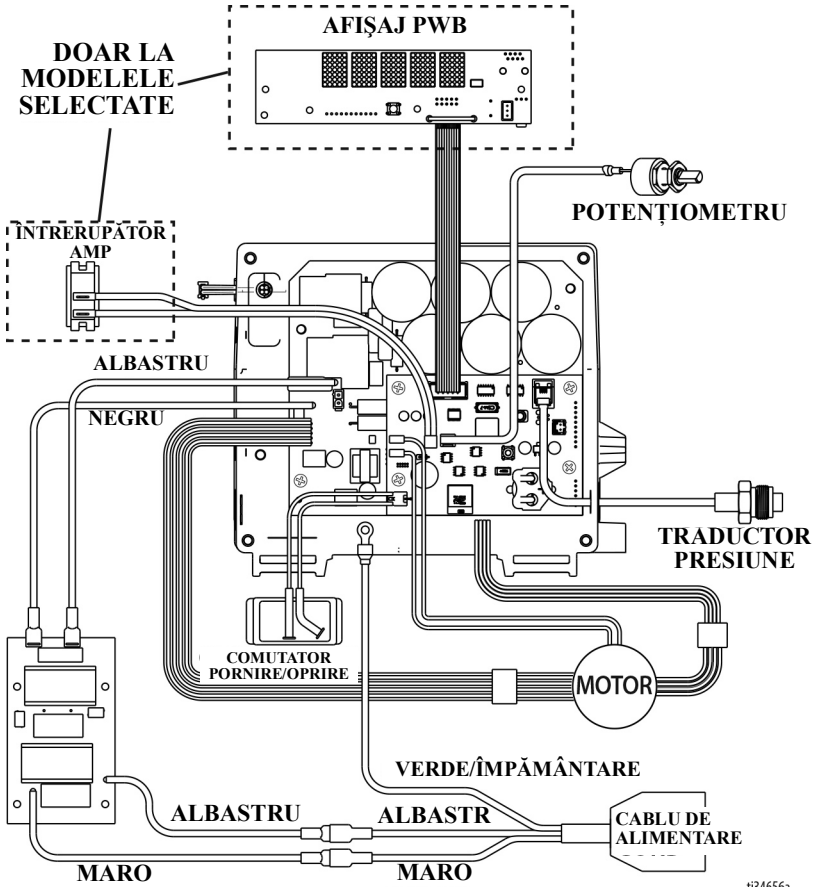

# Scheme de cablaj

## Mark X HD (America de Nord)

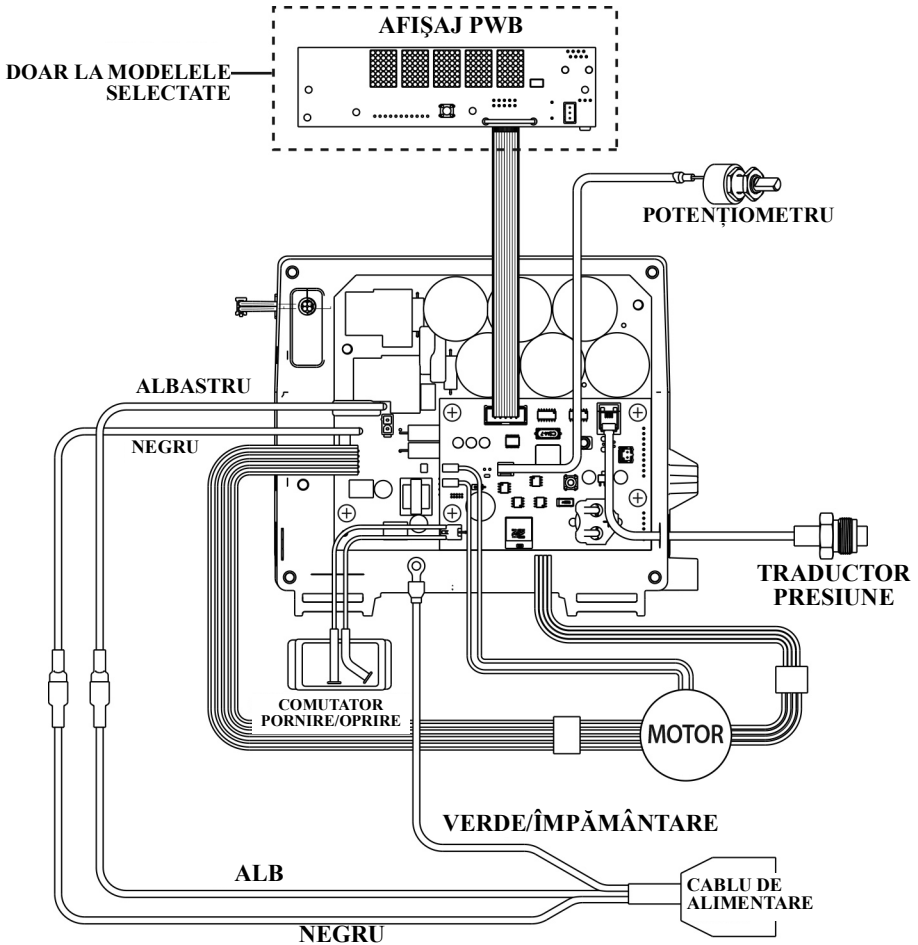

ti34564a

## Mark X HD (internațional)

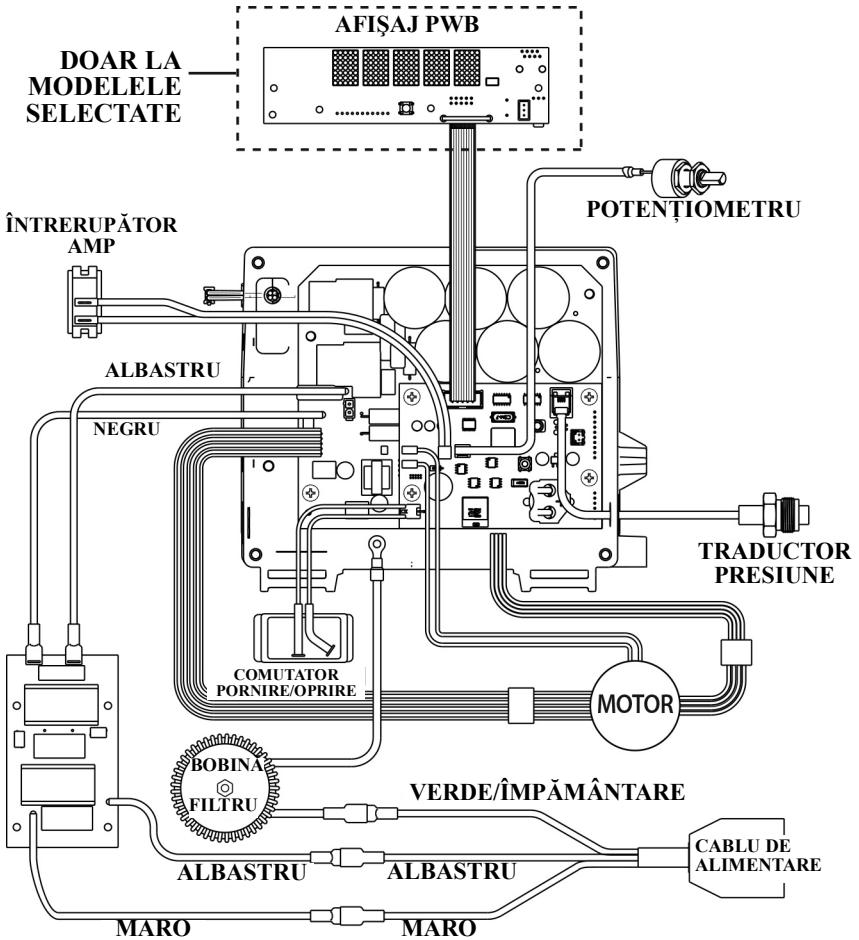

t34565a

## Specificații tehnice

<b>Pulverizatoare 695</b>		
	<b>S.U.A.</b>	<b>Sistem metric</b>
<b>Pulverizator</b>		
Debit maxim	0,95 gpm	3,6 lpm
Dimensiune maximă duză	0,031	0,031
Evacuare lichid npsm	1/4 in.	1/4 in.
Cicluri	226 per galon	60 per litru
Minim pentru generator	5000 W	5000 W
120 V, A, Hz	15, 50/60	
230 V, A, Hz	10, 50/60	
<b>Dimensiuni</b>		
<b>Greutate:</b>		
Seria Standard Lo-Boy	94 lb	43 kg
Seria Standard Hi-Boy	93 lb	42 kg
Seria ProContractor	103 lb	47 kg
<b>Înălțime:</b>		
Seria Standard Lo-Boy	27,5 in.	69,9 cm
Seria Standard Hi-Boy	28,5 in. (Cu mânerul în jos) 38,75 inci (Cu mânerul în sus)	72,4 cm (Cu mânerul în jos) 98,4 cm (Cu mânerul în sus)
Seria ProContractor	39 in.	99 cm
<b>Lungime:</b>		
Seria Standard Lo-Boy	37 in.	94 cm
Seria Standard Hi-Boy	26 in.	66 cm
Seria ProContractor	29,5 in.	75 cm
<b>Lățime:</b>		
	22,5 in.	57,2 cm
Piese umede	oțel carbon placat cu zinc și nichel, nailon, oțel inoxidabil, PTFE, acetal, piele, UHMWPE, aluminiu, carbură de wolfram, alamă	
<b>Nivel de zgomot:</b>		
Putere acustică	91 dBa*	91 dBa*
Presiune acustică	82 dBa*	82 dBa*
	*per ISO 3744 măsurat la 3,1 ft	*per ISO 3744 măsurat la 1 m

<b>Pulverizatoare 795</b>		
	<b>S.U.A.</b>	<b>Sistem metric</b>
<b>Pulverizator</b>		
Debit maxim	1,1 gpm	4,2 lpm
Dimensiune maximă duză	0,033	0,033
Evacuare lichid npsm	1/4 in.	1/4 in.
Cicluri	195 per galon	52 per litru
Minim pentru generator	5000 W	5000 W
120 V, A, Hz	15, 50/60	
230 V, A, Hz	10, 50/60	
<b>Dimensiuni</b>		
<b>Greutate:</b>		
Seria Standard Lo-Boy	98 lb	45 kg
Seria Standard Hi-Boy	97 lb	44 kg
Seria ProContractor	107 lb	49 kg
<b>Înălțime:</b>		
Seria Standard Lo-Boy	27,5 in.	69,9 cm
Seria Standard Hi-Boy	28,5 in. (Cu mânerul în jos) 38,75 inci (Cu mânerul în sus)	72,4 cm (Cu mânerul în jos) 98,4 cm (Cu mânerul în sus)
Seria ProContractor	39 in.	99 cm
<b>Lungime:</b>		
Seria Standard Lo-Boy	37 in.	94 cm
Seria Standard Hi-Boy	26 in.	66 cm
Seria ProContractor	29,5 in.	75 cm
<b>Lățime:</b>	22,5 in.	57,2 cm
<b>Piese umede</b>		
	oțel carbon placat cu zinc și nichel, nailon, oțel inoxidabil, PTFE, acetal, piele, UHMWPE, aluminiu, carbură de wolfram, alamă	
<b>Nivel de zgomot:</b>		
Putere acustică	91 dBa*	91 dBa*
Presiune acustică	82 dBa*	82 dBa*
	*per ISO 3744 măsurat la 3,1 ft	*per ISO 3744 măsurat la 1 m

# Specificații tehnice

## Pulverizatoare 1095

	S.U.A.	Sistem metric
<b>Pulverizator</b>		
Debit maxim	1,2 gpm	4,5 lpm
Dimensiune maximă duză	0,035	0,035
Evacuare lichid npsm	1/4 in.	1/4 in.
Cicluri	123 per galon	33 per litru
Minim pentru generator	5000 W	5000 W
120 V, A, Hz	15, 50/60	
230 V, A, Hz	10, 50/60	
<b>Dimensiuni</b>		
<b>Greutate:</b>		
Seria Standard	116 lb	53 kg
Seria ProContractor	131 lb	59 kg
Seria IronMan	120 lb	54 kg
<b>Înălțime:</b>		
Seriile Standard și IronMan	29,5 in. (Cu mânerul în jos) 38,5 in. (Cu mânerul în sus)	74,9 cm (Cu mânerul în jos) 97,8 cm (Cu mânerul în sus)
Seria ProContractor	39 in.	99 cm
<b>Lungime:</b>		
Seriile Standard și IronMan	26 in.	66 cm
Seria ProContractor	28 in.	71 cm
<b>Lățime:</b>	24 in.	61 cm
<b>Piese umede</b>		
	oțel carbon placat cu zinc și nichel, nailon, oțel inoxidabil, PTFE, acetal, piele, UHMWPE, aluminiu, carbură de wolfram, alamă	
<b>Nivel de zgomot:</b>		
Putere acustică	91 dBa*	91 dBa*
Presiune acustică	82 dBa*	82 dBa*
	*per ISO 3744 măsurat la 3,1 ft	*per ISO 3744 măsurat la 1 m



## Pulverizatoare 1595

	S.U.A.	Sistem metric
<b>Pulverizator</b>		
Debit maxim	1,35 gpm	5,1 lpm
Dimensiune maximă duză	0,039	0,039
Evacuare lichid npsm	1/4 in.	1/4 in.
Cicluri	110 per galon	29 per litru
Minim pentru generator	5000 W	5000 W
120 V, A, Hz	20, 50/60	
<b>Dimensiuni</b>		
<b>Greutate:</b>		
Seria Standard	124 lb	56 kg
Seria ProContractor	138 lb	63 kg
Seria IronMan	128 lb	28 kg
<b>Înălțime:</b>		
Seriile Standard și IronMan	29,5 in. (Cu mânerul în jos) 38,5 in. (Cu mânerul în sus)	74,9 cm (Cu mânerul în jos) 97,8 cm (Cu mânerul în sus)
Seria ProContractor	39 in.	99 cm
<b>Lungime:</b>		
Seriile Standard și IronMan	26 in.	66 cm
Seria ProContractor	28 in.	71 cm
<b>Lățime:</b>		
Seriile Standard și IronMan	24 in.	61 cm
Seria ProContractor	24 in.	61 cm
<b>Piese umede</b>		
	oțel carbon placat cu zinc și nichel, nailon, oțel inoxidabil, PTFE, acetal, piele, UHMWPE, aluminiu, carbură de wolfram, alamă	
<b>Nivel de zgomot:</b>		
Putere acustică	91 dBa*	91 dBa*
Presiune acustică	82 dBa*	82 dBa*
	*per ISO 3744 măsurat la 3,1 ft	*per ISO 3744 măsurat la 1 m

## Pulverizatoare Mark IV HD

	S.U.A.	Sistem metric
<b>Pulverizator</b>		
Debit maxim	1,1 gpm	4,2 lpm
Dimensiune maximă duză		
Modele pentru America de Nord	0,033	0,033
Modele internaționale	0,031	0,031
Evacuare lichid npsm	3/8 in.	3/8 in.
Cicluri	195 per galon	52 per litru
Minim pentru generator	5000 W	5000 W
120 V, A, Hz	15, 50/60	
230 V, A, Hz	10, 50/60	
<b>Dimensiuni</b>		
<b>Greutate:</b>		
Seria Standard	101 lb	46 kg
Seria ProContractor	109 lb	49 kg
<b>Înălțime:</b>		
Seria Standard	28,5 in. (Cu mânerul în jos) 38,75 inci (Cu mânerul în sus)	72,4 cm (Cu mânerul în jos) 98,4 cm (Cu mânerul în sus)
Seria ProContractor	39 in.	99 cm
<b>Lungime:</b>		
Seria Standard	26 in.	66 cm
Seria ProContractor	29,5 in.	75 cm
<b>Lățime:</b>	22,5 in.	57,2 cm
Piese umede		
oțel carbon placat cu zinc și nichel, nailon, oțel inoxidabil, PTFE, acetal, piele, UHMWPE, aluminiu, carbură de wolfram, alamă		
Nivel de zgomot:		
Putere acustică	91 dBa*	91 dBa*
Presiune acustică	82 dBa*	82 dBa*
	*per ISO 3744 măsurat la 3,1 ft	*per ISO 3744 măsurat la 1 m

## Pulverizatoare Mark V HD

	S.U.A.	Sistem metric
<b>Pulverizator</b>		
Debit maxim	1,35 gpm	5,1 lpm
Dimensiune maximă duză		
Modele pentru America de Nord și Marea Britanie	0,039	0,039
Modele internaționale	0,035	0,035
Evacuare lichid npsm	3/8 in.	3/8 in.
Cicluri	110 per galon	29 per litru
Minim pentru generator	5000 W	5000 W
120 V, A, Hz	20, 50/60	
230 V, A, Hz	10, 50/60	
<b>Dimensiuni</b>		
<b>Greutate:</b>		
Seria Standard	125 lb	57 kg
Seria ProContractor	141 lb	64 kg
Seria IronMan	129 lb	59 kg
<b>Înălțime:</b>		
Seriile Standard și IronMan	29,5 in. (Cu mânerul în jos) 38,5 in. (Cu mânerul în sus)	74,9 cm (Cu mânerul în jos) 97,8 cm (Cu mânerul în sus)
Seria ProContractor	39 in.	99 cm
<b>Lungime:</b>		
Seriile Standard și IronMan	26 in.	66 cm
Seria ProContractor	28 in.	71 cm
<b>Lățime:</b>		
	24 in.	61 cm
Pieșe umede		
	oțel carbon placat cu zinc și nichel, nailon, oțel inoxidabil, PTFE, acetal, piele, UHMWPE, aluminiu, carbură de wolfram, alamă	
Nivel de zgomot:		
Putere acustică	91 dBa*	91 dBa*
Presiune acustică	82 dBa*	82 dBa*
	*per ISO 3744 măsurat la 3,1 ft	*per ISO 3744 măsurat la 1 m

# Specificații tehnice

## Pulverizatoare Mark VII HD

	S.U.A.	Sistem metric
<b>Pulverizator</b>		
Debit maxim	1,58 gpm	6,0 lpm
Dimensiune maximă duză	0,041 in.	0,041 in.
Evacuare lichid npsm	1/2 in.	1/2 in.
Cicluri	97 per galon	26 per litru
Minim pentru generator	5000 W	5000 W
230 V, A, Hz	16, 50/60	
<b>Dimensiuni</b>		
<b>Greutate:</b>		
Seria Standard	132 lb	60 kg
Seria ProContractor	148 lb	67 kg
Seria IronMan	136 lb	62 kg
<b>Înălțime:</b>		
Seriile Standard și IronMan	29,5 in. (Cu mânerul în jos) 38,5 in. (Cu mânerul în sus)	74,9 cm (Cu mânerul în jos) 97,8 cm (Cu mânerul în sus)
Seria ProContractor	39 in.	99 cm
<b>Lungime:</b>		
Seriile Standard și IronMan	26 in.	66 cm
Seria ProContractor	28 in.	71 cm
<b>Lățime:</b>	24 in.	61 cm
<b>Piese umede</b>		
	oțel carbon placat cu zinc și nichel, nailon, oțel inoxidabil, PTFE, acetal, piele, UHMWPE, aluminiu, carbură de wolfram, alamă	
<b>Nivel de zgomot:</b>		
Putere acustică	91 dBa*	91 dBa*
Presiune acustică	82 dBa*	82 dBa*
	*per ISO 3744 măsurat la 3,1 ft	*per ISO 3744 măsurat la 1 m

## Pulverizatoare Mark X HD

	S.U.A.	Sistem metric
<b>Pulverizator</b>		
Debit maxim	2,1 gpm	8,0 lpm
Dimensiune maximă duză	0,045 in.	0,045 in.
Evacuare lichid npsm	1/2 in.	1/2 in.
Cicluri	70 per galon	19 per litru
Minim pentru generator	5000 W	5000 W
230 V, A, Hz	16, 50/60	
<b>Dimensiuni</b>		
<b>Greutate:</b>		
Seria Standard	150 lb	68 kg
Seria ProContractor	166 lb	75 kg
Seria IronMan	154 lb	70 kg
<b>Înălțime:</b>		
Seriile Standard și IronMan	29,9 in. (Cu mânerul în jos) 40,1 in. (Cu mânerul în sus)	76 cm (Cu mânerul în jos) 102 cm (Cu mânerul în sus)
Seria ProContractor	39 in.	99 cm
<b>Lungime:</b>		
Seriile Standard și IronMan	26 in.	66 cm
Seria ProContractor	30 in.	75 cm
<b>Lățime:</b>		
	24 in.	61 cm
<b>Piese umede</b>		
	oțel carbon placat cu zinc și nichel, nailon, oțel inoxidabil, PTFE, acetal, piele, UHMWPE, aluminiu, carbură de wolfram, alamă	
<b>Nivel de zgomot:</b>		
Putere acustică	91 dBa*	91 dBa*
Presiune acustică	82 dBa*	82 dBa*
	*per ISO 3744 măsurat la 3,1 ft	*per ISO 3744 măsurat la 1 m

Toate mărcile și mărcile înregistrate sunt în proprietatea respectivilor deținători.

## Conformitate

### Omologări pentru frecvențe radio

Frecvență transmițător (toate modelele): 2,4 GHz  
Putere transmițător (toate modelele): +8 dBm





**OBSERVAȚIE:** Notificare FCC/IC  
(toate modelele)  
Conține ID FCC: QOQBGM13P  
Conține IC: 5123A-BGM13P

Dispozitivul atașat respectă Partea 15 din Normele FCC și standardul/standardele Industry Canada license-exempt RSS. Utilizarea este supusă următoarelor două condiții: (1) acest dispozitiv nu poate provoca interferențe nocive și (2) acest dispozitiv trebuie să accepte orice interferență primită, inclusiv pe cele care pot provoca o funcționare indezirabilă.

Schimbările sau modificările neaprobate în mod expres de către partea responsabilă cu conformitatea pot anula dreptul utilizatorului de a folosi acest echipament.

Echipamentul nu dispune de protecție împotriva interferențelor nocive și nu poate provoca interferențe sistemelor omologate corespunzător.

Echipamentul este prevăzut cu placa BGM13P22A având codul de omologare ANATEL 01330-19-03402.

		 <p>TA-2018/3767 ICASA APPROVED</p>	 <b>R-R-CE8-AR0573A</b> <b>R-R-CE8-AR1050A</b> <b>R-R-CE8-AR1050B</b> <b>R-R-CE8-AR1050C</b> <b>R-R-CE8-AR1050D</b> <b>R-C-BGT-BGM13P22</b>	 R 209-J00282
--	---	--	--	--

### Declarația 65 pentru California



**AVERTISMENT:** Atunci când folosiți produsul, există riscul de a vă expune la substanțe chimice cunoscute în Statul California ca fiind cauzatoare de cancer, de defecte congenitale sau de alte tulburări de reproducere. Pentru mai multe informații, accesați [www.P65Warnings.ca.gov](http://www.P65Warnings.ca.gov).

## Garanția standard Graco

Graco garantează că toate echipamentele la care se face referire în acest document produse de Graco și înscrispionate cu acest nume nu prezintă defecte de material și de fabricație la data vânzării către cumpărătorul inițial. Cu excepția unor eventuale garanții speciale, extinse sau limitate emise de Graco, Graco se însărcinează să repare sau să înlocuiască, timp de douăsprezece luni de la data cumpărării, orice piesă a echipamentului a cărei defecțiune va fi constatată de către Graco. Această garanție este valabilă doar atunci când echipamentul a fost montat, pus în funcțiune și întreținut conform recomandărilor scrise ale Graco.

Această garanție nu acoperă următoarele, Graco nemaifiind în acest caz răspunzătoare: degradarea generală, precum și orice defecțiuni, deteriorare sau uzură cauzată de instalarea defectuoasă, folosirea improprie, abraziuni, coroziuni, întreținerea necorespunzătoare sau improprie, neglijență, accident, modificări aduse structurii sau înlocuirea unor piese cu unele de altă proveniență. Graco nu este răspunzătoare nici pentru defecțiuni, deteriorări sau uzuri cauzate de incompatibilitatea echipamentului Graco cu structuri, accesorii, echipamente sau materiale de altă proveniență, ca și de erorile de proiectare, execuție, montaj, exploatare sau întreținere a structurilor, accesoriilor, echipamentelor sau materialelor de altă proveniență.

Această garanție este condiționată de returnarea pe cheltuiala clientului a echipamentului care se susține a fi defect către un distribuitor autorizat Graco, pentru verificarea respectivului defect. Dacă se va constata că defectul este real, Graco va repara sau înlocui cu titlu gratuit orice piese defecte. Echipamentul va fi returnat cumpărătorului inițial, transportul fiind suportat de companie. Dacă la verificarea echipamentului nu se vor constata defecte de material sau fabricație, se vor efectua reparații la un tarif rezonabil, în care va putea intra costul pieselor de schimb, al manoperei și al transportului.

**PREZENTA GARANȚIE EXCLUDE ȘI SUPLINEȘTE ORICE ALTE GARANȚII, EXPRESE SAU IMPLICITE, INCLUZÂND, DAR FĂRĂ A SE LIMITA LA ACESTEA, GARANȚIA DE VANDABILITATE SAU CEA DE POTRIVIRE PENTRU UN ANUMIT SCOP.**

Unica obligație a Graco și unicul drept la reparație al cumpărătorului pentru orice încălcare a garanției va fi conform celor specificate mai sus. Cumpărătorul consimte că nu va mai avea la dispoziție niciun alt drept la reparație (inclusiv, dar fără a se limita la dreptul de a solicita daune incidentale sau pe cale de consecință pentru pierderi de profit, de vânzări, vătămări corporale sau prejudicii materiale sau pentru orice alte pierderi incidentale sau pe cale de consecință). Orice acțiune juridică ce ar invoca încălcarea garanției trebuie inițiată în termen de cel mult doi (2) ani de la data cumpărării.

**GRACO NU OFERĂ NICIO GARANȚIE ȘI NU RECUNOAȘTE NICIO GARANȚIE IMPLICITĂ DE VANDABILITATE SAU DE POTRIVIRE UNUI ANUMIT SCOP, ÎN LEGĂTURĂ CU ORICE ACCESORII, ECHIPAMENTE, MATERIALE SAU COMPONENTE PE CARE GRACO LE COMERCIALIZEAZĂ, DAR NU LE PRODUCE.** Aceste produse care nu sunt produse de Graco, dar sunt comercializate de Graco (de exemplu, motoare electrice, întrerupătoare, furtunuri etc.) beneficiază, dacă este cazul, de garanție din partea producătorului acestora. Graco va oferi cumpărătorului, în limite rezonabile, asistență în formularea eventualelor reclamații de încălcare a garanțiilor respective.

În nicio împrejurare Graco nu va fi răspunzătoare pentru daune indirecte, incidentale, speciale sau pe cale de consecință rezultate din faptul că Graco a furnizat echipament în aceste condiții, precum și din punerea la dispoziție, acționarea sau exploatarea oricăror produse sau bunuri vândute prin prezentul document, fie din cauza unei încălcări a contractului, a garanției, din neglijența Graco sau din alte cauze.

# Informații despre Graco

Pentru cele mai recente informații despre produsele Graco, vizitați [www.graco.com](http://www.graco.com).

Pentru informații privind patentele, consultați [www.graco.com/patents](http://www.graco.com/patents).

**PENTRU A PLASA O COMANDĂ**, contactați-vă distribuitorul Graco sau telefonați la 1-800-690-2894 pentru a afla care este distribuitorul cel mai apropiat.



*Toate informațiile scrise și vizuale din acest document reflectă cele mai recente informații cu privire la produs disponibile la data publicării. Graco își rezervă dreptul de a se opera modificări în orice moment și fără o notificare prealabilă.*

Traducerea instrucțiunilor originale. This manual contains Romanian. MM 3A6342

**Sediul Graco:** Minneapolis

**Birouri internaționale:** Belgia, China, Japonia, Coreea

**GRACO INC. AND SUBSIDIARIES • P.O. BOX 1441 • MINNEAPOLIS MN 55440-1441 • SUA**

**Copyright 2018, Graco Inc. Toate unitățile de producție Graco sunt înregistrate ISO 9001.**

[www.graco.com](http://www.graco.com)

Revizia G, Aprilie 2023