

Drift, delar



695 / 795 / 1095 / 1595 / Mark IV HD / Mark V HD / Mark VII HD / Mark X HD elektriska högtrycksfärgsprutor

3A6695G

SV

Endast för yrkesmässigt bruk. Ej godkänt för användning i explosiva miljöer eller på farliga platser. Bärbara sprutsystem för sprutning av färger och ytbehandling av byggnader.

Modeller: 695 / 795 / 1095 / 1595 / Mark IV HD / Mark V HD / Mark VII HD / Mark X HD

22,8 MPa (228 bar, 3300 psi) maximalt arbetstryck

Se sidan 4 för ytterligare modellinformation.



Viktiga säkerhetsanvisningar

Läs alla varningar och anvisningar i denna handbok och i de relaterade handböcker som listas på sidan 2 innan du använder utrustningen. Försäkra dig om att du känner till reglagen och hur man använder utrustningen på korrekt sätt. Spara alla anvisningar.

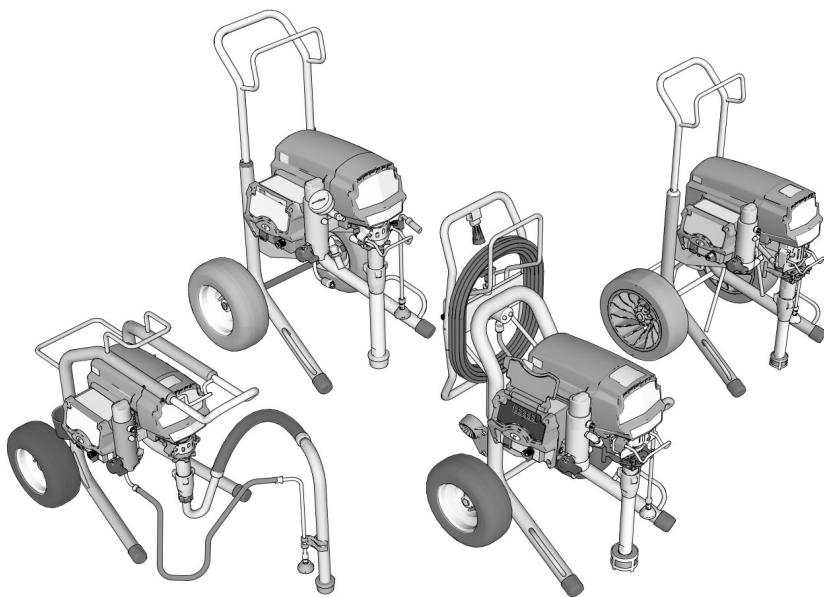

**Använd endast originalreservdelar från Graco.
Användning av icke originalreservdelar kan upphäva garantin.**

Innan du ska spruta

Läs viktig säkerhetsinformation under Varningar

Viktigt! Läs igenom noggrant och följ goda säkerhetsrutiner.

Relaterade handböcker

3A6285	Contractor PC-sprutpistol
311254	Flex Plus-sprutpistol
309495	Slitstark Inline-sprutpistol
308491	Slitstark textursprutpistol
3A6584	Kolvpump
3A6583	ProConnect™ kolvpump









Handböcker finns även hos www.graco.com

Innehåll



Innan du ska spruta	2
Innehåll	3
Modeller	4
Varningar	7
Lär känna din spruta	11
Översikt över kontrollerna	14
Förberedelser	15
Montera sprutan	15
QuikReel™	16
Jordning	17
Elanslutning	17
Förlängningssladdar	17
Kärl	17
Start	18
Anvisningar för tryckavlastning	18
Amperebrytare 10/16	19
Amperebrytare 15/20	19
Spola ur förvaringsvätska	19
Sila färgen	20
Fyll pumpen (flöda pumpen)	21
Fyll sprutpistol och slang	21
Fylla på färgkärlet	22
Sprutning	23
Rengöring	26
WatchDog	29
BlueLink™ App	30
LED-display	32
Underhåll	35
Felsökning	36
Komponenter till 695/795 Lo-Boy Standard	50
Komponenter till 695/795 Mark IV HD Hi-Boy Standard	52
Komponenter till 1095/1595/Mark V HD/Mark VII HD Hi-Boy Standard	54
Komponenter till Mark X HD Standard	56
Komponenter till 695/795/Mark IV HD ProContractor	58
Komponenter till 1095/1595/Mark V HD/Mark VII HD ProContractor	60
Komponenter till Mark X HD ProContractor	62
Delar, 1095/1595/Mark V HD/Mark VII HD IronMan	64
Komponenter till Mark X HD IronMan	66
ProContractor QuikReel	68
Sprutpistol och slang	69
Komponentlista till sprutpistol och slang	69
Filter	70
Styrning	72
Kretsscheman	74
Tekniska specifikationer	78
Normer	86
Radiofrekvensgodkännanden	86
Proposition 65, Kalifornien	86
Gracos standardgaranti	87
Graco-information	88

Modeller







695-modeller

				Standard Lo-Boy	Standard Hi-Boy	ProContractor
	Spänning	Modell				
	120 NEMA 5-15	Ultra Max II 695	17E572	17E574	17E577	
		Ultimate MX II 695	826222	826223	826224	
	230 CEE 7/7	Ultra Max II 695		17E632	17E635	
	230 Europa Multi	Ultra Max II 695		17E633	17E636	
	110 UK	Ultra Max II 695		17E634	17E637	
	230 ANZ/Korea	Ultra Max II 695	17E610	17E613	17E614	
	230 Asien och Stilla havet	Ultra Max II 695			26C981	
	100 Japan/Taiwan	Ultra Max II 695		26C982	26C983	



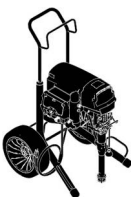

795-modeller

	Spänning	Modell	Standard Lo-Boy	Standard Hi-Boy	ProContractor
	120 NEMA 5-15	Ultra Max II 795		17E579	17E582
		Ultimate MX II 795		826225	826226
	230 CEE 7/7	Ultra Max II 795		17E639	17E642
	230 Europa Multi	Ultra Max II 795		17E640	17E643
	110 UK	Ultra Max II 795		17E641	17E644
	230 ANZ/Korea	Ultra Max II 795	17E616	17E617	17E619
	230 Asien och Stilla havet	Ultra Max II 795			26C984
	100 Japan/Taiwan	Ultra Max II 795		26C985	26C986







Modell 1095

			Standard Hi-Boy	ProContractor	IronMan
	Spänning	Modell			
		Ultra Max II 1095	17E583	17E585	17E586
	120 NEMA 5-15	Ultimate MX II 1095	826227	826228	826229
	230 CEE 7/7	Ultra Max II 1095	17E646	17E647	17E650
	230 Europa Multi	Ultra Max II 1095		17E648	
	230 ANZ/Korea	Ultra Max II 1095	17E620	17E621	17E623
	230 Asien och Stilla havet	Ultra Max II 1095		26C987	
	100 Japan/Taiwan	Ultra Max II 1095	26C988	26C989	

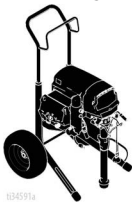
Modell 1595

			Standard Hi-Boy	ProContractor	IronMan
	Spänning	Modell			
	120 NEMA 5-20	Ultimate MX II 1595		826233	
		Ultra Max II 1595		17E593	
	120 NEMA 5-15	Ultra Max II 1595	17E589	17E596	17E594
		Ultimate MX II 1595	826230	826232	826234

Mark HD-modeller

			Standard Hi-Boy	ProContractor	IronMan
	Spänning	Modell			
	120 NEMA 5-15	Mark IV HD	17E603	17E604	
	120 NEMA 5-20	Mark V HD		17E628	
	120 NEMA 5-15	Mark V HD	17E605	17E606	17E607
	230 NEMA L6-30	Mark X HD	17E608	17E609	
	230 CEE 7/7	Mark IV HD	17E651	17E653	
		Mark V HD	17E655	17E660	17E664
		Mark VII HD	17E665	17E667	17H895
		Mark X HD	17E669	17E671	17H897
	230 Europa Multi	Mark IV HD	17E652	17E654	
		Mark V HD		17E661	
		Mark VII HD	17E666	17E668	17H896
110 UK	Mark X HD	17E670	17E672	17H898	
	230 ANZ/Korea	Mark V HD		17E659	17E662
		Mark VII HD		17E663	17E629
		Mark X HD		26C993	17E674
	230 Asien och Stilla havet	Mark IV HD	17E624		
		Mark V HD	17E657	26C990	
		Mark VII HD	26C992		
		Mark X HD	17E673	26C995	
100 Japan/Taiwan	Mark V HD		26C991		

Varningar

Följande varningar gäller förberedelser, användning, jordning, underhåll och reparation av denna utrustning. Symbolen med ett utropstecken uppmärksammar dig på en allmän varning, och risk-symbolerna hänvisar till åtgärdsspecifika risker. Läs dessa varningar när symbolerna förekommer i texten i denna handbok eller på varningsetiketter. Produktspecifika farosymboler och varningar som ej omfattas av detta avsnitt kan förekomma i texten i denna handbok när så är tillämpligt.

VARNING



JORDNING

Denna produkt måste vara jordad. I händelse av en elektrisk kortslutning minskar jordning risken för elektriska stötar genom att tillhandahålla en flyktledare för den elektriska strömmen. Denna produkt är utrustad med en sladd med en jordningsledning och en lämplig jordad kontakt. Kontakten måste sättas i ett utlopp som är korrekt installerat och jordat enligt alla gällande lokala föreskrifter och regleringar.

- Felaktig installation av jordkontakten kan leda till risk för elektriska stötar.
- Koppla inte jordledningen till någon av flatstiftskontaktarna om stickkontakten eller sladden behöver lagas eller bytas ut.
- Jordledningen är kabeln med isolering som har en grön utsida, med eller utan gula ränder.
- Vänd dig till en kvalificerad elektriker om du inte förstår jordningsanvisningarna eller om du är osäker på om produkten är korrekt jordad.
- Modifiera inte stickkontakten om den inte passar i uttaget. Låt en elektriker installera ett korrekt uttag.
- Produkten är avsedd för vanlig 120 V eller 230 V hushållsström och jordkontakten liknar den på bilden nedan.

120V US

230V

230V ANZ

230V Indien

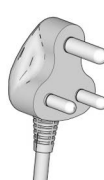

ti24583c

- Anslut produkten endast i ett uttag som den passar i.
- Använd inte en 3-till-2 adapter med den här produkten.

Förlängningssladdar:

- Använd endast en 3-trådig förlängningssladd som har en jordningskontakt och uttag som passar produktens stickkontakt.
- Säkerställ att förlängningssladden inte är skadad. Om en förlängningssladd behövs, använd minst 2,5 mm² ledningsarea (12 AWG) för att kunna leverera strömmen som produkten drar.
- Underdimensionerad sladd ger spänningsfall med effektförlust och överhettning som följd.

Ledarstorlek		Längd
AWG (American Wire Gauge; amerikanskt ledarmått)	Metriskt	Maximalt
12	2,5 mm ²	15 m (50 fot)

VARNING



BRAND- OCH EXPLOSIONSRISK

Brandfarliga ångor i arbetsområdet, t.ex. från lösningsmedel och färg, kan antändas eller explodera. Förhindra brand och explosioner:

- Spruta inte brandfarliga eller brännbara material i närheten av öppen eld eller gnistkällor, till exempel cigaretter, motorer och elektrisk utrustning.
- Färg eller lösningsmedel som flödar genom utrustningen kan orsaka statisk elektricitet. Statisk elektricitet utgör brand- och explosionsrisk i närheten av ångor från färg eller lösningsmedel. Sprutsystemets samtliga delar, inklusive pumpen, slangenheten, sprutpistolen och föremål i och omkring sprututrymmet, ska vara ordentligt jordade för att skydda mot statisk elektricitet och gnistor. Använd Gracos elektriskt ledande eller jordade högtrycksslangar för högtryckssprutmålning.
- Kontrollera att alla kärl och uppsamlingssystem är jordade för att förhindra statisk elektricitet. Använd inte kärlnsatser som inte är antistatiska eller elektriskt ledande.
- Anslut till ett jordat uttag och använd jordade förlängningssladdar. Använd inte en 3-till-2 adapter.
- Använd inte färg eller lösningsmedel som innehåller klorerade kolväten.
- Spruta inte brand- eller explosionsfarliga vätskor i begränsade utrymmen.
- Se till att utrymmet där sprutning äger rum är välventilerat. Se till att området är ordentligt ventilerat.
- Sprutan alstrar gnistor. Ställ pumpen i ett välventilerat utrymme på minst 6,1 m avstånd från sprututrymmet vid sprutning, renspolning och rengöring och när service utförs på utrustningen. Spruta inte pumpenheten.
- Rök inte i sprutområdet och spruta inte i närheten av gnistor eller eldslågor.
- Slå inte om strömbrytare eller kör motorer och andra gnistbildande apparater i sprututrymmet.
- Håll området rent och fritt från färg- och lösningsmedelsbehållare, trasor och andra lättantändliga material.
- Känn till innehållet i färgerna och lösningsmedlen som sprutas. Läs alla materialsäkerhetsdatablad och etiketter som tillhandahålls med färger och lösningsmedel. Följ färg- och lösningsmedelstillverkarens säkerhetsinstruktioner.
- Ha en fungerande brandsläckare tillgänglig i arbetsområdet.



RISK FÖR ELEKTRISKA STÖTAR

Denna maskin måste jordas. Felaktig jordning, installation eller användning av systemet kan orsaka elektriska stötar.

- Stäng av och koppla ur nätsladden innan service utförs på utrustningen.
- Anslut endast till jordade strömuttag.
- Använd endast 3-trådiga jordade förlängningssladdar.
- Kontrollera att jordstiften är intakta på nät- och förlängningssladdar.
- Skydda mot regn. Förvara inomhus.
- Vänta i fem minuter efter att nätsladden har kopplats bort innan service utförs.

VARNING
HUDINTRANGNINGSRISK

Högtrycks-sprutning kan injicera gifter i kroppen och orsaka svåra kroppsskador. Skulle insprutning inträffa: **Sök omedelbart läkarvård.**



- Rikta inte pistolen mot och spruta inte på människor eller djur.
- Håll händer och andra kroppsdelar borta från mynningen. Försök exempelvis inte stoppa läckor med någon del av kroppen.



- Använd alltid munstycksskyddet. Spruta aldrig om munstycksskyddet inte är monterat.
- Använd Graco-munstycken.



- Iaktta försiktighet vid rengöring och byte av munstycken. Om munstycket sätts igen under sprutning ska du utföra **tryckavlastningsproceduren** för att stänga av enheten och avlasta trycket innan munstycket tas bort för rengöring.



- Utrustningen bibehåller trycket även efter att strömmen stängts av. Lämna inte utrustningen utan uppsikt när den är strömförsörd eller är under tryck. Utför **tryckavlastningsproceduren** när utrustningen står utan uppsikt eller inte används samt innan service, rengöring eller borttagning av delar.

- Kontrollera att det inte finns tecken på skador på slangar och delar. Byt ut alla skadade slangar och delar.

- Detta system kan producera 20,7 MPa (207 bar, 3 000 psi). Använd reservdelar eller tillbehör från Graco som är avsedda för minst 20,7 MPa (207 bar, 3 000 psi).

- Lås alltid avtryckarspärren när du inte sprutar. Kontrollera att avtryckarspärren fungerar korrekt.

- Kontrollera alla anslutningar innan du startar enheten.

- Känn till hur du snabbt stoppar enheten och tryckavlastar. Försäkra dig om att du känner till reglagen väl.

RISKER VID FELAKTIG ANVÄNDNING AV UTRUSTNINGEN

Felaktig användning kan leda till dödsfall eller allvarliga personskador.



- Bär alltid lämpliga handskar, skyddsglasögon och gasmask eller andningsmask vid målning.
- Använd inte sprutan när barn är närvarande. Låt aldrig barn vistas i närheten av utrustningen.

- Du ska inte sträcka dig för långt eller stå på ett ostadigt underlag. Stå alltid stadigt med god balans.

- Var alltid uppmärksam och fokuserad på vad du gör.

- Använd inte utrustningen när du är trött eller påverkad av droger/läkemedel eller alkohol.
- Låt inte slangen sno sig och böj den inte för mycket.

- Utsätt inte slangen för högre temperaturer eller tryck än vad som anges av Graco.

- Använd inte slangen för att flytta eller lyfta utrustningen.

- Spruta inte med en slang som är kortare än 7,5 m (25 fot).

- Ändra eller modifiera inte utrustningen. Ändringar och modifieringar kan ogiltiggöra myndighetsgodkännanden och medföra säkerhetsrisker.

- Se till att all utrustning är klassificerad och godkänd för den miljö inom vilken du avser använda den.

RISKER MED TRYCKSATTA ALUMINIUMDELAR

Om vätskor som är oförenliga med aluminium används i trycksatt utrustning kan de orsaka allvarliga kemiska reaktioner och skador på utrustningen. Underlåtenhet att följa denna varning kan leda till dödsfall, allvarlig kroppsskada eller egendomsskada.

- Använd inte 1,1,1-triklorethan, metylenklorid, eller andra lösningsmedel som innehåller halogenerade kolväten eller lösningar som innehåller sådana lösningsmedel.

- Använd inte klorbaserade blekningsmedel.

- Många andra vätskor kan innehålla kemikalier som kan reagera med aluminium. Kontakta din materialleverantör för att kontrollera detta.

VARNING



RISKER MED RÖRLIGA DELAR

Rörliga delar kan klämma, skära och slita av fingrar och andra kroppsdelar.

- Håll dig borta från rörliga delar.
- Kör inte maskinen med skydd eller kåpor borttagna.
- Utrustningen kan starta utan förvarning. Utför **tryckavlastningsproceduren** och koppla från strömförsörjningen innan utrustningen kontrolleras, flyttas eller repareras.



RISKER MED GIFTIGA VÄTSKOR OCH ÅNGOR

Giftiga vätskor och ångor kan orsaka allvarliga personskador eller dödsfall om de stänker på hud eller i ögon, inandas eller sväljs.

- Läs säkerhetsdatabladet (SDS) för uppgifter om specifika risker som föreligger med de vätskor du avser använda.
- Förvara farliga vätskor i godkända behållare och kassera dem i enlighet med gällande föreskrifter.



PERSONLIG SKYDDSUTRUSTNING

Bär lämplig skyddsutrustning i arbetsområdet för att förhindra allvarliga personskador, inklusive skador på ögon, hörselnedsättning, inandning av giftiga ångor samt brännskador. Skyddsutrustningen ska minst innefatta:

- Skyddsglasögon och hörselskydd.
- Andningsmask, skyddskläder och handskar enligt rekommendationer från vätske- och lösningsmedelstillverkaren.

Lär känna din spruta

Standardmodeller 695/795/1095/1595/Mark IV HD/Mark V HD/ Mark VII HD/Mark X HD:

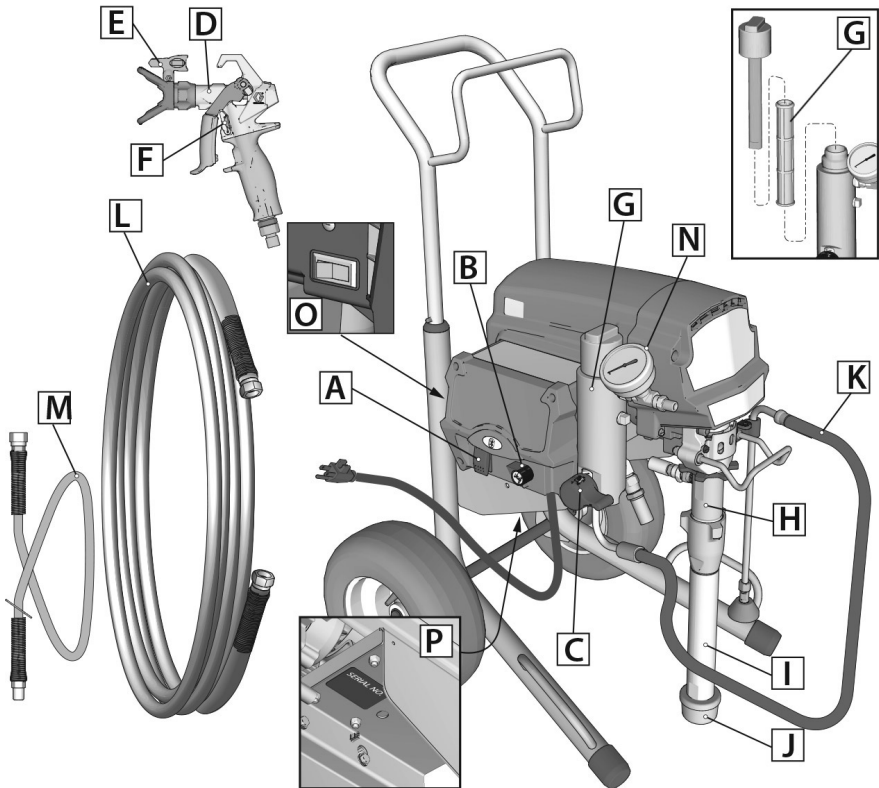

ti34582a

A	ON/OFF-brytare
B	Tryckkontrollratt
C	Flödes-/sprutventil
D	Sprutpistol
E	Sprutmunstycke
F	Avtryckarspär
G	Filter
H	Pump

I	Sugrör
J	Inloppssil
K	Dräneringsrör
L	Slang
M	Ledad slang (finns inte på alla modeller)
N	Manometer (finns inte på alla enheter)
O	A-brytare (finns inte på vissa modeller)
P	Enhets-/serieetikett

Lär känna din spruta

ProContractor-modeller 695/795/1095/1595 Mark IV HD/
Mark V HD/Mark VII HD/Mark X HD:

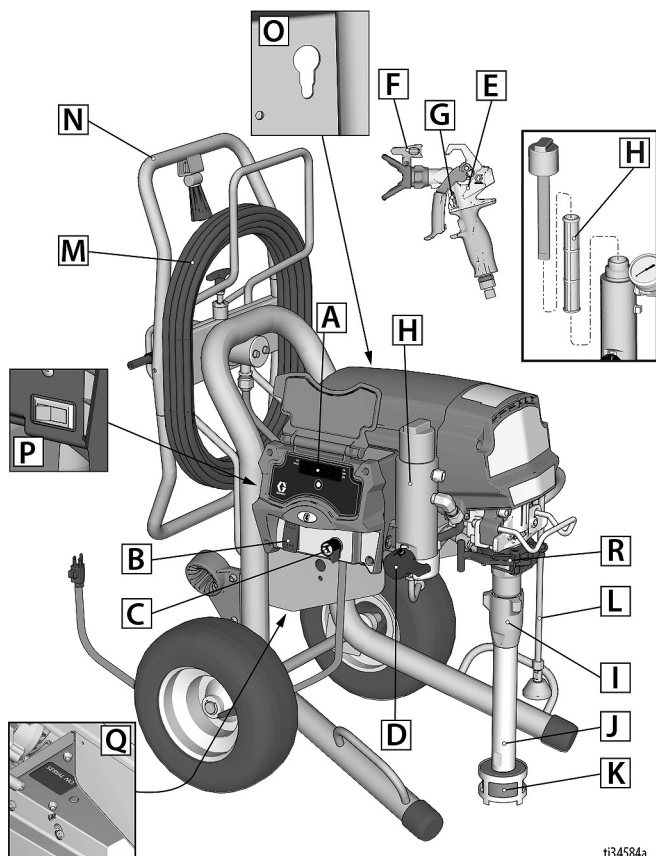

ti34584a

A	LED-display (finns inte på alla enheter)
B	ON/OFF-brytare
C	Tryckkontrollratt
D	Flödes-/sprutventil
E	Sprutpistol
F	Sprutmunstycke
G	Avtryckarspär
H	Filter
I	Pump

J	Sugrör
K	Inloppssil
L	Dräneringsrör
M	Slang
N	QuikReel™
O	ProConnect-funktion för pumpstångsdrag
P	A-brytare (finns inte på vissa modeller)
Q	Enhets-/serieetikett
R	ProConnect II

1095 / 1595 / Mark V HD IronMan-modeller:

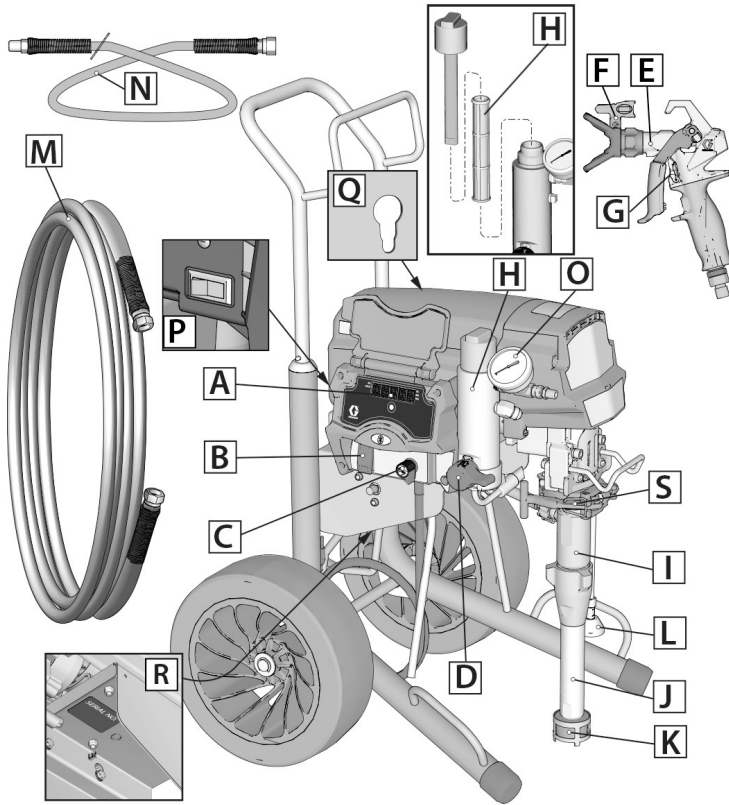

ti34583a

A	LED-display (finns inte på alla enheter)
B	ON/OFF-brytare
C	Tryckkontrollratt
D	Flödes-/sprutventil
E	Sprutpistol
F	Sprutmunstycke
G	Avtryckarspärr
H	Filter
I	Pump
J	Sugrör

K	Inloppssil
L	Dräneringsrör
M	Slang
N	Ledad slang (finns inte på alla modeller)
O	Manometer (finns inte på alla enheter)
P	A-brytare (finns inte på vissa modeller)
Q	ProConnect-funktion för pumpstångsdrag
R	Enhets-/serieetikett
S	ProConnect II

Översikt över kontrollerna

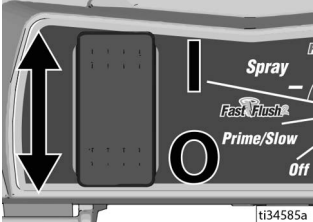
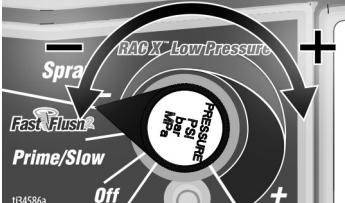
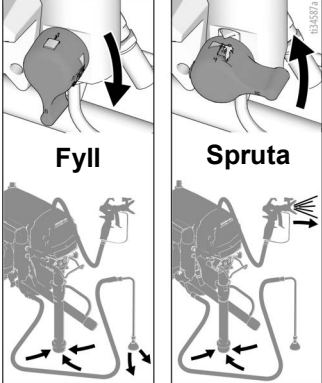
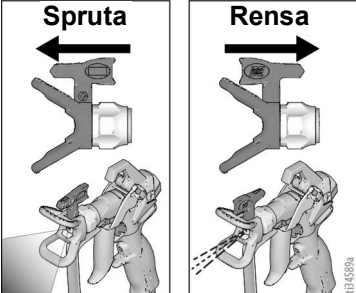
 <p>ti34585a</p>	<p>Strömbrytaren styr strömmen till sprutan.</p>
 <p>ti34586a</p>	<p>Tryckkontrollratten ökar eller minskar trycket. Den har även en inställning för luftning/långsam och FastFlush™.</p>
<p>Flöda/spruta</p>  <p>ti34587a</p>	<p>Flödes-/sprutventilen styr vätskan till dräneringsröret eller slangen och sprutpistolen. Den används för att flöda sprutan, vilket innebär att luften trycks ut ur pump, slang och sprutpistol.</p> <p>Det går inte att spruta med sprutpistolen om det finns luft i systemet. Pumpen, slangen och sprutpistolen måste flödas om det kommer in luft i sugröret.</p>
<p>SPRUTMUNSTYCKE</p>  <p>ti34589a</p>	<p>Sprutmunstycket är nyckeln till högtryckssprutning. Färg med högt tryck som pumpas genom det lilla hålet i sprutmunstycket kommer ut som sprej.</p> <p>Sprutmunstycket kan vändas för att snabbt rensa bort färgrester.</p>

Förberedelser

Montera sprutan

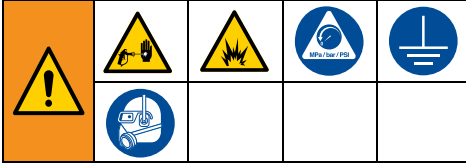

Utför installationsproceduren när sprutan packas upp första gången och efter längre tids förvaring.

1. **Alla sprutor förutom ProContractor:** Anslut Graco-högtrycksslang till sprutan. Om en ledad slang ingår, anslut den till änden av högtrycksslangen. Dra åt ordentligt med en nyckel.

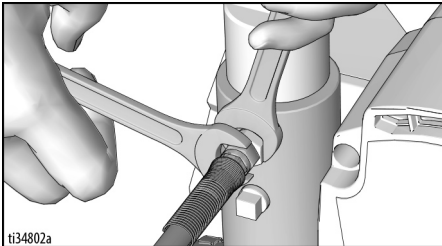

2. Anslut andra slangändan till sprutpistolen. Dra åt ordentligt med en nyckel.

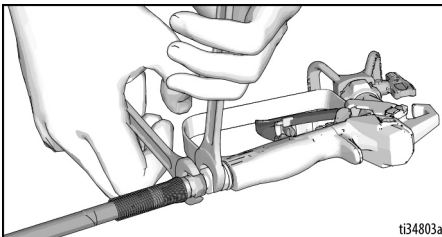

3. Ta bort förpackningsmaterialet från inloppssilen när sprutaggregatet packas upp första gången. Kontrollera om det finns igentäppningar och skräp i inloppssilen efter en längre tids förvaring.

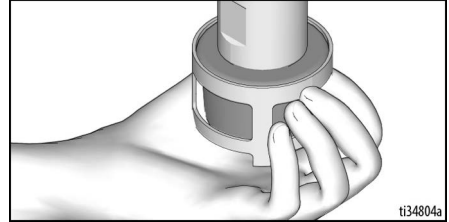

4. Fyll halstätningssvetsmuttern med halstätningssvets (Graco TSL™) så att tätningen inte slits ut i förtid. Gör detta vid varje sprutning.
 - a. Placera munstycket hos flaskan med halstätningssvets i den övre mittersta öppningen i grillen framför sprutan.
 - b. Kläm på flaskan för att trycka ut tillräckligt med halstätningssvets för att fylla utrymmet mellan pumpkolen och förslutande tätningssvetsmutter.

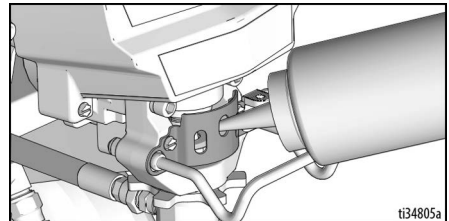

5. Se till att sprutmunstycket har förts in korrekt i skyddsensheten och att skyddsensheten är ordentligt åtdragen på sprutpistolen. Se separat handbok för sprutpistolen.
6. Utför **Anvisningar för tryckavlastning**, sidan 18.

QuikReel™

(endast ProContractor-modeller)

				
<p>Rörliga delar kan klämma, skära eller slita av fingrar och andra kroppsdelar. Se till att hålla huvudet borta från QuikReel medan slangens lindas upp, för att undvika skada från rörliga delar.</p>				

1. Se till att slangens leds genom slangledaren.

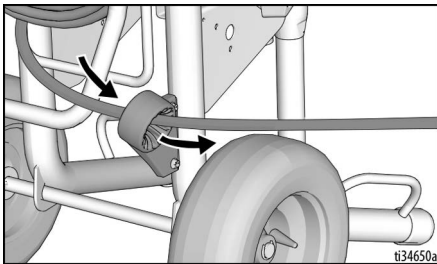

2. Lyft upp och vrid axellåset 90° för att låsa upp slangvindan. Dra i slangens för att dra ut den från slangvindan.

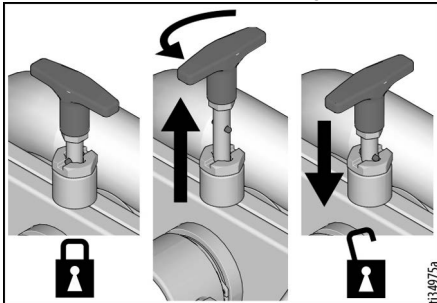



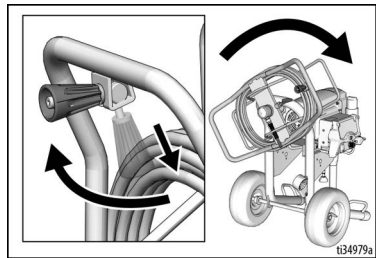

3. Dra handtaget nedåt och ut. Vrid medsols för att vinda in slangens.

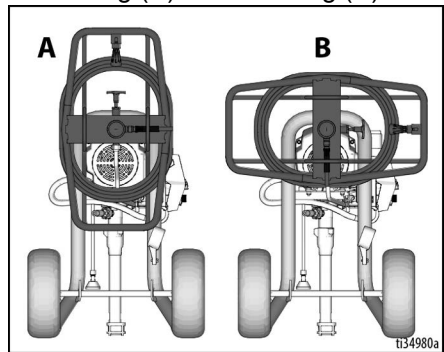

OBS! QuikReel kan låsas i två lägen: Användning (A) och förvaring (B).



Jordning

				
<p>Utrustningen måste vara jordad för att minska risken för statiska gnistor och elektriska stötar. Elektriska eller statiska gnistor kan få ångor att antändas eller explodera. Felaktig jordning kan orsaka elektriska stötar. Jordning tillhandahåller en flyktledning för den elektriska strömmen.</p>				

Denna spruta är utrustad med en sladd med en jordningsledning och en lämplig jordad kontakt.

Kontakten måste sättas i ett uttag som är korrekt installerat och jordat enligt alla gällande föreskrifter.

Modifiera inte stickkontakten om den inte passar i uttaget. Låt en elektriker installera ett korrekt uttag.

Elanslutning

- 100-120 V-modeller kräver 100-120 VAC, 50/60 Hz, 15 A, 1-fas.
- 230 V-modeller kräver 230 VAC, 50/60 Hz, 10 A-16 A, 1-fas.

Förlängningsladdar

Använd en förlängningsladd med ett oskadat jordstift. Om du måste använda förlängningsladd ska det vara en treledarsladd med minst 2,5 mm² (12 AWG) ledararea.

OBS! Mindre ledningsarea eller längre förlängningsladdar kan försämra sprutprestandan.

Kärl

Lösningsmedels- och oljebaserade vätskor: Enligt svenska föreskrifter.

Använd endast elektriskt ledande metallkärl som står på ett jordat underlag, t.ex. betong.

Ställ inte kärlet på icke-ledande ytor såsom papper eller kartong, eftersom dessa material bryter jordkretsen.



Jorda alltid metallkärl: Koppla en jordledning till kärlet. Kläm den ena änden till kärlet och den andra till verklig jord, t.ex. ett vattenrör.

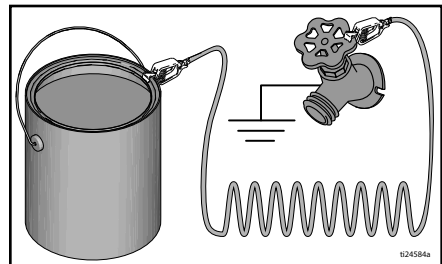

Start

Anvisningar för tryckavlastning



Utför alltid Anvisningar för tryckavlastning när du ser denna symbol.

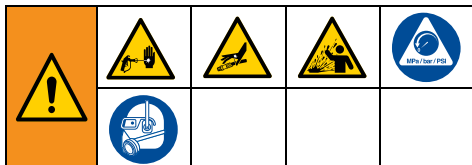

Utrustningen förblir trycksatt tills trycket avlastas manuellt. Följ **Tryckavlastningsproceduren** när du stoppar sprutan samt före rengöring, kontroll och innan service utförs på systemet, för att förhindra allvarig personskada orsakad av vätska under tryck, såsom vätskeinträngning eller stänkande vätska.

1. Vrid strömbrytaren till läget **AV (OFF)**.

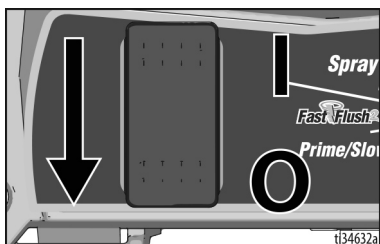

2. Lås avtryckarspärren. Lås alltid avtryckarspärren när du avbryter sprutningen så att inte pistolen aktiveras oavsiktligt.



3. Vrid tryckkontrollratten till **AV** (hela vägen motsols).

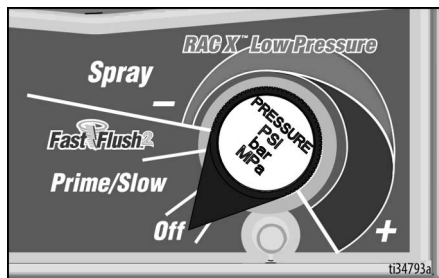

4. Sätt ner dräneringsröret i ett kärl och vrid flödes-/sprutventilen ner i läge **PRIME (FLÖDA)** för att avlasta trycket.

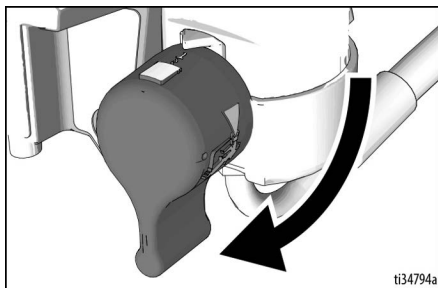

5. Håll sprutpistolen stadigt mot ett jordat kärl. Rikta sprutpistolen ner i kärlet. Frigör sprutpistolens avtryckarspär och tryck på avtryckaren för att släppa trycket.

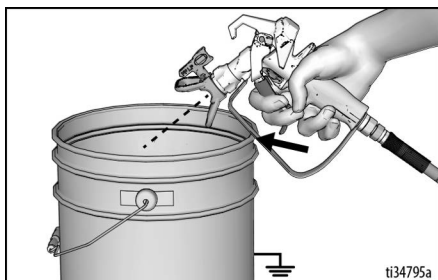

6. Lås avtryckarspärren.



7. Misstänker du att munstycket eller slangen är blockerad eller att trycket inte är helt avlastat:
- Lossa munstycksskyddets hållarmutter eller slangkoppling **VÄLDIGT LÅNGSAMT** för att gradvis avlasta trycket.
 - Lossa muttern eller kopplingen helt och hållet.
 - Rensa munstycket eller slangen.

OBS! Lämna flödes-/sprutventilen i läget PRIME (FLÖDA) tills du är redo att spruta igen.

Amperebrytare 10/16

(230 V Mark VII och Mark X)

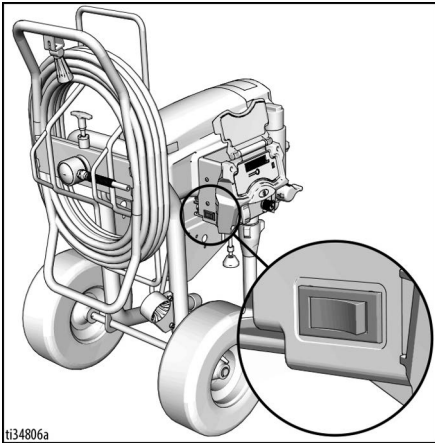

Använd en 16 A-inställning om en 16 A-krets är tillgänglig för maximal sprutprestanda. I annat fall, använd en 10 A-inställning.

Amperebrytare 15/20

(120 V 1595 och Mark V)

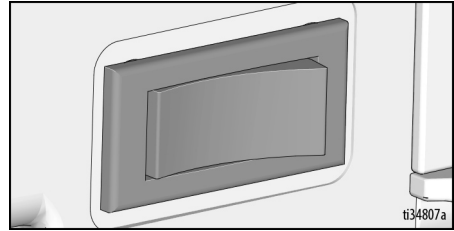

Använd en 20 A-inställning om en 20 A-krets är tillgänglig för maximal sprutprestanda. I annat fall, använd en 15A-inställning.

Spola ur förvaringsvätska

Det är viktigt att du spolar ur förvaringsvätska ur sprutan innan du använder den.

- Kontrollera att ON/OFF brytaren står på **OFF**.
- Separera dräneringsröret (det mindre) från sugröret (det större). Sätt ner dräneringsröret i ett spillkärl.
- Sänk ner sugröret i ett jordat kärl fyllt med lämplig spolvätska.

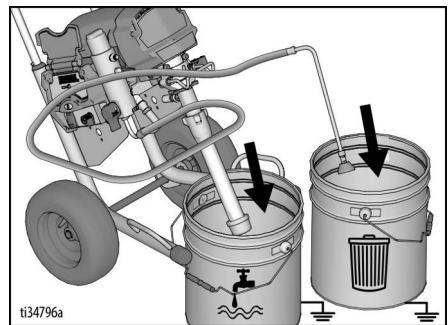

4. Kontrollera att flödes-/sprutventilen är nerfäld i läget **PRIME** (FLÖDA).

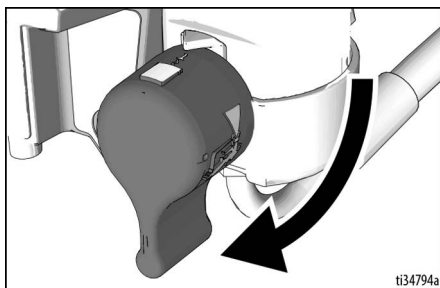

5. Kontrollera att tryckkontrollratten är inställd på **AV** (hela vägen motsols).

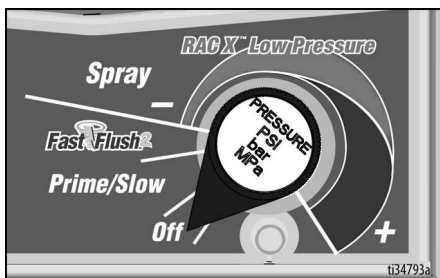

6. Sätt i nätkontakten i ett korrekt jordat eluttag.
 7. Vrid ON/OFF-brytaren till läge **ON**.
 8. Vrid tryckkontrollratten till läget luftning/långsam för att starta motorn. Spolvätskan flödar genom sugröret och ut genom dräneringsröret och ner i spillkärlet.



9. När du ser att spolvätskan flödar ut genom dräneringsröret, vrid tryckkontrollratten till läget FastFlush och låt enheten spolas i 30-60 sekunder.

10. Vrid strömbrytaren till läget **AV**.

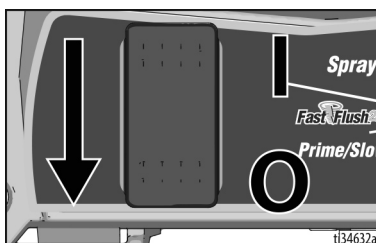

Sila färgen

Engångspåsar för färgsilning används för att avlägsna grova partiklar och skräp från ny eller tidigare öppnad färg eller bets och finns att köpa där färg säljs. För att undvika problem med flödning och igensättning av sprutmunstycket rekommenderas att du silar all färg och bets före sprutning. Dra en engångssilpåse över en ren hink och håll färgen genom silen.

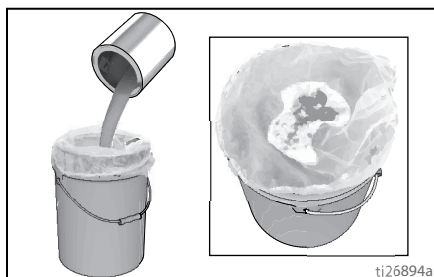

<p>Högtryckssprutning kan injicera gifter i kroppen och orsaka svåra kroppsskador. Försök inte stoppa läckaget med handen eller en trasa.</p>				

Fyll pumpen (flöda pumpen)

Flödes-/sprutventilen styr vätskan till dräneringsröret eller slangen och sprutpistolen. Den används för att flöda sprutan, vilket innebär att luften trycks ut ur pump, slang och sprutpistol.

Det går inte att spruta med sprutpistolen om det finns luft i systemet. Pumpen, slang och sprutpistolen måste flödas om det kommer in luft i sugröret.

1. Flytta sugröret till färgkärlet och sänk ner sugröret i färgen. Sätt ner dräneringsröret i ett spillkärl.

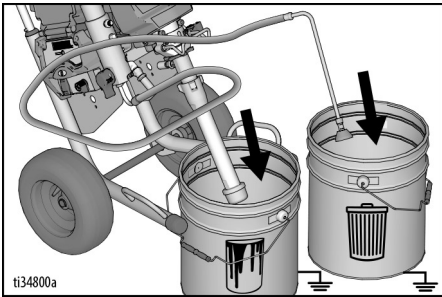

2. Vrid tryckkontrollratten till luftning/långsam.
3. Vrid ON/OFF-brytaren till läge **ON** för att starta motorn.
4. Vänta tills du ser att det kommer ut färg från dräneringsröret.
5. Vrid tryckkontrollratten till **AV** (hela vägen motsols) för att koppla bort motorn.

Fyll sprutpistol och slang

1. Ta bort munstycksskydd.

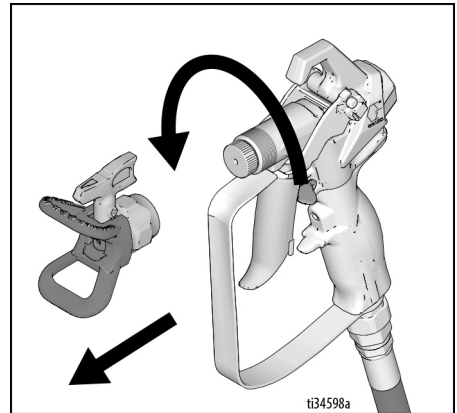

2. Håll sprutpistolen mot spillkärlet. Rikta sprutpistolen ner i kärlet.

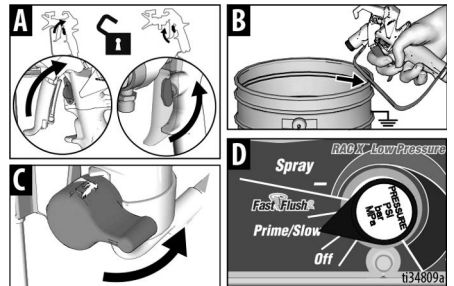

- a. Frigör avtryckarspärren (A).
- b. Håll in pistolens avtryckare (B).
- c. Vrid flödes-/sprutventilen horisontellt till **SPRAY** (spruta) (C).
- d. Vrid tryckkontrollratten till luftning/långsam (D).

3. Fortsätt att trycka av sprutpistolen i spillkärlet tills endast färg kommer ut ur sprutpistolen.
4. Släpp avtryckaren. Lås avtryckarspärren.



Högtryckssprutning kan injicera gifter i kroppen och orsaka svåra kroppsskador. Försök inte stoppa läckaget med handen eller en trasa.				

OBS! Kontrollera om det finns läckage. Genomför **Anvisningar för tryckavlastning**, sidan 18, och dra sedan åt alla kopplingar och gör om **Fyll pumpen (flöda pumpen)**, sidan 21 om du upptäcker läckor.

5. Flytta dräneringsröret till färgkärlet.

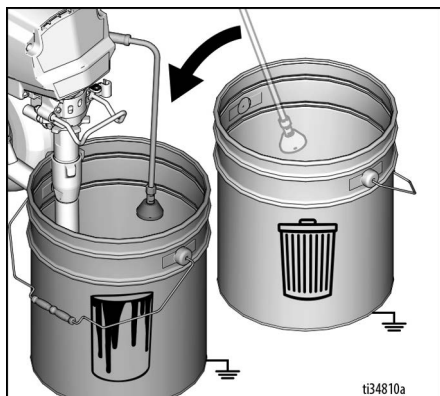

6. Installera munstycksskyddet. Vrid tillbaka sprutmunstycket till läget SPRAY (SPRUTA) och kontrollera att sprutmunstycksskyddet är åtdraget.

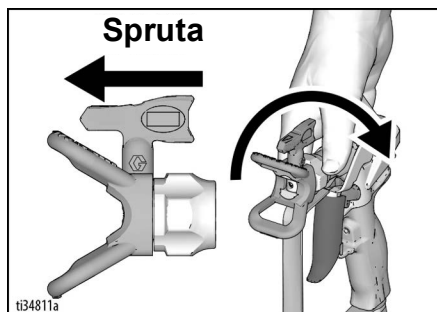

Nu kan du börja använda sprutan!

OBS! Det är normalt att motorn stannar när sprutan är flödad och trycksatt.

Fylla på färgkärlet

När färgen börjar ta slut i färgkärlet och det inte går att spruta med pistolen längre, fyller du på färgkärlet och upprepar procedur **Fyll pumpen (flöda pumpen)** och sedan procedur **Fyll sprutpistol och slang**.

Sprutning

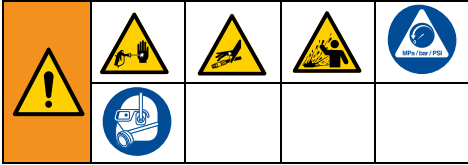

Start

1. Vrid tryckkontrollratten till läget **SPRAY**.

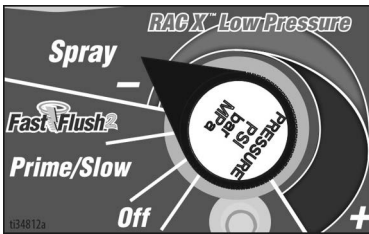

2. Frigör avtryckarspärren.



Justera tryckregulatorn

1. För att få bästa resultat och minimera översprutning, börja med tryckkontrollratten inställd på den lägsta sprutinställningen.
2. Öka vid behov tryckkontrollrattens inställning till den lägsta sprutinställningen som ger ett godtagbart sprutmönster.

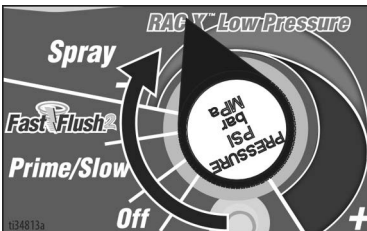

Sprutmönsterkvalitet

Ett bra sprutmönster blir jämnt fördelat när det når ytan.

- Sprutningen ska vara finfördelad (jämnt fördelad, inga tomrum eller kanter).
- Öka tryckregulatorvredet om det behövs tills sprutningen är jämn och utan mellanrum vid kanterna.
- Sprutmunstycket kan vara slitet eller ett mindre munstycke kan behövas.
- Materialet behöver eventuellt förtunnas. Vid förtunning av material ska du följa tillverkarens rekommendationer.

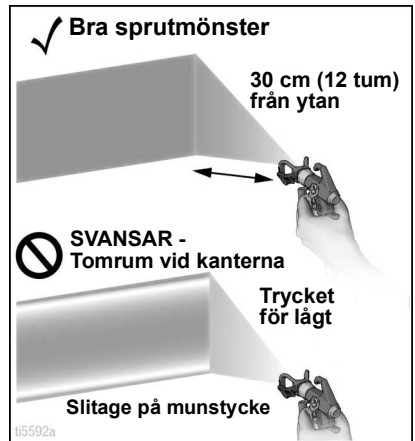

Spruttekniker

Använd en bit kartong för att öva på de grundläggande metoderna innan du börjar spruta på ytan.

- Håll sprutpistolen 30 cm (12 tum) från ytan och rikta den rakt mot ytan. Om sprutpistolen snedställs för att rikta sprutvinkeln ger det en ojämn finish.
- Böj handleden så att sprutpistolen pekar rakt fram. Om sprutpistolen vrids för att rikta sprutvinkeln ger det en ojämn finish.

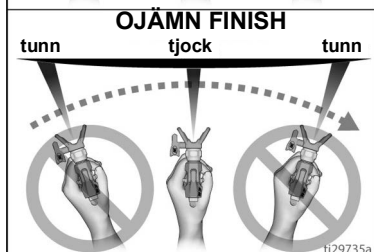
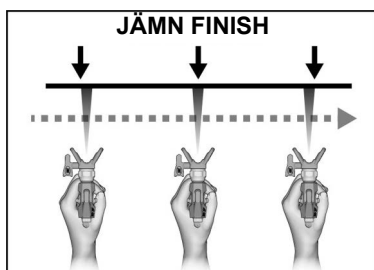
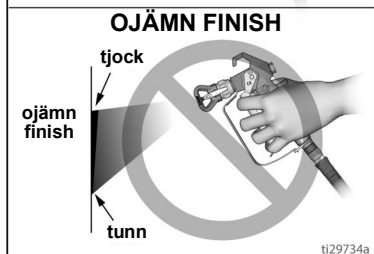
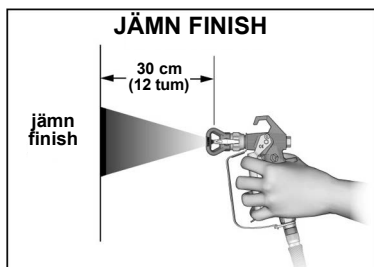

Tryck av sprutpistolen

Tryck in avtryckaren efter att draget har påbörjats. Släpp avtryckaren i slutet av draget. Sprutpistolen måste vara i rörelse när avtryckaren trycks in och släpps.

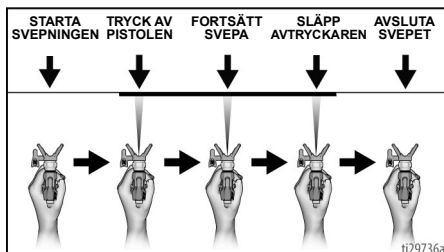

Sikta med sprutpistolen

Rikta mitten av strålen mot kanten på föregående drag, så att varje drag överlappar till hälften.

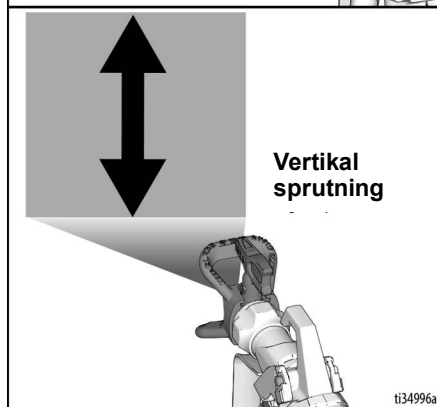
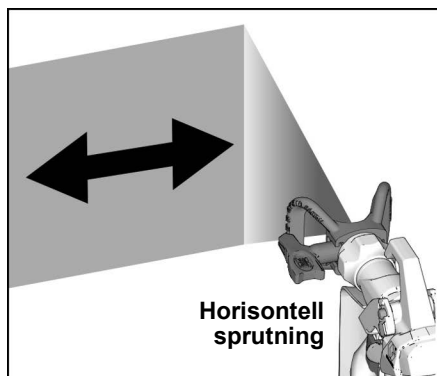

Rensa igensatt sprutmunstycke

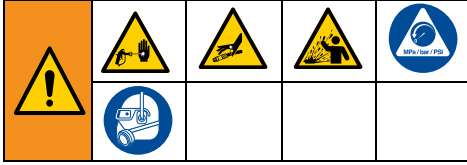

I händelse av att partiklar och rester blockerar sprutmunstycket kan munstycket vändas för att snabbt och enkelt rensa bort partiklarna utan att du behöver ta isär sprutan.

Ytterligare information finns i avsnittet **Sila färgen**, sidan 20.

1. Lås avtryckarspärren. Vrid sprutmunstycket till läget UNCLOG (RENSA). Kontrollera att sprutmunstycket sitter ordentligt och är helt nedtryckt på sprutmunstyckesskyddet. Frigör avtryckarspärren. Tryck av sprutpistolen på en spillyta för att rensa blockeringen.

RENSA

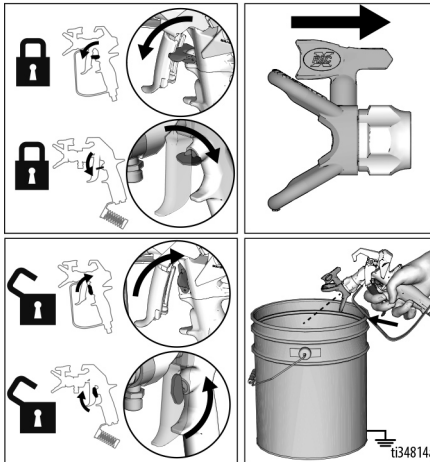

OBS! Om det är svårt att vrida sprutmunstycket till renningsläget ska du utföra **Anvisningar för tryckavlastning**, sidan 18. Vrid därefter flödes-/sprutventilen horisontellt till sprutläget och upprepa steg 1.

2. Lås avtryckarspärren. Vrid tillbaka sprutmunstycket till sprutläge. Frigör avtryckarspärren och fortsätt spruta.

SPRUTA

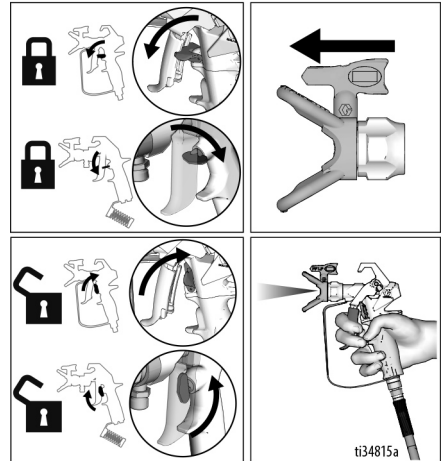

Montering av sprutmunstycke



Se till att sprutmunstycket och munstycksskyddet är korrekt monterade så att inte läckage uppstår. Se separat handbok för sprutpistolen angående procedur för att demontera och montera sprutmunstycke, tätning och munstycksskydd.

Rengöring

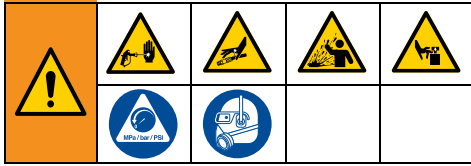

1. Utför **Anvisningar för tryckavlastning**, sidan 18.
2. Demontera munstycksskyddet och munstycket. För ytterligare information, se separat sprutpistolhandbok.

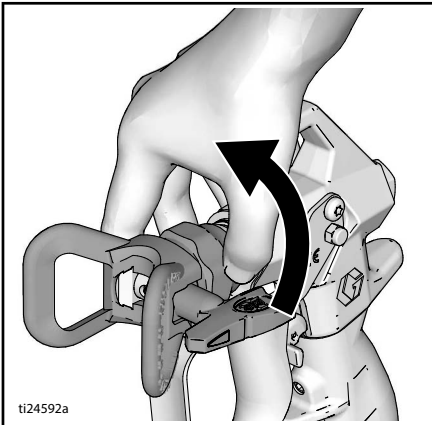

4. Sätt ner sugröret i en lämplig spolvätska. Sätt ner dräneringsröret i ett spillkärl.

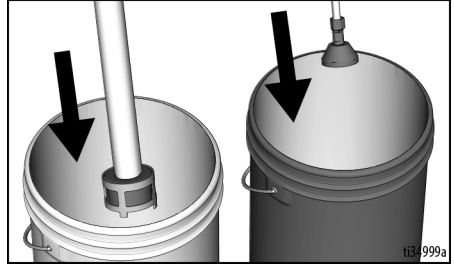

5. Vrid luftningsventilen nedåt för att spola dräneringsröret och pumpen.

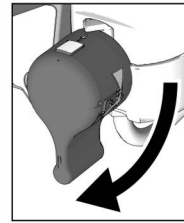

6. Vid tryckkontrollratten till luftning/långsam och vrid strömbrytaren till **PA** för att starta motorn. Spolvätskan flödar genom sugröret och ut genom dräneringsröret och ner i spillkärlet. Låt spolvätskan rinna ur dräneringsröret i fem sekunder.

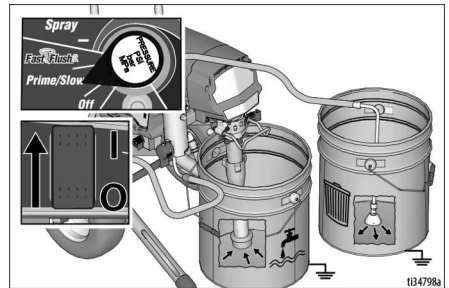

7. Vrid tryckkontrollratten till AV (hela vägen motsols).

Rengöra dräneringsrör

3. Dra upp sugröret och dräneringsröret ur färgen. Torka av rören.



Rengöra slang och sprutpistol

8. Håll sprutpistolen mot ett jordat spillkärl av metall. Rikta sprutpistolen ner i kärlet.
 - a. Frigör avtryckarspärren (A).
 - b. Håll in pistolens avtryckare (B).
 - c. Vrid flödes-/sprutventilen horisontellt till SPRAY (spruta) (C).
 - d. Vrid tryckkontrollratten till läget klockan 12 för att börja spola (D). (För optimalt rengöringsresultat kan tryckkontrollratten vridas till FastFlush-inställningen.)

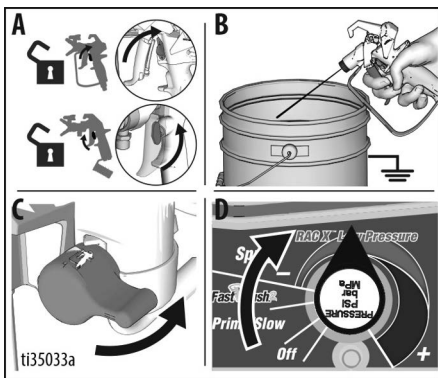

9. Fortsätt att spola systemet tills spolvätskan ser klar ut.
10. Vrid tryckkontrollratten till AV (hela vägen motsols).
11. Släpp sprutpistolens avtryckare.

12. Ta bort sugröret från spolvätskan så att luft kan komma in i pumpen och trycka ut spolvätskan ur slangen och sprutpistolen.

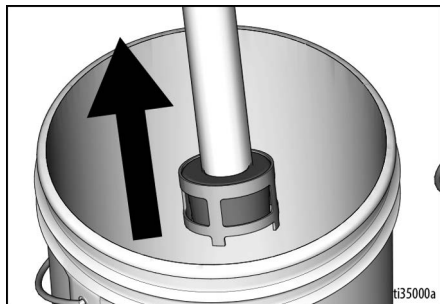

13. Tryck av sprutpistolen i renspolningskärl och vrid tryckkontrollratten till läget klockan 12 för att spola ut vätska från slangen.
14. När spolvätskan har spolats ut, släpp avtryckaren. Lås avtryckarspärren.

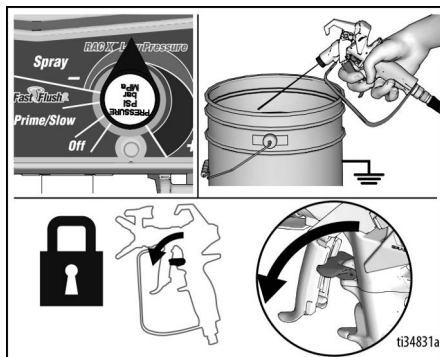

Rengöring

15. Vrid tryckkontrollratten till AV och vrid strömbrytaren till läget **AV**. Koppla ur strömmen till sprutan.

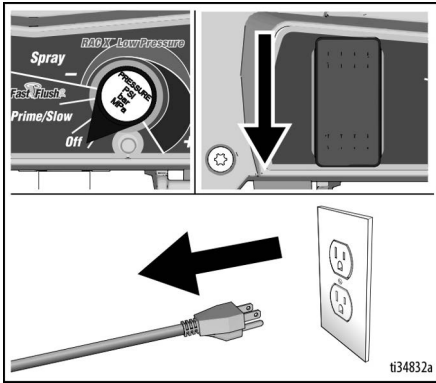

16. Vrid flödes-/sprutventilen ner till PRIME (FLÖDA).
17. Ta bort munstycksskyddet och sprutmunstycket från sprutpistolen. Ta bort filtret från sprutpistolen. Rengör och kontrollera. Återmontera. För ytterligare information om sprutning, se separat sprutpistolhandbok.
18. Ta bort filtret från sprutan. Rengör och kontrollera. Återmontera.

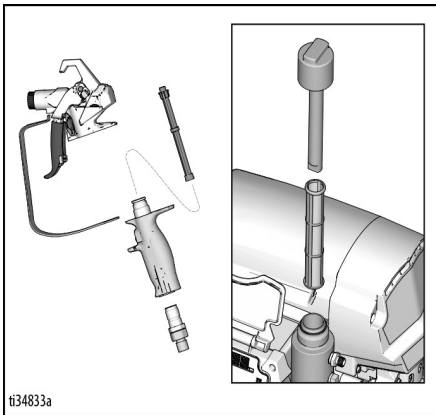

OBS! Vid spolning med vatten, spola igen med lacknafta eller Pump Armor™ för att lämna en skyddande hinna mot fryssning och korrosion vid långvarig förvaring.

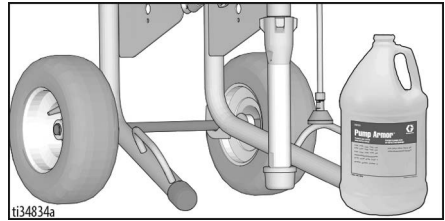

19. Torka av sprutan, slangen och sprutpistolen med en trasa indränkt i vatten eller lacknafta.

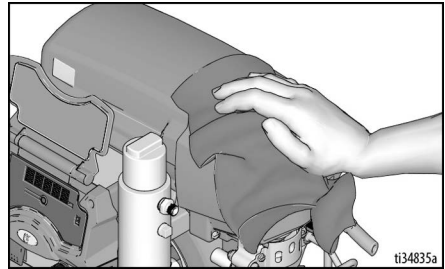

WatchDog

Din spruta är utrustad med WatchDog™, som automatiskt stoppar och skyddar pumpen ifall färgen tar slut.

Aktivera eller inaktivera WatchDog

WatchDog-funktionen är inaktiverad som standard. För att aktivera eller inaktivera WatchDog, använder appen Graco BlueLink™. Se sidan 30 för instruktioner om hur man hämtar Graco BlueLink-appen.

Alternativt kan du aktivera eller inaktivera WatchDog med användning av LED-displayen (om sådan finns). Se sidan 34 för instruktioner om hur man aktiverar eller inaktiverar WatchDog med användning av LED-displayen.

Justera känsligheten för WatchDog

WatchDog kan ställas in på LÅG, MEDELHÖG eller HÖG känslighet för att detektera om sprutpistolen har fått slut på färg. Som standard är WatchDog-känsligheten inställd på MEDELHÖG. WatchDog-känsligheten kan justeras via Graco BlueLink-appen eller genom att använda LED-displayen enligt beskrivning ovan.

Fylla på färg och fortsätta

När du får slut på färg och WatchDog stoppar pumpen, utför följande steg för att fortsätta spruta.

1. Vrid strömbrytaren till läget **AV**.
2. Utför **Anvisningar för tryckavlastning**, sidan 18.
3. Fyll på färgkärlet.
4. Utför **Fyll pumpen (flöda pumpen)**, sidan 21, och sedan **Fyll sprutpistol och slang**, sidan 21.

BlueLink™ App

Ladda ner Graco BlueLink-appen från Apple App Store, Google Play eller andra tillgängliga appbutiker för att ansluta målsprutan via Bluetooth®.

Med BlueLink-appen får du tillgång till sprutinformation, inställningar, statistik och ger dig åtkomst till praktiska funktioner som t.ex. Watchdog™, förbättrad underhållsuppföljning, sprutuppföljning och jobbuppföljning. Gracos BlueLink-appen finns på:

<https://www.graco.com/BlueLink>



Vidare instruktioner finns i appen. Instruktioner finns även online på:

<https://www.graco.com/BlueLinkSupport>

Aktivera eller inaktivera BlueLink



Graco BlueLink-systemet använder Bluetooth för kommunikation mellan sprutans styrkort och en mobiltelefon. Utför följande steg för att inaktivera BlueLink genom att stänga av Bluetooth-sändaren.

1. Vrid strömbrytaren till läget **AV**. Vrid tryckkontrollratten hela vägen motsols till läget AV.
2. Koppla bort sprutan från strömuttaget och låt strömmen laddas ur i fem minuter.
3. Ta av styrboxens kåpa.
4. Lokalisera Bluetooth-sändarens strömbrytare (S2) på styrkortet. Använd en kulspetspenna och **INAKTIVERA** BlueLink genom att föra brytaren till vänster, eller **AKTIVERA** BlueLink genom att föra brytaren till höger.

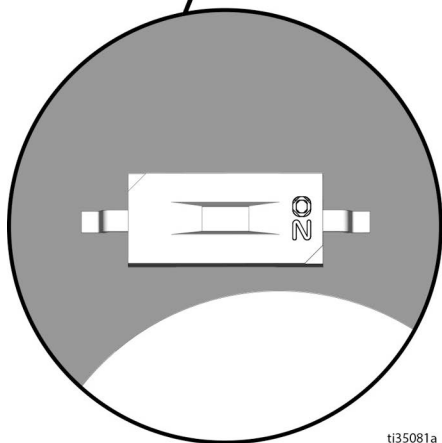
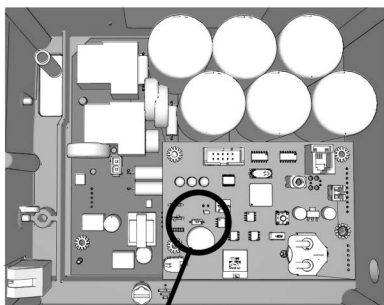

ti35081a

5. Sätt tillbaka kåpan på styrboxen.

Byta BlueLink-batteriet

Enheten har ett litet batteri inbyggt så att din spruta hålls synkroniserad. Batteriet behöver bytas när du får följande meddelande.

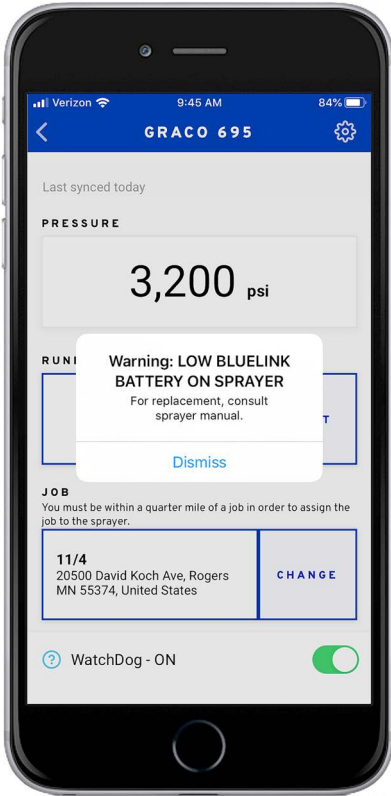

ti37542a

1. Vrid strömbrytaren till AV och koppla från strömmen till sprutan.
2. Ta bort styrboxkåpan.

3. Skruva bort det svarta batterilocket med en stjärnmejsel.

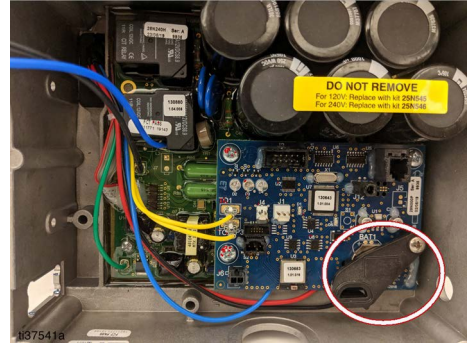

4. Dra batteriet åt vänster ur hållaren.
 5. Byt ut batteriet mot ett nytt CR2032-batteri.
 6. Sätt tillbaka batterilocket på enheten.
 7. Kroka i klämman under styrkortet.
- OBS!** Locket ska inte röra sig.
8. Dra åt skruven på batterilocket.

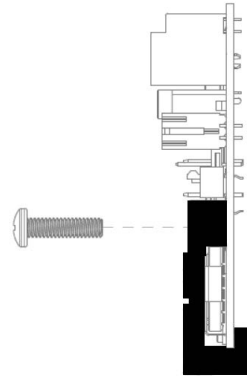

9. Stäng och skruva tillbaka styrboxlocket på enheten.

LED-display

(ingår inte på vissa modeller)

Huvudmeny för drift

Tryck kort på knappen **DISPLAY** för att gå vidare till nästa skärm. Tryck och håll nere för att ändra enheter eller återställa data.

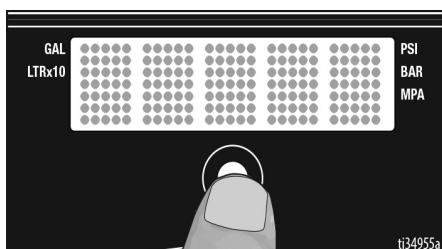

1. Utför **Anvisningar för tryckavlastning**, sidan 18.
2. Slå PÅ strömmen. LED-displayen visar bindestreck om trycket är lägre än 200 psi (14 bar, 1,4 MPa).

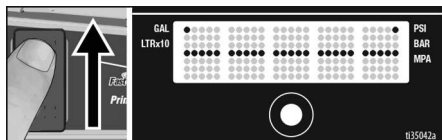

Ändra visade enheter

Tryck in och håll nere knappen **DISPLAY** i fem sekunder för att ändra tryckenhet (**psi, bar, MPa**) till önskad enhet. Val av bar eller MPa ändrar **gallons** till **liter x 10**. För att ändra visad enhet måste LED-displayen vara i tryckvisningsläge och trycket måste vara noll (bindestreck visas).

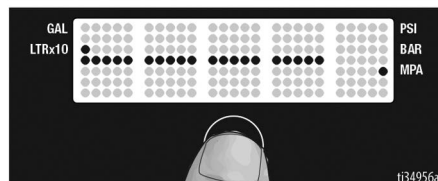
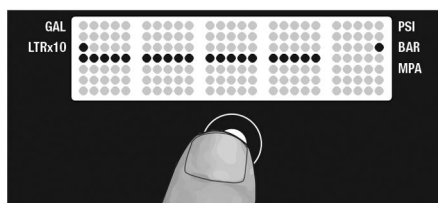
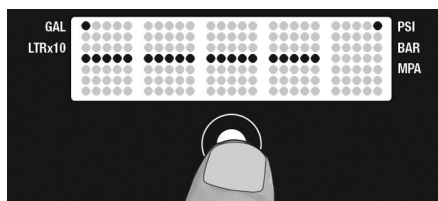

Jobbflöde i liter (gallon)

1. Tryck kort på knappen **DISPLAY** för att gå till jobbflöde i gallon (eller liter x 10).

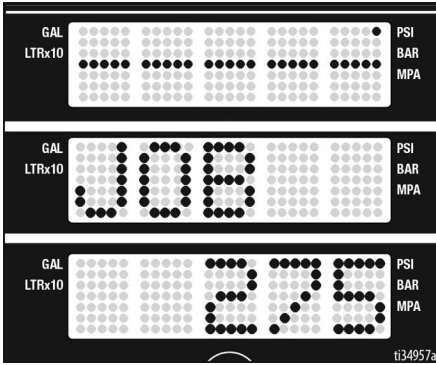

2. Tryck in och håll in knappen **DISPLAY** för att nollställa.

Livstidsflöde i liter (gallon)

1. Tryck kort på knappen **DISPLAY** för att gå till jobbflöde i gallons (eller liter x 10).

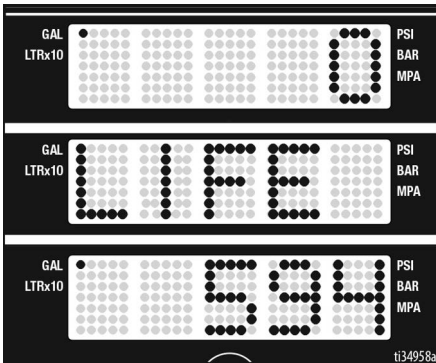

Undermeny - lagrade data

1. Utför **Anvisningar för tryckavlastning**, sidan 18, steg 1-4 om detta inte redan har gjorts.

2. Slå på strömbrytaren medan du håller in knappen **DISPLAY**.

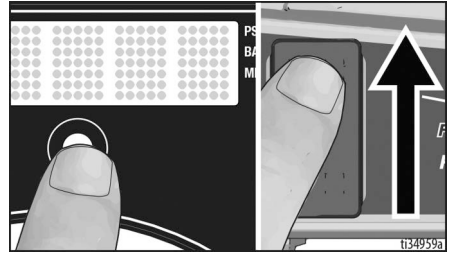

3. **SERIENUMMER** rullar förbi på displayen.

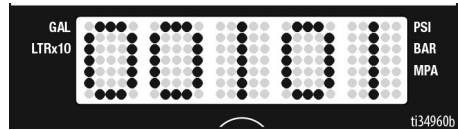

4. Tryck kort på knappen **DISPLAY** för att gå till **MOTORDRIFTTIMMAR**. Det totala antalet timmar då motorn körts visas.

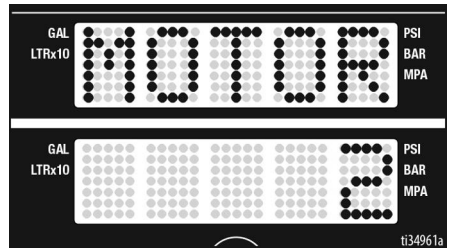

5. Tryck kort på knappen **DISPLAY**. **LAST CODE (SENASTE KOD)** bläddras förbi och den senaste koden visas, t.ex. **CODE 06 MOTOR THERMAL PROTECTION ENABLED** (se Reparationshandboken).

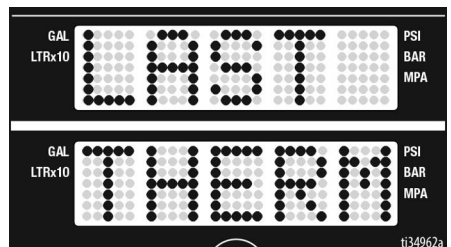

6. Tryck och håll in knappen **DISPLAY** för att rensa koden. **NO CODE STORED** (INGEN KOD LAGRAD) visas när du har rensat koden.

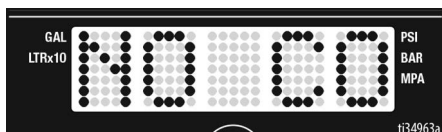

7. Tryck kort på knappen **DISPLAY**. **W-DOG** visas först och därefter visas **OFF (AV)** om WatchDog-brytaren är inaktiverad. **ON (PÅ)** visas om Watchdog-brytaren är PÅ.

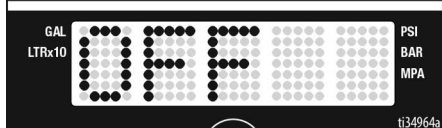
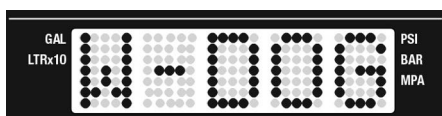

8. Tryck kort på knappen **DISPLAY** för att gå till menyn för WatchDog-känslighet. Tryck och håll in knappen **DISPLAY** för att ställa in Watchdog-funktionen på låg, medelhög eller hög känslighet. Släpp knappen **DISPLAY** när önskad känslighetsinställning visas. Standardinställningen är medelhög känslighet.

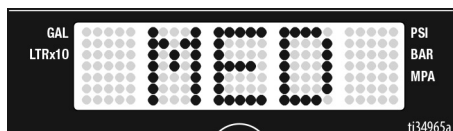

9. Tryck kort på knappen **DISPLAY** för att gå till **SOFTWARE REV** (PROGRAMVARUVERSION).
10. Tryck kort på knappen **DISPLAY**. **MOTOR ID RESISTOR** rullar förbi och modellkodnumret visas (se nedan).

Motorns ID-nummer	Modeller
0	695/230 V Mark IV
2	795 / 120 V Mark IV
4	1095 / 230 V Mark V
6	1595 / 120 V Mark V / Mark VII
10	Mark X

11. Tryck kort på knappen **DISPLAY** för att gå till kalibrering av tryckkontrollratt. **KNOB** (RATT) visas. Om du vill kalibrera tryckkontrollratten, följ proceduren nedan. I annat fall, tryck kort på knappen **DISPLAY** för att gå tillbaka till **SERIENUMMER**.



- a. Passa in tryckkontrollratten med linjen mellan FastFlush och minus-symbolen (-).

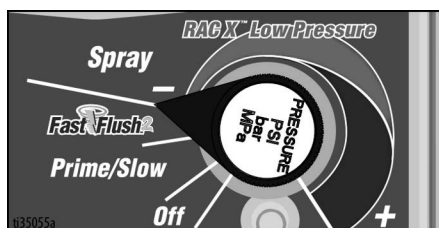

- b. Tryck och håll in knappen **DISPLAY** för att kalibrera tryckkontrollratten. **PASS** visas om ratten är korrekt inpassad, därefter återgår menyn till **SERIAL NUMBER** (SERIENUMMER). Rattkalibreringen är klar.

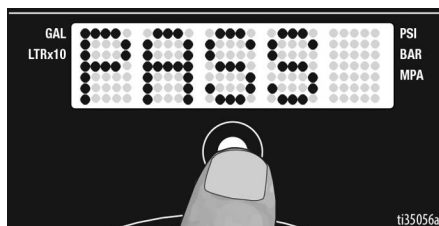

OBS! Om ratten inte är rätt inpassad, visas **FAIL** (FEL), och därefter visas **KNOB** (RATT) igen. Kontrollera att tryckkontrollratten är korrekt inpassad och testa därefter kalibreringsproceduren igen.

Underhåll

Regelbunden skötsel är viktigt för att garantera korrekt drift av sprutan. Skötsel inkluderar genomförandet av rutinåtgärder som bibehåller din spruta funktionsduglig och förhindrar problem i framtiden.



Genomför **Anvisningar för tryckavlastning**, sidan 18 innan underhåll utförs.

Åtgärd	Intervall
Inspektera/rengör sprutfilter, inloppssil för vätska och sprutpistolfilter.	Dagligen eller varje gång du sprutar
Inspektera om det finns blockering i motorskyddsventiler.	Dagligen eller varje gång du sprutar
Fyll på halstätningvätska via fyllningspunkten för halstätningvätska.	Dagligen eller varje gång du sprutar
Kontrollera sprutstopp. När sprutpistolens avtryckare INTE är nedtryckt, ska motorn stanna och inte starta igen förrän avtryckaren trycks ned igen. Om sprutan startar igen UTAN att pistolens avtryckare trycks ned, inspektera pumpen rörande interna/externa läckor och kontrollera om det finns läckor i luftningsventilen.	För varje 3 785 liter (1 000 gallons)
Justering av halstätningen Om pumppackningen börjar läcka efter en längre tids användning, dra åt tätningmuttern nedåt tills läckan stoppas eller minskar. Detta möjliggör en drift på ytterligare cirka 380 liter (100 gallon) innan ompackning krävs. Tätningmuttern kan spännas åt utan att behöva ta bort o-ringen.	Efter behov beroende på användning



Underhåll kan schemaläggas och följas upp via Graco BlueLink-appen. Se **Underhåll**, sidan 35 för ytterligare information.

Återvinning och kassering av uttjänt produkt

När produkten är uttjänt ska den monteras isär och återvinnas på ett miljövänligt sätt.

Förberedelser:

- Utför **Anvisningar för tryckavlastning**, sidan 18.
- Dränera och kassera vätskor enligt tillämpliga regelverk. Se materialtillverkarens säkerhetsdatablad.

Montera isär och återvinn:

- Ta bort motorer, kretskort, displayer och andra elektroniska komponenter. Ta bort knappcellsbatteriet från batterihållaren på styrkortet. Återvinn enligt tillämpliga regelverk.
- Kasta inte elektroniska komponenter i hushållssoporna.
- Lämna in kasserade produkter till en återvinningsanläggning.

Felsökning







Mekaniskt/vätskeflöde

- Utför **Anvisningar för tryckavlastning**, sidan 18 före kontroll och reparation.
- De lösningar som står först vid varje problem är de vanligaste.

Problem	Orsak	Lösning
Ingen färg kommer ut ur sprutpistolen eller så misstänker du att tryck kvarstår.	Det finns en blockering i pumpslangen eller sprutpistolen.	<ol style="list-style-type: none"> Lossa slanganslutningen till sprutpistolen och koppla loss högtrycksslangen från sprutpistolen MYCKET LÅNGSAMT. Vrid flödes-/sprutventilen horisontellt till SPRAY (spruta). Håll slangen i ett stadigt grepp och rikta slangändan mot färgkärlet. Vrid strömbrytaren till läget PÅ och vrid tryckkontrollratten till LUFTNING/LÅNGSAM. <ol style="list-style-type: none"> Om det inte kommer ut vätska ur slangens, byt ut slangens och fortsätt till steg 4. Om det kommer ut vätska ur slangens, se Rengöra sprutpistol och sprutpistolfilter på sidan 31. Sätt ihop slangens och pistolen igen och upprepa Fyll sprutpistol och slang, sidan 21.
Lågt pumputflöde	Sprutmunstycket är slitet	Utför Anvisningar för tryckavlastning , sidan 18 och byt sedan ut munstycket. Se den separata sprutpistol- eller munstyckshandboken.
	Sprutmunstycket igensatt	Se Rensa igensatt sprutmunstycke , sidan 25.
	Tom färgbehållare.	Fyll på och återflöda pumpens.
	Sugrörssilen är igensatt.	Avlägsna och rengör, och sätt sedan tillbaka.
	Inloppsventilens och kolvens kullor tätar inte ordentligt mot sina säten	Ta bort intagsventilen och rengör den. Kontrollera kullor och säten för hack, vid behov av byte se pumphandboken. Sila färgen före sprutningen för att få bort partiklar som kan blockera pumpens.
	Sprutfilter eller sprutpistol är igensatta eller smutsiga.	Rengör eller byt ut filter.
	Luftningsventilen läcker	Följ Anvisningar för tryckavlastning , sidan 18. Byt ut luftningsventil.
	Pumpens är slitna.	Utför service av pumpens, se pumphandboken.

Problem	Orsak	Lösning
Lågt pumputflöde (forts.)	Slitna pumphalstätningar.	Dra åt tätningsmuttern/våtkoppen. Om läckaget kvarstår, byt ut packningar; se pumphandboken. Kontrollera också om färg har torkat i kolventilens säte eller om det fått ett hack och byt ut vid behov. Dra åt tätningsmuttern/våtkoppen.
	Intagsventilkulan är igensatt med material	Rengör intagsventilen, se pumphandboken.
	För lågt inställt tryck	Vrid tryckkontrollratten medsols för att öka trycket.
	Materialiet är för tjockt för en slang med liten diameter eller så är slangen för lång.	Använd en slang med större diameter och/eller förkorta slangens totala längd.
	Amperebrytaren har en låg inställning (10 A- eller 15 A-inställning).	Byt till inställning 16 A eller 20 A.
Sprutpistolen spottar vätska.	Munstycket är delvis igensatt	Hänvisa till Rensa igensatt sprutmunstycke , sidan 25.
	Låg materialnivå eller otillräcklig luftning.	Fyll på vätskeförrådet. Hänvisa till Fyll pumpen (flöda pumpen) , sidan 21. Sedan Fyll sprutpistol och slang , sidan 21. Kontrollera materialtillförseln ofta så att pumpen inte körs torr.
Svårt att flöda pumpen	Intagsventil har fastnat i sätet.	Ta bort fotventil. Rengör och inspektera intagsventil.
	Sugrörets O-ring på fotventilen är skadad eller saknas.	Byt sugrörets o-ring.
	Luft i pumpen.	Se Fyll pumpen (flöda pumpen) , sidan 21. Sedan Fyll sprutpistol och slang , sidan 21.
	Intagsventilen läcker	Rengör intagsventilen. Se till att kulventilsätet inte är skadat eller slitet och att kulan tätar ordentligt. Återmontera ventilen.
	Pumptätningar är slitna	Byt ut pumptätningarna, se pumphandboken.
Enheten startar inte	Tryckkontrollratten är för lågt inställd.	Vrid tryckkontrollratten medsols för att öka trycket.
	Sprutmunstycket igensatt	Se Rensa igensatt sprutmunstycke , sidan 25.
Motorn går men pumpen slår inte	Kolvpumpens stift är skadat eller saknas, se pumphandboken.	Sätt i pumpstiftet om det saknas. Säkerställ att låsfjädern sitter ordentligt i spåret runt hela vevstaken, se pumphandboken.
	Vevstaksenheten är skadad, se pumphandboken.	Byt ut vevstaksenhet, se pumphandboken.
	Skadade växlar eller växelhus.	Inspektera om det finns skador på växelhusets enhet eller på växlar och byt ut vid behov. Se pumphandboken.

Elektriskt

				
<p>Håll dig på avstånd från elektriska och rörliga delar under felsökningen. Vänta 5 minuter efter att du dragit ur nätsladden så att upplagrad elektricitet laddas ur, detta för att undvika risken för elstötar när kåporna tas bort för felsökning.</p>				

Om sprutan inte kan köras eller stängas av, följ stegen nedan innan du börjar felsöka elektriska problem.

1. Utför **Anvisningar för tryckavlastning**, sidan 18.
2. Anslut sprutan till ett jordat uttag med korrekt spänning.
3. Slå AV strömbrytaren under 30 sekunder och slå sedan PÅ den (detta säkerställer att sprutan är i normalläge).

4. Vrid tryckregulatorratten medsols 1/2 varv.
5. Observera BlueLink-statuslampan för att diagnostisera och åtgärda felkoder i följande felsökningsdiagram.

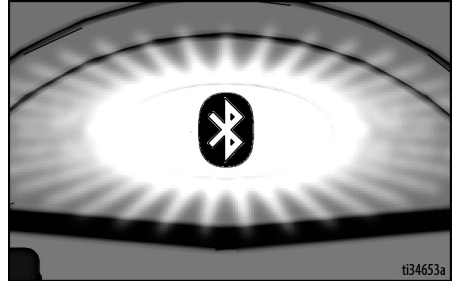

Lysdiodens totala antal blinkningar är lika med felkoden (till exempel: två blinkningar motsvarar CODE 02).

OBS! Använd BlueLink-appen för mer information om felkoder.

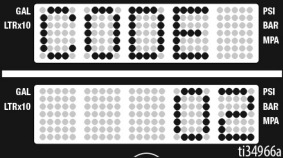
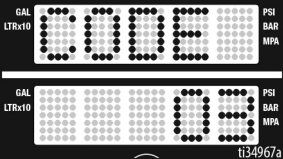
Problem	Orsak	Lösning
<ul style="list-style-type: none"> Sprutan fungerar inte alls Displayen är tom BlueLink-statuslampan tänds inte. 	Flera elektriska problem.	Se flödesdiagram på sidan 46.
<p>Sprutan går inte att stänga av</p>	Flera elektriska problem.	Se flödesdiagram på sidan 48.
<ul style="list-style-type: none"> Sprutan fungerar inte alls Displayen visar CODE (KOD) 02.  <ul style="list-style-type: none"> Styrkortets statuslampan blinkar uppreparande 2 gånger. 	Problem med givare eller givaranslutningar.	<ol style="list-style-type: none"> Säkerställ att systemet inte är trycksatt (se Anvisningar för tryckavlastning, sidan 18). Kontrollera om vätskeledningen är blockerad, t.ex. i filter. Använd en högtrycksslang för sprutmålning utan metallflätning som är minst 1/4 tum x 50 fot. Mindre slangar eller slangar med metallflätning kan ge upphov till högtrycksstötar. Sätt sprutan till AV (OFF) och koppla bort sprutans ström. Kontrollera givare och anslutningar till styrkortet. Koppla bort givaren från styrkortsuttaget. Kontrollera att kontakterna på givaren och styrkortet är rena och sitter ordentligt. Återanslut givaren till styrkortsuttaget. Anslut strömmen, sätt sprutan till PÅ och vrid kontrollratten medsols 1/2 varv. Om sprutan inte fungerar korrekt, sätt sprutan till AV och gå till nästa steg. Montera en ny givare. Anslut strömmen, sätt sprutan till PÅ och vrid kontrollratten medsols 1/2 varv. Byt ut styrkortet om sprutan inte fungerar korrekt.
<ul style="list-style-type: none"> Sprutan fungerar inte alls Displayen visar CODE (KOD) 03.  <ul style="list-style-type: none"> Styrkortets statuslampan blinkar uppreparande 3 gånger. 	Problem med givare eller givaranslutningar (styrkortet upptäcker ingen trycksignal).	<ol style="list-style-type: none"> Sätt sprutan till AV (OFF) och koppla bort sprutans ström. Kontrollera givare och anslutningar till styrkortet. Koppla bort givaren från styrkortsuttaget. Kontrollera om kontakterna på givaren och styrkortet är rena och säkra. Återanslut givaren till styrkortsuttaget. Anslut strömmen, sätt sprutan till PÅ och vrid kontrollratten medsols 1/2 varv. Om sprutan inte fungerar korrekt, sätt sprutan till AV och gå till nästa steg. Anslut en givare, som du vet fungerar, till styrkortsuttaget. Sätt sprutan till PÅ och vrid kontrollratten till 1/2 varv medsols. Om sprutan fungerar, montera en ny givare. Byt ut styrkortet om sprutan inte fungerar. Kontrollera givarmotståndet med en ohmmeter (mindre än 9 kOhm mellan svarta och röda ledningar och 3-6 kOhm mellan gröna och gula ledningar).

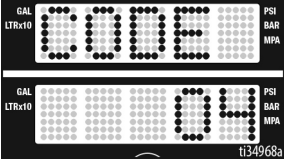
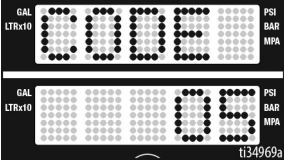
Problem	Orsak	Lösning
<ul style="list-style-type: none"> Sprutan fungerar inte alls Displayen visar CODE (KOD) 4.  <ul style="list-style-type: none"> Styrkortets statuslampa blinkar uppreparande fyra gånger. 	<p>Styrkortet har detekterat spänningsvågor.</p>	<p>Sätt sprutan till AV (OFF) och koppla bort sprutans ström. Hitta en passande spänningsförsörjning för att förhindra elektronikskador.</p>
<ul style="list-style-type: none"> Sprutan fungerar inte alls Displayen visar CODE (KOD) 05.  <ul style="list-style-type: none"> Styrkortets statuslampa blinkar uppreparande 5 gånger. 	<p>Styrningen ger kommandot att motorn ska köras men motoraxeln roterar inte.</p>	<ol style="list-style-type: none"> Ta bort pumpen och försök att köra sprutan. Om motorn körs, kontrollera om pumpen eller transmissionen är låsta eller har fryst. Om sprutan inte fungerar, fortsätt till steg 2. Sätt sprutan till AV (OFF) och koppla bort sprutans ström. Ta bort motorkåpan. Koppla bort motorns anslutning(ar) ovanför motorn. Kontrollera att anslutningarna är rena. Återanslut anslutningarna. Kontrollera att anslutningarna sitter ordentligt på plats. Sätt sprutan till AV och snurra motorfläkten ett halvt varv. Starta om sprutan. Om sprutan fungerar, byt ut styrkortet. Om sprutan inte fungerar, fortsätt till steg 5. Utför spinnest: Testa vid en stor 4-stiftskontakt för motorfält. Koppla bort vätskepumpen från sprutan. Testa motorn genom att placera en kortslutningsbygel över stift 1 och 2. Roter motorfläkten cirka 2 varv per sekund. Ett kuggningsmotstånd till rörelsen ska kännas vid fläkten. Om inget motstånd känns ska motorn bytas ut. Upprepa för stiftkombinationer 1 och 3 samt 2 och 3. Stift 4 (grön ledning) används inte vid detta test. Om alla spinnester är godkända, fortsätt till steg 6. <p>Se anslutningar på nästa sida:</p>

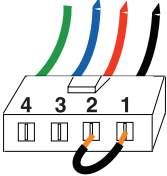
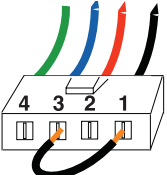
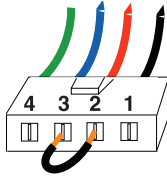
Problem	Orsak	Lösning
		<p data-bbox="745 245 934 266">Grön Blå Röd Svart</p> <p data-bbox="634 386 732 407">STEG 1:</p>  <p data-bbox="745 483 934 505">Grön Blå Röd Svart</p> <p data-bbox="634 618 732 639">STEG 2:</p>  <p data-bbox="745 724 934 745">Grön Blå Röd Svart</p> <p data-bbox="634 865 732 886">STEG 3:</p> 

Problem

- Sprutan fungerar inte alls.
- Displayen visar CODE (KOD) 05.

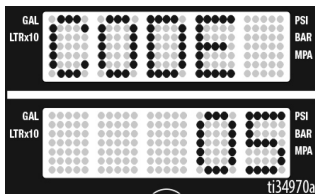

- Styrkortets statuslampa blinkar upprepande 5 gånger.

Orsak

Styrningen ger kommandot att motorn ska köras men motoraxeln roterar inte.

Lösning

7. **Utför korttest, fält:** Testa vid en stor 4-stiftskontakt för motorfält. Det ska inte finnas någon kontinuitet från stift 4, jordledningen eller något av de kvarvarande tre stift. Om statorkontaktproverna misslyckas, byt ut motorn.
8. **Kontrollera motorns termobrytare:** Koppla bort termoledningarna. Sätt mätaren till ohm. Mätaren ska avläsa varje enhets korrekta motstånd (se tabellen nedan).

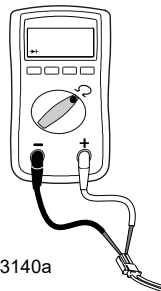

ti13140a

Motståndstabel:

695/240 V Mark IV	0 ohm
795/120 V Mark IV	2 kOhm
1095/230 V Mark V	3,9 kOhm
1595/120 V Mark V/Mark VII	6,2 kOhm
Mark X	10,0 kohm

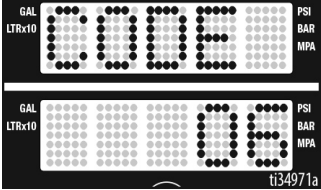
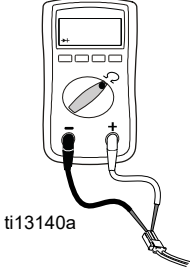
Problem	Orsak	Lösning												
<ul style="list-style-type: none"> Sprutan fungerar inte alls Displayen visar CODE (KOD) 06.  <ul style="list-style-type: none"> Styrkortets statuslampa blinkar uppreparande 6 gånger. 	<p>Motorn överhettad</p>	<p>OBS! Före testet måste motorn svalna.</p> <ol style="list-style-type: none"> Ställ sprutan på en svalare plats med god ventilation. Kontrollera att motorns luftintag inte är blockerat. Ta bort motorkåpan. Kontrollera att fläkten är ordentligt fäst vid motoraxeln. Kontrollera termobrytaranslutningen (gula ledningar) ovanför motorn. Koppla bort termobrytaranslutningen ovanför motorn. Säkerställ att kontaktorna är rena och säkra. Mät termobrytarens motstånd. Om avläsningen inte är korrekt, byt ut motorn. <p>Kontrollera motorns termobrytare: Koppla bort termoledningarna. Sätt mätaren till ohm. Mätaren ska avläsa varje enhets korrekta motstånd (se tabellen nedan).</p>  <p>ti13140a</p> <table border="1" data-bbox="625 943 1022 1130"> <thead> <tr> <th colspan="2">Motståndstabell:</th> </tr> </thead> <tbody> <tr> <td>695/240 V Mark IV</td> <td>0 ohm</td> </tr> <tr> <td>795/120 V Mark IV</td> <td>2 kOhm</td> </tr> <tr> <td>1095/240 V Mark V</td> <td>3,9 kOhm</td> </tr> <tr> <td>1595/120 V Mark VI/Mark VII</td> <td>6,2 kOhm</td> </tr> <tr> <td>Mark X</td> <td>10,0 kohm</td> </tr> </tbody> </table> <ol style="list-style-type: none"> Återanslut termobrytaranslutningen till styrkortsuttaget. Anslut strömmen, slå PÅ sprutan och vrid kontrollratten medsols ett halvt varv. Om sprutan inte fungerar, byt ut styrkortet. 	Motståndstabell:		695/240 V Mark IV	0 ohm	795/120 V Mark IV	2 kOhm	1095/240 V Mark V	3,9 kOhm	1595/120 V Mark VI/Mark VII	6,2 kOhm	Mark X	10,0 kohm
Motståndstabell:														
695/240 V Mark IV	0 ohm													
795/120 V Mark IV	2 kOhm													
1095/240 V Mark V	3,9 kOhm													
1595/120 V Mark VI/Mark VII	6,2 kOhm													
Mark X	10,0 kohm													

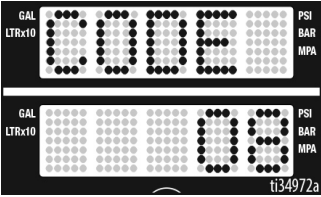
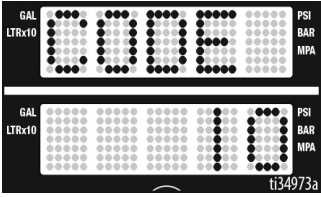
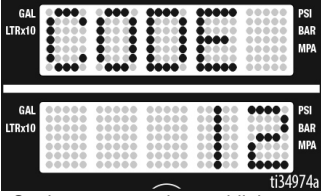
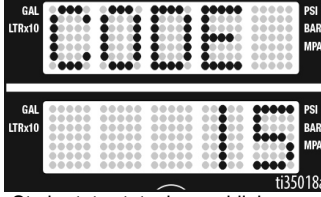
Problem	Orsak	Lösning
<ul style="list-style-type: none"> Sprutan fungerar inte alls Displayen visar CODE (KOD) 08.  <ul style="list-style-type: none"> BlueLink-statuslampan blinkar uppreparande åtta gånger. 	<p>Inspänningen är för låg för att sprutan ska fungera.</p>	<ol style="list-style-type: none"> Sätt sprutan till AV (OFF) och koppla bort sprutans ström. Avlägsna annan utrustning som använder samma krets. Hitta en passande spänningsförsörjning för att undvika elektronikskador.
<ul style="list-style-type: none"> Sprutan fungerar inte alls Displayen visar CODE (KOD) 10.  <ul style="list-style-type: none"> Styrkortets statuslampan blinkar uppreparande 10 gånger. 	<p>Styrkortet är överhettat.</p>	<ol style="list-style-type: none"> Kontrollera att motorens luftintag inte är blockerat. Kontrollera att fläkten är ordentligt fäst vid motoraxeln. Byt ut styrkortet. Byt ut motorn.
<ul style="list-style-type: none"> Sprutan fungerar inte alls Displayen visar CODE (KOD) 12.  <ul style="list-style-type: none"> Styrkortets statuslampan blinkar uppreparande 12 gånger. 	<p>Högströmsskydd är aktiverat</p>	<p>Slå strömmen på och av.</p>
<ul style="list-style-type: none"> Sprutan fungerar inte alls Displayen visar CODE (KOD) 15.  <ul style="list-style-type: none"> Styrkortets statuslampan blinkar uppreparande 15 gånger. 	<p>Motorn rör sig inte (ingen ström till motorn).</p>	<ol style="list-style-type: none"> Sätt sprutan till AV (OFF) och koppla bort sprutans ström. Ta bort motorkåpan. Koppla bort motorstyrningen och inspektera om kontakterna är skadade. Återanslut motorstyrningen. Sätt på strömmen. Om koden kvarstår, byt ut styrkortet.

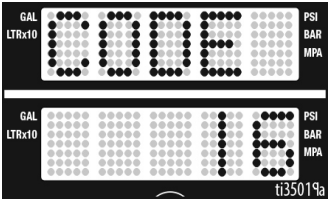
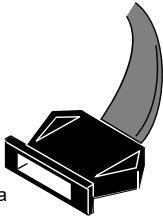
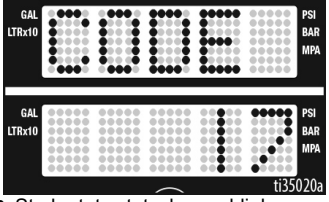
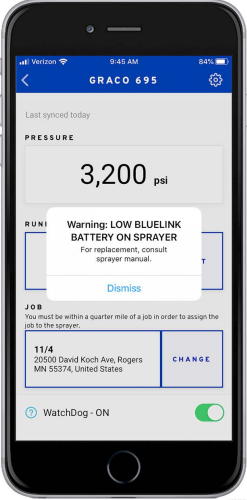
Problem	Orsak	Lösning
<ul style="list-style-type: none"> Sprutan fungerar inte alls LED-displayen visar CODE (KOD) 16.  <ul style="list-style-type: none"> Styrkortets statuslampa blinkar uppreparande 16 gånger. 	<p>Motorns positionssensor fungerar inte.</p>	<ol style="list-style-type: none"> Sätt sprutan till AV (OFF) och koppla bort sprutans ström. Ta bort motorkåpan. Koppla bort givaren för motorposition och inspektera om kontakterna är skadade.  <p>ti18685a</p> <ol style="list-style-type: none"> Återanslut givaren. Slå PÅ strömmen. Fortsätter koden att visas, byt ut motorn.
<ul style="list-style-type: none"> Sprutan fungerar inte alls Displayen visar CODE (KOD) 17.  <ul style="list-style-type: none"> Styrkortets statuslampa blinkar uppreparande 17 gånger. 	<p>Sprutan är ansluten till fel spänning.</p>	<ol style="list-style-type: none"> Sätt sprutan till AV (OFF) och koppla bort sprutans ström. Hitta en passende spänningsförsörjning för att undvika elektroniskador.
<ul style="list-style-type: none"> Fel visas i Graco BlueLink-appen 	<p>Batteriet slut</p>	<p>Se Byta BlueLink-batteriet, sidan 31.</p>

Elektriskt forts.

Sprutan fungerar inte alls, displayen är blank eller BlueLink-statuslampan tänds inte.

(Se följande sida för steg.)

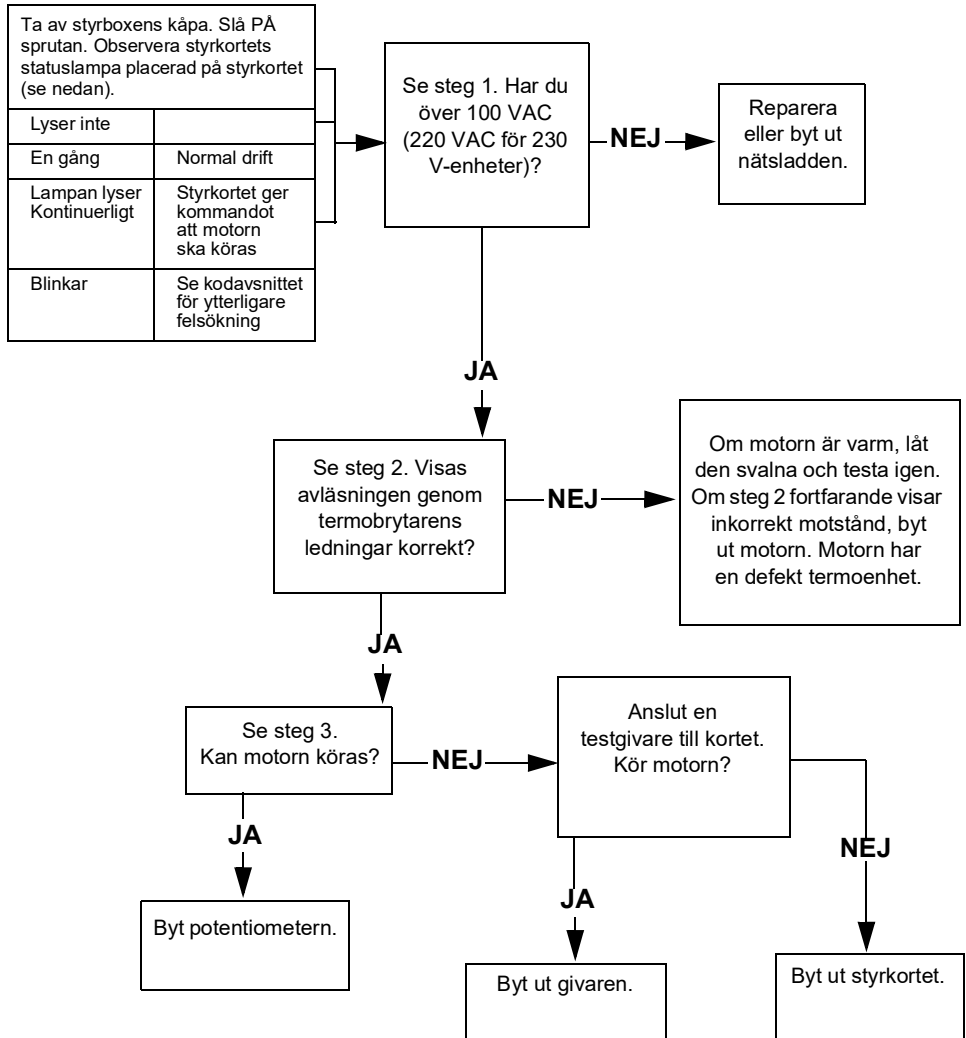

STEG 1:

Koppla in nätsladden och vrid strömbrytaren till PÅ. Anslut sondaerna till strömbrytaren. Vrid mätaren till AC volt.

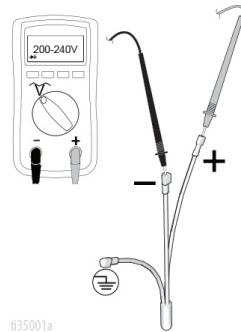

035001a

STEG 2:

Kontrollera motorns termobrytare. Koppla bort gula ledningar ovanför motorn. Mätarens avläsning bör vara enligt Motståndstabellen på sidan 42.

OBS! Motorn ska vara sval under avläsningen.

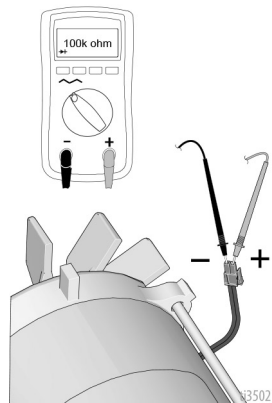

035021a

STEG 3:

Koppla in nätsladden och vrid strömbrytaren till PÅ. Koppla bort potentiometern.

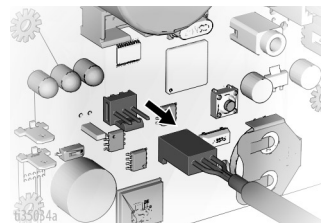

035034a

Elektriskt forts.

Sprutan går inte att stänga av

1. Utför **Anvisningar för tryckavlastning**, sidan 18. Lämna luftningsventilen öppen, slå AV strömbrytaren och koppla bort sprutan från strömuttaget.
2. Följ felsökningsproceduren nedan.

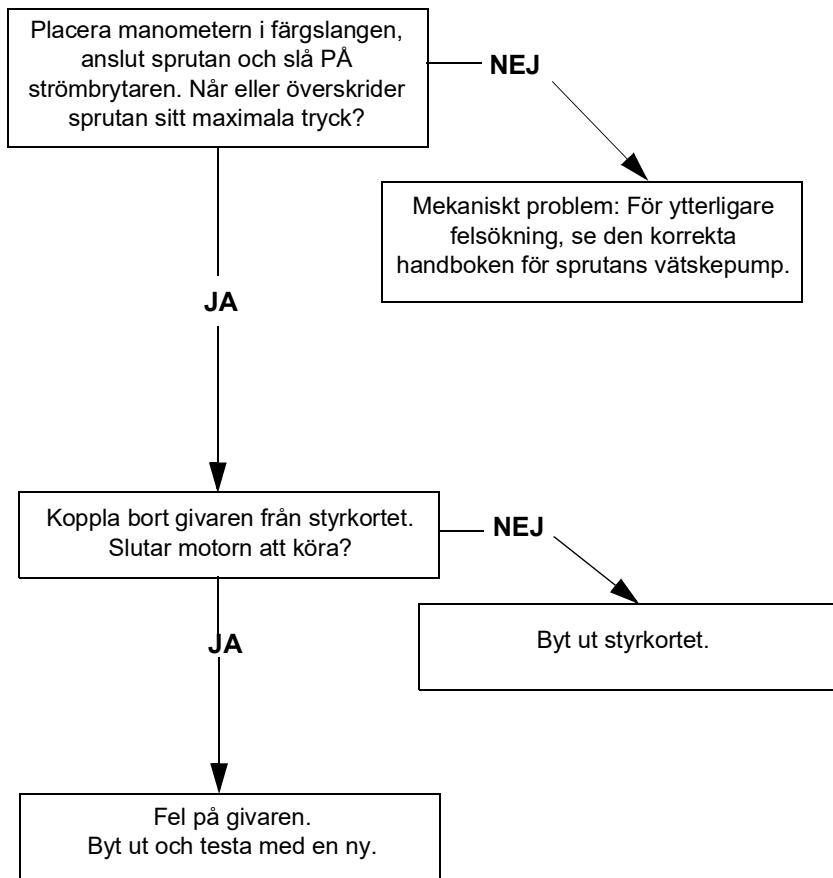

Komponenter till 695/795 Lo-Boy Standard

Komponenter till 695/795 Lo-Boy Standard

Ref.	Dra åt
1	4,5 - 5,0 N•m (40-45 in-lb)
2	1,0-1,2 N•m (9-11 in-lb)
3	22,6 - 25,9 N•m (200-230 in-lb)
4	21,4 - 23,7 N•m (190-210 in-lb)
5	2,4-3,1 N•m (22-28 in-lb)
6	33,8 - 40,6 N•m (25-30 ft-lb)
7	94,9-108,4 N•m (70-80 ft-lb)
8	14,6 - 16,9 N•m (130-150 in-lb)
9	7,3 - 9,6 N•m (65-85 in-lb)

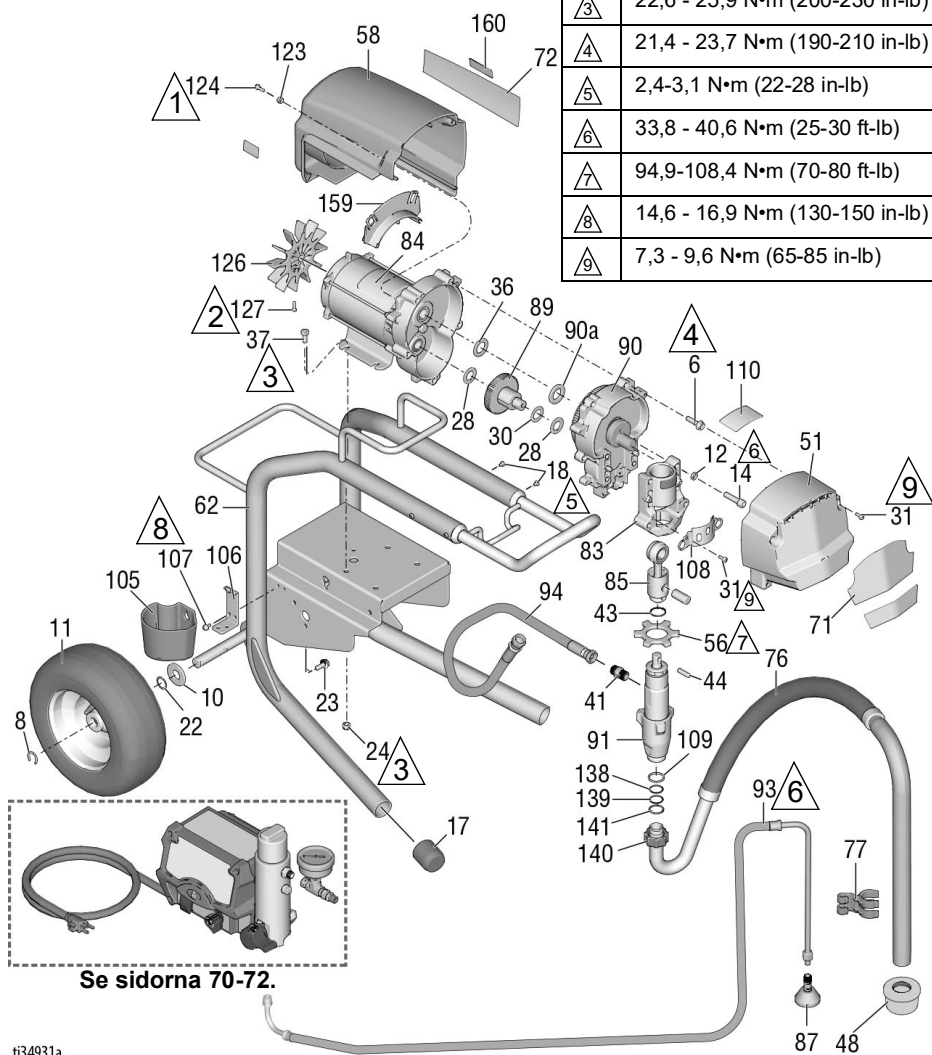

ti34931a

Komponenter till 695/795 Lo-Boy Standard

695/795 Dellista för Lo-Boy Standard

Ref.	Komponent	Beskrivning	Antal	Ref.	Komponent	Beskrivning	Antal
6	15C753	SKRUV, maskin, torx, sexkant	5	87	241920	AVLEDNINGSSKYDD, gängat	1
8	15E891	KLÄMMA, hållare	2	89	287289	VÄXEL, kombination <i>inkluderar 28, 30</i>	1
10	156306	BRICKA, plan	2	90	287283	HUS, växel <i>inkluderar 6, 36, 90a</i>	1
11*	119420	HJUL, pneumatiskt	2	90a	107089	LÄSBRICKA, ring, tryck	1
12	106115	BRICKA, lås, fjäder	4	91	16Y598	PUMP, kolv 695/795	1
14	17E788	SKRUV, bult, insex	4	93	248217	SLANG, dränering; <i>inkluderar 87</i>	1
17	15C871	HÄTTA, ben	2	94	16X904	SLANG, med kopplingar, 3/8 x 19,5	1
18	109032	SKRUV, maskin, plant huvud	4	99	24A249	HANDTAG, kärra	1
22	116038	LÄSBRICKA, vågfjäder	2	105	276975	KOPP, dränering	1
24	111040	MUTTER, sexkant, fläns	4	106	15F952	FÄSTE, dräneringskopp	1
28	114672	LÄSBRICKA, tryck	2	107	114423	SKRUV, maskin, sexkantshuvud	2
30	114699	LÄSBRICKA, tryck	1	108	16X770	SKYDD, pumpstång	1
31	118444	SKRUV, maskin, sexkantshuvud	6	109	115099	BRICKA, trädgårdsslang	1
36	116191	LÄSBRICKA, tryck	1	110		ETIKETT, standardserie	1
37	100057	SKRUV, bult, sexkant	4		17E924	Ultra	
41	196178	KOPPLING	1		17G987	Ultimate	
43	176817	HÅLLARFJÄDER	1	117	187437	ETIKETT, vridmoment	1
44	176818	STIFT, rakt, handtag	1	123	276980	INFÖRINGSHYLSA, kåpa	2
48	189920	SIL, (1-11 1/2 NPSM)	1	124	119250	SKRUV, axel, sexkantig bricka	2
51	24V023	KÅPA, växel, plast, målad <i>inkluderar 31</i>	1	126	15D088	FLÄKT, motor	1
56	17A257	MUTTER, hållare	1	127	115477	SKRUV, maskin, torx, plant huvud	1
58	287281	695 MOTORSKYDD, målat, <i>inkluderar 123, 124</i>	1	128▲		ETIKETT, VARNING (ej i bild)	1
62	24Y424	RAM, vagn	1		222385	Engelska, franska, spanska	
71		ETIKETT, framsida	1		17A134	Engelska, kinesiska, koreanska	
	17E728	Ultra 695			17R476	Engelska, spanska, portugisiska	
	17E730	Ultra 795		138	117559	O-RING	2
	17E736	Ultimate 695		139	118505	RING, lås, utvändig	1
72		ETIKETT, sida	1	140	15C980	MUTTER, lås	1
	17E729	Ultra 695		141	15C981	BRICKA, sugsvivel	1
	17E731	Ultra 795		159	278075	BAFFEL	1
	17E737	Ultimate 695		160	15Y118	ETIKETT, tillverkad i USA	1
76	248216	SLANG, sug <i>inkluderar 109, 138, 139, 140, 141</i>	1				
77	15D000	KLÄMMA, dräneringsledning	1				
83	24V026	HUS, lager <i>inkluderar 12, 14, 31, 108, 117</i>	1				
84	257185	MOTOR, elektrisk; <i>inkluderar 126, 127</i>	1				
85	241008	VEVSTAKE; <i>inkluderar 43</i>	1				

* 253132 REPARATIONSSATS, rör, 11 tum

▲ Reservsäkerhetsetiketter, -skyltar och -kort kan fås kostnadsfritt.

Komponenter till 695/795 Mark IV HD Hi-Boy

Komponenter till 695/795 Mark IV HD Hi-Boy Standard

Ref.	Dra åt
	4,5 - 5,0 N•m (40-45 in-lb)
	1,0-1,2 N•m (9-11 in-lb)
	22,6 - 25,9 N•m (200-230 in-lb)
	21,4 - 23,7 N•m (190-210 in-lb)
	2,4-3,1 N•m (22-28 in-lb)
	33,8 - 40,6 N•m (25-30 ft-lb)
	94,9-108,4 N•m (70-80 ft-lb)
	14,6 - 16,9 N•m (130-150 in-lb)
	7,3 - 9,6 N•m (65-85 in-lb)

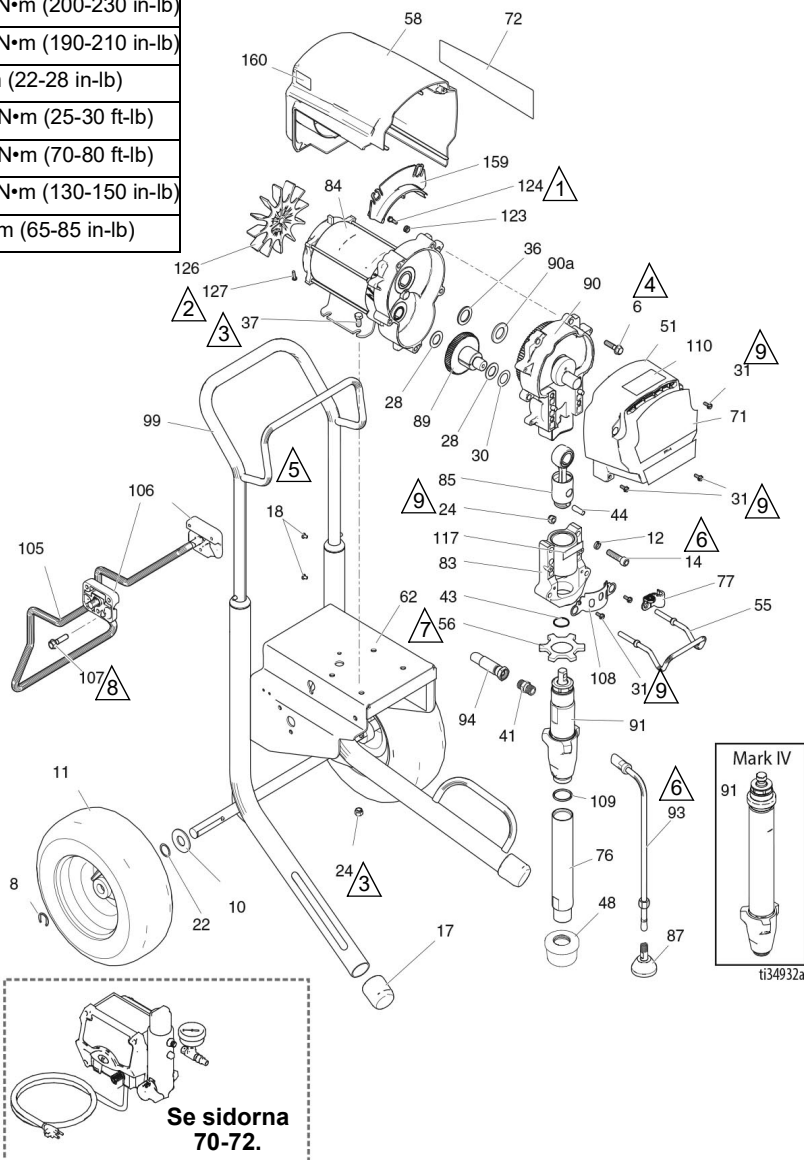

Komponenter till 695/795 Mark IV HD Hi-Boy

695/795 Dellista för Mark IV HD Hi-Boy Standard









Ref.	Komponent	Beskrivning	Antal	Ref.	Komponent	Beskrivning	Antal
6	15C753	SKRUV, maskin, torx, sexkant	5	257185	695/Mark IV 230 V		
8	15E891	KLÄMMA, hållare	2	257186	795/Mark IV 120 V		
10	156306	BRICKA, plan	2	85	241008	VEVSTAKE; <i>inkluderar 43</i>	1
11*	119420	HJUL, pneumatiskt	2	87	241920	AVLEDNINGSSKYDD, gängat	1
12	106115	BRICKA, lås, fjäder	4	89	287289	VÅXEL, kombination <i>inkluderar 28, 30</i>	1
14	17E788	SKRUV, bult, insex	4	90		HUS, växel <i>inkluderar 6, 36, 90a</i>	1
17	15C871	HÄTTA, ben	2	287283	695/Mark IV 230 V		
18	109032	SKRUV, maskin, plant huvud	4	287284	795/Mark IV 120 V		
22	116038	LÅSBRICKA, vågfjäder	2	90a	107089	LÅSBRICKA, ring, tryck	1
24	111040	MUTTER, sexkant, fläns	6	91		PUMP, kolv <i>inkluderar 41, 109</i>	1
28	114672	LÅSBRICKA, tryck	2	16Y598	695/795		
30	114699	LÅSBRICKA, tryck	1	17H828	Mark IV		
31	118444	SKRUV, maskin, sexkants huvud	6	93	244240	SLANG, kopplad; <i>inkluderar 87</i>	1
36	116191	LÅSBRICKA, tryck	1	94	16X904	SLANG, med kopplingar, 3/8 x 19,5	1
37	100057	SKRUV, bult, sexkant	4	99	287489	HANDTAG, kärra	1
41	196178	KOPPLING	1	105	16X695	HÄNGARE, ställ, vagn	1
43	176817	HÅLLARFJÄDER	1	106	15C982	KAM, vagn	2
44	176818	STIFT, rakt, handtag	1	107	114531	SKRUV, maskin, sexkantsbricka	4
48	189920	SIL., (1-11 1/2 NPSM)	1	108	16X770	SKYDD, pumpstäng	1
51	24V023	KÅPA, växel, plast, målad <i>inkluderar 31</i>	1	109	118494	PACKNING, O-ring	1
55	16C457	HÄNGARE, kärl	1	110		ETIKETT, standardserie Ultra/Mark	1
56	17A257	MUTTER, hållare	1	17E924	Ultra/Mark		
58		SKYDD, motor, målat <i>inkluderar 123, 124</i>	1	17G987	Ultimate		
62	287281	695/Mark IV 230 V	1	117	187437	ETIKETT, vridmoment	1
71	287282	795/Mark IV 120 V	1	123	276980	INFÖRINGSHYLSA, kåpa	2
	24Y429	RAM, vagn	1	124	119250	ANSATSSKRUV, insex, läsbricka	2
	17E728	Ultra 695		126	15D088	FLÅKT, motor	1
	17E730	Ultra 795		127	115477	SKRUV, maskin, torx, platt, huvud	1
	17E736	Ultimate 695		128▲		ETIKETT, VARNING (ej i bild)	1
	17E738	Ultimate 795		222385	Engelska, franska, spanska		
	17E745	Mark IV		17A134	Engelska, kinesiska, koreanska		
72		ETIKETT, sida	1	17R476	Engelska, spanska, portugisiska		
	17E729	Ultra 695		159	278075	BAFFEL	1
	17E731	Ultra 795		160	15Y118	ETIKETT, tillverkad i USA	1
	17E737	Ultimate 695					
	17E739	Ultimate 795					
	17E744	Mark IV 230 V					
	17E746	Mark IV 120V					
76	248214	RÖR, intag, <i>inkluderar 109</i>	1				
77	278204	KLÄMMA, fjäder	1				
83	24V026	HUS, lager; <i>inkluderar 12, 14, 24, 31, 55, 77, 108, 117</i>	1				
84		MOTOR, elektrisk; <i>inkluderar 106, 127</i>	1				

* 253132 REPARATIONSSATS, rör, 11 tum

▲ Reservsäkerhetsetiketter, -skyltar och -kort kan fås kostnadsfritt.

Komponenter till 1095/1595/Mark V HD/Mark

Komponenter till 1095/1595/Mark V HD/Mark VII HD Hi-Boy Standard

Ref.	Dra åt
 1	4,5 - 5,0 N•m (40-45 in-lb)
 2	1,0-1,2 N•m (9-11 in-lb)
 3	22,6 - 25,9 N•m (200-230 in-lb)
 4	21,4 - 23,7 N•m (190-210 in-lb)
 5	2,4-3,1 N•m (22-28 in-lb)
 6	33,8 - 40,6 N•m (25-30 ft-lb)
 7	94,9-108,4 N•m (70-80 ft-lb)
 8	14,6 - 16,9 N•m (130-150 in-lb)
 9	7,3 - 9,6 N•m (65-85 in-lb)

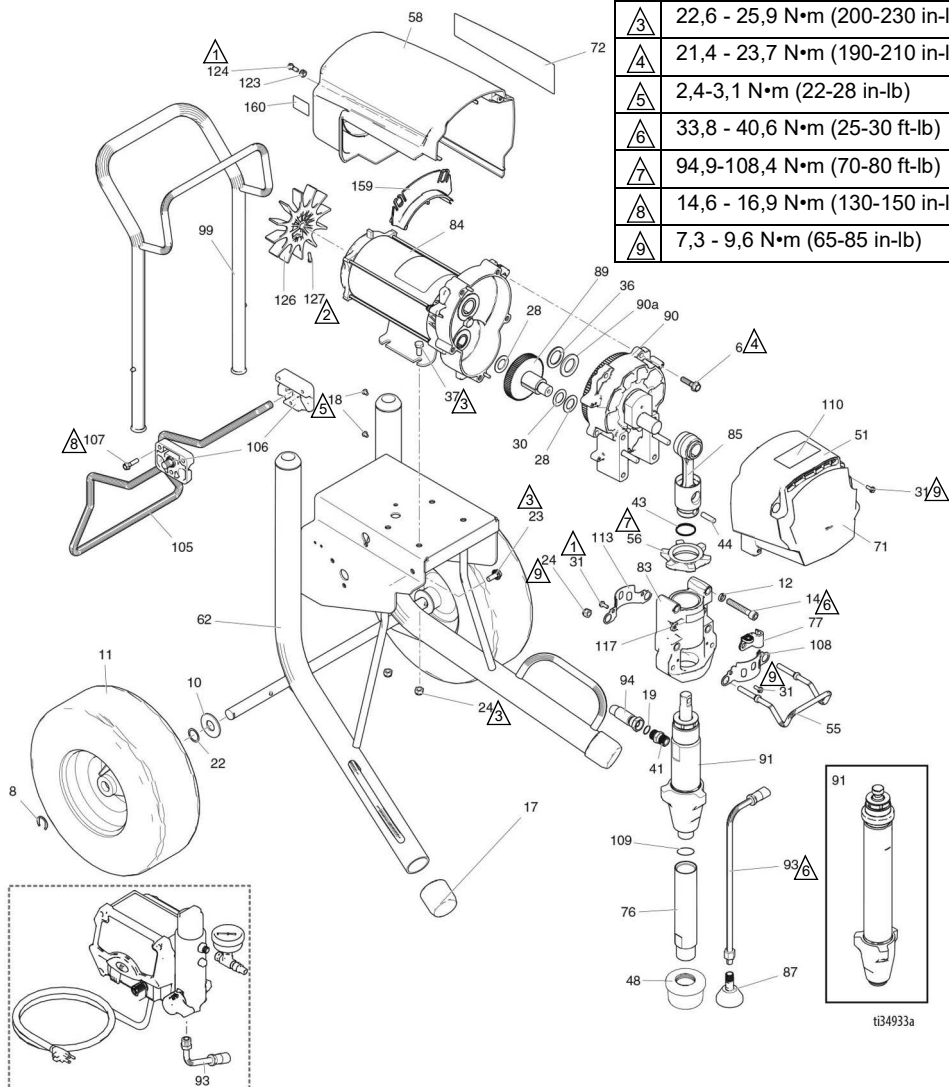

Se sidorna 70-72.

ti34933a

Komponenter till 1095/1595/Mark V HD/Mark

1095/1595/ Dellista för Mark V HD Hi-Boy Standard

Ref.	Komponent	Beskrivning	Antal	Ref.	Komponent	Beskrivning	Antal
6	15C753	SKRUV, maskin, torx, sexkant	5	257188	1595/Mark V 120 V/UK		
8	15E891	KLÄMMA, hållare	2		Mark V/Mark VII		
10	156306	BRICKA, plan	2	85	24V021	VEVSTAKE; inkluderar 43, 44	1
11*	119509	HJUL, pneumatiskt	2	87	241920	AVLEDNINGSSKYDD, gängat	1
12	106115	BRICKA, lås, fjäder	4	89	287290	VÅXEL, kombination	1
14	17E789	SKRUV, bult, insex	4			inkluderar 28, 30	
17	276974	HÄTTA, ben	2	90		HUS, växlar	1
18	108795	SKRUV, maskin, plant huvud	4		287294	inkluderar 6, 36, 90a	
19	102982	PACKNING, O-ring (Mark V/Mark VII)	1		287295	1095 110 V/120 V	
22	116038	LÄSBRICKA, väg fjäder	2		24M417	1095 230 V/1595/Mark V	
23	117791	SKRUV, lock, flänshuvud	2	90a	194173	Mark VII	1
24	111040	MUTTER, sexkant, fläns	6	91		LÄSBRICKA, ring, tryck	1
28	114672	LÄSBRICKA, tryck	2			PUMP, kolv	1
30	114699	LÄSBRICKA, tryck	1		16Y706	inkluderar 41, 76, 109	
31	118444	SKRUV, maskin, sexkanthuvud	8		17H829	1095/1595	
36	116192	LÄSBRICKA, tryck	1		17H830	Mark V	
37	100057	SKRUV, bult, sexkant	4	93	244240	Mark VII	
41		KOPPLING, pump, Quick Disc	1	94		SLANG, dränering;	1
	196178	1095/1595				inkluderar 87	
	16X834	Mark V/Mark VII			16X904	SLANG, med kopplingar,	1
43	119778	HALLARFJÄDER	1		24V029	3/8 x 15,75	
44	183210	STIFT, pump	1			1095/1595	
48	189920	SIL, (1-11 1/2 NPSM)	1	99	24A250	Mark V/Mark VII;	
51	24V024	KÅPA, växel, plast, målad	1	105	16X696	inkluderar 19	
		inkluderar 31		106	15C982	HANDTAG, kärra	1
55	16C457	HÄNGARE, käril	1	107	114531	HÄNGARE, ställ, vagn	1
56	193031	MUTTER, hållare	1			KAM, vagn	2
58	287282	SKYDD, motor, målat	1	108	16X770	SKRUV, maskin,	4
		inkluderar 123, 124		109	118494	sexkantsbricka	
62	24Y428	RAM, vagn 1095/1595	1	110		PUMP, stångskydd	1
71		ETIKETT, UltraMax	1		17E924	PACKNING, O-ring	1
	17E732	Ultra 1095			17G987	ETIKETT, standardserie	1
	17E734	Ultra 1595			113	Ultra/Mark	
	17E740	Ultimate 1095		117	15C762	Ultimate	
	17E742	Ultimate 1595		117	187437	SKYDD, pumpstång	1
	17E747	Mark V HD		123	276980	ETIKETT, vridmoment	1
	17E749	Mark VII HD		123	276980	INFÖRINGSHYLSA, kåpa	2
72		ETIKETT, UltraMax II 1095/1595	1	124	119250	ANSATSSKRUV, insex,	3
						läsbricka	
	17E733	Ultra 1095		126	15D088	FLÅKT, motor	1
	17E735	Ultra 1595		127	115477	SKRUV, maskin, torx, platt,	1
	17E741	Ultimate 1095				huvud	
	17E743	Ultimate 1595		128▲		ETIKETT, VARNING (ej i bild)	1
	17E748	Mark V HD			222385	Engelska, franska, spanska	
	17E750	Mark VII HD			17A134	Engelska, kinesiska, koreanska	
76	248215	RÖR, intag, inkluderar 109	1		17R476	Engelska, spanska,	
				159	278075	portugisiska	
77	278204	KLÄMMA, dräneringsledning	1	160	15Y118	BAFFEL	1
83	24V027	HUS, lager, inkluderar 12, 14, 24, 31, 55, 77, 108, 113, 117	1	161	110476	ETIKETT, tillverkad i USA	1
84		MOTOR, elektrisk, inkluderar 126, 127	1			KOPPLING, Mark VII	1
	257187	1095/Mark V 230 V/Mark V Japan					

* 253132 REPARATIONSSATS, rör, 11 tum

▲ Reservsäkerhetsetiketter, -skyltar och -kort kan fås kostnadsfritt.

Komponenter till Mark X HD Standard

Ref.	Dra åt
	4,5 - 5,0 N•m (40-45 in-lb)
	6,2 - 6,7 N•m (55-60 in-lb)
	22,6 - 25,9 N•m (200-230 in-lb)
	21,4 - 23,7 N•m (190-210 in-lb)
	2,4-3,1 N•m (22-28 in-lb)
	33,8 - 40,6 N•m (25-30 ft-lb)
	94,9-108,4 N•m (70-80 ft-lb)
	14,6 - 16,9 N•m (130-150 in-lb)
	7,3 - 9,6 N•m (65-85 in-lb)

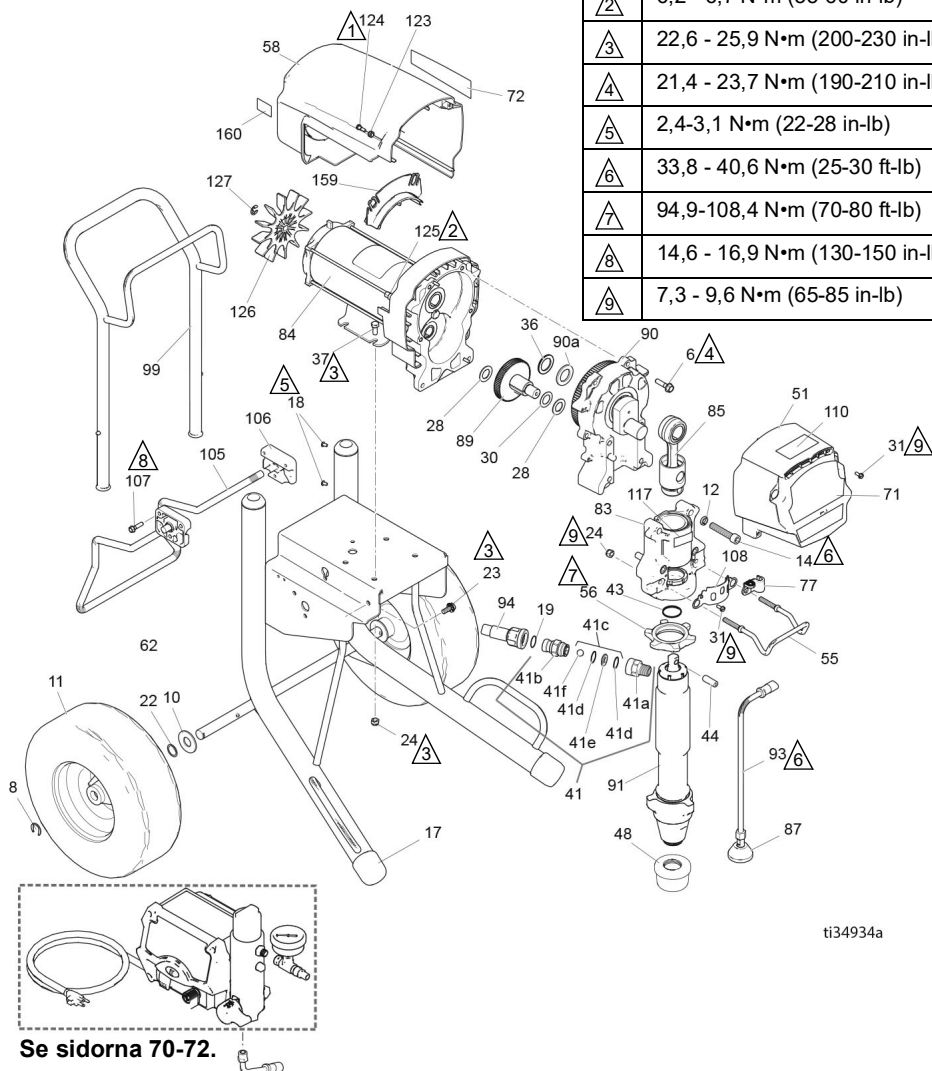

ti34934a

Komponenter till Mark X HD Standard

Dellista för Mark X HD Standard

Ref.	Komponent	Beskrivning	Antal	Ref.	Komponent	Beskrivning	Antal
6	15C753	SKRUV, maskin, torx, sexkant	6	84	258909	MOTOR, elektrisk <i>inkluderar 125, 126, 127</i>	1
8	15E891	KLÄMMA, hållare	2	85	24V022	VEVSTAKE; <i>inkluderar 43, 44</i>	1
10	156306	BRICKA, plan	2	87	241920	AVLEDNINGSSKYDD, gängat	1
11*	119509	HJUL, pneumatiskt	2	89	288035	VÄXEL, kombination <i>inkluderar 28, 30</i>	1
12	112600	BRICKA, läs, fjäder	4	90	287990	HUS, växel <i>inkluderar 6, 36, 90a</i>	1
14	17E790	SKRUV, bult, insex	4	90a	194173	LÄSBRICKA, ring, tryck	1
17	276974	HÄTTA, ben	2	91	17H831	PUMP, kolv	1
18	108795	SKRUV, maskin, plant huvud	4	93	244240	SLANG, dränering; <i>inkluderar 87</i>	1
19	102982	O-RING	1	94	24V029	SLANG, kopplad; <i>inkluderar 19</i>	1
22	116038	LÄSBRICKA, vägfjäder	2	99	24A250	HANDTAG, kärra	1
23	117791	SKRUV, flänshuvud	2	105	16X696	16XGARE, ställ, vagn	1
24	111040	LÄSMUTTER	6	106	15C982	KAM, vagn	2
28	114672	LÄSBRICKA, tryck	2	107	114531	SKRUV, maskin, sexkantsbricka	4
30	114699	LÄSBRICKA, tryck	1	108	16X770	SKYDD, pumpstång	1
31	118444	SKRUV, maskin, sexkantsshuvud	6	110	17E924	ETIKETT, standardserie	1
36	116192	LÄSBRICKA, tryck	1	117	187437	ETIKETT, vridmoment	1
37	100057	SKRUV, bult, sexkant	4	123	276980	INFÖRINGSHYLSA, kåpa	2
41	24U755	BACKVENTIL, Quick Disc	1	124	119250	ANSATSSKRUV, insex, läsbricka	3
41a	16N461	HUS, säte, backventil	1	125	15G845	DISTANSBRICKA, gängad	2
41b	16X837	HUS, kula, backventil	1	126	15V577	FLÄKT, motor	1
41c	24M725	REPARATIONSSATS, backventil <i>inkluderar 41d, 41e, 41f</i>	1	127	122347	SKRUV, maskin, torx, platt, huvud	1
41d		O-RING	2	128▲		ETIKETT, VARNING (ej i bild)	1
41e		SÄTE	1	222385		Engelska, franska, spanska	
41f		KULA	1	17A134		Engelska, kinesiska, koreanska	
43	119677	HÄLLARFJÄDER	1	17R476		Engelska, spanska, portugisiska	
44	19B144	STIFT, pump	1	159	278075	BAFFEL	1
48	189920	SIL, (1-11 1/2 NPSM)	1	160	15Y118	ETIKETT, tillverkad i USA	1
51	24V025	KÅPA, växel, plast, målad <i>inkluderar 31</i>	1				
55	16C457	HÄNGARE, kärl	1				
56	193394	MUTTER, hållare	1				
58	287282	SKYDD, motor, målat <i>inkluderar 123, 124</i>	1				
62	24Y428	RAM, vagn	1				
71	17E751	ETIKETT, Mark X, framsida	1				
72	17E752	ETIKETT, Mark X, sida	1				
77	278204	KLÄMMA, dräneringsledning	1				
83	24V028	HUS, lager; <i>inkluderar 12, 14, 24, 31, 55, 77, 108, 117</i>	1				

* 253132 REPARATIONSSATS, rör, 11 tum

▲ Reservsäkerhetsetiketter, -skyltar och -kort kan fås kostnadsfritt.

Komponenter till 695/795/Mark IV HD ProContractor

Ref.	Dra åt
	4,5 - 5,0 N•m (40-45 in-lb)
	1,0-1,2 N•m (9-11 in-lb)
	22,6 - 25,9 N•m (200-230 in-lb)
	21,4 - 23,7 N•m (190-210 in-lb)
	13,5 - 14,6 N•m (120-130 in-lb)
	33,8 - 40,6 N•m (25-30 ft-lb)
	51,5 - 56,9 N•m (38-42 ft-lb)
	14,6 - 16,9 N•m (130-150 in-lb)
	10,1-12,4 N•m (90-110 in-lb)
	7,3 - 9,6 N•m (65-85 in-lb)

Se sidan 68.

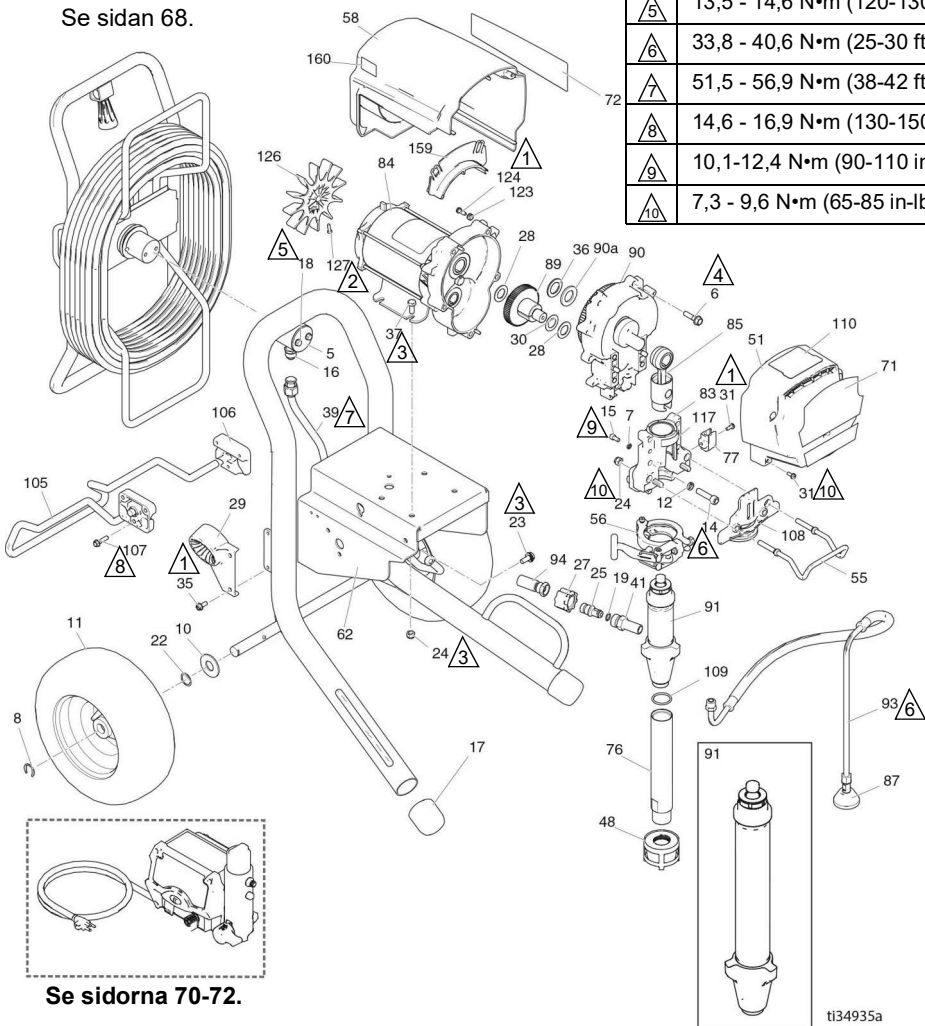

Se sidorna 70-72.

ti34935a

Komponenter till 695/795/Mark IV HD

695/795/ Dellista för Mark IV HD ProContractor

Ref.	Komponent	Beskrivning	Antal	Ref.	Komponent	Beskrivning	Antal
5	16C975	PLATTA, svängfäste	1	76	17E739	795 Ultimate	
6	15C753	SKRUV, maskin, sexkantshuvud	5	248214	RÖR, intag, inkluderar 109		1
7	105510	BRICKA, lås, fjäder	2	77	16X203	KLÄMMA, dräneringsledning	
8	15E891	KLÄMMA, hållare	2	83	24V087	HUS, lager; inkluderar 7, 12, 14, 15, 24, 31, 55, 56, 77, 108, 117	
10	156306	BRICKA, plan	2	84		MOTOR, elektrisk	1
11	119420	HJUL, pneumatiskt	2		257185	695, Mark IV 230 V	
12	106115	BRICKA, lås (hög krage)	4		257186	795, Mark IV 120 V	
14	17E788	SKRUV, sch	4	85	24V084	VEVSTAKE	1
15	101550	SKRUV, sch	2	87	241920	AVLEDNINGSSKYDD, gångat	1
16	121311	KOPPLING, kontakt	1	89	287289	VÅXEL, kombination inkluderar 28, 30	1
17	276974	HÄTTA, ben	2	90		HUS, växel, M1 inkluderar 6, 36, 90a	1
18	260212	SKRUV, sexkantshuvud	2		287283	695, Mark IV 230 V	
19		PACKNING, O-ring	1		287284	795, Mark IV 120 V	
	107505	695/795		90a	107089	LÄSBRICKA, ring, tryck	1
	102982	Mark IV		91	17H823	PUMP, kolv, 695/795; inkluderar 41, 109	1
22	116038	LÄSBRICKA, vägfjäder	2		17H832	PUMP, kolv, Mark IV	
23	117791	SKRUV, lås, tri lobe	2	93	244240	SLANG, dränering, Ultra hi-boy	1
24	111040	MUTTER, lås, nylon, tunt mönster	6	94		SLANG, med kopplingar, 3/8 x 15,75	1
25	16X833	KOPPLING, snabburkoppling, 695/795	1		16X904	695/795	
27	120583	MUTTER, hand, 695/795	1		24V029	Mark IV; inkluderar 19	
28	114672	LÄSBRICKA, tryck	2	105	16X697	HÄNGARE, ställ	1
29	278083	LEDARE, slang, platina	1	106	15C982	KAM, vagn	2
30	114699	LÄSBRICKA, tryck	1	107	114531	SKRUV, maskin, sexkantshuvud	4
31	118444	SKRUV, maskin, spår sexkantshuvud	5	108	16X228	PLATTA, framsida, 3900 PC11	1
35	117633	SKRUV, slits, sexkantshuvud	2	109	118494	PACKNING, O-ring	1
36	116191	BRICKA, tryck, 1095/795	1	110		ETIKETT, ProContractor-serie	1
37	100057	SKRUV, bukt, sexkant	4		17E925	Ultra/Mark	
39	24V095	RÖR, format, ultra, platina	1		17G988	Ultimate	
41		KOPPLING	1	117	187437	ETIKETT, vridmoment	1
	16Y579	695/795		123	276980	INFÖRINGSHYLSA, kåpa	2
	16X834	Mark IV		124	119250	SKRUV, axel	2
48	15V573	SIL, (1-11 1/2 npsm)	1	126	15D088	FLÄKT, motor	1
51	24V023	KÅPA, växel, plast, målad inkluderar 31	1	127	115477	SKRUV, maskin, torx, plant huvud	1
55	16C457	HÄNGARE, kärl	1	128▲		ETIKETT, VARNING (ej i bild)	1
56	16X322	KLÄMMA, pump	1		222385	Engelska, franska, spanska	
58		SKYDD, motor, målat inkluderar 123, 124	1		17A134	Engelska, kinesiska, koreanska	
	287281	695, Mark IV 230 V			17R476	Engelska, spanska, portugisiska	
	287282	795, Mark IV 120 V		159	278075	FÄSTE, kabel	1
62	24Y427	RAM, platina, 695/795	1	160	15Y118	ETIKETT, tillverkad i USA	1
71		ETIKETT, varumärke, framsida	1				
	17E728	695 Ultra					
	17E730	795 Ultra					
	17E736	695 Ultimate					
	17E738	795 Ultimate					
	17E745	Mark IV					
72		ETIKETT, varumärke, sida	1				
	17E729	695 Ultra					
	17E731	795 Ultra					
	17E744	Mark IV					
	17E737	695 Ultimate					

▲ ReservsÅkerhetsetiketter, -skyltar och -kort kan fås kostnadsfritt.

Komponenter till 1095/1595/Mark V HD/Mark VII HD ProContractor

Ref.	Dra åt
	4,5 - 5,0 N•m (40-45 in-lb)
	1,0-1,2 N•m (9-11 in-lb)
	22,6 - 25,9 N•m (200-230 in-lb)
	21,4 - 23,7 N•m (190-210 in-lb)
	13,5 - 14,6 N•m (120-130 in-lb)
	33,8 - 40,6 N•m (25-30 ft-lb)
	51,5 - 56,9 N•m (38-42 ft-lb)
	14,6 - 16,9 N•m (130-150 in-lb)
	10,1-12,4 N•m (90-110 in-lb)
	7,3 - 9,6 N•m (65-85 in-lb)

Se sidan 68.

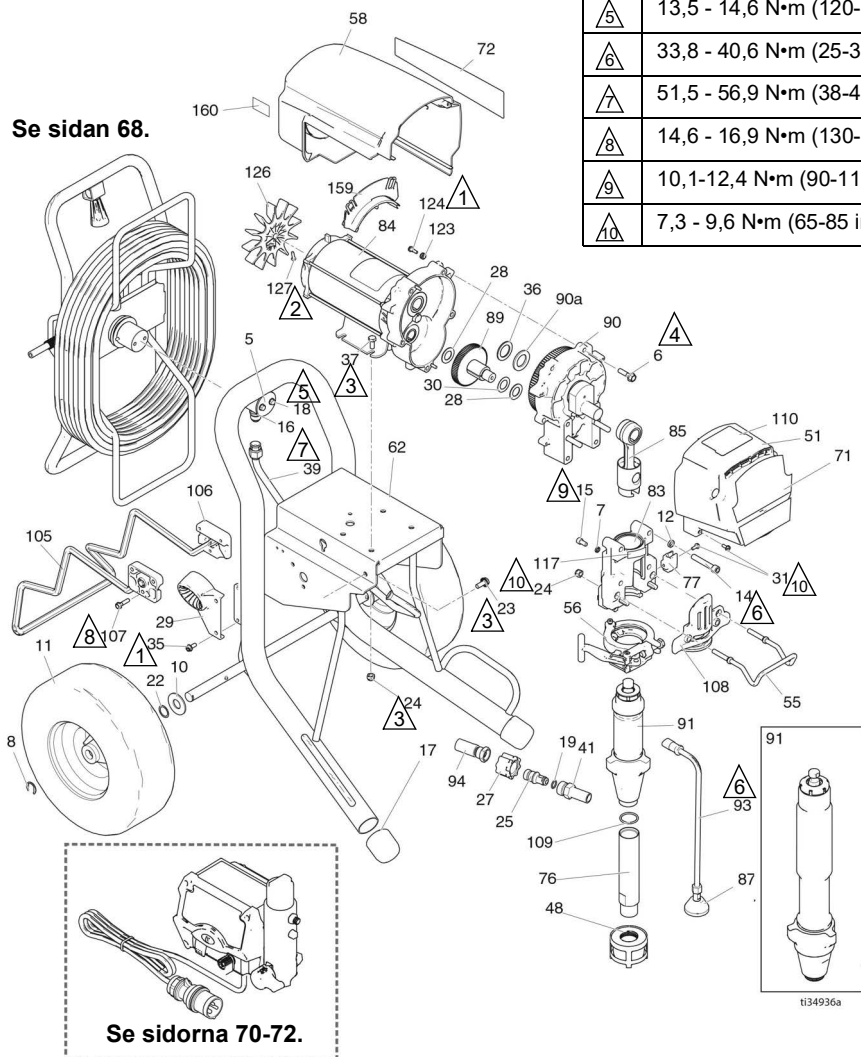

Se sidorna 70-72.

t134936a











Komponenter till 1095/1595/Mark V HD/Mark

Komponenter till 1095/1595/Mark V HD/Mark VII HD ProContractor

Ref.	Komponent	Beskrivning	Antal	Ref.	Komponent	Beskrivning	Antal
5	16C975	PLATTA, svängfäste	1	17E743	1595 Ultimate		
6	15C753	SKRUV, maskin, sexkantshuvud	5	17E750	Mark VII		
7	105510	LÅSBRICKA, lås	2	76	248215	RÖR, intag, <i>inkluderar 109</i>	1
8	15E891	KLÄMMA, hållare	2	77	16X203	KLÄMMA, dräneringsledning	1
10	156306	BRICKA, plan	2	83	24V088	HUS, lager; <i>inkluderar 7, 12, 14, 15, 24, 31, 55, 56, 77, 108, 117</i>	1
11	119509	HJUL, pneumatiskt	2	84		MOTOR, elektrisk; <i>inkluderar 126, 127</i>	1
12	106115	BRICKA, lås (hög krage)	4		257187	1095/Mark V 230 V/Mark V Japan	
14	17E789	LOCKSKRUV, insexhuvud	4		257188	1595/Mark V 120 V/UK Mark V/Mark VII	
15	101550	SKRUV, sch	2	85	24V085	VEVSTAKE	1
16	121311	KOPPLING, kontakt	1	87	241920	AVLEDNINGSSKYDD, gängat	1
17	276974	HÄTTA, ben	2	89	287290	VÄXEL, kombination <i>inkluderar 28, 30</i>	1
18	260212	SKRUV, sexkantshuvud	2	90		HUS, växel <i>inkluderar 6, 36, 90a</i>	1
19		PACKNING, O-ring	1		287294	1095 120 V/Mark V japansk	
	107505	1095/1595			287295	1095 230 V/1595/Mark V	
	102982	Mark V/Mark VII			24M417	Mark VII	
22	116038	LÅSBRICKA, vågfjäder	2	90a	194173	LÅSBRICKA, ring, tryck	1
23	117791	SKRUV, lås, tri lobe	2	91		PUMP, kolv <i>Inkluderar 41, 76, 109</i>	1
24	111040	MUTTER, lås, insats	6		17H824	1095/1595-modeller	
25	16X833	KOPPLING, snabbkoppling (endast 1095/1595)	1		17H834	Mark VII	
27	120583	MUTTER, hand (endast 1095/1595)	1	93	244240	17H833	
28	114672	LÅSBRICKA, tryck	2	94		SLANG, dränering; <i>inkluderar 87</i>	1
29	278083	LEDARE, slang, ultra, platina	1		16X904	1095/1595	
	24M197	LEDARE, slang, Mark VII	1		24V029	Mark V, <i>inkluderar 19</i>	
30	114699	LÅSBRICKA, tryck	1	105	16X698	HÅNGARE, ställ, vagn	1
31	118444	SKRUV, maskin, spår sexkanthuvud	5	106	15C982	KAM, vagn	2
35	117633	SKRUV, slits, sexkanthuvud	2	107	114531	SKRUV, maskin, sexkantshuvud	4
36	116192	BRICKA, tryck, 1595	1	108	16X385	PLATTA, framsida, 5900 PCII	
37	100057	SKRUV, bult, sexkant	4	109	118494	PACKNING, O-ring	1
39	24J081	RÖR, format, ultra, platina	1	110		ETIKETT, ProContractor-serie	1
41		KOPPLING, pump, snabbkoppling	1		17E925	Ultra/Mark	
	16Y579	1095/1595			17G988	Ultimate	
	16X834	Mark V/Mark VII		117	187437	ETIKETT, vridmoment	1
48	15V573	SIL, (1-11 1/2 npsm)	1	123	276980	INFÖRINGSHYLSA, kåpa	2
51	24V024	KÅPA, växel, plast, målad <i>inkluderar 31</i>	1	124	119250	SKRUV, axel	3
55	16C457	HÅNGARE, kärl	1	126	15D088	FLÄKT, motor	1
56	16X324	KLÄMMA, pump, stor	1	127	115477	SKRUV, maskin, torx, plant huvud	1
58	287282	SKYDD, motor, målat <i>inkluderar 123, 124</i>	1	128▲		ETIKETT, VARNING (ej i bild)	1
62	24Y426	RAM, platina, 1095/Mark V	1		222385	Engelska, franska, spanska	
71		ETIKETT, varumärke, framsida	1		17A134	Engelska, kinesiska, koreanska	
	17E732	1095 Ultra			17R476	Engelska, spanska, portugisiska	
	17E734	1595 Ultra		159	278075	FÄSTE, kabel	1
	17E747	Mark V		160	15Y118	ETIKETT, tillverkad i USA	1
	17E740	1095 Ultimate					
	17E742	1595 Ultimate					
	17E749	Mark VII					
72		ETIKETT, varumärke, sida	1				
	17E733	1095 Ultra					
	17E735	1595 Ultra					
	17E748	Mark V					
	17E741	1095 Ultimate					

▲ Reservs säkerhetsetiketter, -skyltar och -kort kan fås kostnadsfritt.

Komponenter till Mark X HD ProContractor

Ref.	Dra åt
	4,5 - 5,0 N•m (40-45 in-lb)
	6,2 - 6,7 N•m (55-60 in-lb)
	22,6 - 25,9 N•m (200-230 in-lb)
	21,4 - 23,7 N•m (190-210 in-lb)
	13,5 - 14,6 N•m (120-130 in-lb)
	33,8 - 40,6 N•m (25-30 ft-lb)
	51,5 - 56,9 N•m (38-42 ft-lb)
	14,6 - 16,9 N•m (130-150 in-lb)
	10,1 - 12,4 N•m (90-110 in-lb)
	7,3 - 9,6 N•m (65-85 in-lb)

Se sidan 68.

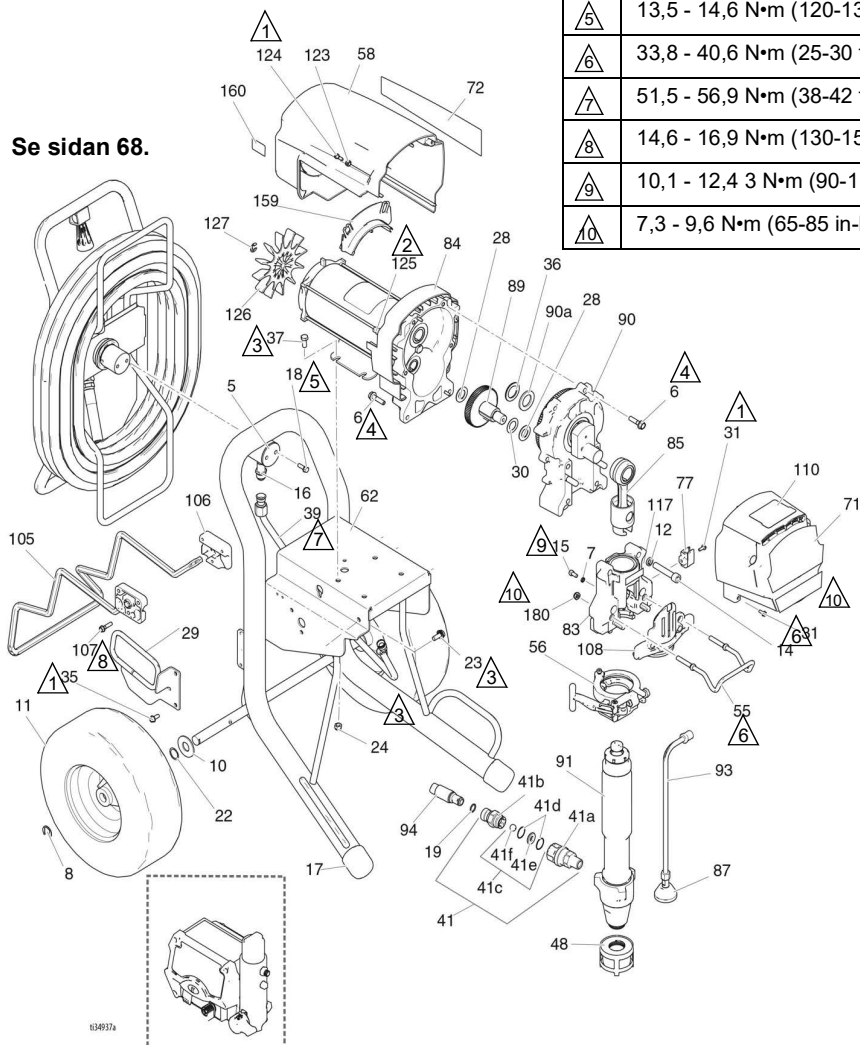

Se sidorna 70-72.

Komponenter till Mark X HD ProContractor

Dellista för Mark X HD ProContractor

Ref.	Komponent	Beskrivning	Antal	Ref.	Komponent	Beskrivning	Antal
5	16C975	PLATTA, svängfäste	1	62	24Y426	RAM, platina, 1095/Mark V	1
6	15C753	SKRUV, maskin, sexkantshuvud	6	71	17E751	ETIKETT, framsida	1
7	105510	BRICKA, lås, fjäder	2	72	16X363	ETIKETT, höger sida	1
8	15E891	KLÄMMA, hållare	2	77	16X203	KLÄMMA, dräneringsledning	1
10	156306	BRICKA, plan	2	83	24V089	HUS, lager <i>inkluderar 7, 12, 14, 15, 31, 55, 56, 77, 108, 117, 180</i>	1
11	119509	HJUL, pneumatiskt	2	84	258909	MOTOR, elektrisk; <i>inkluderar 125, 126, 127</i>	1
12	112600	BRICKA, lås (hög krage)	4	85	24V086	VEVSTAKE	1
14	17E790	LOCKSKRUV, insexhuvud	4	87	241920	AVLEDNINGSSKYDD, gängat	1
15	101550	SKRUV, sch	2	89	288035	VÄXEL, kombination <i>inkluderar 28, 30</i>	1
16	121311	KOPPLING, kontakt	1	90	287990	HUS, växel <i>inkluderar 6, 36, 90a</i>	1
17	276974	HÄTTA, ben	2	90a	194173	LÅSBRICKA, ring, tryck	1
18	260212	SKRUV, sexkantshuvud	2	91	17H835	PUMP, kolv	1
19	102982	O-RING	1	93	244240	SLANG, dränering; <i>inkluderar 87</i>	1
22	116038	LÅSBRICKA, vågfjäder	2	94	24V029	SATS, slang, kopplad, 1/2 tum; <i>inkluderar 19</i>	1
23	117791	SKRUV, lås, tri lobe	2	105	16X698	HÄNGARE, ställ, vagn	1
24	111040	MUTTER, lås, insats	4	106	15C982	KAM, vagn	2
28	114672	LÅSBRICKA, tryck	2	107	114531	SKRUV, maskin, sexkantshuvud	4
29	24M197	LEDARE, slang, ultra, platina	1	108	16X209	PLATTA, framsida, PCII, 7900	1
30	114699	LÅSBRICKA, tryck	1	110	17E925	ETIKETT, ProContractor-serie	1
31	118444	SKRUV, maskin, spår sexkanthuvud	5	117	187437	ETIKETT, vridmoment	1
35	117633	SKRUV, slits, sexkanthuvud	2	123	276980	INFÖRINGSHYLSA, kåpa	2
36	116192	BRICKA, tryck, 1595	1	124	119250	SKRUV, axel	3
37	100057	SKRUV, bult, sexkant	4	125	15G845	DISTANSBRICKA, gängad	2
39	16M441	RÖR, format, ultra, platina	1	126	15V577	FLÄKT, motor	1
41	24U755	KOPPLING	1	127	122347	RING, lås	1
41a	16N461	HUS, sätte, backventil	1	128▲	222385	ETIKETT, VARNING (ej i bild)	1
41b	16X837	HUS, kula, backventil	1		Engelska, franska, spanska		
41c	24M725	REPARATIONSSATS, backventil <i>inkluderar 41d, 41e, 41f</i>	1		17A134	Engelska, kinesiska, koreanska	
41d		O-RING	1		17R476	Engelska, spanska, portugisiska	
41e		SÄTE	1	159	278075	FÄSTE, kabel	1
41f		KULA	1	160	15Y118	ETIKETT, tillverkad i USA	1
48	15V573	SIL, (1-11 1/2 npsm)	1	180	112746	MUTTER, lås, tunt mönster	2
51	24V025	KÅPA, växel, plast, målad <i>inkluderar 31</i>	1				
55	16C457	HÄNGARE, kåril	1				
56	16X324	KLÄMMA, pump, stor	1				
58	287282	SKYDD, motor, målat <i>inkluderar 123, 124</i>	1				

▲ Reservsäkerhetsetiketter, -skyltar och -kort kan fås kostnadsfritt.

1095/1595/Mark V HD/Mark VII HD IronMan

Ref.	Komponent	Beskrivning	Antal	Ref.	Komponent	Beskrivning	Antal
6	15C753	SKRUV, maskin, torx, sexkant	5	77	16X203	KLÄMMA, dräneringsledning	1
7	105510	BRICKA, lås, fjäder	2	83	24V088	HUS, lager; <i>inkluderar 7, 12, 14, 15, 24, 31, 55, 56, 77, 108, 117</i>	1
8	15E891	KLÄMMA, hållare	2			MOTOR, elektrisk; <i>inkluderar 126, 127</i>	1
10	156306	BRICKA, plan	2	84			1
11	17E687	HJUL	2				1
12	106115	BRICKA, lås, fjäder	4	257187		1095/Mark V 230 V	1
14	17E789	SKRUV, bult, insex	4	257188		1595/Mark V 120 V/Mark VII	1
15	101550	SKRUV, sch	2	85	24V085	VEVSTAKE	1
17	276974	HÄTTA, ben	2	87	241920	AVLEDNINGSSKYDD, gängat	1
19		PACKNING, O-ring	1	89	287290	VÄXEL, kombination <i>inkluderar 28, 30</i>	1
	107505	1095/1595					
	102982	Mark V/Mark VII		90		HUS, växel <i>inkluderar 6, 36, 90a</i>	1
22	116038	LÅSBRICKA, vågfjäder	2		24M417	Mark VII	1
23	117791	SKRUV, lock, flänshuvud	2		287294	1095 120V	1
24	111040	MUTTER, lås, insats	6		287295	1095 230 V/1595/Mark V	1
25	16X833	KOPPLING, snabbkoppling, 3/8 npsm, 1095/1595	1	90a	194173	LÅSBRICKA, ring, tryck	1
27	120583	MUTTER, hand, 1095/1595	6	91		PUMP, kolv	1
28	114672	LÅSBRICKA, tryck	2		17H826	1095/1595; <i>inkluderar 41, 109</i>	1
30	114699	LÅSBRICKA, tryck	1		17H836	Mark V, <i>inkluderar 41</i>	1
31	118444	SKRUV, maskin, sexkanthuvud	8		17H892	Mark VII	1
36	116192	LÅSBRICKA, tryck	1	93	244240	SLANG, dränering; <i>inkluderar 87</i>	1
37	100057	SKRUV, bult, sexkant	4	94		SLANG, med kopplingar, 3/8 x 15,75	1
41		KOPPLING, pump, snabbkoppling	1		16X904	1095/1595	
	16Y579	1095/1595			24V029	Mark V/Mark VII; <i>inkluderar 19</i>	
	16X834	Mark V/Mark VII		108	16X385	PLATTA, framsida, 5900, PCII	1
48	15V573	SL, (1-11 1/2 NPSM)	1	109	118494	PACKNING, O-ring	1
51	24V024	KÅPA, växel, plast, målåd <i>inkluderar 31</i>	1	110		ETIKETT, IronMan-serie	1
55	16C457	HÄNGARE, kärl	1		17E926	Ultra/Mark	1
56	16X324	KLÄMMA, pump, stor	1		17G989	Ultimate	1
58	287282	SKYDD, motor, målat <i>inkluderar 123, 124</i>	1	117	187437	ETIKETT, vridmoment	1
62	24Y428	RAM, vagn, 1095/1595	1	123	276980	INFÖRINGSHYLSA, kåpa	2
71		ETIKETT, UltraMax	1	124	119250	ANSÄTSSKRUV, insex, låsbricka	3
	17E732	Ultra 1095		126	15D088	FLÅKT, motor	1
	17E734	Ultra 1595		127	115477	SKRUV, maskin, torx, platt, huvud	1
	17E740	Ultimate 1095		128▲		ETIKETT, VARNING (ej i bild)	1
	17E742	Ultimate 1595			222385	Engelska, franska, spanska	1
	17E747	Mark V			17A134	Engelska, kinesiska, koreanska	1
	17E749	Mark VII			17R476	Engelska, spanska, portugisiska	1
72		ETIKETT, UltraMax II, 1095/1595	1	159	278075	FÄSTE, kabel	1
	17E733	Ultra 1095		160	15Y118	ETIKETT, tillverkad i USA	1
	17E735	Ultra 1595					
	17E741	Ultimate 1095					
	17E743	Ultimate 1595					
	17E748	Mark V					
	17E750	Mark VII					
76	248215	RÖR, intag, <i>inkluderar 109</i>	1				

▲ *Reservsäkerhetsetiketter, -skyltar och -kort kan fås kostnadsfritt.*

Komponenter till Mark X HD IronMan

Ref.	Dra åt
1	4,5 - 5,0 N•m (40-45 in-lb)
2	6,2 - 6,7 N•m (55-60 in-lb)
3	22,6 - 25,9 N•m (200-230 in-lb)
4	21,4 - 23,7 N•m (190-210 in-lb)
5	2,4-3,1 N•m (22-28 in-lb)
6	33,8 - 40,6 N•m (25-30 ft-lb)
7	14,6 - 16,9 N•m (130-150 in-lb)
8	10,1-12,4 N•m (90-110 in-lb)
9	7,3 - 9,6 N•m (65-85 in-lb)

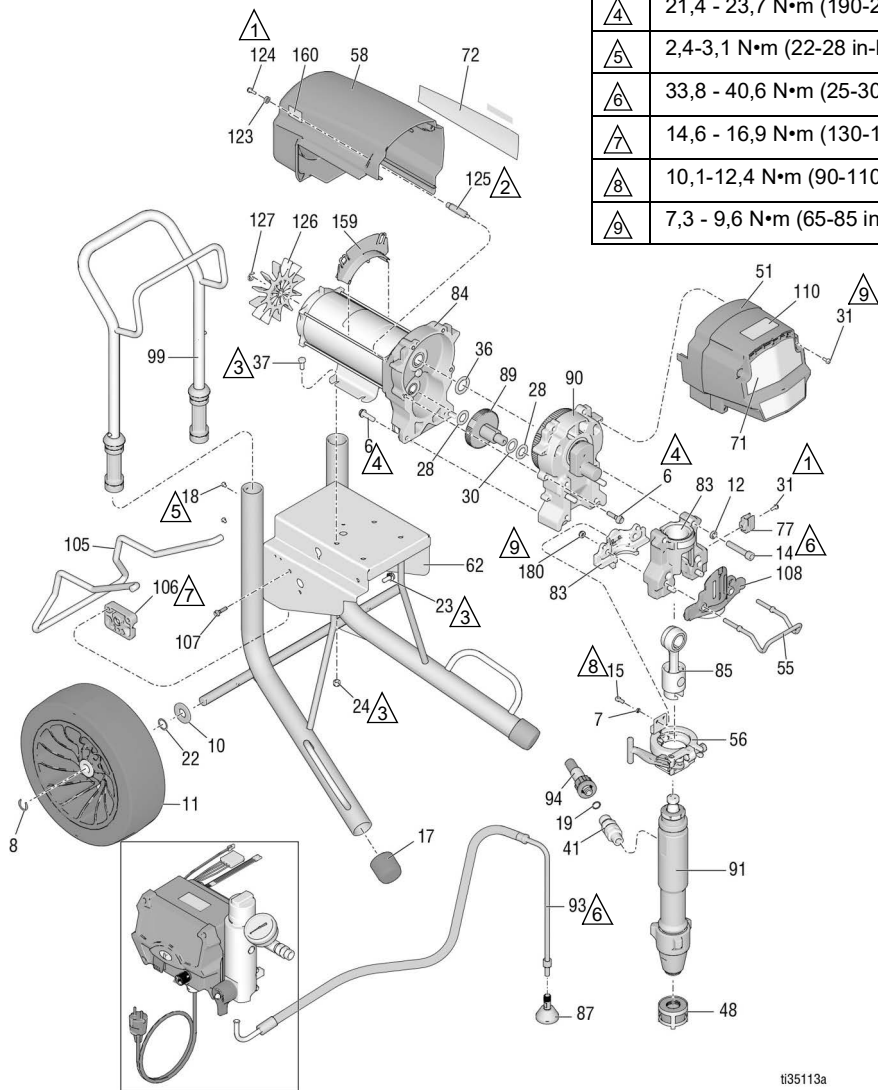

t135113a

Komponenter till Mark X HD IronMan

Dellista för Mark X HD IronMan

Ref.	Komponent	Beskrivning	Antal	Ref.	Komponent	Beskrivning	Antal
6	15C753	SKRUV, maskin, torx, sexkant	6	84	258909	MOTOR, elektrisk; inkluderar 125, 126, 127	1
7	105510	BRICKA, lås, fjäder	2	85	24V086	VEVSTAKE	1
8	15E891	KLÄMMA, hållare	2	87	241920	AVLEDNINGSSKYDD, gängat	1
10	156306	BRICKA, plan	2	89	288035	VÄXEL, kombination; inkluderar 28, 30	1
11	17E687	HJUL	2	90	287990	HUS, växel inkluderar 6, 36, 90a	1
12	112600	LÄSBRICKA, lås, fjäder	4	91	17H837	PUMP, kolv	1
14	17E790	SKRUV, bult, insex	4	93	244240	SLANG, dränering; inkluderar 87	1
15	101550	SKRUV, sch	2	94	24V029	SATS, slang, kopplad, 1/2 tum; inkluderar 19	1
17	276974	HÄTTA, ben	2	99	24A250	HANDTAG, kärra	1
18	108795	MASKINSKRUV	4	105	16X696	HÄNGARE, ställ, vagn	1
19	102982	TÄTNING, O-RING	1	106	15C982	KÄM, vagn	2
22	116038	LÄSBRICKA, våg fjäder	2	107	114531	SKRUV, maskin, sexkantshuvud	4
23	117791	SKRUV, lock, flänshuvud	2	108	16X209	PLATTA, framsida, PCII, 7900	1
24	111040	MUTTER, lås, insats	4	110	17E926	ETIKETT, IronMan-serie	1
28	114672	LÄSBRICKA, tryck	2	123	276980	INFÖRINGSHYLSA, kåpa	2
30	114699	LÄSBRICKA, tryck	1	124	119250	ANSATSSKRUV, insex, läsbricka	3
31	118444	SKRUV, maskin, spår sexkants huvud	5	125	15G845	DISTANSBRICKA, gängad	2
36	116192	LÄSBRICKA, tryck	1	126	15V577	FLÄKT, motor	1
37	100057	SKRUV, bult, sexkant	4	127	122347	RING, lås	1
41	24U755	KOPPLING, pump, snabbkoppling	1	128▲	222385	ETIKETT, VARNING (ej i bild)	1
48	15V573	SIL, (1-11 1/2 NPSM)	1	17A134	Engelska, franska, spanska		
51	24V025	KÅPA, växel, plast, målad inkluderar 31	1	17R476	Engelska, kinesiska, koreanska		
55	16C457	HÄNGARE, kärl	1	159	278075	Engelska, spanska, portugisiska	
56	16X324	KLÄMMA, pump, stor	1	160	15Y118	FÄSTE, kabel	1
58	287282	MOTORSKYDD, målat, inkluderar 123, 124	1	180	112746	ETIKETT, tillverkad i USA	1
62	24Y428	RAM, vagn	1			MUTTER, lås, tunt mönster	2
71	17E751	ETIKETT, framsida	1				
72	17E752	ETIKETT, sida	1				
77	16X203	KLÄMMA, dräneringsledning	1				
83	24V089	HUS, lager; inkluderar 7, 12, 14, 15, 31, 55, 56, 77, 108, 117, 180	1				

▲ Reservsäkerhetsetiketter, -skyltar och -kort kan fås kostnadsfritt.

ProContractor QuikReel

Ref.	Dra åt
△1	14,6 - 16,9 N•m (130-150 in-lb)
△2	33,8 - 47,4 N•m (25-35 ft-lb)
△3	13,5 - 14,6 N•m (120-130 in-lb)
△4	51,5 - 56,9 N•m (38-42 ft-lb)

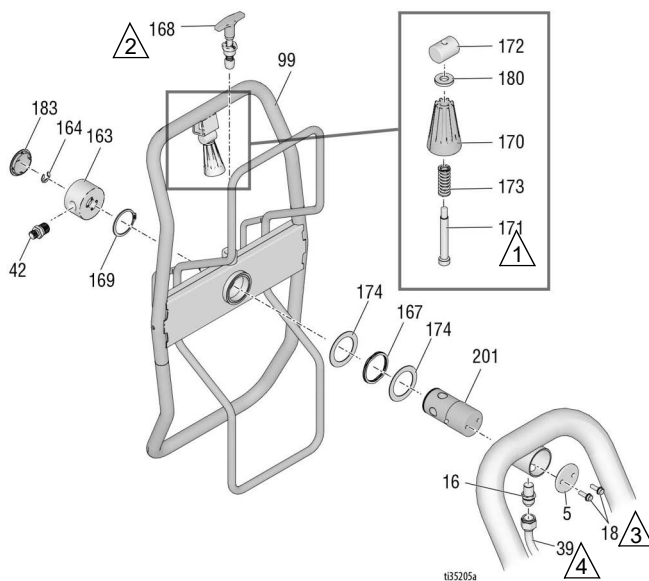

Delar, QuikReel

Ref.	Komponent	Beskrivning	Antal	Ref.	Komponent	Beskrivning	Antal
5	16C975	PLATTA, svängfäste	1	164	122347	RING, lås, utvändig	1
16	121311	KOPPLING, anslutning, NPT x JIC	1	167	122534	FJÄDER, våg	1
18	260212	SKRUV, sexkantshuvud	2	168	24E400	STIFT, snabbblåsning	1
39		RÖR, format, ultra, platina	1	169	122524	RING, lås, utvändig	1
	24V095	695/795-modeller		170	278085	HANDTAG, svivel	1
	24J081	1095/Mark V-modeller		171	122518	STIFT	1
	16M441	Mark X		172	15X618	MUTTER, stift	1
42		ADAPTER	1	173	122542	FJÄDER	1
	164672	695/795/1095/1595		174	122607	RING, lås, plan	2
	196178	Mark IV/Mark V		180	122669	BRICKA, plan	1
	159239	Mark VII/Mark X		183	122787	LOCK	1
99	24B691	VINDA, slang, ultra	1	201	24E016	RÖR, slangvinda, sväng	1
163	24B248	LOCK, svivel, komplett	1				

Sprutpistol och slang

695-1595-modeller

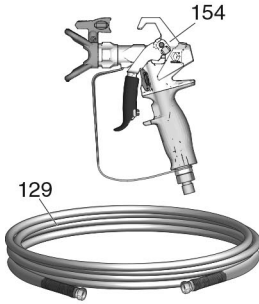

t34939b

Mark VII-Mark X-modeller

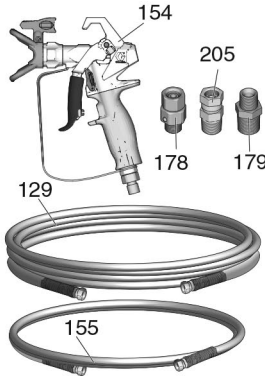

Mark X-modeller

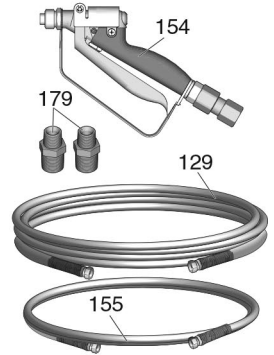

Komponentlista till sprutpistol och slang

Ref.	Komponent	Beskrivning	Antal	Ref.	Komponent	Beskrivning	Antal
129	SLANG, kopplad		1	241705	Mark V/Mark VII		
240794	Ultra, 1/4" x 15 m			246468	Mark IV		
826079	Ultimate, 1/4" x 15 m			245820	Mark X		
245225	Mark IV/Mark V, 3/8" x 15,3 m			155	SLANG, ledad		1
278499	Mark VII/Mark X, 1/2" x 15 m			241735	Mark IV/Mark V, 1/4" x 1 m		
154	SPRUTPISTOL		1	191239	Mark IV/Mark V, 3/8" x 3,4 m		
17Y042	Ultra, Nordamerika			178	189018	SVIVEL	1
17Y043	Ultra, Nordamerika			179	BUSSNING		
17Y044	Ultra, Asien			110476	Mark IV/Mark V		1
26D846	Ultra, Asien			159239	Mark VII		1
17Y043	Ultra, Europa			159239	Mark X		2
826252	695/795/1095/1595 Ultimate			205	110476	ADAPTER, (endast Mark VII)	1
826291	695/795/1095/1595 Ultimate						

Filter

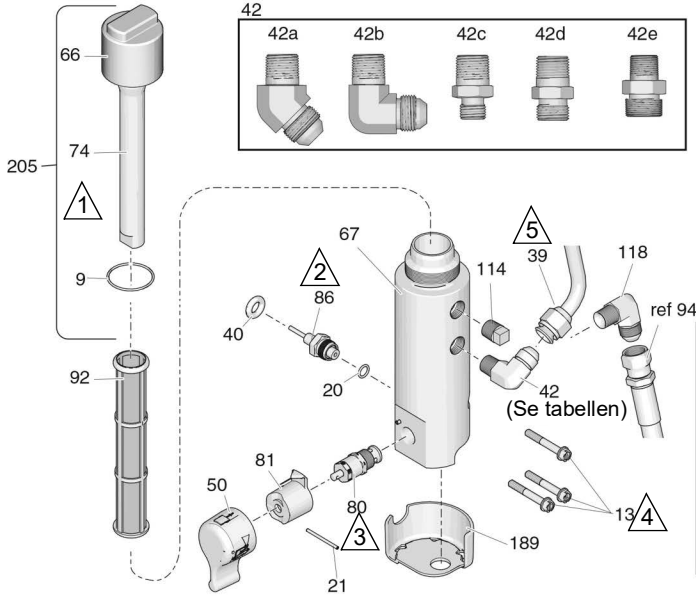

Ref.	Dra åt
△1	10,1 - 12,4 N•m (90-110 in-lb)
△2	47,4 - 61,0 N•m (35-45 ft-lb)
△3	21,4 - 23,7 N•m (190-210 in-lb)
△4	11,2 - 13,5 N•m (100-120 in-lb)
△5	51,5 - 56,9 N•m (38-42 ft-lb)
△6	1,6 - 2,8 N•m (15-25 in-lb)
△7	41,2 - 43,5 N•m (365-385 in-lb)

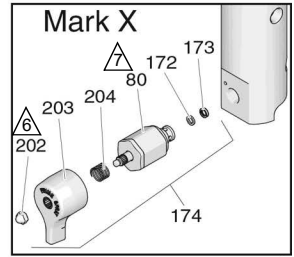





4122913d

Dellista för filter

Ref.	Komponent	Beskrivning	Antal	Ref.	Komponent	Beskrivning	Antal
9	117285	PACKNING, O-ring	1	86	243222	GIVARE, tryckstyrning, <i>inkluderar 20</i>	1
13	16U013	LOCKSKRUV, insexhuvud	3	92		FILTER, färg	1
20	111457	PACKNING, O-ring	1		244071	30 mesh	
21	15C972	STIFT, spårat	1		244067	Maskstorlek 60, originalutrustning	
39		RÖR, formad	1		244068	100 maskstorlek	
	24V095	695/795-modeller			244069	200 maskstorlek	
	24J081	1095/Mark V-modeller		114	104813	PLUGG, rör, 3/8	1
	16M441	Mark X		118	125926	KOPPLING, vinkel	1
40	121889	INFÖRINGSHYLSA, givare	1	172	193709	SÄTE, ventil	1
42		KOPPLING		173	193710	TÄTNING, säte, ventil	1
42a	122533	1095/1595/Mark V/Mark VII (ProContractor-serie)	1	174	245103	REPARATIONSSATS, ventil, Mark X; <i>inkluderar 80, 172, 173, 202, 203, 204</i>	1
42b	125926	695/795/Mark IV/Mark X (ProContractor-serie)	1	189	17A197	SKYDD, bas, filter (ProContractor/IronMan-serie)	
42c	164672	695/795/1095/1595 (standard- och IronMan-serierna)	1	202	116424	MUTTER, Mark X	1
42d	196178	Mark IV/Mark V (standard- och IronMan-serierna)	1	203	15G563	HANDTAG, ventil, Mark X	1
42e	183285	Mark VII/Mark X (standard- och IronMan-serierna)	1	204	114708	FJÄDER, kompression, Mark X	1
50		SATS, handtag <i>inkluderar 21, 81</i>	1	205	287285	REPARATIONSSATS, lock, filter <i>inkluderar 9, 66, 74</i>	
	24E234	Standardserie		206	115523	MANOMETER (ej med i skiss)	1
66	17E680	LOCK, filter	1	207		KOPPLING, grenrör med svivel 695/795/1095/1595	1
67	16T543	BAS, filter	1		119783	695/795/1095/1595	1
74	15C766	RÖR, spridning	1		127518	Mark IV, Mark V, Mark VII, Mark X	1
80	24B156	VENTIL, flödning, HD	1	208		KOPPLING (visa ej)	
	287879	VENTIL, luftning, Mark X	1		162453	695/795/1095/1595	1
81		BAS, ventil	1		196178	Mark IV, Mark V	1
	24A382	Standardserie			183285	Mark VII, Mark X	1

Styrning

Ref.	Moment	Ref.	Dra åt
	1,1-1,7 N•m (10-15 in-lb)		3,3-3,9 N•m (30-35 in-lb)
	4,5-5,0 N•m (40-45 in-lb)		1,7 - 2,2 N•m (15-20 in-lb)
	22,6 - 25,9 N•m (200-230 in-lb)		0,2-0,4 N•m (2-3 in-lb)

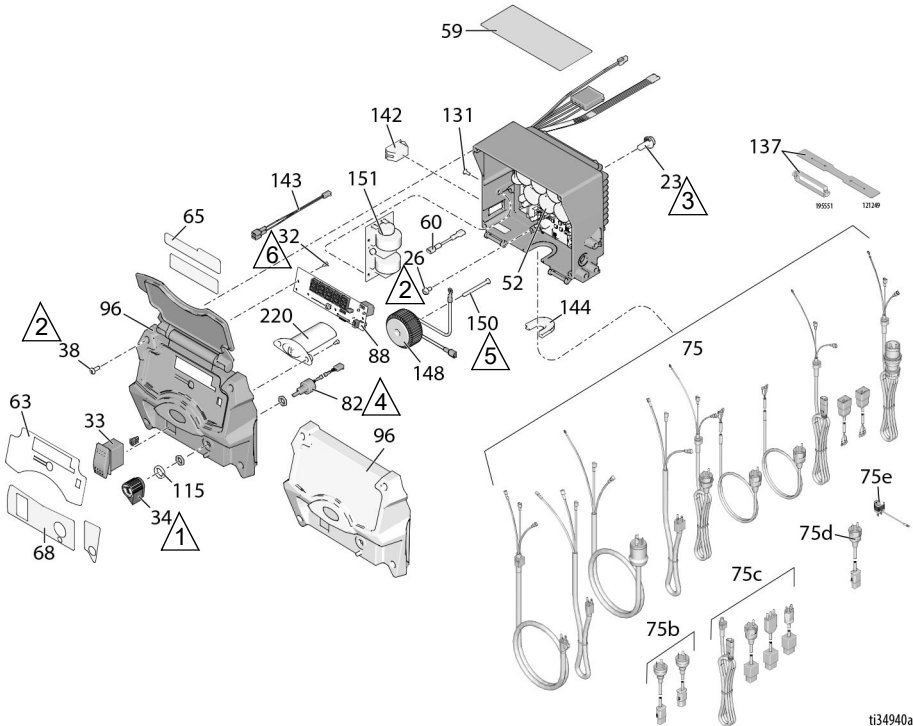

ti34940a

Dellista för styrbox

Ref.	Komponent	Beskrivning	Antal	Ref.	Komponent	Beskrivning	Antal
23	117791	SKRUV, flänshvuud	2	75e	244285	Japan	1
26	114391	SKRUV, jordning	1	75f		Indien	1
32	115522	SKRUV, maskin, plant huvud (ProContractor/IronMan-serie)	3	17N232	695/795/1095/Mark IV/Mark V		1
33	116752	BRYTARE, vipp, PÅ/AV	1	82	256219	POTENTIOMETER, enhet	1
34	15D527	BRYTARE, vipp, Mark X	1	88	16Y496	DISPLAY	1
34	116167	VRED, potentiometer	1	96		KÅPA, styrning	1
38	16V095	SKRUV, nr. 10, tapтите kryss	4	17H886		Med display	1
52*		STYRNING, kort med batteri <i>inkluderar 23, 26, 60, 131, 142, 144</i>	1			<i>inkluderar 32, 38, 63, 65, 68, 88, 196</i>	
	25N545	Modeller 120 V		17H887		Utan display	
	25N546	240 V-modeller		115	15C973	<i>inkluderar 38, 63, 68, 196</i>	
59▲		ETIKETT, varning	1	131	16T482	PACKNING	1
	16T784	Nordamerika	1	137		FÄSTNIT	2
	15G596	Europa	1			STICKPROPPSHÅLLARE, adapter	1
	16Y762	Australien Nya Zeeland/Korea	1	195551		695/795/1095/Mark IV/Mark V	
	16Y761	Japan	1	121249		Mark VII/Mark X-modeller	
	26A970	Hindi / Indonesiska	1	142		STRÖMBRYTARE/PLUGG	
60	16T541	BYGELTRÅD	1	16T483		695/795/1095/Mark IV/Mark X, Nordamerika (kontakt)	1
63	17E725	ETIKETT, styrboxkåpa, ultra (med display)	1	126029		Mark VII/Mark X-modeller (10/16 A)	1
	17E726	ETIKETT, styrboxkåpa, ultra (utan display)	1	120059		1595/Mark V 120 V (15/20 A)	
65	17E724	ETIKETT, lock, Ultra (med display)	1	143	15G935	KONTAKT, elektrisk (1595/Mark V)	1
68	17E723	ETIKETT, styrning	1	144		DRAGAVLASTNING	
	16Y786	ETIKETT, styrning (Standardserie)	1	16T546		695/795/1095/Mark IV/Mark V, internationella modeller	1
75		SLADD, nät		16T547		695/795/1095/Mark V, inhemska modeller	
	17E804	120 V-modeller, 695, 795, 1095, Mark IV	1	16T547		695/795/1095, japanska modeller	1
	17E804	Japanska modeller 695, 795, 1095	1	16T544		Mark VII/Mark X, internationella modeller	1
	17E805	120 V-modeller, 1595, Mark V	1			1595/Mark V/Mark X, nordamerikanska modeller	1
	17E805	Japanska modeller, Mark V	1	116171		Mark V, japanska modeller	1
	17E806	Mark X NEMA L6-30	1	116171		BUSSNING, dragavlastning (Mark VII/Mark X, internationella modeller)	1
	17E807	120 V CSA-modeller, 1595, Mark V	1	145	117745		1
	17E808	EU CEE 7/7	1			REPARATIONSSATS, spole <i>inkluderar 150</i>	1
	17E809	Mark VII EU CEE 7/7	1	148	24V030		
	17E810	Mark X EU CEE 7/7	1	150	16U215	MASKINSKRUV, platt huvud	1
	17E811	EU Multikabel	1	151		KORT, filter	1
	17E812	Mark VII Multikabel	1	25N516		230 V internationella modeller	1
	17E813	Mark X Multikabel	1	25N517		110 V internationella modeller	1
	17E814	Storbritannien	1	25N518		Mark X internationella modeller	1
75b		Kina/Australien		220	17Y277	GUIDE, ljus, BlueLink	1
	242005	695/795/1095/Mark IV/Mark V	1				
	17A242	Mark X	1				
75c		Italien/Danmark/Schweiz					
	287121	695/795/1095/Mark IV/Mark V	1				
	253103	Mark VII/Mark X-modeller	1				
75d	242001	EU CEE 7/7	1				

* Använd batteri CR2032

▲ Resersväsakerhetsetiketter, -skyltar och -kort kan fås kostnadsfritt.

Kretsscheman

695-1595/Mark IV HD-V HD 120 V-modeller

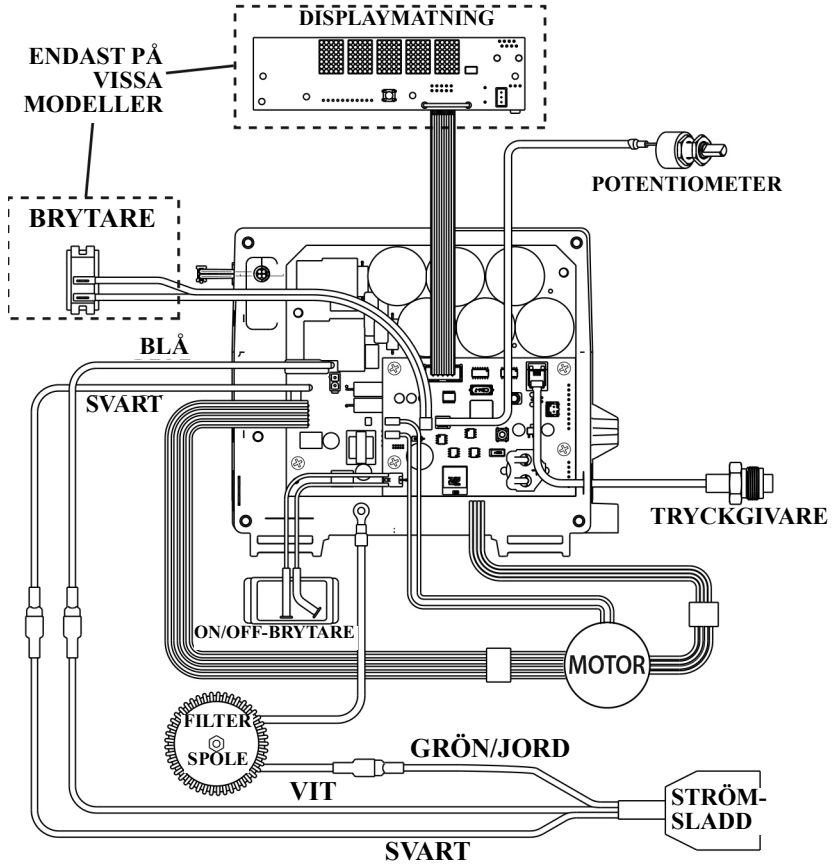

ti34657a

695-1095/Mark IV HD-VII HD 110 V/230 V-modeller

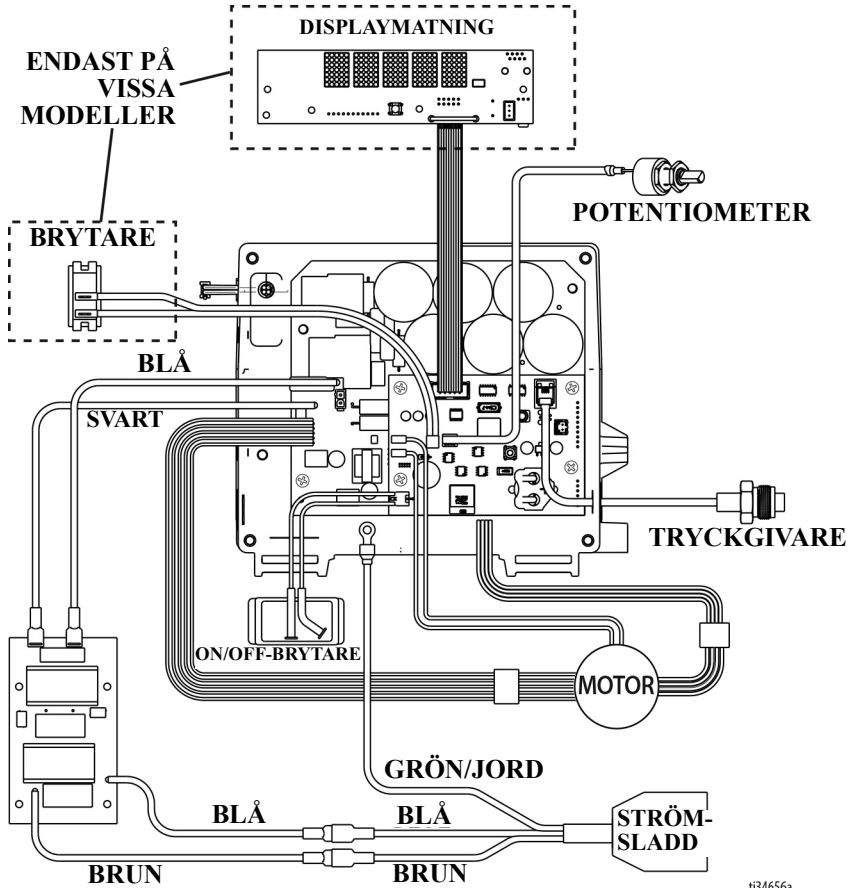

Mark X HD (Nordamerika)

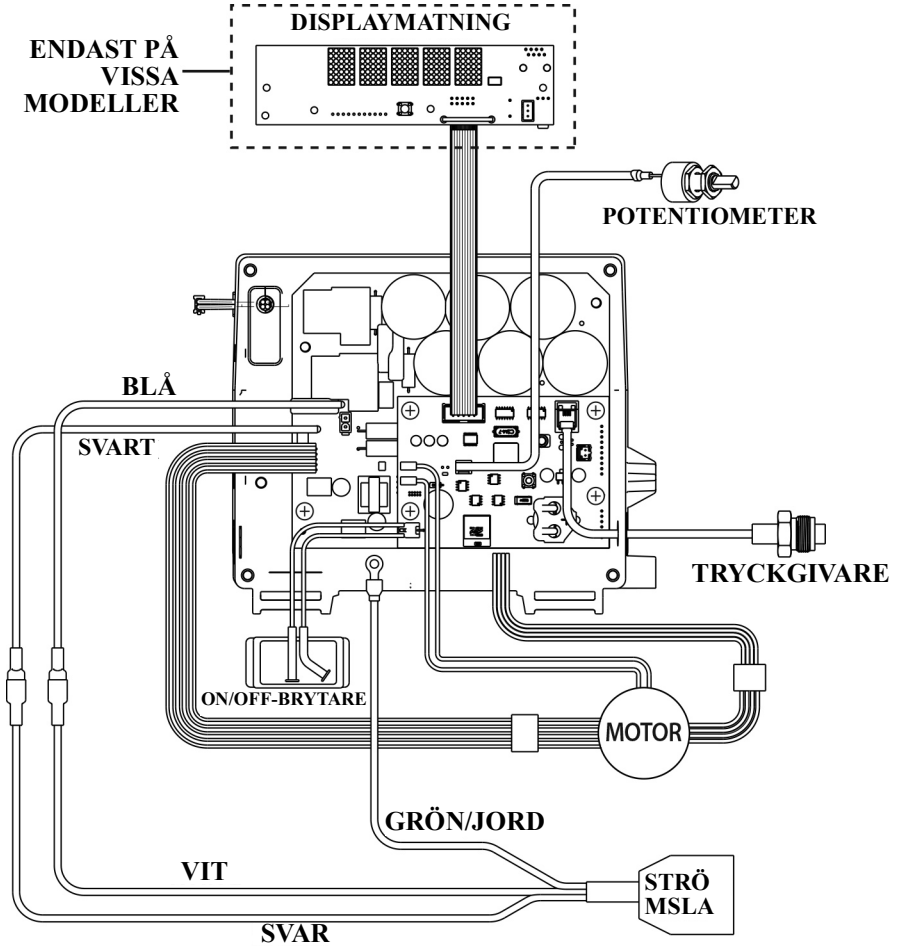

ti34564a

Mark X HD (internationell)

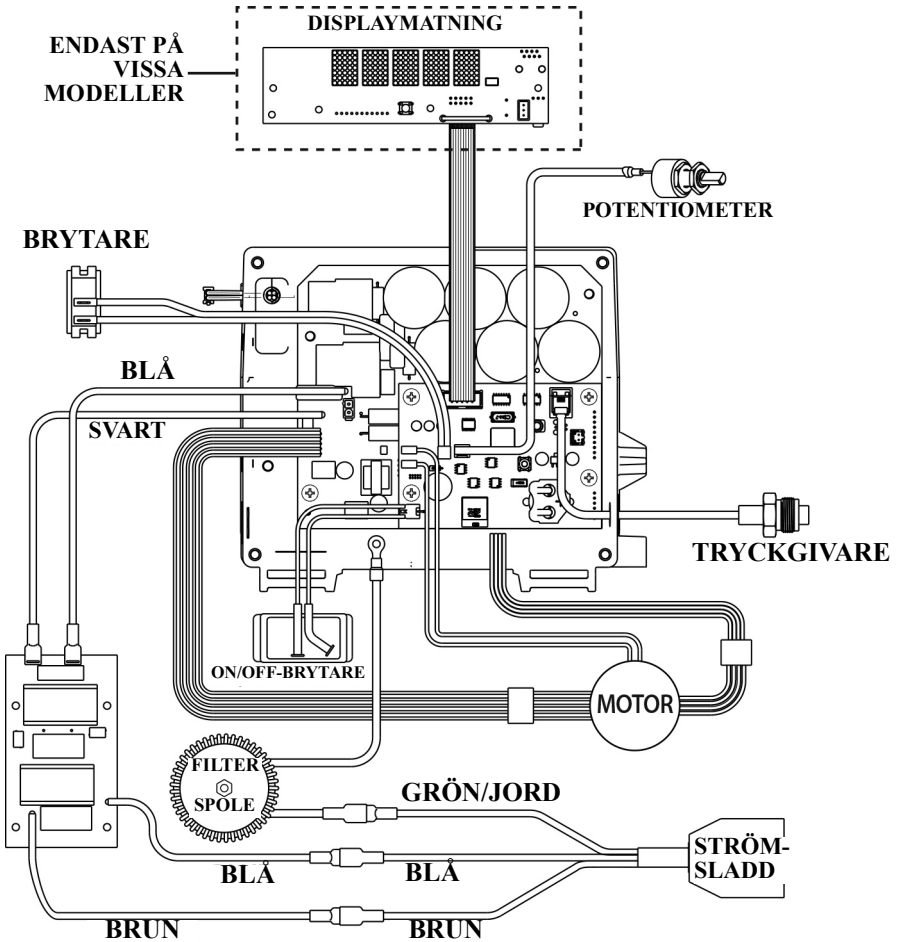

t34565a

Tekniska specifikationer

695-sprutor		
	USA	Metriskt
Spruta		
Maximal tillförsel	0,95 gpm	3,6 l/m
Maximal munstycksstorlek	0,031	0,031
Vätskeutlopp npsm	1/4 tum	1/4 tum
Cykler	226 per gallon	60 per liter
Generator minimum	5000 W	5000 W
120 V, A, Hz	15, 50/60	
230 V, A, Hz	10, 50/60	
Dimensioner		
Vikt:		
Standardserie Lo-Boy	94 lb	43 kg
Standardserie Hi-Boy	93 lb	42 kg
ProContractor-serie	103 pund	47 kg
Höjd:		
Standardserie Lo-Boy	27,5 tum	69,9 cm
Standardserie Hi-Boy	28,5 tum (handtag nedfällt) 38,75 tum (handtag uppfällt)	72,4 cm (handtag nedfällt) 98,4 cm (handtag uppfällt)
ProContractor-serie	39 tum	99 cm
Längd:		
Standardserie Lo-Boy	37 tum	94 cm
Standardserie Hi-Boy	26 tum	66 cm
ProContractor-serie	29,5 tum	75 cm
Bredd:	22,5 tum	57,2 cm
Delar som kommer i kontakt med vätskan		
	förzinkat och förkromat kolstål, nylon, rostfritt stål, PTFE, acetal, läder, UHMWPE, aluminium, volframkarbid, PEEK, mässing	
Ljudnivå:		
Bullernivå	91 dBa*	91 dBa*
Ljudtryck	82 dBa*	82 dBa*
	*enligt ISO 3744, uppmätt vid 3,1 fot	*enligt ISO 3744, uppmätt vid 1 m

795-sprutor		
	USA	Metriskt
Spruta		
Maximal tillförsel	1,1 gpm	4,2 l/m
Maximal munstycksstorlek	0,033	0,033
Vätskeutlopp npsm	1/4 tum	1/4 tum
Cykler	195 per gallon	52 per liter
Generator minimum	5000 W	5000 W
120 V, A, Hz	15, 50/60	
230 V, A, Hz	10, 50/60	
Dimensioner		
Vikt:		
Standardserie Lo-Boy	98 lb	45 kg
Standardserie Hi-Boy	97 lb	44 kg
ProContractor-serie	107 pund	49 kg
Höjd:		
Standardserie Lo-Boy	27,5 tum	69,9 cm
Standardserie Hi-Boy	28,5 tum (handtag nedfällt) 38,75 tum (handtag uppfällt)	72,4 cm (handtag nedfällt) 98,4 cm (handtag uppfällt)
ProContractor-serie	39 tum	99 cm
Längd:		
Standardserie Lo-Boy	37 tum	94 cm
Standardserie Hi-Boy	26 tum	66 cm
ProContractor-serie	29,5 tum	75 cm
Bredd:	22,5 tum	57,2 cm
Delar som kommer i kontakt med vätskan		
	förzinkat och förkromat kolstål, nylon, rostfritt stål, PTFE, acetal, läder, UHMWPE, aluminium, volframkarbid, PEEK, mässing	
Ljudnivå:		
Bullernivå	91 dBa*	91 dBa*
Ljudtryck	82 dBa*	82 dBa*
	*enligt ISO 3744, uppmätt vid 3,1 fot	*enligt ISO 3744, uppmätt vid 1 m

Tekniska specifikationer

1095-sprutor

	USA	Metriskt
Spruta		
Maximal tillförsel	1,2 gpm	4,5 l/m
Maximal munstycksstorlek	0,035	0,035
Vätskeutlopp npsm	1/4 tum	1/4 tum
Cykler	123 per gallon	33 per liter
Generator minimum	5000 W	5000 W
120 V, A, Hz	15, 50/60	
230 V, A, Hz	10, 50/60	
Dimensioner		
Vikt:		
Standardserie	116 lb	53 kg
ProContractor-serie	131 lb	59 kg
Serie IronMan	120 pund	54 kg
Höjd:		
Standard- och IronMan-serie	29,5 tum (handtag nedfällt) 38,5 tum (handtag uppfällt)	74,9 cm (handtag nedfällt) 97,8 cm (handtag uppfällt)
ProContractor-serie	39 tum	99 cm
Längd:		
Standard- och IronMan-serie	26 tum	66 cm
ProContractor-serie	28 tum	71 cm
Bredd:	24 tum	61 cm
Material:		
Delar som kommer i kontakt med vätskan	förzinkat och förkromat kolstål, nylon, rostfritt stål, PTFE, acetal, läder, UHMWPE, aluminium, volframkarbid, PEEK, mässing	
Ljudnivå:		
Bullernivå	91 dBa*	91 dBa*
Ljudtryck	82 dBa*	82 dBa*
	*enligt ISO 3744, uppmätt vid 3,1 fot	*enligt ISO 3744, uppmätt vid 1 m

1595-sprutor

	USA	Metriskt
Spruta		
Maximal tillförsel	1,35 gpm	5,1 l/m
Maximal munstycksstorlek	0,039	0,039
Vätskeutlopp npsm	1/4 tum	1/4 tum
Cykler	110 per gallon	29 per liter
Generator minimum	5000 W	5000 W
120 V, A, Hz	20, 50/60	
Dimensioner		
Vikt:		
Standardserie	124 pund	56 kg
ProContractor-serie	138 pund	63 kg
Serie IronMan	128 pund	28 kg
Höjd:		
Standard- och IronMan-serie	29,5 tum (handtag nedfällt)	74,9 cm (handtag nedfällt)
	38,5 tum (handtag uppfällt)	97,8 cm (handtag uppfällt)
ProContractor-serie	39 tum	99 cm
Längd:		
Standard- och IronMan-serie	26 tum	66 cm
ProContractor-serie	28 tum	71 cm
Bredd:		
Standard- och IronMan-serie	24 tum	61 cm
ProContractor-serie	24 tum	61 cm
Delar som kommer i kontakt med vätskan		
förzinkat och förkromat kolstål, nylon, rostfritt stål, PTFE, acetal, läder, UHMWPE, aluminium, volframkarbid, PEEK, mässing		
Ljudnivå:		
Bullernivå	91 dBa*	91 dBa*
Ljudtryck	82 dBa*	82 dBa*
	*enligt ISO 3744, uppmätt vid 3,1 fot	*enligt ISO 3744, uppmätt vid 1 m

Tekniska specifikationer

Mark IV-sprutor HD		
	USA	Metriskt
Spruta		
Maximal tillförsel	1,1 gpm	4,2 l/m
Maximal munstycksstorlek		
Nordamerikanska modeller	0,033	0,033
Internationella modeller	0,031	0,031
Vätskeutlopp npsm	12,7 mm (3/8 tum)	12,7 mm (3/8 tum)
Cykler	195 per gallon	52 per liter
Generator minimum	5000 W	5000 W
120 V, A, Hz	15, 50/60	
230 V, A, Hz	10, 50/60	
Dimensioner		
Vikt:		
Standardserie	101 pund	46 kg
ProContractor-serie	109 pund	49 kg
Höjd:		
Standardserie	28,5 tum (handtag nedfällt) 38,75 tum (handtag uppfällt)	72,4 cm (handtag nedfällt) 98,4 cm (handtag uppfällt)
ProContractor-serie	39 tum	99 cm
Längd:		
Standardserie	26 tum	66 cm
ProContractor-serie	29,5 tum	75 cm
Bredd:	22,5 tum	57,2 cm
Delar som kommer i kontakt med vätskan		
	föorzinkat och förkromat kolstål, nylon, rostfritt stål, PTFE, acetal, läder, UHMWPE, aluminium, volframkarbid, PEEK, mässing	
Ljudnivå:		
Bullernivå	91 dBa*	91 dBa*
Ljudtryck	82 dBa*	82 dBa*
	*enligt ISO 3744, uppmått vid 3,1 fot	*enligt ISO 3744, uppmått vid 1 m

Mark V-sprutor HD		
	USA	Metriskt
Spruta		
Maximal tillförsel	1,35 gpm	5,1 l/m
Maximal munstycksstorlek		
Nordamerikanska och brittiska modeller	0,039	0,039
Internationella modeller	0,035	0,035
Vätskeutlopp npsm	12,7 mm (3/8 tum)	12,7 mm (3/8 tum)
Cykler	110 per gallon	29 per liter
Generator minimum	5000 W	5000 W
120 V, A, Hz	20, 50/60	
230 V, A, Hz	10, 50/60	
Dimensioner		
Vikt:		
Standardserie	125 lb	57 kg
ProContractor-serie	141 pund	64 kg
Serie IronMan	129 pund	59 kg
Höjd:		
Standard- och IronMan-serie	29,5 tum (handtag nedfällt) 38,5 tum (handtag uppfällt)	74,9 cm (handtag nedfällt) 97,8 cm (handtag uppfällt)
ProContractor-serie	39 tum	99 cm
Längd:		
Standard- och IronMan-serie	26 tum	66 cm
ProContractor-serie	28 tum	71 cm
Bredd:	24 tum	61 cm
Delar som kommer i kontakt med vätskan		
	förzinkat och förkromat kolstål, nylon, rostfritt stål, PTFE, acetal, läder, UHMWPE, aluminium, volframkarbid, PEEK, mässing	
Ljudnivå:		
Bullernivå	91 dBa*	91 dBa*
Ljudtryck	82 dBa*	82 dBa*
	*enligt ISO 3744, uppmätt vid 3,1 fot	*enligt ISO 3744, uppmätt vid 1 m

Tekniska specifikationer

Mark VII-sprutor HD		
	USA	Metriskt
Spruta		
Maximal tillförsel	1,58 gpm	6,0 l/m
Maximal munstycksstorlek	0,041 tum	0,041 tum
Vätskeutlopp npsm	12,7 mm (1/2 tum)	12,7 mm (1/2 tum)
Cykler	97 per gallon	26 per liter
Generator minimum	5000 W	5000 W
230 V, A, Hz	16, 50/60	
Dimensioner		
Vikt:		
Standardserie	132 pund	60 kg
ProContractor-serie	148 pund	67 kg
Serie IronMan	136 pund	62 kg
Höjd:		
Standard- och IronMan-serie	29,5 tum (handtag nedfällt) 38,5 tum (handtag uppfällt)	74,9 cm (handtag nedfällt) 97,8 cm (handtag uppfällt)
ProContractor-serie	39 tum	99 cm
Längd:		
Standard- och IronMan-serie	26 tum	66 cm
ProContractor-serie	28 tum	71 cm
Bredd:	24 tum	61 cm
Delar som kommer i kontakt med vätskan		
	förzinkat och förkromat kolstål, nylon, rostfritt stål, PTFE, acetal, läder, UHMWPE, aluminium, volframkarbid, PEEK, mässing	
Ljudnivå:		
Bullernivå	91 dBa*	91 dBa*
Ljudtryck	82 dBa*	82 dBa*
	*enligt ISO 3744, uppmätt vid 3,1 fot	*enligt ISO 3744, uppmätt vid 1 m

Mark X-sprutor HD		
	USA	Metriskt
Spruta		
Maximal tillförsel	2,1 gpm	8,0 l/m
Maximal munstycksstorlek	0,045 tum	0,045 tum
Vätskeutlopp npsm	12,7 mm (1/2 tum)	12,7 mm (1/2 tum)
Cykler	70 per gallon	19 per liter
Generator minimum	5000 W	5000 W
230 V, A, Hz	16, 50/60	
Dimensioner		
Vikt:		
Standardserie	150 pund	68 kg
ProContractor-serie	166 pund	75 kg
Serie IronMan	154 pund	70 kg
Höjd:		
Standard- och IronMan-serie	29,9 tum (handtag nedfällt) 40,1 tum (handtag uppfällt)	76 cm (handtag nedfällt) 102 cm (handtag uppfällt)
ProContractor-serie	39 tum	99 cm
Längd:		
Standard- och IronMan-serie	26 tum	66 cm
ProContractor-serie	30 tum	75 cm
Bredd:	24 tum	61 cm
Delar som kommer i kontakt med vätskan		
förzinkat och förkromat kolstål, nylon, rostfritt stål, PTFE, acetal, läder, UHMWPE, aluminium, volframkarbid, PEEK, mässing		
Ljudnivå:		
Bullernivå	91 dBa*	91 dBa*
Ljudtryck	82 dBa*	82 dBa*
	*enligt ISO 3744, uppmätt vid 3,1 fot	*enligt ISO 3744, uppmätt vid 1 m

Registrerade varumärken som nämns tillhör respektive ägare.

Normer

Radiofrekvensgodkännanden

Transmitterfrekvens (alla modeller): 2,4 GHz

Transmittereffekt (alla modeller): +8 dBm

OBS! FCC/IC-meddelande (alla modeller)

Innehåller FCC-ID: QOQBGM13P





Innehåller IC: 5123A-BGM13P

Den bifogade enheten efterlever del 15 i FCC-bestämmelserna och Industry Canadas licensundantagna RSS-standarder. Användningen är underställd följande två villkor: (1) Apparaten får ej orsaka skadliga störningar och (2) Apparaten måste klara alla typer av störningar, inräknat störningar som kan ge oönskad funktion.

Ändring eller modifiering som inte uttryckligen godkänts av den som ansvarar för att reglerna uppfylls, kan medföra att användaren inte längre har rätt att använda apparaten.

Apparaten har inget skydd mot skadliga störningar och kan inte orsaka störningar på korrekt godkända system.

Apparaten har kort BGM13P22A med homologiseringskod ANATEL 01330-19-03402.

		 <p>TA-2018/3767 ICASA APPROVED</p>	 <p>R-R-CE8-AR0573A R-R-CE8-AR1050A R-R-CE8-AR1050B R-R-CE8-AR1050C R-R-CE8-AR1050D R-C-BGT-BGM13P22</p>	 <p>R 209-J00282</p>
--	---	--	---	---

Proposition 65, Kalifornien



WARNING: Denna produkt kan utsätta dig för kemikalier som delstaten Kalifornien har vetenskap om kan orsaka cancer, fosterskador eller annan reproduktiv skada. Mer information finns på www.P65Warnings.ca.gov

Gracos standardgaranti

Graco garanterar att all utrustning som beskrivs i detta dokument, och som är tillverkad av Graco och bär dess namn, är fri från material- och tillverkningsfel vid tidpunkten för försäljningen till den ursprungliga köparen. Med undantag för särskilda, utökade eller begränsade garantiåtaganden som utges av Graco, åtar sig Graco att under en tolv månaders period från inköpsdatumet reparera eller byta ut delar som av Graco befinnas vara felaktiga. Garantin gäller endast under förutsättning att utrustningen installeras, används och sköts i enlighet med Gracos skriftliga rekommendationer.

Garantin omfattar inte, och Graco ska inte hållas ansvarigt för, allmänt slitage eller funktionsfel, skador eller slitage som orsakas av felaktig installation, felaktigt bruk, nötning, korrosion, otillräckligt eller felaktigt underhåll, försumlighet, olyckor, manipulation eller byten till komponenter som inte tillverkas av Graco. Graco ska heller inte hållas ansvarigt för funktionsfel, skada eller slitage som orsakas av att Graco-utrustningen är inkompatibel med konstruktioner, tillbehör, utrustning eller material som inte har levererats av Graco, ej heller felaktig formgivning, tillverkning, installation, drift eller underhåll av konstruktioner, tillbehör, utrustning eller material som inte har levererats av Graco.

Garantin gäller under förutsättning att utrustningen som anses defekt skickas med förbetald retur till en auktoriserad Graco-återförsäljare för verifiering av det påstådda felet. Om det påstådda felet verifieras kommer Graco att reparera eller ersätta alla defekta delar utan kostnad. Utrustningen kommer att returneras till den ursprungliga köparen med frakten betald. Om inspektionen av utrustningen inte uppdagar några material- eller tillverkningsfel kommer reparationer att utföras till en rimlig avgift som kan innefatta kostnaderna för reservdelar, arbete och transport.

DENNA GARANTI ÄR EXKLUSIV OCH GÄLLER ISTÄLLET FÖR ALLA ANDRA GARANTIER, UTTRYCKLIGA ELLER UNDERFÖRSTÅDDA, INKLUSIVE MEN INTE BEGRÄNSAT TILL GARANTIER OM SÄLJBARHET ELLER GARANTIER OM LÄMPLIGHET FÖR ETT VISST ÄNDAMÅL.

Gracos enda åtagande och köparens enda gottgörelse för några överträdelse av garantin är de som anges ovan. Köparen medger att ingen annan ersättning (inklusive, men inte begränsat till, skadestånd för följdskada för förlorad vinst, förlorad försäljning, personskador, materiella skador eller andra följdskador) är aktuell. Alla anspråk rörande överträdelse av garantin måste framläggas inom två (2) år efter försäljningsdatum.

GRACO LÄMNAR INGA GARANTIER OCH FRÅNSÄGER SIG ALLA UNDERFÖRSTÅDDA GARANTIER OM SÄLJBARHET ELLER LÄMPLIGHET FÖR ETT VISST ÄNDAMÅL AVSEENDE TILLBEHÖR, UTRUSTNING, MATERIAL ELLER KOMPONENTER SOM SÄLJS MEN INTE TILLVERKAS AV GRACO. Dessa artiklar som säljs men inte tillverkas av Graco (t.ex. elmotorer, strömbrytare, slangar m.m.) omfattas i förekommande fall av respektive tillverkares garantiåtagande. Graco kommer inom rimliga gränser att hjälpa köparen med att lämna anspråk rörande överträdelse mot dessa garantier.

Graco är under inga omständigheter ansvarigt för indirekta, oavsiktliga, särskilda skador eller följdskador som uppkommer till följd av att Graco levererar utrustning i enlighet med det som framlagts häri, eller för tillhandahållande, prestanda eller användning av produkter eller andra varor som säljs enligt detta, oavsett om så sker till följd av avtalsbrott, garantibrott, försumlighet från Gracos sida eller annat.

Graco-information

Besök www.graco.com för den senaste informationen om Gracos produkter.

Se www.graco.com/patents för patentinformation.

FÖR ATT GÖRA EN BESTÄLLNING kan du kontakta din Graco-återförsäljare eller ringa 1-800-690-2894 så hänvisar vi dig till närmaste återförsäljare.



All text och alla bilder i den här handboken visar den senast tillgängliga informationen som fanns vid publiceringen.

Graco förbehåller sig rätten att när som helst införa ändringar utan föregående meddelande därom.

Översättning av originalanvisningarna. This manual contains Swedish. MM 3A6342

Gracos Högkvarter: Minneapolis
Internationella kontor: Belgien, Kina, Japan, Korea

GRACO INC. AND SUBSIDIARIES • P.O. BOX 1441 • MINNEAPOLIS MN 55440-1441 • USA
Upphovsrätt 2018, Graco Inc. Alla Gracos tillverkningsplatser är registrerade enligt ISO 9001.
www.graco.com
Revidering G, april 2023