

Elektrická bezvzduchová stříkací zařízení

3A6494L

CS

**Pro přenosný bezvzduchový nástřík architektonických barev a krycích nátěrů.
Určeno jen k profesionálnímu používání. Není schváleno k použití ve výbušném nebo
nebezpečném prostředí.**

Modely 490/495/595/650/395EU:

Maximální pracovní tlak 228 bar, 22,8 MPa (3300 psi)

Informace o dalších modelech najdete na straně 3.



Důležité bezpečnostní pokyny

Před použitím zařízení si přečtěte všechna varování a pokyny v této příručce, v souvisejících příručkách a na zařízení. Důkladně se seznámte s ovládaním a řádným používáním zařízení. Tyto pokyny uschovejte.

Související příručky

Pistole – 3A6285 (Contractor PC)

Čerpadlo – 334599



ti35141a











Používejte pouze originální náhradní součásti od společnosti Graco.

Použití jiných než originálních náhradních součástí společnosti Graco může zrušit platnost záruky.

Obsah

Modely	3
Varování	4
Identifikace součástí	8
Stojanové modely	8
Modely Lo-Boy	9
Modely Hi-Boy	10
Uzemnění	11
Požadavky na elektrické napájení	11
Prodlužovací kabely	11
Nádoby	11
Postup uvolnění tlaku	12
Sestavení	13
Spuštění	16
Obsluha	18
Instalace trysky	18
Stříkací	18
Čištění ucpané trysky	19
Čištění	20
Digitální displej	23
Aplikace BlueLink™	25
Zapnutí a vypnutí aplikace BlueLink	25
Údržba	26
Recyklace a likvidace na konci životnosti	26
Odstraňování problémů	27
Mechanické závady/ proudění kapaliny	27
Elektrický systém	30
Stojanová stříkací zařízení 490/495/395EU	38
Stříkací zařízení 490/495/595 Lo-Boy	40
Stříkací zařízení 650 Lo-Boy	42
Stříkací zařízení 490/495/595/395EU Hi-Boy	44
Stříkací zařízení 650 Hi-Boy	46
Příslušenství a štítky	48
Řídicí skříň	50
Výměna baterií	52
Schémata elektrického zapojení	53
Technické údaje	59
Předpisová shoda	61
Schválení pro rádiové frekvenční zařízení	61
NÁVRH ZÁKONA Č. 65 STÁTU KALIFORNIE	61
Standardní záruka společnosti Graco	62
Informace společnosti Graco	63

Modely

			Stojan 	Lo-Boy 	Hi-Boy 
	V stř.	Model			
 Intertek 110474 Certifikováno podle předpisu CAN/CSA C22.2 č. 68 Splňuje požadavky UL 1450	120 USA	Ultra MAX II 490 PC Pro	17E852	17E853	17E854
		Ultimate MX II 490 PC Pro	826243	826244	826245
		Ultra MAX II 495 PC Pro	17E855	17E856	17E857
		Ultimate MX II 495 PC Pro	826246	826247	826248
		Ultra MAX II 595 PC Pro		17E858	17E859
		Ultimate MX II 595 PC Pro		826249	826250
		Ultra Max II 650 PC Pro		19Y129	19Y128
		Ultimate MX II 650 PC Pro		826259	826258
 	230 CEE 7/7	ST MAX II 395 PC Pro	17E864		17E865
		ST MAX II 495 PC Pro	17E871		17E874
		ST MAX II 595 PC Pro			17E876
	230 Evropa Multi	ST MAX II 495 PC Pro	17E872		17E875
		ST MAX II 595 PC Pro			17E877
		Ultra Max II 650 PC Pro		19Y361	19Y359
	110 Spojené království	ST MAX II 495 PC Pro	17E873		17E870
ST MAX II 595 PC Pro				17E878	
Ultra Max II 650 PC Pro			19Y362	19Y360	
	230 Asie/Austrálie a Nový Zéland	Ultra MAX II 490 PC Pro	17E887		
		Ultra MAX II 495 PC Pro	17E889	17E891	17E892
		Ultra MAX II 595 PC Pro		17E897	17E896
		Ultra Max II 650 PC Pro			19Y424
	230 Asie a Tichomoří	Ultra MAX II 490 PC Pro	26C970		
		Ultra MAX II 495 PC Pro	26C974		
		Ultra MAX II 595 PC Pro		26C977	26C976
	230 Asie a Tichomoří Multi kabel	Ultra Max II 650 PC Pro		26C979	19Y424
	100 Japonsko / Tchaj-wan	Ultra MAX II 490 PC Pro	26C971		
		Ultra MAX II 495 PC Pro	26C975		
		Ultra MAX II 595 PC Pro			26C978
		Ultra Max II 650 PC Pro			26C980

Varování

Následující varování se týkají sestavení, používání, údržby a oprav tohoto zařízení. Symbol vykřičníku představuje obecné varování, zatímco symbol nebezpečí se týká konkrétních rizik postupu. Když se tyto symboly objeví v textu této příručky nebo na varovných štítcích, vyhledejte si význam příslušných varování. V příručce se mohou podle potřeby objevovat symboly nebezpečí specifické pro výrobek a varování neuvedená v tomto bodě.

VÝSTRAHA



UZEMNĚNÍ

Produkt musí být uzemněn. Pokud dojde k elektrickému zkratu, uzemnění snižuje nebezpečí úrazu elektrickým proudem, protože poskytuje elektrickému proudu únikové propojení. Výrobek je vybaven kabelem se zemnicím vodičem a příslušnou zemnicí zástrčkou. Zástrčka musí být připojena do zásuvky, která je řádně instalovaná a uzemněná v souladu se všemi místními pravidly a předpisy.

- Nesprávná instalace zemnicí zástrčky může vést k riziku úrazu elektrickým proudem.
- Při opravě nebo výměně kabelu nebo zástrčky nesmí být zemnicí vodič připojen ani k jedné z plochých svorek.
- Vodič se zelenou izolací nebo izolací se zeleno-žlutými pruhy je zemnicí vodič.
- Pokud pokynům k uzemnění zcela nerozumíte nebo pokud si nejste jisti, zda je produkt správně uzemněn, obraťte se na kvalifikovaného elektrikáře nebo servisního technika.
- Neupravujte originální zástrčku kabelu; pokud ji nelze zasunout do zásuvky, požádejte kvalifikovaného elektrikáře o výměnu zásuvky.
- Tento produkt je určen k napájení z elektrického rozvodu 120 V nebo 230 V a je vybaven zemnicí zástrčkou podobnou těm na obrázku.

120 V, USA

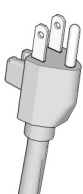

230 V



230 V, Austrálie
a Nový Zéland

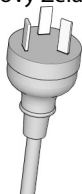

230 V Indie

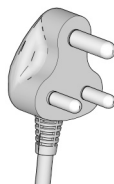

tt24583c

- Produkt připojujte jen k zásuvce, která má stejné uspořádání jako zástrčka.
- Nepoužívejte s tímto produktem adaptér 3 na 2.

Prodlužovací kabely:

- Používejte jedině třívodičový prodlužovací kabel se zemnicí zástrčkou a zásuvku se stejným uspořádáním jako zástrčka produktu.
- Ujistěte se, že prodlužovací kabel není poškozen. Je-li třeba použít prodlužovací šňůru, použijte šňůru o průřezu alespoň 2,5 mm² (12 AWG), aby snesla proud, který produkt používá.
- Poddimenzovaný kabel může způsobit úbytek napětí, ztrátu výkonu a přehřívání.

VÝSTRAHA
NEBEZPEČÍ POŽÁRU A VÝBUCHU

Hořlavé výpary, jako jsou výpary z rozpouštědel nebo barev, v pracovním prostoru se mohou vznítit nebo vybuchnout. Dodržování následujících pokynů pomůže zabránit vzniku požáru a výbuchu:

- Nestříkejte hořlavé nebo vznětlivé materiály v blízkosti otevřeného ohně nebo zdrojů vznícení, například cigaret, motorů a elektrických zařízení.
- Barva či rozpouštědla protékající zařízení mohou vyvolat výboj statické elektřiny. Za přítomnosti výparů z barev či rozpouštědel může statická elektřina způsobit požár či výbuch. Všechny součásti stříkacího systému, včetně čerpadla, sestavy hadic, stříkací pistole a předměty v prostoru stříkání a okolo něj musí být řádně uzemněny, aby byly chráněny před statickými výboji a jiskrami. Používejte vodivé nebo uzemněné vysokotlaké hadice určené pro bezvzduchové stříkací zařízení značky Graco.
- Ověřte, že jsou všechny nádoby a sběrné systémy uzemněny, aby nedošlo ke statickému výboji. Nepoužívejte vložky do nádob, pokud nemají antistatickou úpravu nebo nejsou vodivé.
- Používejte uzemněné elektrické zásuvky a uzemněné prodlužovací kabely. Nepoužívejte adaptér 3 na 2.
- Nepoužívejte barvu ani rozpouštědlo s obsahem halogenovaných uhlovdíků.
- Ve stísněných prostorech nestříkejte hořlavé nebo vznětlivé kapaliny.
- Prostor, ve kterém se stříká, musí být dobře větrán. Zajistěte dobrý přívod čerstvého vzduchu, který bude v oblasti volně proudit.
- Stříkací zařízení vytváří jiskry. Během stříkání, proplachování, čištění nebo údržby udržujte sestavu čerpadla v dobře větrném prostoru alespoň 6,1 m (20 stop) od prostoru stříkání. Na sestavu čerpadla nestříkejte.
- V prostoru stříkání nekuřte ani nestříkejte v prostoru, kde se vyskytují jiskry nebo plameny.
- Na místě, kde stříkáte, nepřepínejte elektrické spínače osvětlení, nespouštějte motory a podobná zařízení, která vytvářejí jiskru.
- Udržujte pracoviště čisté a bez obalů od barev nebo rozpouštědel, hadrů a dalších hořlavých materiálů.
- Seznamte se se složením stříkaných barev a rozpouštědel. Přečtěte si všechny bezpečnostní listy a štítky na obalech používaných barev a rozpouštědel. Postupujte podle bezpečnostních pokynů výrobce barev a rozpouštědel.
- Na pracovišti musí být fungující hasicí přístroj.

VÝSTRAHA



NEBEZPEČÍ VSTRÍKNUTÍ POD KŮŽI

Proud s vysokým tlakem může do těla vstříknout toxiny a způsobit vážné poranění. V případě, že ke vstříknutí dojde, **okamžitě vyhledejte lékařské ošetření**.



- Nemiřte a nestříkejte pistolí na lidi ani zvířata.
- Ruce a další části těla držte mimo dosah výstupního otvoru. Nepokoušejte se například jakoukoli částí těla zastavit únik.



- Vždy používejte kryt trysky. Nikdy nestříkejte bez nasazeného krytu trysky.



- Používejte trysky značky Graco.



- Při čištění a výměně trysek postupujte opatrně. Pokud se tryska během stříkání ucpe, vypněte před vyjmutím trysky k čištění zařízení a uvolněte tlak podle pokynů uvedených v části **Postup uvolnění tlaku**.



- Zařízení si udržuje tlak i po vypnutí napájení. Nenechávejte zařízení bez dozoru zapnuté nebo pod tlakem. Pokud zařízení nepoužíváte nebo necháváte bez dozoru, proveďte **Postup vypuštění tlaku**, který je také nutno provést před servisem, čištěním a demontáží součástí.

- Kontrolujte, zda nejsou hadice či součásti poškozené. Všechny poškozené hadice či díly vyměňte.

- Systém je schopen dosáhnout tlaku 228 bar, 22,8 MPa (3300 psi). Používejte náhradní díly a příslušenství společnosti Graco se jmenovitou hodnotu tlaku nejméně 228 bar, 22,8 MPa (3300 psi).

- Pokud nestříkáte, vždy zajistěte pistolí pojistkou spouště. Ověřte, zda pojistka spouště řádně funguje.

- Před použitím zařízení zkontrolujte, zda jsou všechny spoje v pořádku.

- Naučte se jednotku rychle zastavit a uvolnit z ní tlak. Důkladně se seznamte s ovládacími prvky.



Nebezpečí nesprávného použití zařízení

Nesprávný způsob použití může mít za následek smrt nebo těžký úraz.



- Při stříkání vždy noste vhodné rukavice, ochranu zraku a respirátor nebo masku.

- Zařízení nepoužívejte v blízkosti dětí. Zařízení vždy uchovávejte mimo dosah dětí.

- Nestůjte na nestabilním povrchu a nesnažte se dosáhnout dále, než můžete. Po celou dobu udržujte pevný postoj a rovnováhu.

- Neustále buďte ve střehu a soustředění na to, co děláte.

- Nepoužívejte zařízení, jste-li unaveni nebo pod vlivem léků či alkoholu.

- Hadici nekroutěte ani nepřehýbejte.

- Nevystavujte hadici vyšším teplotám či tlakům, než jaké stanovila společnost Graco.

- Hadici nepoužívejte k tahání nebo zvedání zařízení.

- Nestříkejte s hadicí kratší než 7,63 m (25 stop).

- Zařízení neměňte ani neupravujte. Změny a úpravy mohou způsobit neplatnost oficiálních schválení a potenciální bezpečnostní rizika.

- Ujistěte se, že má veškeré vybavení náležitě jmenovité hodnoty a je schváleno pro používání v prostředí, ve kterém je používáte.



VÝSTRAHA

 	<p>NEBEZPEČÍ ÚRAZU ELEKTRICKÝM PROUDEM</p> <p>Zařízení musí být uzemněno. Nesprávné uzemnění, montáž nebo používání systému může způsobit úraz elektrickým proudem.</p> <ul style="list-style-type: none"> • Před opravou zařízení vypněte a odpojte napájecí kabel. • Produkt připojte pouze k uzemněným elektrickým zásuvkám. • Používejte pouze třívodičové prodlužovací kabely. • Ujistěte se, že uzemňovací kontakty napájecího a prodlužovacího kabelu jsou neporušené. • Nevystavujte zařízení dešti. Skladujte jej v místnosti. • Před prováděním údržby zařízení odpojte síťový kabel a počkejte 5 minut.
	<p>NEBEZPEČÍ SOUVISEJÍCÍ S HLINÍKOVÝMI DÍLY POD TLAKEM</p> <p>Použití tekutin, které nejsou slučitelné s hliníkem v tlakovém zařízení, může vést k silné chemické reakci a roztržení zařízení. Nedodržení tohoto varování může vést k úmrtí, těžkému zranění či poškození majetku.</p> <ul style="list-style-type: none"> • Nepoužívejte 1,1,1-trichloreten, metylenchlorid, jiná rozpouštědla s halogenovanými uhlovodíky ani kapaliny s obsahem těchto látek. • Nepoužívejte chlorové bělidlo. • Mnoho dalších kapalin může obsahovat chemikálie reagující s hliníkem. Otázku slučitelnosti materiálů konzultujte se svým dodavatelem.
 	<p>NEBEZPEČÍ – POHYBLIVÉ SOUČÁSTI</p> <p>Pohyblivé součásti mohou skřípnout, pořezat nebo amputovat prsty a jiné části těla.</p> <ul style="list-style-type: none"> • Zůstávejte mimo dosah pohybujících se součástí. • Neprovozujte zařízení se sejmutými ochrannými kryty nebo zábranami. • Zařízení se může uvést do provozu bez varování. Před kontrolou, přesunem nebo údržbou zařízení postupujte podle části Postup uvolnění tlaku a odpojte všechny zdroje napájení.
	<p>NEBEZPEČÍ JEDOVATÝCH KAPALIN NEBO VÝPARŮ</p> <p>Toxické kapaliny nebo výpary mohou způsobit těžké zranění či smrt v případě, že dojde k jejich vystříknutí do očí nebo na kůži, vdechnutí či spolknutí.</p> <ul style="list-style-type: none"> • Přečtěte si bezpečnostní listy (SDS) a seznamte se se specifickými riziky kapalin, které používáte. • Nebezpečné kapaliny skladujte ve schválených nádobách a likvidujte je v souladu s příslušnými pokyny.
	<p>OSOBNÍ OCHRANNÉ POMŮCKY</p> <p>Na pracovišti noste vhodné ochranné pomůcky, abyste zabránili těžkým zraněním, jako je například zranění očí, ztráta sluchu, vdechnutí toxických výparů a popálení. Příklady ochranných pomůcek:</p> <ul style="list-style-type: none"> • Ochrana sluchu a zraku • Respirátory, ochranný oděv a rukavice podle doporučení výrobce kapaliny či rozpouštědla.

Identifikace součástí

Identifikace součástí

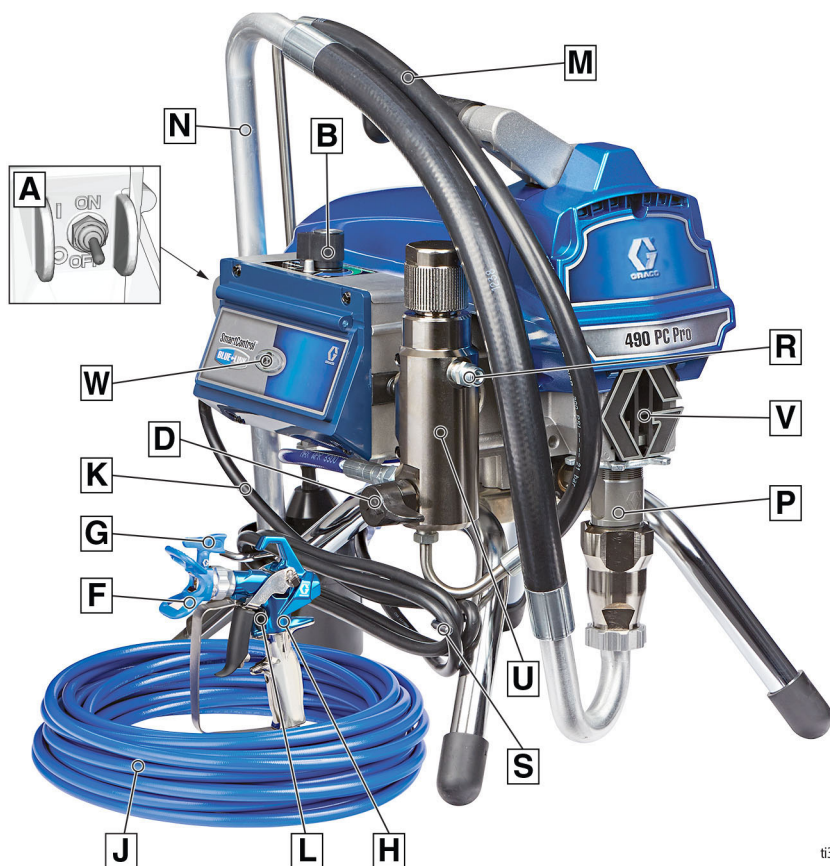
Stojanové modely



ti35142a

A	Hlavní spínač
B	Regulátor tlaku
D	Plnicí ventil
F	Kryt trysky
G	Stříkáč tryska
H	Pistole
J	Bezvzduchová hadice
K	Napájecí kabel
L	Pojistka spouště
M	Vypouštěcí trubka

N	Sací trubka
P	Čerpadlo
R	Výstup kapaliny
S	Závěs napájecího kabelu
U	Filter
V	Ochranný kryt filtru / plnicí hrdlo TSL
W	Kontrolka stavu BlueLink™ nebo LCD displej
	Štítek s označením modelu / sériovým číslem (nezobrazeno, umístěno na spodní straně jednotky)

Identifikace součástí

Modely Hi-Boy

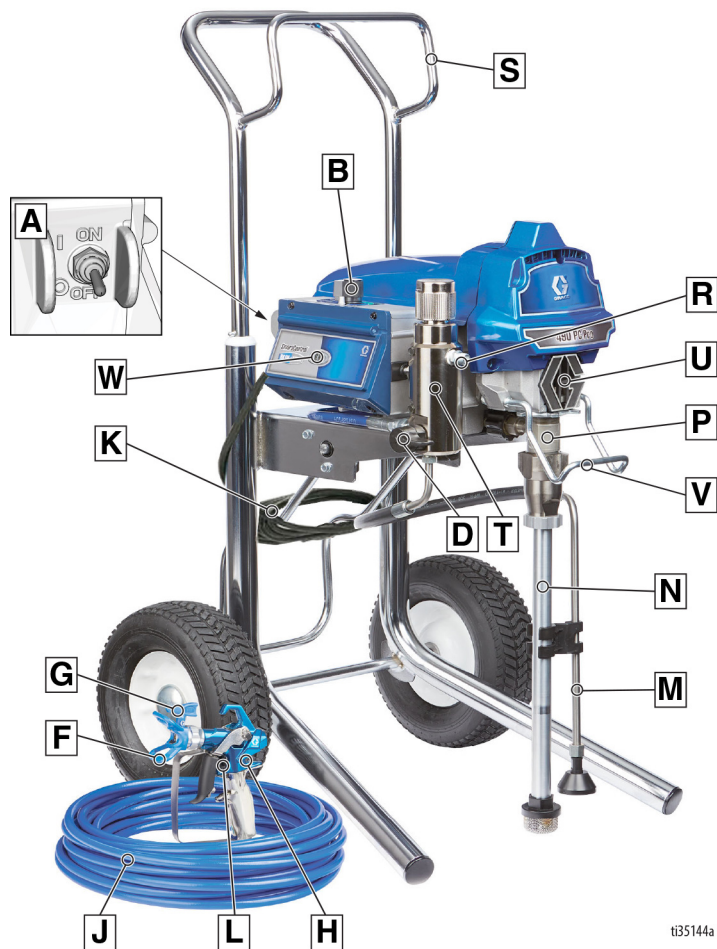





t35144a

A	Hlavní spínač
B	Regulátor tlaku
D	Plnicí ventil
F	Kryt trysky
G	Stříkácí tryska
H	Pistole
J	Bezvzduchová hadice
K	Napájecí kabel
L	Pojistka spouště
M	Vypouštěcí trubka
N	Sací trubka

P	Čerpadlo
R	Výstup kapaliny
S	Závěs
T	Filter
U	Ochranný kryt filtru / plnicí hrdlo TSL
V	Hák na nádobu
W	Kontrolka stavu BlueLink™ nebo LCD displej
	Štítek s označením modelu / sériovým číslem (nezobrazeno, umístěno na spodní straně jednotky)

Uzemnění

				
--	---	---	---	--

Abyste snížili nebezpečí jiskření statické elektřiny a zásahu elektrickým proudem, uzemněte zařízení. Elektrické jiskření nebo jiskření statické elektřiny může způsobit vznícení nebo explozi hořlavých výparů. Nesprávné uzemnění může způsobit zásah elektrickým proudem. Správné uzemnění poskytuje elektrickému proudu únikové propojení.

Toto stříkácí zařízení je vybaveno napájecím kabelem se zemnicím vodičem a příslušnou zemnicí zástrčkou.

Zástrčka musí být připojena do zásuvky, která je řádně instalovaná a uzemněná v souladu se všemi místními pravidly a předpisy.

Neupravujte originální zástrčku kabelu; pokud ji nelze zasunout do zásuvky, požádejte kvalifikovaného elektrikáře o výměnu zásuvky.

Požadavky na elektrické napájení

- Jednotky 100–120 V vyžadují napájecí přívod 100–120 V stř., 50/60 Hz, 12 A nebo 15 A, 1 fáze.
- Jednotky 230 V vyžadují 230 V stř., 50/60 Hz, 7 nebo 9 A, 1 fáze.

Prodlužovací kabely

Používejte prodlužovací kabel s nepoškozeným zemnicím kontaktem. Pokud je třeba použít prodlužovací kabel, použijte třívodičový kabel o průřezu alespoň 2,5 mm² (12 AWG).

POZNÁMKA: Delší prodlužovací šňůra nebo menší průřez vodičů mohou snížit výkonost stříkácího zařízení.

Nádoby

Rozpouštědla a kapaliny na bázi oleje: dodržujte místní předpisy. Použijte pouze vodivé kovové nádoby, umístěné na uzemněném povrchu, jako je například beton.

Nepokládejte nádobu na nevodivý povrch, např. papír či lepenku, který přeruší svod uzemnění.

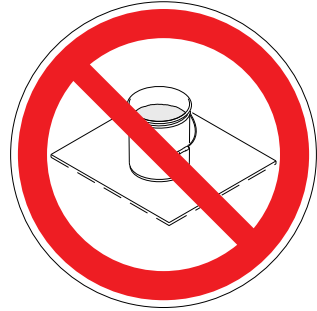

Kovová nádoba musí být uzemněná: Připojte k nádobě zemnicí vodič. Připojte jeden konec k nádobě a druhý konec ke skutečnému uzemnění, například vodovodní trubce.

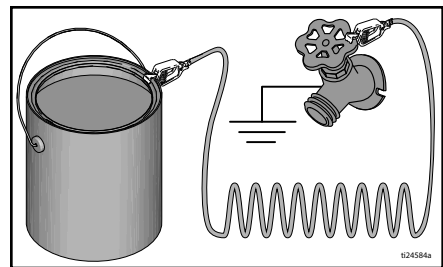

Zajistěte vodivé spojení uzemnění při proplachování nebo uvolňování tlaku: Držte kovovou část stříkácí pistole pevně u stěny uzemněné kovové nádoby. Až poté stiskněte spoušť.

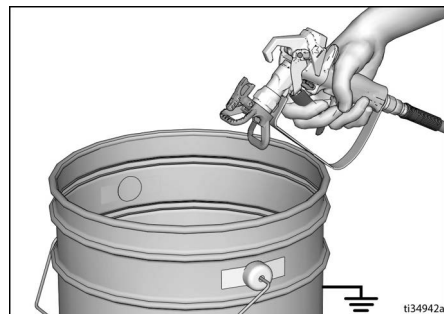

Postup uvolnění tlaku

Postup uvolnění tlaku



Kdykoli uvidíte tento symbol, proveďte postup uvolnění tlaku.

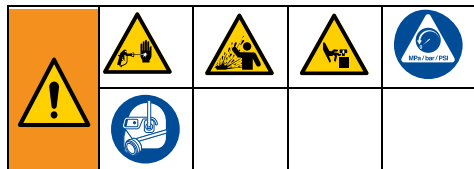

Zařízení zůstává pod tlakem, dokud nedojde k ručnímu uvolnění tlaku. Abyste pomohli zabránit vážnému zranění natlakovanou kapalinou, například vstříknutí pod kůži, výstřikem kapaliny a pohybem součástí, proveďte Postup uvolnění tlaku vždy, když stříkáci zařízení zastavíte, před každým čištěním či kontrolou stříkáci zařízení a také před každým servisním zákrokem.

1. Přepněte hlavní spínač do polohy **OFF** (VYPNUTO).



2. Zajistěte pojistku spouště.

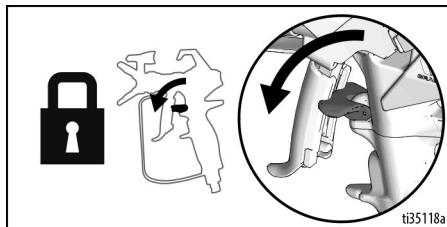

3. Otáčením regulátoru tlaku nastavte nejnižší tlak.

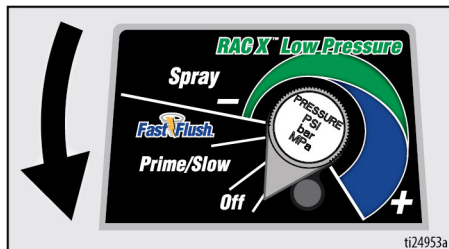

4. Vypouštěcí trubku umístěte do odpadní nádoby a plnicí ventil otočte směrem dolů, abyste uvolnili tlak. Plnicí ventil nechte ve vypouštěcí poloze, dokud nebudete znovu připraveni stříkat.

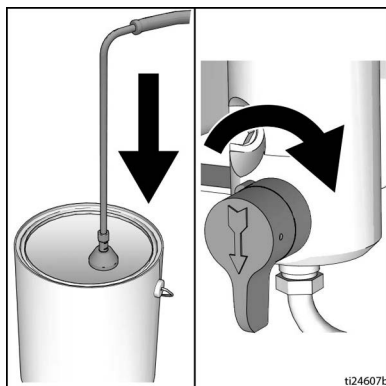

5. Podržte pevně kovovou část stříkáci pistole směrem do uzemněné kovové nádoby. Namiřte stříkáci pistoli do nádoby. Odjistěte pojistku spouště stříkáci pistole a stisknutím spouště uvolněte tlak.

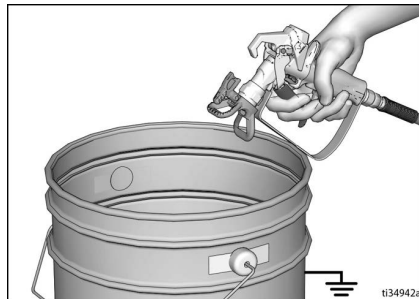

6. Zajistěte pojistku spouště.
7. Máte-li podezření, že jsou stříkácí pistole nebo hadice ucpané nebo že po provedení výše uvedených kroků nebyl tlak zcela uvolněn:
 - a. VELICE POMALU povolte přídržnou matici krytu trysky nebo koncovou hadicovou spojku a postupně uvolněte tlak.
 - b. Povolte přídržnou matici nebo koncovou hadicovou spojku úplně.
 - c. Odstraňte překážku z hadice nebo trysky.

Pojistka spouště

Pojistku spouště zajistěte vždy, když přestanete stříkat, aby nedošlo k náhodnému spuštění pistole stiskem rukou nebo nárazem či pádem.

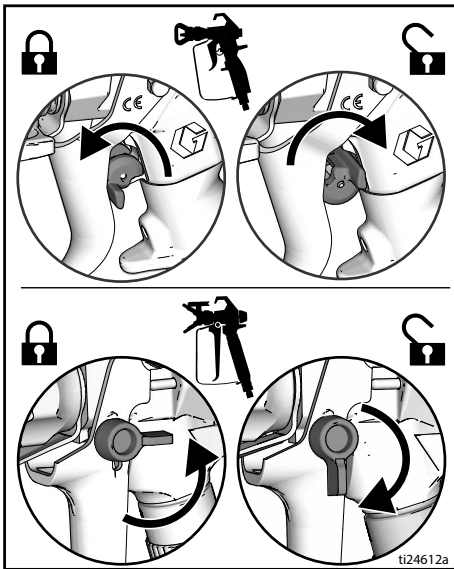

Sestavení

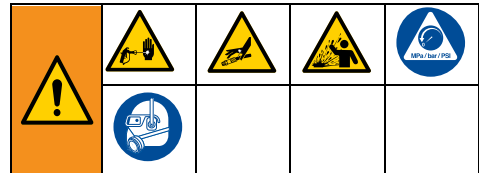

Při prvním rozbalení stříkácího zařízení nebo po dlouhodobém skladování proveďte sestavení. Při prvním sestavování sejměte z výstupu kapaliny přepravní zásepku.

1. Připojte k výstupu kapaliny bezvzduchovou hadici Graco. Pevně utáhněte pomocí klíčů.

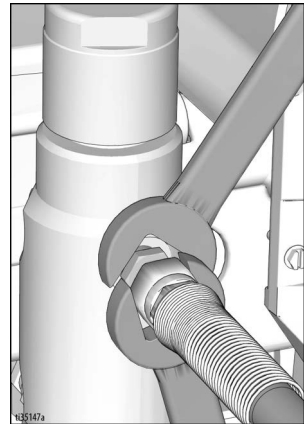

2. Připojte druhý konec hadice k pistolí.

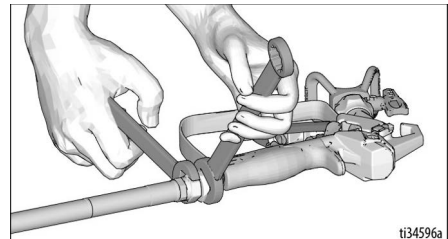

3. Pevně utáhněte pomocí klíčů.

Sestavení

4. Zajištěte pojistku spouště.

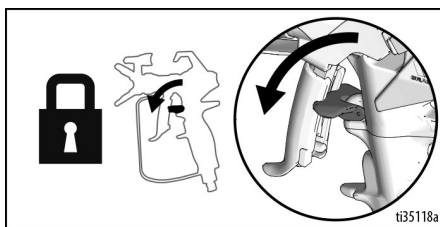

5. Odstraňte kryt trysky.

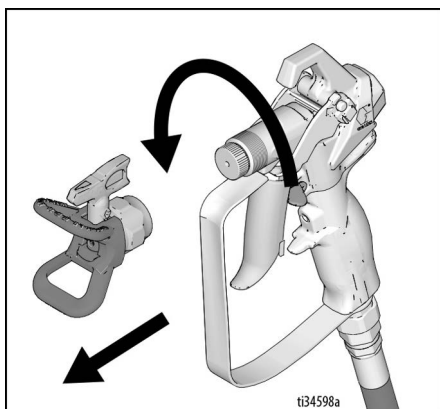

6. Při prvním rozbalení stříkáčového zařízení odstraňte balicí materiál ze sacího sítka. Po dlouhodobém skladování zkontrolujte sací sítko, zda není ucpané nečistotami.

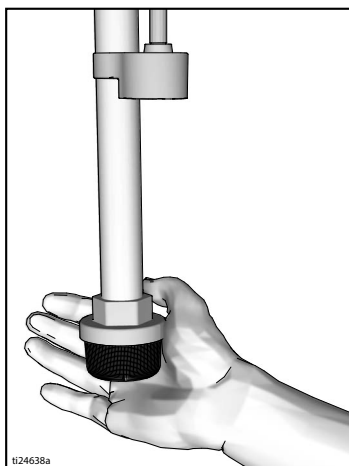

7. Matici ucpávky hrdla naplňte TSL, abyste předešli předčasnému opotřebení ucpávky. Toto proveďte denně nebo při každém stříkání.
- Umístěte trysku nádoby kapaliny TSL do horního otvoru uprostřed v mřížce na přední straně stříkáčového zařízení.
 - Stiskněte nádobku a nadávkujte dostatek kapaliny TSL k vyplnění prostoru mezi pístnicí čerpadla a těsněním matice ucpávky.

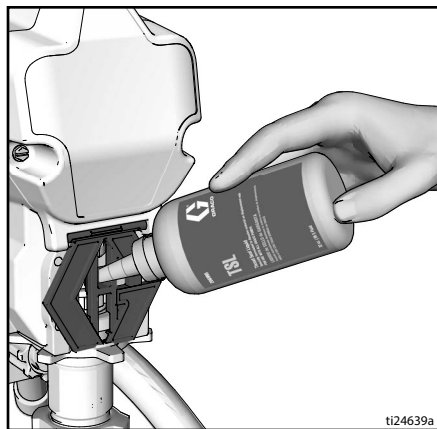

8. Hlavní spínač musí být v poloze **OFF** (VYPNUTO).

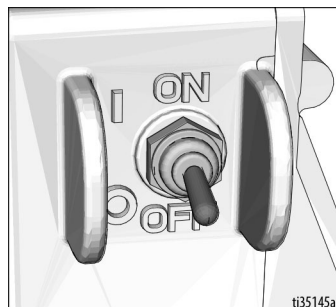

9. Napájecí kabel připojte do správné uzemněné elektrické zásuvky.

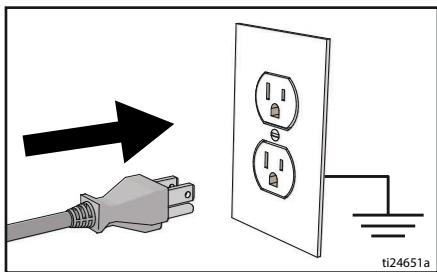

10. Otočte plnicí ventil směrem dolů.

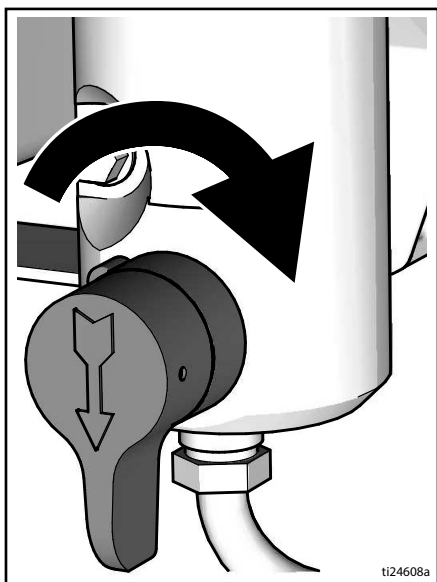

11. Sací hrdlo kapaliny s vypouštěcí trubkou zasuňte do uzemněné kovové nádoby částečně naplněné proplachovacím roztokem. Viz **Uzemnění**, strana 11.

POZNÁMKA: Nová stříkácí zařízení jsou dodávána se skladovací kapalinou, kterou je nutné před použitím stříkácího zařízení vypláchnout lakovým benzínem.

Zkontrolujte proplachovací kapalinu, zda je slučitelná se stříkaným materiálem. Může být nutné provést ještě druhé propláchnutí se slučitelnou kapalinou. Použijte vodu pro latexové barvy nebo lakový benzín pro olejové barvy.

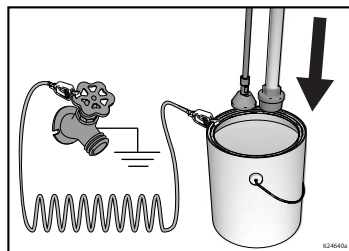

12. Otočte regulátor tlaku do VYPNUTÉ polohy.
13. Přepněte hlavní spínač do polohy **ZAPNUTO**.
14. Otočte plnicí ventil do vodorovné polohy. Odjistěte pojistku spouště.
15. Otočte regulátor tlaku do polohy Plnicí ventil / Pomalu.
16. Podržte pevně kovovou část pistole směrem do uzemněné kovové nádoby. Spusťte pistolí a 1 minutu ji proplachujte.
17. Přepněte hlavní spínač do polohy **OFF** (VYPNUTO).
18. Zajistěte pojistku spouště.
19. Po vypuštění skladovací kapaliny ze stříkácího zařízení vyprázdněte nádobu. Sací hrdlo kapaliny s vypouštěcí hadicí zasuňte do uzemněné kovové nádoby částečně naplněné proplachovacím roztokem. Použijte vodu k vypláchnutí barvy na bázi vody nebo lakový benzín k vypláchnutí barvy na bázi oleje.
20. Přepněte hlavní vypínač do polohy **ZAPNUTO**.
21. Otočte plnicí ventil do vodorovné polohy. Odjistěte pojistku spouště.
22. Podržte pevně kovovou část pistole směrem do uzemněné kovové nádoby. Spusťte pistolí a proplachujte ji, až bude čistá.
23. Přepněte hlavní spínač do polohy **OFF** (VYPNUTO).
24. Zajistěte pojistku spouště.
25. Nyní je stříkácí zařízení připraveno k použití a stříkání.

Spuštění

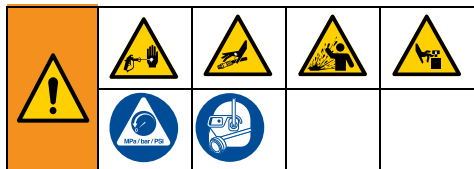

1. Proveďte **Postup uvolnění tlaku**, strana 12.
2. Nastavte otáčením nejnižší tlak.



3. Přepněte hlavní vypínač do polohy **ZAPNUTO**.



4. Vložte sací hrdlo do nádoby s barvou. Vložte vypouštěcí trubku do odpadní nádoby.
5. Otočte regulátor tlaku do polohy Rychlé propláchnutí a spusťte motor. Nechte barvu po dobu 15 sekund obíhat vypouštěcí trubkou.

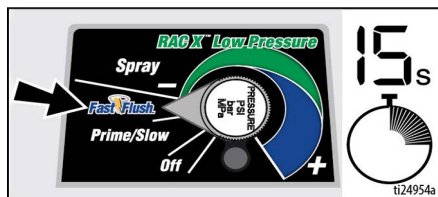

6. Otočte plnicí ventil do vodorovné polohy. Odjistěte pojistku spouště.

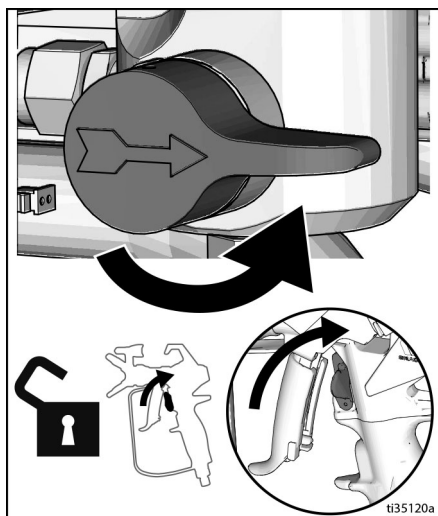

7. Přidržete pistoli na dotek u uzemněné kovové odpadní nádoby. Stiskněte spoušť pistole, dokud se neobjeví barva.

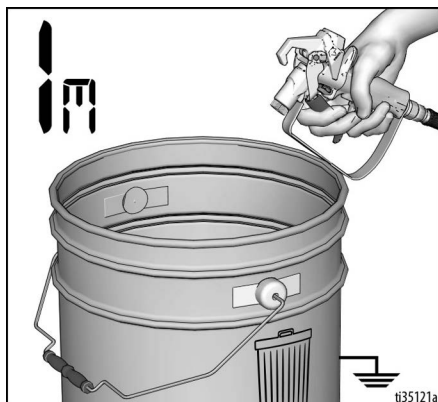

8. Přeneste pistoli do nádoby s barvou a na 20 sekund stiskněte spoušť. Uvolněte spoušť a nechte ve stříkacím zařízení zvýšit tlak. Zajistěte pojistku spouště.



Vysokotlaký proud může do těla vstříknout toxiny a způsobit vážné poranění. Nezastavujte úniky rukou ani hadrem.

9. Zkontrolujte, nedochází-li k úniku. Pokud dojde k úniku, proveďte **Postup uvolnění tlaku**, strana 12, pak dotáhněte všechny spojky a opakujte postup spuštění. Pokud nedochází k únikům, pokračujte dalším krokem.
10. Našroubujte sestavu trysky na pistoli a dotáhněte. Viz **Instalace trysky**, strana 18. Další informace o sestavě pistole naleznete v samostatné příručce k pistoli.

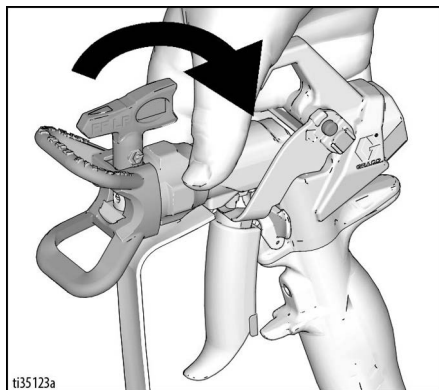

Obsluha

Instalace trysky



Abyste zabránili těžkému zranění po vstříknutí pod kůži, nedávejte při nasazování nebo snímání trysky ruku před trysku stříkacího řízení ani kryt trysky.

1. Proveďte **Postup uvolnění tlaku**, strana 12.
2. Pomocí stříkací trysky (A) vložte těsnění OneSeal™ (B) do krytu trysky (C).

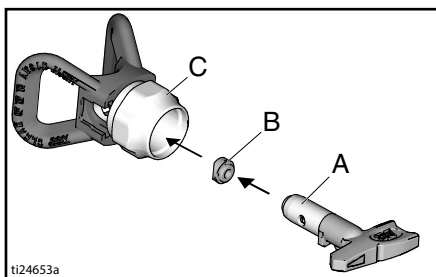

3. Nasadte stříkací trysku.

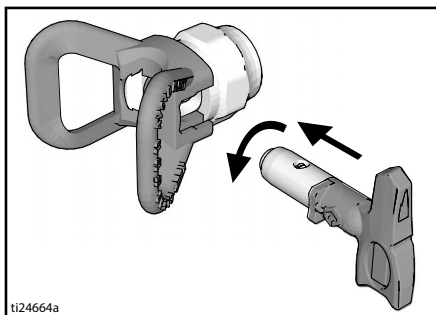

4. Našroubujte sestavu do pistole. Dotáhněte ji.

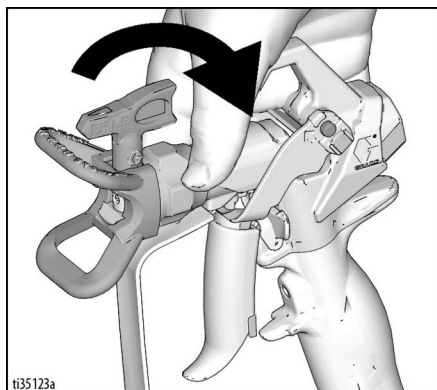

Stříkací

Když používáte nízkotlakou reverzibilní rozstříkovací trysku RAC X™ FF LP Fine Finish, můžete tlak stříkání snížit. Stříkání nižším tlakem vede k menšímu rozstříku a snižuje míru opotřebování trysky. Nastavte tlak stříkacího zařízení tak, aby se přestřík minimalizoval.

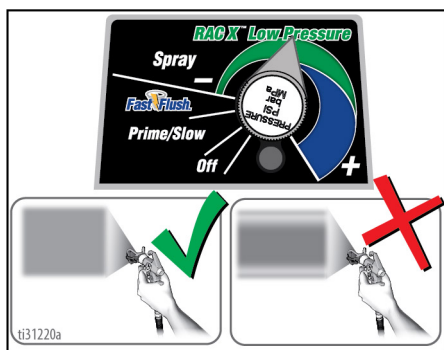

Rozprašený, rovnoměrně rozložený vějíř

Zúžené okraje

1. Nastříkejte kontrolní vzorek. Nastavte tlak tak, aby nevznikaly příliš husté okraje.

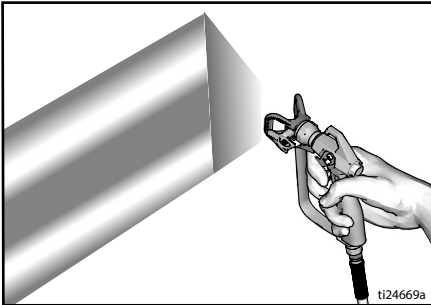

2. Jestliže husté okraje nelze odstranit úpravou tlaku, použijte menší trysku.
3. Držte pistoli kolmo k povrchu, 25–30 cm (10–12 palců) od povrchu. Stříkejte tam a zpět, překrývejte o 50 %.

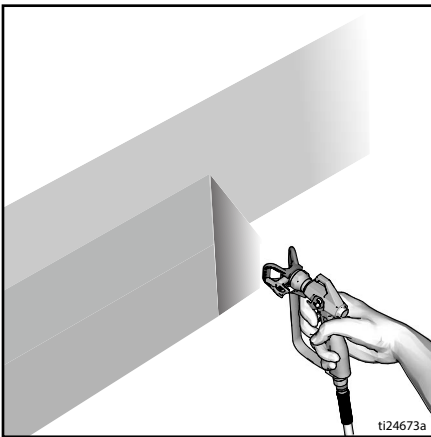

4. Po započetí pohybu stiskněte spoušť pistole. Před zastavením pohybu uvolněte spoušť pistole. Další informace o postupu stříkání naleznete v samostatné příručce k pistoli.

Čištění ucpané trysky



1. Uvolněte spoušť. Zajistěte pojistku spouště. Otočte rozstříkovací trysku. Odjistěte pojistku spouště. Chcete-li odstranit ucpání, spusťte pistoli namířenou na odpadní plochu.



2. Zajistěte pojistku spouště. Vraťte rozstříkovací trysku do původní polohy. Uvolněte ze záběru pojistku spouště a pokračujte ve stříkání.

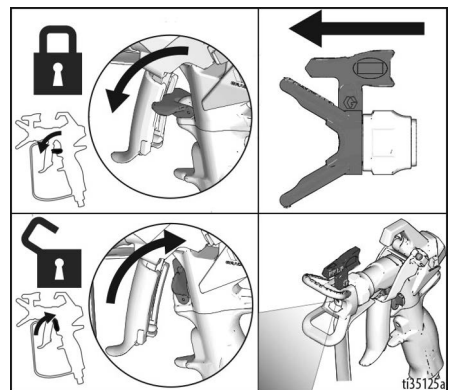

Čištění

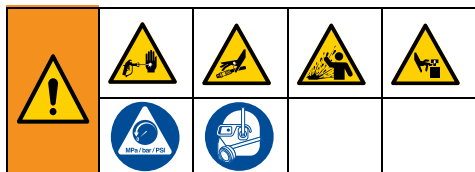

1. Proveďte **Postup uvolnění tlaku**, strana 12.
2. Demontujte ochranný kryt trysky a stříkáci trysku. Další informace naleznete v samostatné příručce k pistoli.

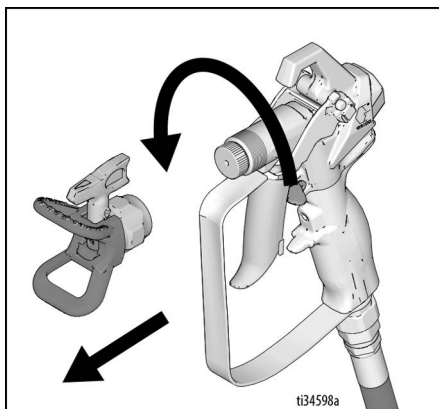

Rychlé propláchnutí vypouštěcí trubky

3. Vyměňte sací hrdlo a vypouštěcí trubku z barvy a otřete její zbytky na vnějším povrchu.

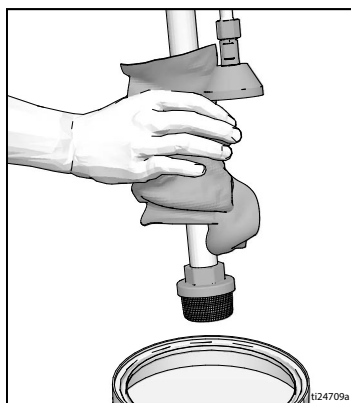

4. Vložte sací hrdlo do nádoby s proplachovací kapalinou. U vodou ředitelných barev použijte k čištění vodu, u olejových barev použijte lakový benzín. Vložte vypouštěcí trubku do odpadní nádoby.

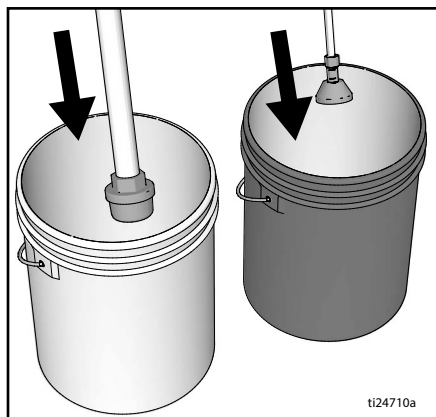

5. Chcete-li vypláchnout vypouštěcí trubku, otočte plnicí ventil směrem dolů.

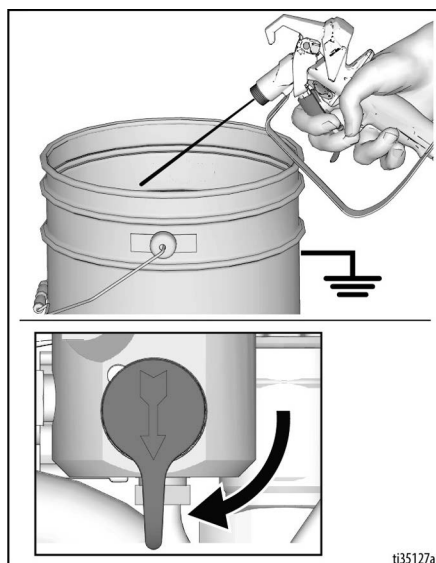

6. Otočte regulátor tlaku do polohy Rychlé propláchnutí, dokud čerpadlo nebude pracovat ustáleně a v odpadní nádobě se neobjeví proplachovací kapalina.

Rychlé propláchnutí hadice a pistole

7. Chcete-li propláchnout bezvzduchovou hadici a stříkací pistoli, otočte plnicí ventil do vodorovné polohy.
8. Podržte pistoli u stěny nádoby. Odjistěte pojistku spouště. Stiskněte spoušť pistole a nastavte regulátor tlaku do polohy Rychlé propláchnutí, dokud čerpadlo nebude pracovat plynule a neobjeví se proplachovací roztok.

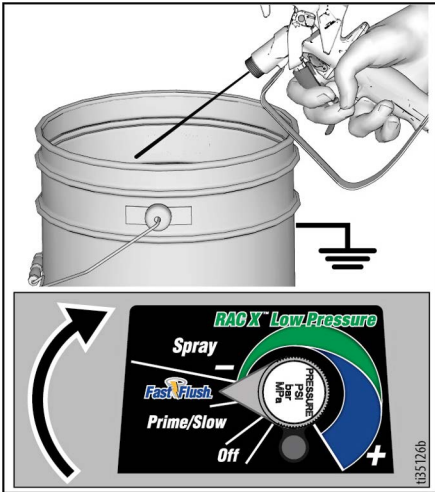

9. Uvolněte spoušť pistole.

10. Zvedněte sací hrdlo nad proplachovací kapalinu.

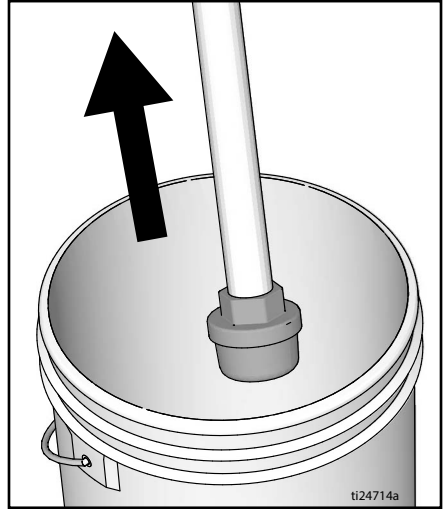

11. Plnicí ventil je ve vodorovné poloze. Stiskněte spoušť pistole namířené do proplachovací nádoby a vypustte kapalinu z hadice.
12. Zajistěte pojistku spouště.



Obsluha

13. Otočte regulátor tlaku do polohy **VYPNUTO** a hlavní spínač do polohy **VYPNUTO**. Odpojte napájení stříkacího zařízení.

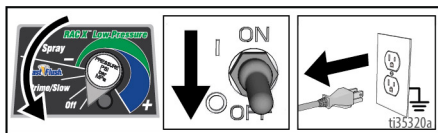

14. Z pistole a stříkacího zařízení sejměte filtr, je-li nasazen. Vyčistěte a zkontrolujte jej. Namontujte filtr. Informujte se v samostatné příručce k pistoli.

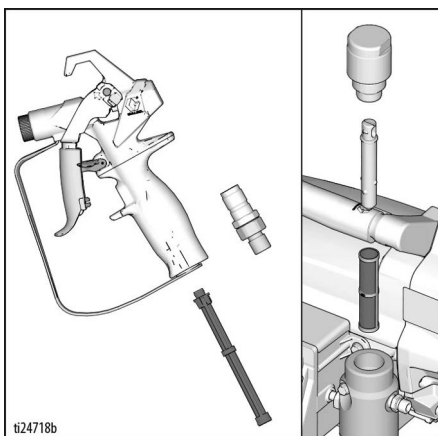

15. Pokud zařízení vyplachujete vodou, propláchněte zařízení ještě jednou lakovým benzínem nebo přípravkem Pump Armor, který ponechá ve stříkacím zařízení ochranný povlak bránící zamrznutí a korozi.

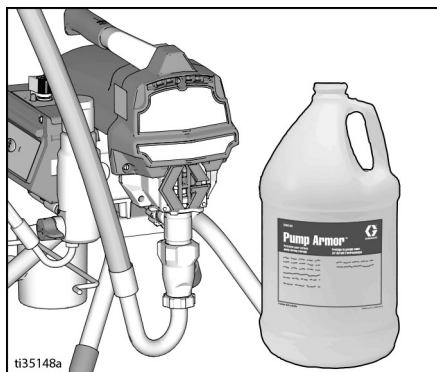

16. Otřete stříkací zařízení, hadici a pistoli hadrem namočeným do vody nebo lakového benzínu.

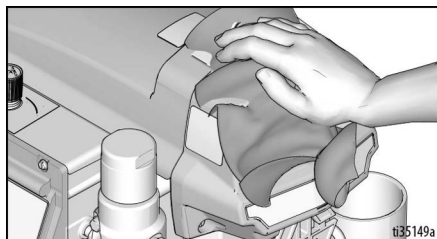

Digitální displej

Většina modelů je vybavena digitálním displejem. Tato část vysvětluje, jak používat tuto funkci.



Obsluha – hlavní nabídka

Krátkým stisknutím tlačítka displeje se přesunete k následující obrazovce. Stisknutím a podržením tlačítka displeje na 5 sekund změňte jednotky nebo vynulujete data.

1. Proveďte **Postup uvolnění tlaku**, strana 12.
2. Připojte stříkačací zařízení do uzemněné síťové zásuvky. Přepněte hlavní vypínač do polohy **ZAPNUTO**.

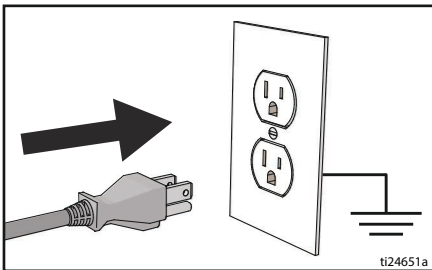

ti24651a

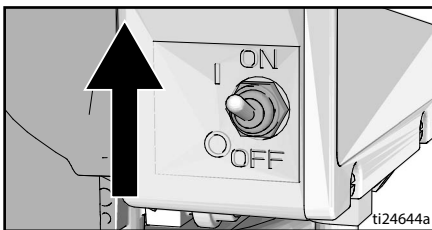

ti24644a

3. Zobrazí se obrazovka tlaku. Čárky se zobrazí v případě, že tlak je nižší než 14 bar, 1,4 MPa (200 psi)

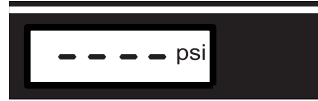

ti2786a

4. Krátkým stiskem tlačítka displeje přepněte na Galony na jednu zakázku (nebo desítky litrů).

POZNÁMKA: Na displeji se krátce zobrazí zpráva **JOB** (Úloha), poté se zobrazí počet galonů vystříkaných tlakem vyšším než 70 bar, 7 MPa (1000 psi).



ti7486b

5. Stisknutím a podržením tlačítka displeje hodnoty vynulujte, nebo se krátkým stiskem tlačítka DTS přepněte na Galony za dobu používání (nebo desítky litrů).

POZNÁMKA: Na displeji se krátce zobrazí zpráva **LIFE** (Životnost), poté se zobrazí počet galonů vystříkaných tlakem vyšším než 70 bar, 7 MPa (1000 psi).



ti7487b

6. Chcete-li změnit jednotky tlaku (bar, MPa nebo psi), stisknutím a podržením tlačítka displeje na dobu 8 sekund zobrazíte požadované jednotky. Přepnutím na MPa nebo bar se také přepnou galony na desítky litrů.

Displej uložených dat

1. Proveďte **Postup uvolnění tlaku**, strana 12.
2. Stiskněte tlačítko displeje a přepněte hlavní spínač napájení do polohy **ZAPNUTO**.

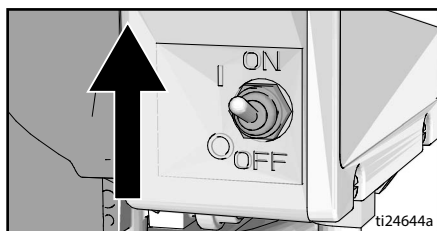

3. Na jednu sekundu se zobrazí zpráva **S/N**, pak se zobrazí sériové číslo. Krátce stiskněte tlačítko displeje a zobrazte celkový počet provozních hodin motoru.



ti7489b

4. Krátkým stisknutím tlačítka displeje zobrazte poslední chybový kód, např. **E=07**. Další informace o odstraňování poruch naleznete v **Elektrický systém**, strana 30.

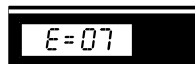

ti7490b

5. Stisknutím a podržením tlačítka displeje chybový kód vynulujete. Krátkým stiskem se přesunete k poloze verze softwaru **REV**.



ti7491b

6. Přepněte hlavní spínač napájení do polohy **VYPNUTO** a opusťte nabídku uložených dat.

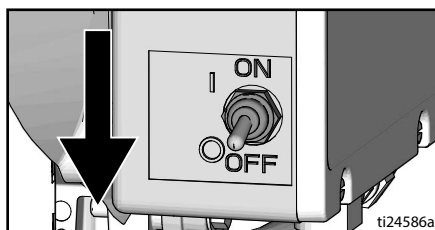

ti24586a

Aplikace BlueLink™

(V případě použití)

Stáhněte si Graco BlueLink z obchodu Apple App Store, Google Play nebo z jiných dostupných obchodů aplikací a připojte postřikovač přes Bluetooth®.

Aplikace BlueLink umožňuje přistupovat k informacím o stříkacím zařízení, nastavení, statistice a poskytuje přístup k užitečným funkcím, jako jsou nástroj WatchDog™, zlepšené sledování údržby, sledování stříkacích zařízení a sledování pracovních úloh. Vyhledejte aplikaci Graco BlueLink na webu:

<https://www.graco.com/BlueLink>



Další pokyny jsou přístupné prostřednictvím aplikace. Pokyny si také můžete zpřístupnit online:

<https://www.graco.com/BlueLinkSupport>



Zapnutí a vypnutí aplikace BlueLink



Systém Graco BlueLink používá technologii Bluetooth ke komunikaci mezi ovládacím panelem stříkacího zařízení a mobilním telefonem. Chcete-li funkci BlueLink deaktivovat vypnutím vysílače Bluetooth, proveďte následující kroky:

1. Přepněte hlavní spínač napájení do polohy **VYPNUTO**. Otočte knoflík pro regulaci tlaku zcela proti směru hodinových ručiček do polohy **VYPNUTO**.
2. Odpojte stříkací zařízení od napájení a ponechte 5 minut vybit všechny energie.
3. Demontujte kryt řídicí skříňě.
4. Na hlavní řídicí desce odpojte plochý kabel. Chcete-li funkci BlueLink znovu povolit, kabel připojte.



5. Namontujte kryt řídicí skříňě.

Údržba

Pravidelná údržba je nezbytná k zajištění správné funkce stříkacího zařízení. Údržba zahrnuje provádění úkonů pravidelné údržby, které zajistí provozuschopnost stříkacího zařízení a zabrání budoucím poruchám.



Před údržbou proveďte postup **Postup uvolnění tlaku**, strana 12.

Cinnost	Interval
Zkontrolujte/vyčistěte filtr stříkacího zařízení, sací sítko kapaliny a filtr pistole.	Denně nebo při každém stříkání
Zkontrolujte průduchy pláště motoru, zda nejsou ucpané.	Denně nebo při každém stříkání
Naplňte kapalinu TSL skrze plnicí hrdlo TSL.	Denně nebo při každém stříkání
Zkontrolujte zastavování motoru stříkacího zařízení. Když NEBUDE stisknuta spoušť stříkacího zařízení, motor by se měl zastavit a neměl by se znovu uvést do chodu, dokud spoušť pistole znovu nestisknete. Pokud se stříkací zařízení znovu spustí, aniž byste stiskli spoušť, zkontrolujte čerpadlo a plnicí ventil, zda nevykazují vnitřní/vnější netěsnost.	Každých 1000 galonů (3785 litrů)
Seřízení ucpávky hrdla Když těsnění čerpadla přestane těsnit, dotahujte matici ucpávky, dokud únik nezastavíte nebo nezmírníte. Díky tomu můžete před výměnou těsnění zpracovat ještě 379 litrů (100 galonů) kapaliny. Matice ucpávky může být dotažena bez sejmutí o-kroužku.	Podle potřeby na základě použití



Údržbu lze napláňovat a provádět prostřednictvím aplikace Graco BlueLink.

Recyklace a likvidace na konci životnosti

Na konci užitečné životnosti produktu jej rozeberte a recyklujte správným způsobem.

Příprava:

- Proveďte **Postup uvolnění tlaku**, strana 12.
- Vypusťte a zlikvidujte kapaliny podle příslušných předpisů. Další informace naleznete v bezpečnostním listu materiálu od výrobce.

Demontujte a recyklujte

- Demontujte motory, řídicí desky, displeje a další elektronické součásti. Demontujte knoflíkovou baterii z držáku na řídicí desce. Recyklujte podle příslušných předpisů.
- Nelikvidujte elektronické součásti s běžným domácím nebo komerčním odpadem.
- Zbývající produkt předejte do recyklačního zařízení.

Odstraňování problémů

Mechanické závady/ proudění kapaliny



1. Před kontrolou nebo opravou postupujte podle pokynů v části **Postup uvolnění tlaku**, strana 12.
2. Před rozebráním jednotky zkontrolujte všechny možné problémy a jejich příčiny.

Problém	Co kontrolovat Pokud je kontrola úspěšná, pokračujte další položkou seznamu	Co dělat Pokud není vše v pořádku, postupujte podle tohoto sloupce
Stavová kontrolka řídicího panelu bliká nebo svítí a stříkací zařízení je napájeno.	Vyskytuje se porucha.	Stanovte postup opravy poruchy podle tabulky Elektrický systém , strana 30.
Výkon čerpadla je nízký	Opotřebovaná stříkací tryska.	Postupujte podle části Postup uvolnění tlaku , strana 12, poté trysku vyměňte. Další informace naleznete v samostatné příručce k pistoli nebo trysce.
	Ucpaná stříkací tryska.	Uvolněte tlak. Zkontrolujte a vyčistěte stříkací trysku.
	Dodávka barvy.	Čerpadlo naplňte a znovu otevřete plnicí ventil.
	Sací sítko je ucpané.	Demontujte a vyčistěte, poté vraťte zpět.
	Kulička sacího ventilu a kulička pístu nejsou správně usazený.	Demontujte a vyčistěte sací ventil. Zkontrolujte kuličky a sedla a v případě potřeby je vyměňte, viz příručka čerpadla. Viz příručka čerpadla. Přecedte barvu před jejím použitím, abyste z ní odstranili pevné částice, které by mohly ucpat čerpadlo.
	Kapalinový filtr, filtr trysky nebo tryska jsou ucpané nebo znečištěné.	Vyčistěte filtr.
	Prosakování plnicího ventilu.	Postupujte podle pokynů v části Postup uvolnění tlaku , strana 12, pak opravte plnicí ventil.
	Ověřte, zda čerpadlo po uvolnění spouště pistole nepokračuje v chodu. (Plnicí ventil neprosakuje.)	Provedte údržbu čerpadla. Viz příručka čerpadla.
Netěsnost okolo matice ucpávky hrdla, která může signalizovat opotřebované nebo poškozené ucpávky.	Vyměňte ucpávky. Viz příručka čerpadla. Zkontrolujte také, zda na sedle pístu ventilu není zatvrdlá barva nebo zda není poškrábaná a v případě potřeby jej vyměňte. Dotáhněte matici ucpávky / maznici.	

Odstraňování problémů

Problém	Co kontrolovat Pokud je kontrola úspěšná, pokračujte další položkou seznamu	Co dělat Pokud není vše v pořádku, postupujte podle tohoto sloupce
Výkon čerpadla je nízký	Poškozená pístnice čerpadla.	Opravte čerpadlo. Viz příručka čerpadla.
	Nízký tlak v klidovém stavu.	Otočte ovladač regulátoru tlaku nadoraz po směru otáčení hodinových ručiček. Ujistěte se, zda je ovladač pro regulaci tlaku správně nainstalován a umožňuje polohu nadoraz ve směru hodinových ručiček. Pokud problém přetrvává, vyměňte převodník tlaku.
	Ucpávky pístu jsou opotřebované nebo poškozené.	Vyměňte ucpávky. Viz příručka čerpadla.
	Těsnicí kroužek v čerpadle je opotřebovaný nebo poškozený.	Vyměňte těsnicí kroužek. Viz příručka čerpadla.
	Kulička sacího ventilu je obalena materiálem.	Vyčistěte sací ventil. Viz příručka čerpadla.
	Velký pokles tlaku v hadici při práci s hustými materiály.	Snižte celkovou délku hadice.
	Zkontrolujte prodlužovací kabel, zda má správnou délku.	Viz Prodlužovací kabely , strana 11.
Motor pracuje, ale čerpadlo se nepohybuje.	Sestava ojnice je poškozená. Viz příručka čerpadla.	Vyměňte sestavu ojnice. Viz příručka čerpadla.
	Převody nebo kryt pohonu jsou poškozené.	Překontrolujte sestavu krytu pohonu a převody, zda nejsou poškozeny, a v případě potřeby je vyměňte.
Nadměrný únik barvy do matice ucpávky hrdla	Matice ucpávky hrdla je uvolněná.	Odstraňte distanční vložku matice ucpávky hrdla. Utáhněte matici ucpávky hrdla právě tak, abyste odstranili netěsnost.
	Ucpávky hrdla jsou opotřebované nebo poškozené.	Vyměňte ucpávky. Viz příručka čerpadla.
	Vytlačovací tyč je opotřebovaná nebo poškozená.	Vyměňte tyč. Viz příručka čerpadla.
Kapalina vytéká z pistole.	V čerpadle nebo hadici je přítomen vzduch.	Zkontrolujte a dotáhněte všechna připojení kapaliny. Během plnění udržujte co nejnižší rychlost cyklování čerpadla.
	Stříkací tryska je částečně ucpaná.	Vyčistěte trysku. Viz Čištění ucpané trysky , strana 19.
	Zásoba kapaliny je nízká nebo žádná.	Doplňte kapalinu. Naplňte čerpadlo. Viz příručka čerpadla. Zásobu kapaliny často kontrolujte, aby čerpadlo nepracovalo nasucho.

Odstraňování problémů

Problém	Co kontrolovat Pokud je kontrola úspěšná, pokračujte další položkou seznamu	Co dělat Pokud není vše v pořádku, postupujte podle tohoto sloupce
Čerpadlo lze zaplavit jen obtížně.	V čerpadle nebo hadici je přítomen vzduch.	Zkontrolujte a dotáhněte všechna připojení kapaliny. Během plnění udržujte co nejnižší rychlost cyklování čerpadla.
	Sací ventil je netěsný.	Vyčistěte sací ventil. Ověřte, že sedlo kuličky není poškrábané nebo opotřebované a že kulička je správně usazena. Ventil opět smontujte.
	Ucpávky čerpadla jsou opotřebované.	Vyměňte ucpávky čerpadla. Viz příručka čerpadla.
	Barva je příliš hustá.	Naředte barvu podle doporučení dodavatele.
Stříkací zařízení pracuje 5 až 10 minut, pak se zastaví	Matice ucpávky čerpadla je příliš dotažená. Když je matice ucpávky čerpadla příliš dotažená, ucpávky na pístnici čerpadla omezují jeho činnost a přetěžují motor.	Povolte matici ucpávky čerpadla. Zkontrolujte těsnost okolo hrdla. V případě potřeby vyměňte ucpávky čerpadla. Viz příručka čerpadla.

Odstraňování problémů

Elektrický systém

Príznak: Stříkací zařízení nepracuje, zastaví se nebo se nevyplne.



Proveďte **Postup uvolnění tlaku**, strana 12.

1. Připojte stříkací zařízení do uzemněné síťové zásuvky se správným napětím.
2. Přepněte hlavní spínač napájení do polohy **VYPNUTO**, vyčkejte 30 sekund a pak jej přepněte znovu do polohy **ZAPNUTO** (tím zajistíte, že stříkací zařízení bude v režimu normálního chodu).
3. Otočte ovladač pro regulaci tlaku o 1/2 otáčky po směru hodinových ručiček.
4. Sejměte kryt řídicí skříně, aby bylo vidět na stavovou kontrolku řídicího panelu. Kód

(nebo jakýkoli kód kromě napájecího napětí) určete podle stavové kontrolky řídicí desky. Přepněte hlavní spínač napájení do polohy **VYPNUTO**, sejměte kryt řídicího desky a pak jej přepněte znovu do polohy **ZAPNUTO**. Sledujte stavovou kontrolku. Celkový počet bliknutí kontrolky LED odpovídá chybovému kódu (například: dvě bliknutí se rovnají KÓDU 02).



Při odstraňování problémů se držte mimo dosah elektrických a pohyblivých se součástí. Abyste předešli nebezpečí úrazu elektrickým proudem při sejmutí krytů, počkejte 5 minut po odpojení napájecího kabelu, než se vybije akumulovaná elektrická energie.

Zprávy chybových kódů

KÓD	ZPRÁVA	OPATŘENÍ
02	ZJIŠTĚN VYSOKÝ TLAK – UVOLNĚTE TLAK	Zkontrolujte, nedochází-li k ucpaní. Používejte pouze stříkací hadice Graco, minimální délka 15 m / 50 stop.
03	NEBYL ZJIŠTĚN PŘEVODNÍK TLAKU	Zkontrolujte připojení převodníku.
05	MOTOR SE NEOTÁČÍ	Zkontrolujte, zda nedošlo k mechanické poruše a ověřte připojení motoru. Materiál může být příliš hustý, naředte jej.
06	MOTOR SE PŘEHŘÍVÁ	VYPNĚTE stříkací zařízení. Zkontrolujte připojení motoru. Zkontrolujte větrací průduchy pláště, zda nejsou ucpané. Stříkací zařízení může chladnout až hodinu.

Problém	Co kontrolovat	Způsob kontroly
<p>Stříkací zařízení vůbec nepracuje A Stavová kontrolka řídicí desky nesvítí</p>	<p>Viz schéma na straně 35.</p>	
<p>Stříkací zařízení se nevypíná A Kontrolka řídicího panelu 2x opakovaně bliká</p>	<p>Řídicí panel.</p>	<p>Vyměňte řídicí panel.</p>
<p>Stříkací zařízení vůbec nepracuje A Kontrolka řídicího panelu 2x opakovaně bliká</p>	<p>Zkontrolujte převodník a připojení převodníku.</p>	<p>Ujistěte se, že v systému není tlak (viz Postup uvolnění tlaku, strana 12). Zkontrolujte, zda není ucpaná průtoková cesta kapaliny, například filtr.</p> <p>Použijte bezvzduchovou stříkací hadici bez kovového opletu. Při použití hadice menších rozměrů nebo hadice s kovovým opletem může docházet k výskytu tlakových špiček.</p> <p>Přepněte hlavní spínač napájení do polohy VYPNUTO a pak napájení stříkacího zařízení zcela odpojte.</p> <p>Zkontrolujte převodník a připojení k řídicímu panelu.</p> <p>Odpojte převodník z patice na řídicím panelu. Zkontrolujte, zda jsou kontakty převodníku a řídicího panelu čisté a bezpečné.</p> <p>Znovu převodník připojte do patice na řídicím panelu. Připojte napájení, přepněte hlavní spínač napájení do polohy ZAPNUTO a otočný ovladač nastavte o 1/2 otáčky po směru hodinových ručiček. Pokud stříkací zařízení nepracuje správně, přepněte hlavní spínač napájení do polohy VYPNUTO a přejděte k dalšímu kroku.</p> <p>Nainstalujte nový převodník. Připojte napájení, přepněte hlavní spínač napájení do polohy ZAPNUTO a otočný ovladač nastavte o 1/2 otáčky po směru hodinových ručiček. Pokud stříkací zařízení nepracuje správně, vyměňte řídicí desku.</p>

Odstraňování problémů

Problém	Co kontrolovat	Způsob kontroly
<p>Stříkací zařízení vůbec nepracuje</p> <p style="text-align: center;">A</p> <p>Kontrolka řídicí desky 3x opakovaně bliká</p>	<p>Zkontrolujte převodník a připojení převodníku (řídicí deska nedetekuje tlakový signál).</p>	<p>Přepněte hlavní spínač napájení do polohy VYPNUTO a pak napájení stříkacího zařízení zcela odpojte.</p> <p>Zkontrolujte převodník a připojení k řídicímu panelu.</p> <p>Odpojte převodník z patice na řídicím panelu. Zkontrolujte, zda jsou kontakty převodníku a řídicí desky čisté a bezpečné.</p> <p>Znovu převodník připojte do patice na řídicím panelu. Připojte napájení, přepněte hlavní vypínač do polohy ZAPNUTO a otočný ovladač otočte o 1/2 otáčky ve směru hodinových ručiček. Pokud stříkací zařízení nepracuje, přepněte hlavní spínač napájení do polohy VYPNUTO a přejděte k dalšímu kroku.</p> <p>Do patice na řídicím panelu připojte ověřený funkční převodník.</p> <p>Přepněte hlavní spínač napájení do polohy ZAPNUTO a otočný ovladač nastavte o 1/2 otáčky po směru hodinových ručiček. Pokud stříkací zařízení pracuje, nainstalujte nový převodník. Pokud stříkací zařízení nepracuje, vyměňte řídicí desku.</p> <p>Pomocí ohmmetru změřte odpor převodníku (méně než 9 kΩ mezi červeným a černým kabelem a 3–6 kΩ mezi zeleným a žlutým kabelem).</p>
<p>Stříkací zařízení vůbec nepracuje</p> <p style="text-align: center;">A</p> <p>Kontrolka řídicího panelu 5x opakovaně bliká</p>	<p>Ovládání vydává příkaz ke spuštění motoru, ale hřídel motoru se neotáčí. Patrně je zablokován rotor, mezi motorem a ovládáním je přerušené spojení, došlo k problému s motorem nebo řídicím panelem nebo dochází k nadměrné proudové spotřebě motoru.</p>	<ol style="list-style-type: none"> 1. Demontujte čerpadlo a pokuste se spustit stříkací zařízení. Pokud motor pracuje, zkontrolujte, zda není zablokované nebo zaseknuté čerpadlo nebo hnací ústrojí. Pokud stříkací zařízení nepracuje, přejděte ke kroku 2. 2. Přepněte hlavní spínač napájení do polohy VYPNUTO a pak napájení stříkacího zařízení zcela odpojte. 3. Odpojte konektory motoru z patic na řídicím panelu. Zkontrolujte, zda jsou kontakty konektoru motoru a řídicího panelu čisté a bezpečné. Pokud jsou kontakty čisté a bezpečné, pokračujte krokem 4. 4. Vypněte stříkací zařízení a otočte ventilátor motoru o 1/2 otáčky. Znovu spusťte stříkací zařízení. Pokud stříkací zařízení pracuje, vyměňte řídicí desku. Pokud stříkací zařízení nepracuje, přejděte ke kroku 5.

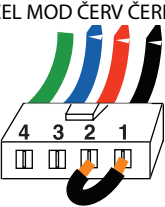
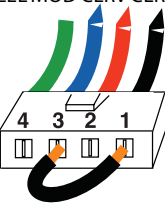
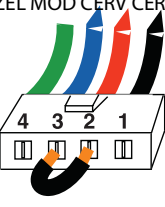
Problém	Co kontrolovat	Způsob kontroly
		<p>5. Proveďte test otáčení: Test provedte na velkém 4čepovém konektoru motoru. Od stříkacího zařízení odpojte čerpadlo kapaliny. Proveďte test motoru umístěním propojovacího kabelu na čepy 1 a 2. Otáčejte ventilátorem motoru rukou rychlostí zhruba dvou otáček za sekundu. Na ventilátoru musí být cítit odpor blokování. Pokud necítíte odpor, je třeba motor vyměnit. Opakujte u kombinací čepů 1 a 3, 2 a 3. Čep 4 (zelený kabel) se při testu nepoužívá. Je-li test otáčení v pořádku, pokračujte krokem 6.</p> <p>KROK 1:</p>  <p>KROK 2:</p>  <p>KROK 3:</p> 
		<p>6. Proveďte zkratovací test: Test provedte na velkém 4čepovém konektoru motoru. Mezi kolíkem 4, zemnicím kabelem ani žádným ze zbývajících 3 kolíků nesmí být propojení. Pokud testy konektorů motoru selžou, vyměňte motor.</p> <p>7. Připojte konektory motoru k patičím na řídicí desce. Připojte napájení, přepněte hlavní spínač napájení do polohy ZAPNUTO a otočný ovladač nastavte o 1/2 otáčky po směru hodinových ručiček. Pokud motor nepracuje, vyměňte řídicí panel.</p>

Odstraňování problémů

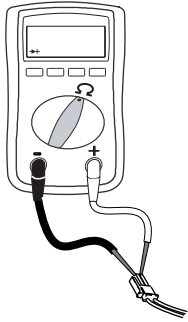
Problém	Co kontrolovat	Způsob kontroly
<p>Stříkácí zařízení vůbec nepracuje A</p> <p>Kontrolka řídicího panelu 6x opakovaně bliká</p>	<p>Motor je zahřátý nebo došlo k závadě tepelného/chladicího zařízení motoru.</p>	<p>Nechte stříkácí zařízení vychladnout. Pokud stříkácí zařízení pracuje za studena, opravte příčinu přehřívání. Udržujte stříkácí zařízení na chladném, dobře větraném místě. Ujistěte se, že přívod vzduchu do motoru není zablokovaný. Pokud stříkácí zařízení stále nepracuje, vyměňte motor.</p> <p>POZNÁMKA: Motor musí být pro potřeby testu studený.</p> <ol style="list-style-type: none"> 1. Zkontrolujte konektor tepelné ochrany (žluté vodiče) na řídicí panel. 2. Odpojte konektor tepelné ochrany z patice na řídicí desce. Zkontrolujte, zda jsou kontakty čisté a bezpečné. Změřte odpor tepelného/chladicího zařízení. Není-li zobrazená hodnota v pořádku, vyměňte motor.
		<p>Zkontrolujte spínač tepelné ochrany motoru: Odpojte kabely tepelné ochrany. Nastavte multimetr na ohmy. Multimetr by měl ukazovat 100 kiloohmů.</p>  <ol style="list-style-type: none"> 3. Znovu připojte konektor tepelné ochrany do patice na řídicí desce. Připojte napájení, zapněte stříkácí zařízení a otočte ovladačem o 1/2 otáčky po směru hodinových ručiček. Pokud stříkácí zařízení nepracuje, vyměňte řídicí desku.
<p>Základní problémy s elektrickým systémem</p>	<p>Vodiče motoru jsou řádně upevněny a správně spárovány</p> <p>Ověřte komutátor kotvy motoru, zda na něm nejsou přítomna vypálená místa nebo rýhy, nebo není extrémně drsný.</p>	<p>Vyměňte uvolněné svorky; pevně je zamáčkněte na vodiče. Ověřte si, zda jsou svorky pevně dotažené. Očistěte svorky na desce s tisknými spoji. Vodiče znovu spolehlivě připojte.</p> <p>Demontujte motor a nechte v opravě motorů obnovit povrch komutátoru, je-li to možné.</p>

Elektrický systém, pokračování

Stříkácí zařízení se nespustí

(Jednotlivé kroky naleznete na následující straně)

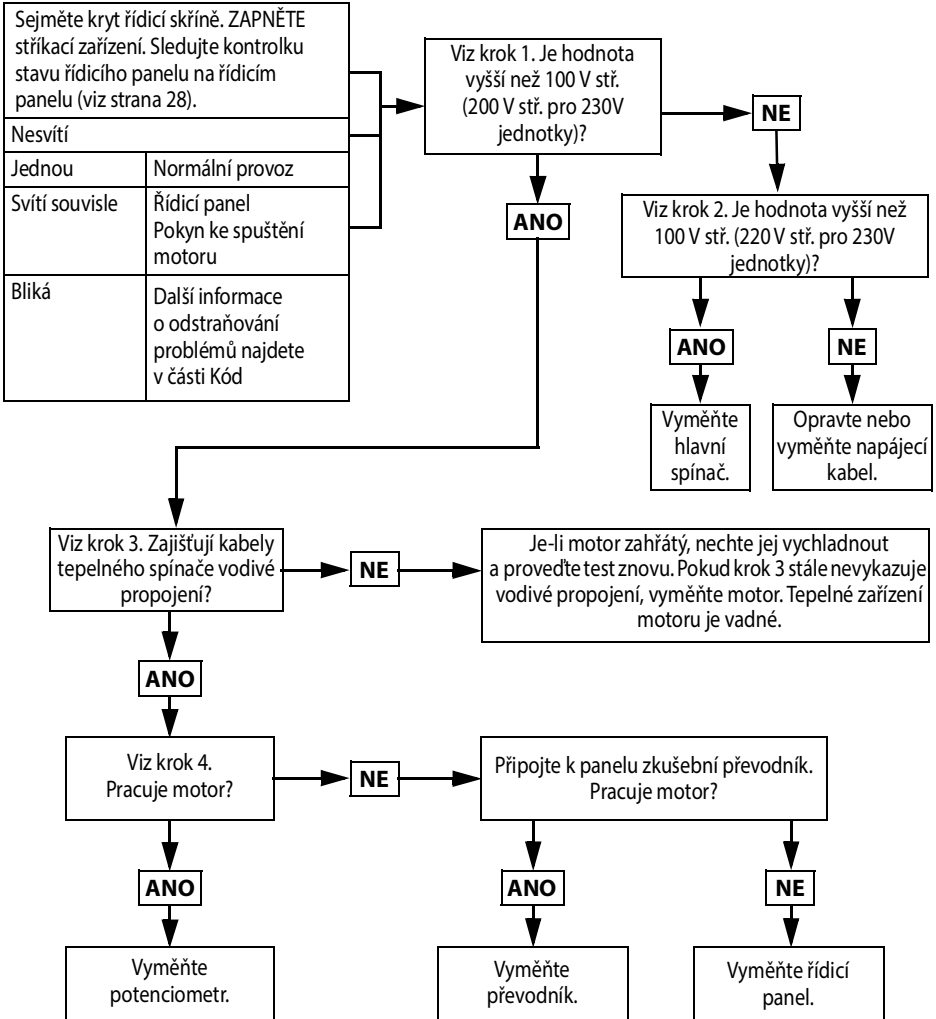

ti24726a

Odstraňování problémů

Krok 1:

Zapojte napájecí kabel a ZAPNĚTE hlavní spínač. Připojte čidla k řídicímu panelu. Přepněte měřič na volty střídavého napětí.

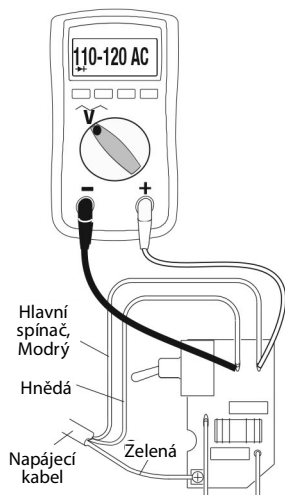

Krok 2:

Zapojte napájecí kabel a ZAPNĚTE hlavní spínač. Připojte čidla k řídicímu panelu. Přepněte měřič na volty střídavého napětí.

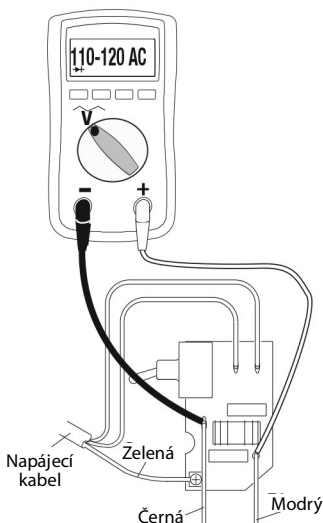

Krok 3:

Zkontrolujte spínač tepelné ochrany motoru. Odpojte žluté vodiče. Multimetr by měl ukazovat 100 kiloohmů. POZNÁMKA: Motor musí být při čtení hodnot chladný.

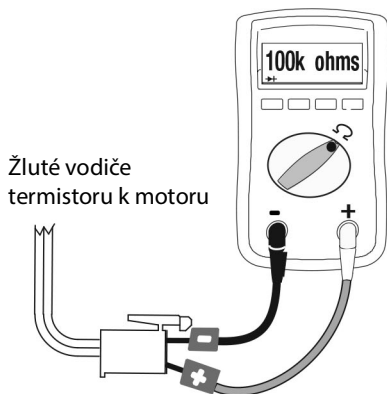

Krok 4:

Odpojte potenciometr. Zapojte napájecí kabel a ZAPNĚTE hlavní spínač.

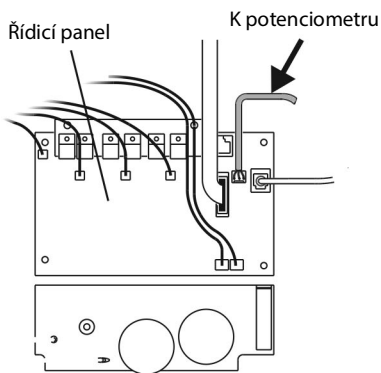

ti24084a

Elektrický systém, pokračování

Stříkací zařízení se nevypíná

1. Proveďte **Postup uvolnění tlaku**, strana 12. Ponechte plnicí ventil otevřený (dolní poloha) a přepněte hlavní spínač napájení do polohy **VYPNUTO**.
2. Sejměte kryt řídicí skříň, aby bylo vidět na stavovou kontrolku řídicího panelu, je-li k dispozici.

Postup odstraňování problémů

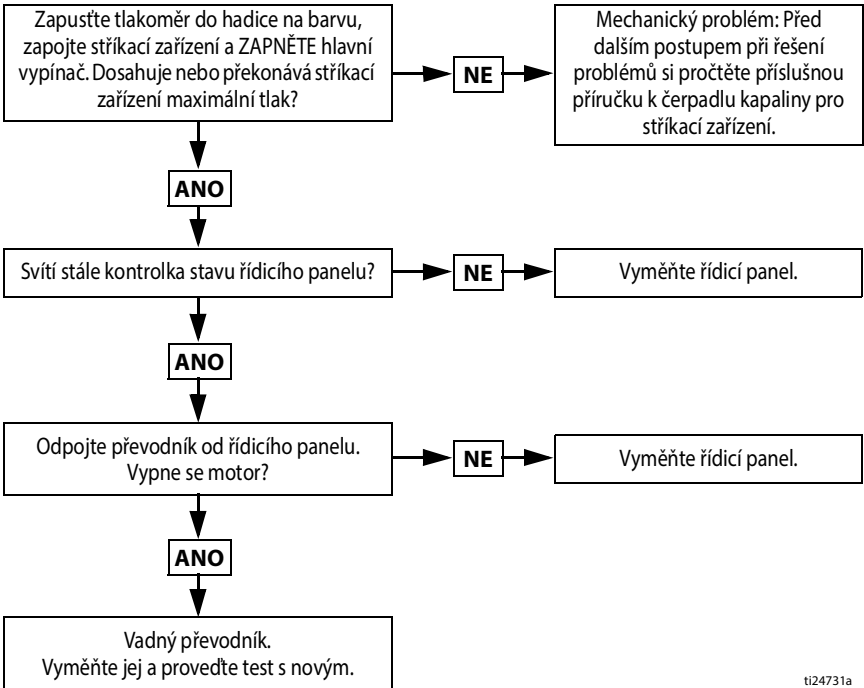

ti24731a

Stojanová stříkací zařízení 490/495/395EU

Stojanová stříkací zařízení 490/495/395EU

Č.	Dotahovací moment
△1	15,8–18,1 N•m (140–160 in-lb)
△2	2,6–3,0 N•m (23–27 in-lb)
△3	Dotážení poklepem
△4	33,9–40,7 N•m (20–30 ft-lb)

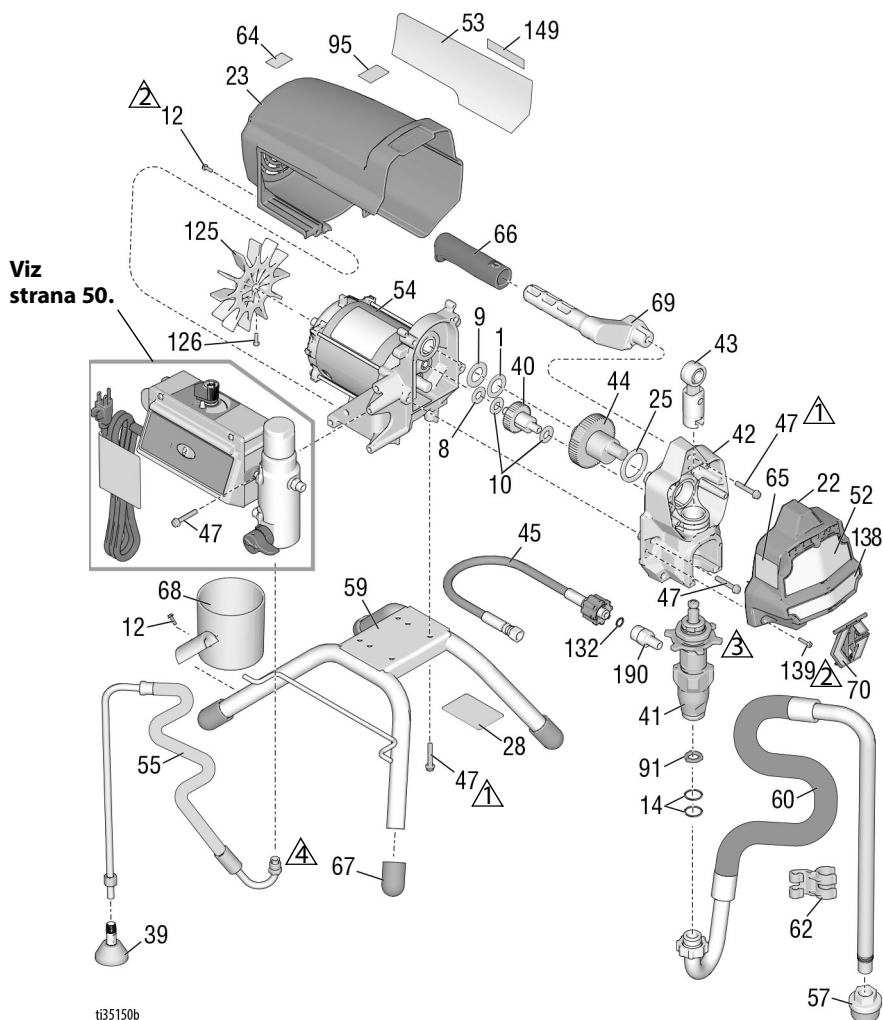

ti35150b

Stojanová stříkací zařízení 490/495/395EU

Stojanová stříkací zařízení 490/495/395EU – seznam součástí

Č.	Součást	Popis	Mn.	Č.	Součást	Popis	Mn.
1	107434	LOŽISKO, axiální	1	55	246381	HADICE, vypouštěcí, stojan, <i>zahrnuje 39, 62</i>	1
8	116073	PODLOŽKA, přítlačná	1	57	276897	SÍTKO, 7/8-14 UNF	1
9	116074	PODLOŽKA, přítlačná	1	59	19Y413	SADA, rám, stojanová montáž, <i>zahrnuje 67</i>	1
10	116079	LOŽISKO, axiální	2	60	246386	SADA, sací hadice, <i>zahrnuje 14, 57, 62</i>	1
12	117501	ŠROUB, obr., šestihř. s nákrůžkem	9	61	Viz strana 48	PISTOLE, stříkací (není zobrazeno)	1
14	117559	O-KROUŽEK	2	62	276888	SPONA, vypouštěcí vedení	1
22	17C541	KRYT, přední, lakovaný	1	63▲	Viz strana 48	ŠTÍTEK, varování	1
23	287900	KRYT motoru, lakovaný, <i>zahrnuje 12</i>	1	64▲	16G596	ŠTÍTEK, varování (Evropa)	1
25	180131	LOŽISKO, axiální	1	65▲	Viz strana 48	ŠTÍTEK, varování	1
28		ŠTÍTEK, identifikační, průhledný	2	66	116139	DRŽADLO, rukojeť	1
33	238049	KAPALINA, TSL (není zobrazeno)	1	67	15G857	KRYTKA, noha	4
34▲	Viz strana 48	KARTA, lékařské upozornění (není zobrazeno)	1	68	15G838	ZÁTKA, sací/odtoková	1
39	241920	DEFLEKTOR, se závitem	1	69	287072	RUKOJEŤ, stříkací zařízení, <i>zahrnuje 47, 66</i>	1
40	249194	OZUBENÉ KOLO, redukční	1	70	17C483	KRYT, tyč čerpadla	1
41	17C487	ČERPADLO, objemové, PC	1	91	115099	PODLOŽKA, zahradní hadice	1
	17C488	Severní Amerika Asie / Austrálie a Nový Zéland Japonsko/ Tchaj-wan / Korea		95	15Y118	ŠTÍTEK, vyrobeno v USA	1
	17C489	Evropa		125	287898	SADA, ventilátor, <i>zahrnuje 126</i>	1
42	24W817	SKŘÍŇ, pohon, PC, <i>zahrnuje 10, 47</i>	1	126	115477	ŠROUB, strojní, Torx	1
43	24W640	OJNICE, PC	1	132	16H137	TĚSNICÍ KROUŽEK, FX-90	1
44	24X020	SADA, opravná, klikový hřídel, <i>zahrnuje 25</i>	1	139	127914	ŠROUB, obráběný, drážkový, šestihřanný	3
45	24W830	SADA, hadice, se spojkami, PC, <i>zahrnuje 132</i>	1	149	17P924	ŠTÍTEK, středový	1
46	Viz strana 48	HADICE, se spojkami, 6,4 mm x 15 m (1/4 palce x 50 stop) (není zobrazeno)	1		17P925	490, 495 395EU	
47	117493	ŠROUB, obr., šestihř. s nákrůžkem	13	190	17C231	ARMATURA, čerpadlo, 1/4 NPT	1
52	Viz strana 48	ŠTÍTEK, přední, horní/dolní	1		206994	KAPALINA, TSL, 237 ml (8 uncí) (není zobrazeno)	1
53	Viz strana 48	ŠTÍTEK, boční	1	▲ <i>Náhradní bezpečnostní nálepky, štítky a karty jsou k dispozici zdarma.</i>			
54		MOTOR, <i>zahrnuje 1, 8, 9, 10, 125, 126</i>	1				
	287805	490/495/395EU					

Stříkací zařízení 490/495/595 Lo-Boy

Stříkací zařízení 490/495/595 Lo-Boy

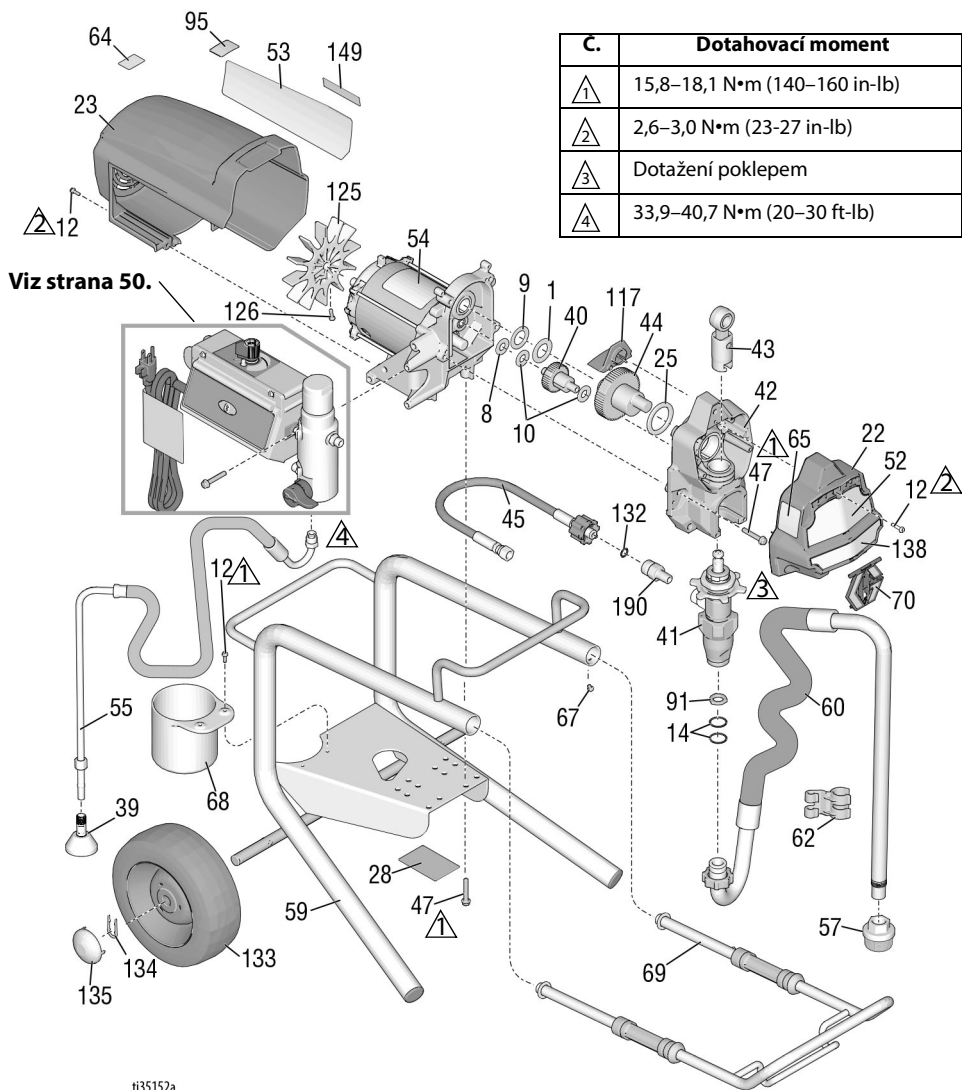

Stříkací zařízení 490/495/595 Lo-Boy

Stříkací zařízení 490/495/595 Lo-Boy – seznam součástí

Č.	Součást	Popis	Mn.	Č.	Součást	Popis	Mn.
1	107434	LOŽISKO, axiální	1	55	246381	HADICE, vypouštěcí, stojan, <i>zahrnuje 39, 62</i>	1
8	116073	PODLOŽKA, přítlačná	1	57	276897	SÍTKO, 7/8-14 UNF	1
9	116074	PODLOŽKA, přítlačná	1	59	246250	RÁM, vozík, nízký	1
10	116079	LOŽISKO, axiální	2	60	246386	SADA, sací hadice, <i>zahrnuje 14, 57, 62</i>	1
12	117501	ŠROUB, obr., šestihr. s nákrůžkem	10	61	Viz strana 48	PISTOLE, stříkací (není zobrazeno)	1
14	117559	O-KROUŽEK	2	62	276888	SPONA, vypouštěcí vedení	1
22	17C541	KRYT, přední, lakovaný	1	63▲	Viz strana 48	ŠTÍTEK, varování	1
23	287900	KRYT motoru, lakovaný, <i>zahrnuje 12</i>	1	64▲	16G596	ŠTÍTEK, varování (Evropa)	1
25	180131	LOŽISKO, axiální	1	65▲	Viz strana 48	ŠTÍTEK, varování	1
28		ŠTÍTEK, identifikační, průhledný	2	67	109032	ŠROUB, obr., kužel.	4
34▲	Viz strana 48	KARTA, lékařské upozornění (není zobrazeno)	1	68	15B870	ZÁTKA, sací/odtoková	1
39	241920	DEFLEKTOR, se závitem	1	69	287488	RUKOJEŤ, sestava, nízký vozík	1
40	249194	OZUBENÉ KOLO, redukční	1	70	17C483	KRYT, pístitnice čerpadla	1
41		ČERPADLO, objemové, PC Severní Amerika	1	91	115099	PODLOŽKA, zahradní hadice	1
	17C487	Asie / Austrálie a Nový Zéland Japonsko/ Tchaj-wan / Korea		95	15Y118	ŠTÍTEK, vyrobeno v USA	1
	17C488	SKŘÍŇ, pohon, PC, <i>zahrnuje 10, 47</i>		117	15G447	ZÁSLEPKA, lakovaná, krycí	1
42	24W817	OJNICE, PC	1	125	287898	SADA, ventilátor, zahrnuje 126	1
43	24W640	SADA, opravná, klikový hřídel, <i>zahrnuje 25</i>	1	126	115477	ŠROUB, obr., torx	1
44		Modely 490/495	1	132	16H137	TĚSNICÍ KROUŽEK, FX-90	1
	24X020	Model 595		133	195766	KOLO, polopneumatické	2
	24X021	SADA, hadice, se spojkami, PC, <i>zahrnuje 132</i>	1	134	15B999	SVORKA, přídržná	2
45	24W830	HADICE, se spojkami, 6,4 mm x 15 m (1/4 palce x 50 stop) (není zobrazeno)	1	135	104811	KRYTKA, náboj	2
46	Viz strana 48	ŠROUB, obr., šestihr. s nákrůžkem	1	149	17P924	ŠTÍTEK, středový	1
47	117493	ŠTÍTEK, přední, horní/dolní	12	190	17C231	ARMATURA, čerpadlo, 1/4 NPT	1
52▲	Viz strana 48	ŠTÍTEK, boční	1	206994	KAPALINA, TSL, 237 ml (8 uncí) (není zobrazeno)		1
53▲	Viz strana 48	MOTOR, <i>zahrnuje 1, 8, 9, 10, 125, 126</i>	1				
54		Modely 490/495					
	287805	Model 595					
	287807						

▲ Náhradní bezpečnostní nálepky, štítky a karty jsou k dispozici zdarma.

Stříkací zařízení 650 Lo-Boy

Stříkací zařízení 650 Lo-Boy

C.	Dotahovací moment
△1	15,8–18,1 N•m (140–160 in-lb)
△2	3,4–4,0 N•m (30–35 in-lb)
△3	Dotážení poklepem
△4	33,9–40,7 N•m (20–30 ft-lb)

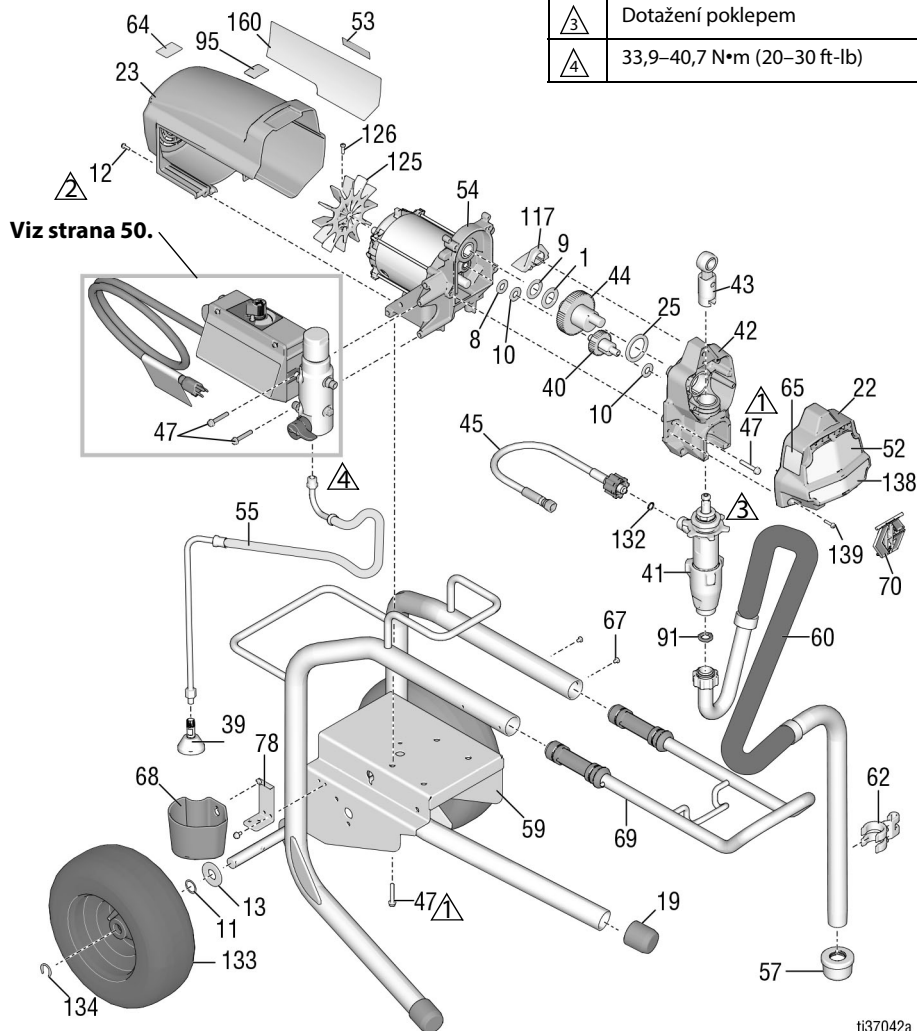

Stříkací zařízení Lo-Boy 650 – seznam součástí

Č.	Součást	Popis	Mn.	Č.	Součást	Popis	Mn.
1	107434	LOŽISKO, axiální	1	59	24Y424	RÁM, vozík, nízký	1
8	116073	PODLOŽKA, přítlačná	1	60	248216	SADA, sací hadice	1
9	116074	PODLOŽKA, přítlačná	1	61	Viz strana 48	PISTOLE, stříkací (není zobrazeno)	1
10	116079	LOŽISKO, axiální	2	62	15D000	SPONA, vypouštěcí vedení	1
11	116038	PODLOŽKA, zvlněná pružná	2	63▲	Viz strana 48	ŠTÍTEK, varování	1
12	117501	ŠROUB, obr., šestihř. s nákrůžkem	8	64▲	16G596	ŠTÍTEK, varování (Evropa)	1
13	156306	PODLOŽKA, plochá	2	65▲	Viz strana 48	ŠTÍTEK, varování	1
19	15C871	KRYTKA, noha	2	67	109032	ŠROUB, obr.	4
22	17C541	KRYT, přední, lakovaný	1	68	276975	MISKA, vypouštěcí	1
23	287900	KRYT motoru, lakovaný, zahrnuje 12	1	69	24A249	RUKOJET, sestava, nízký vozík	1
25	180131	LOŽISKO, axiální	1	70	17C483	KRYT, pístitnice čerpadla	1
34▲	Viz strana 48	KARTA, lékařské upozornění (není zobrazeno)	1	78	15F952	DRŽÁK, vypouštěcí miska	1
39	241920	DEFLEKTOR, se závitem	1	91	115099	PODLOŽKA, zahradní hadice	1
40	249194	OZUBENÉ KOLO, redukční	1	95	15Y118	ŠTÍTEK, Made in USA	1
41	19Y298	ČERPADLO, objemové, PC	1	117	15G447	ZÁSLEPKA, lakovaná, krycí	1
42	24W817	SKŘÍŇ, pohon, PC, zahrnuje 10, 47	1	125	287898	SADA, ventilátor, zahrnuje 126	1
43	24W640	OJNICE, PC	1	126	115477	ŠROUB, strojní, Torx	1
44	300001	SADA, opravná, klikový hřídel, zahrnuje 1, 9, 25	1	132	16H137	TĚSNIČÍ KROUŽEK, FX-90	1
45	24W830	HADICE, se spojkami, 1/4 palce, zahrnuje 132	1	133	119420	KOLO, polopneumatické	2
47	117493	ŠROUB, obr., šestihř. s nákrůžkem	12	134	15E891	SVORKA, přídržná	2
52▲	Viz strana 48	ŠTÍTEK, přední	1	139	127914	ŠROUB, obráběný, drážkový, šestihřanný	3
53▲	Viz strana 48	ŠTÍTEK, boční	1	160	17P924	ŠTÍTEK, středový	1
54	287807	MOTOR, zahrnuje 1, 8, 9, 10, 125, 126	1		206994	KAPALINA, TSL, 237 ml (8 uncí) (není zobrazeno)	1
55	248217	HADICE, vypouštěcí, stojan, zahrnuje 39	1			▲ Náhradní bezpečnostní nálepky, štítky a karty jsou k dispozici zdarma.	
57	112604	SÍTKO	1				

Stříkací zařízení 490/495/595/395EU Hi-Boy

Stříkací zařízení 490/495/595/395EU Hi-Boy

Ref.	Dotahovací moment
	15,8–18,1 N•m (140–160 in-lb)
	3,4–4,0 N•m (30–35 in-lb)
	2,6–3,0 N•m (23–27 in-lb)
	Dotahování poklepem
	33,9–40,7 N•m (25–30 ft-lb)

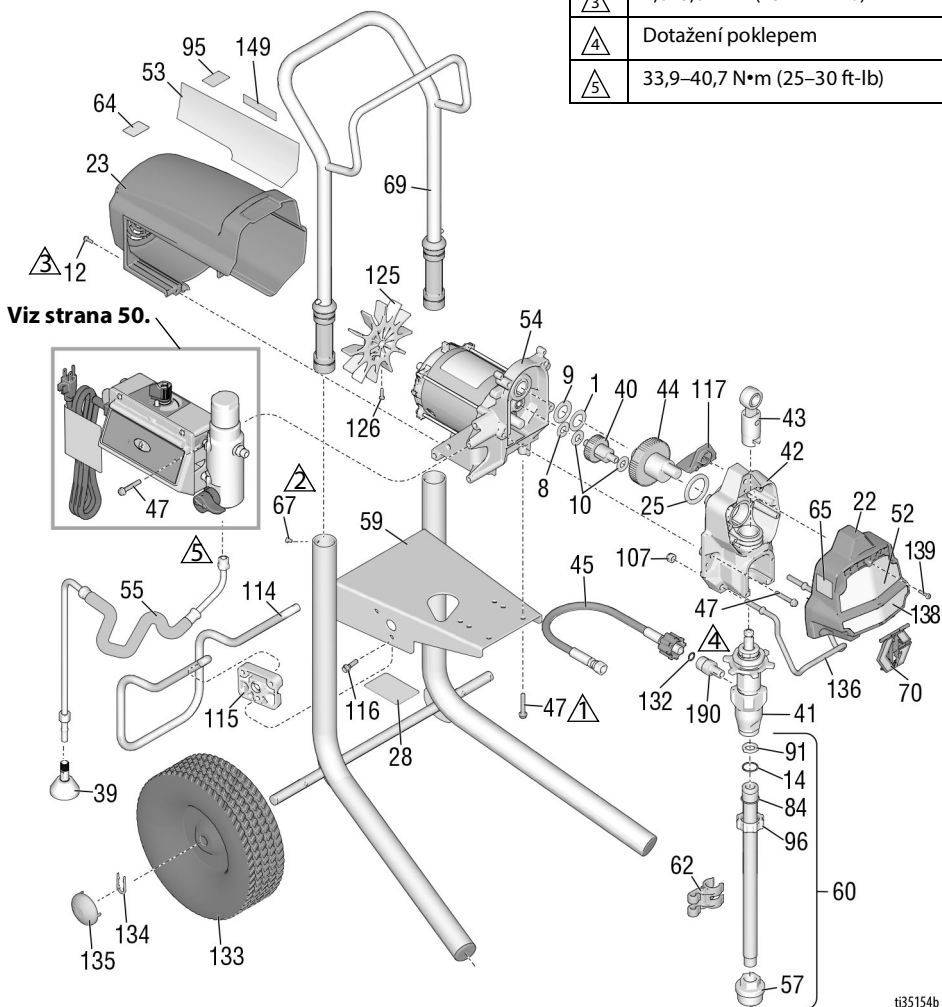

t35154b

Stříkací zařízení 490/495/595/395EU Hi-Boy

Stříkací zařízení 490/495/595/395EU Hi-Boy – seznam součástí

Č.	Součást	Popis	Mn.	Č.	Součást	Popis	Mn.
1	107434	LOŽISKO, axiální	1	61	Viz strana 48	PISTOLE, stříkací (není zobrazeno)	1
8	116073	PODLOŽKA, přítlačná	1	62	276888	SPONA, vypouštěcí vedení	1
9	116074	PODLOŽKA, přítlačná	1	63▲	Viz strana 48	ŠTÍTEK, varování	1
10	116079	LOŽISKO, axiální	2	64▲	16G596	ŠTÍTEK, varování (Evropa)	1
12	117501	ŠROUB, obr., šestihř. s nákrůžkem	8	65▲	Viz strana 48	ŠTÍTEK, varování	1
14	103413	TĚSNĚNÍ, o-kroužek	1	67	109032	ŠROUB, obr., půlkulatá hlava	4
22	17C541	KRYT, přední, lakovaný	1	69	287489	RUKOJEŤ, sestava, vysoký vozík	1
23	287900	KRYT motoru, lakovaný, zahrnuje 12	1	70	17C483	KRYT, tyč čerpadla	1
25	180131	LOŽISKO, axiální	1	84	15B652	PODLOŽKA, sací	1
28		ŠTÍTEK, identifikační, průhledný	1	91	115099	PODLOŽKA, zahradní hadice	1
33	238049	KAPALINÁ, TSL (není zobrazeno)	1	95	15Y118	ŠTÍTEK, vyrobeno v USA	1
34▲	Viz strana 48	KARTA, lékařské upozornění (není zobrazeno)	1	96	15E813	MATICE, zajišťovací	1
39	241920	DEFLEKTOR, se závitem	1	107	111040	MATICE, pojistná, vložka, nylock, 5/16	2
40	249194	OZUBENÉ KOLO, redukční	1	114	15D281	ZÁVĚS, stojan (u vybraných modelů)	1
41		ČERPADLO, objemové, PC Severní Amerika	1	115	15C982	EXCENTR, vozík (u vybraných modelů)	2
	17C487	Asie / Austrálie a Nový Zéland		116	114531	ŠROUB, obráběný, šestihřanný (u vybraných modelů)	4
	17C488	Japonsko / Tchaj-wan / Korea		117	15G447	ZÁSLEPKA, krycí, lakovaná	1
	17C489	Evropa		122	118852	ŠROUB, závitovězný (u vybraných modelů, není zobrazeno)	3
42	24W817	SKŘÍŇ, pohon, PC, zahrnuje 10, 47	1	123	287253	SADA, nástrojová skříňka zahrnuje 122 (u vybraných modelů, není zobrazeno)	1
43	24W640	OJNICE, PC	1	125	287898	SADA, ventilátor, zahrnuje 126	1
44		SADA, opravná, klikový hřídel, zahrnuje 25	1	126	115477	ŠROUB, strojní, Torx	1
	24X020	Modely 395EU/490/495		132	16H137	TĚSNÍČÍ KROUŽEK, FX-90	1
	24X021	Model 595		133	106062	KOLO, polopneumatické	2
45	24W830	SADA, hadice, se spojkami, PC, zahrnuje 132	1	134	15B999	SVORKA, přídržná	2
46	Viz strana 48	HADICE, se spojkami, 6,4 mm x 15 m (1/4 palce x 50 stop) (není zobrazeno)	1	135	104811	KRYTKA, náboj	2
47	117493	ŠROUB, obr., šestihř. s nákrůžkem	12	136	17C990	ZÁVĚS, nádoba, se závitem	2
52▲	Viz strana 48	ŠTÍTEK, přední, horní/dolní	1	139	127914	ŠROUB, obráběný, drážkový, šestihřanný	3
53▲	Viz strana 48	ŠTÍTEK, boční	1	149		ŠTÍTEK, středový	1
54		MOTOR, zahrnuje 1, 8, 9, 10, 125, 126	1		17P924	490/495/595	
	287805	490/495/395EU			17P925	395EU	
	287807	595		206994	KAPALINA, TSL, 237 ml (8 uncí)		1
55	287952	HADICE, vypouštěcí, zahrnuje 39	1		(není zobrazeno)		
57	276897	ŠÍTKO, 7/8-14 UNF	1	▲ Náhradní bezpečnostní nálepky, štítky a karty jsou k dispozici zdarma.			
59	17C485	RÁM, vozík, vysoký	1				
60	17C992	SADA, sací trubice, zahrnuje 14, 57, 84, 91, 96	1				

Stříkací zařízení 650 Hi-Boy

Stříkací zařízení 650 Hi-Boy

Č.	Dotahovací moment
1	15,8–18,1 N•m (140–160 in-lb)
2	3,4–4,0 N•m (30–35 in-lb)
3	2,6–3,0 N•m (23–27 in-lb)
4	Dotahnutí poklepem
5	33,9–40,7 N•m (25–30 ft-lb)

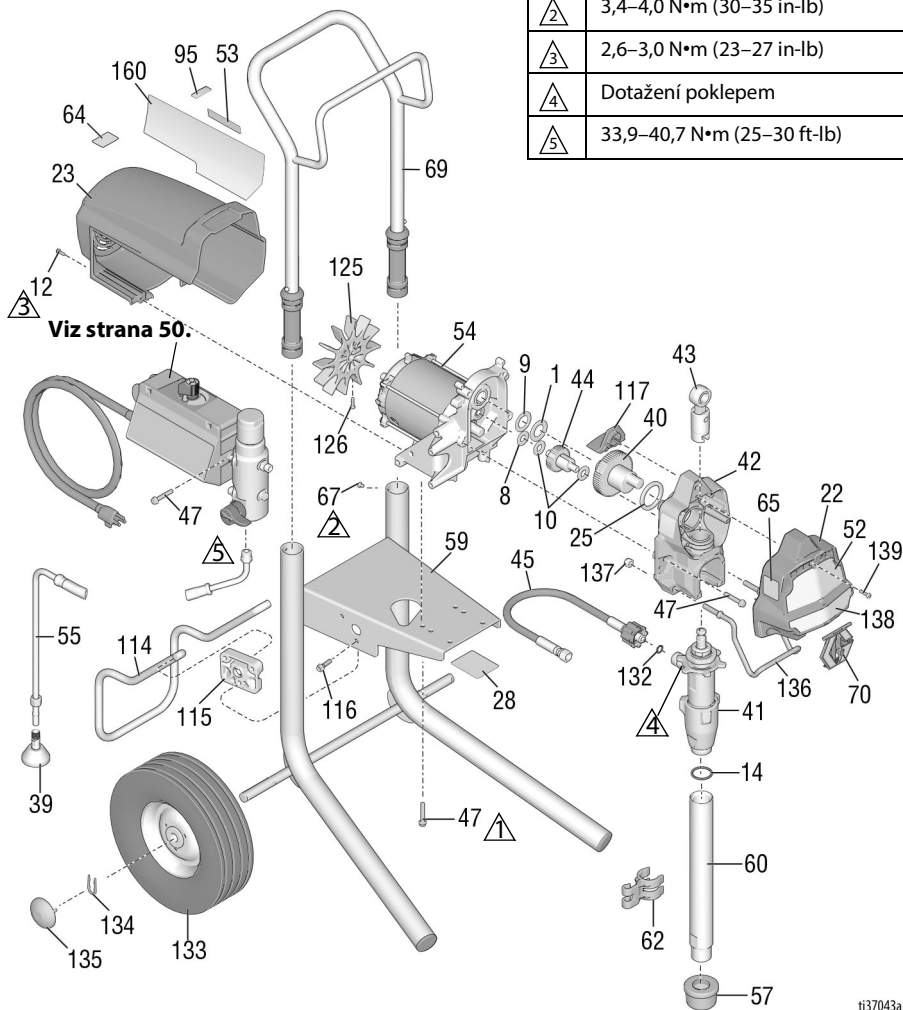

ti37043a

Stříkací zařízení 650 Hi-Boy – seznam součástí

Č.	Součást	Popis	Mn.	Č.	Součást	Popis	Mn.
1	107434	LOŽISKO, axiální	1	59	17C485	RÁM, vozík, vysoký	1
8	116073	PODLOŽKA, přítlačná	1	60	19Y309	SADA, sací trubice, zahrnuje 14	1
9	116074	PODLOŽKA, přítlačná	1	61	Viz strana 48	PISTOLE, stříkací (není zobrazeno)	1
10	116079	LOŽISKO, axiální	2	62	15D000	SPONA, vypouštěcí vedení	1
12	117501	ŠROUB, obr., šestihř. s nákrůžkem	8	63▲	Viz strana 48	ŠTÍTEK, varování	1
14	118494	UCPÁVKA, těsnicí kroužek	1	64▲	16G596	ŠTÍTEK, varování (Evropa)	1
22	17C541	KRYT, přední, lakovaný	1	65▲	Viz strana 48	ŠTÍTEK, varování	1
23	287900	KRYT motoru, lakovaný, zahrnuje 12	1	67	109032	ŠROUB, s kuželovou hlavou	4
25	180131	LOŽISKO, axiální	1	69	287489	RUKOJEŤ, sestava, vysoký vozík	1
28		ŠTÍTEK, identifikační, průhledný	2	70	17C483	KRYT, tyč čerpadla	1
33	238049	KAPALINA, TSL (není zobrazeno)	1	95	15Y118	ŠTÍTEK, vyrobeno v USA	1
34▲	Viz strana 48	KARTA, lékařské upozornění (není zobrazeno)	1	114	15D281	ZÁVĚS, stojan	1
39	241920	DEFLEKTOR, se závitem	1	115	15C982	VÁČKA, vozík	2
40	249194	OZUBENÉ KOLO, redukční	1	116	114531	ŠROUB, obr., šestihř.	4
41	19Y298	ČERPADLO, objemové, PC	1	117	15G447	ZÁSLEPKA, krycí, lakovaná	1
42	24W817	SKŘÍŇ, pohon, PC, zahrnuje 10, 47	1	125	287898	SADA, ventilátor, zahrnuje 126	1
43	24W640	OJNICE, PC	1	126	115477	ŠROUB, strojní, Torx	1
44	300001	SADA, opravná, klikový hřídel, zahrnuje 1, 9, 25	1	132	16H137	TĚSNICÍ KROUŽEK, FX-90	1
45	24W830	SADA, hadice, se spojkami, PC, zahrnuje 132	1	133	106062	KOLO, polopneumatické	2
46	Viz strana 48	HADICE, se spojkami, 6,4 mm x 15 m (1/4 palce x 50 stop) (není zobrazeno)	1	134	15B999	SVORKA, přídržná	2
47	117493	ŠROUB, obr., šestihř. s nákrůžkem	12	135	104811	KRYTKA, náboj	2
52▲	Viz strana 48	ŠTÍTEK, přední, horní/dolní	1	136	17C990	ZÁVĚS, NÁDOBA, se závitem	1
53▲	Viz strana 48	ŠTÍTEK, boční	1	137	111040	MATICE, pojistná, vložka, nylock, 5/16	2
54	287807	MOTOR, zahrnuje 1, 8, 9, 10, 125, 126	1	139	127914	ŠROUB, obráběný, drážkový, šestihřanný	3
55	287952	HADICE, vypouštěcí, zahrnuje 39	1	160	17P924	ŠTÍTEK, středový	1
57	112604	SÍTKO	1	206994	KAPALINA, TSL, 237 ml (8 uncí) (není zobrazeno)		1

▲ Náhradní bezpečnostní nálepky, štítky a karty jsou k dispozici zdarma.

Příslušenství a štítky

Příslušenství a štítky

Model stříkačeho zařízení	Č. 34 KARTA, lékařské upozornění	Č. 46 Hadice, 6,4 mm x 15 m (1/4 palce x 50 stop)	Č. 52 Štítek, Přední, Horní/ Dolní	Č. 53 Štítek, Boční	Č. 61 Pistole, stříkací	Č. 63 Štítek, varování	Č. 65 Štítek, varování
826243 826244 826245	222385 #	826079	17E947/17E945	17E948	826252	15H085 #	195793 &
826246 826247 826248	222385 #	826079	17E947/17E949	17E951	826252	15H085 #	195793 &
826249 826250	222385 #	826079	17E947/17E952	17E954	826252	15H085 #	195793 &
826258 826259	222385 #	826079	17E947/19Y232	19Y231	826252	15H085 #	195793 &
19Y128 19Y129	222385 #	240794	17E944/19Y232	19Y233	17Y042	15H085 #	195793 &
19Y359 19Y361	222385 #	240794	17E944/19Y232	19Y233	17Y043	Není k dispozici	Není k dispozici
19Y360 19Y362	222385 #	240794	17E944/19Y232	19Y233	17Y043	Není k dispozici	Není k dispozici
19Y424	17A134 ♦	240794	17E944/19Y232	19Y233	17Y044	15H087 ♦	195792 @
17E852 17E853 17E854	222385 #	240794	17E944/17E945	17E946	17Y042	15H085 #	195793 &
17E855 17E856 17E857	222385 #	240794	17E944/17E949	17E950	17Y042	15H085 #	195793 &
17E858 17E859	222385 #	240794	17E944/17E952	17E953	17Y042	15H085 #	195793 &
17E864 17E865	222385 #	240794	17E967/17E969	17E970	17Y043		
17E871 17E872 17E873 17E874 17E875 17E870	222385 #	240794	17E967/17E949	17E971	17Y043	Není k dispozici	Není k dispozici
17E876 17E877 17E878	222385 #	240794	17E967/17E952	17E972	17Y043	Není k dispozici	Není k dispozici
17E887	17A134 ♦	240794	17E944/17E945	17E946	17Y044	15H087 ♦	195792 @
17E889 17E891 17E892	17A134 ♦	240794	17E944/17E949	17E950	17Y044	15H087 ♦	195792 @
17E896 17E897	17A134 ♦	240794	17E944/17E952	17E953	17Y044	15H087 ♦	195792 @
26C970	17A134 ♦ 26A997 ★	240794	17E944/19Y232	17E946	17Y044	15H087 ♦ 26A971 ★	195792 @ 26A793 ★
26C974	17A134 ♦ 26A997 ★	240794	17E944/17E949	17E950	17Y044	15H087 ♦ 26A971 ★	195792 @ 26A793 ★
26C77 26C76	17A134 ♦ 26A997 ★	240794	17E944/17E952	17E953	17Y044	15H087 ♦ 26A971 ★	195792 @ 26A793 ★

Model stříkacího zařízení	Č. 34 KARTA, lékařské upozornění	Č. 46 Hadice, 6,4 mm x 15 m (1/4 palce x 50 stop)	Č. 52 Štítek, Přední, Horní/ Dolní	Č. 53 Štítek, Boční	Č. 61 Pistole, stříkací	Č. 63 Štítek, varování	Č. 65 Štítek, varování
26C979 17Y424	17A134 ❖ 26A997 ★	240794	17E944/19Y232	19Y233	17Y044	15H087 ❖ 26A971 ★	195792 @ 26A793 ★
26C971	26A998*	240794	17E944/19Y232	17E946	17Y044	15H086*	195792@
26C975	26A998*	240794	17E944/17E949	17E950	17Y044	15H086*	195792@
26C978	26A998*	240794	17E944/17E592	17E953	17Y044	15H086*	195792@
26C980	26A998*	240794	17E944/19Y232	19Y233	17Y044	15H086*	195792@
288526 – Sada, příslušenství, násyпка							
# – Angličtina, španělština, francouzština				@ – Asie a Tichomoří			
❖ – angličtina, čínština, korejština				✓ – Evropa			
& – Severní Amerika				* – Angličtina, čínština, japonština			
★ - Angličtina, indonéština, hindština							
▲Náhradní bezpečnostní nálepky, štítky a karty jsou k dispozici zdarma.							

Řídicí skříň

Č.	Dotahovací moment
1	15,8–18,1 N•m (140–160 in-lb)
2	2,3–2,8 N•m (20–25 in-lb)
3	50,2–58,3 N•m (37–43 ft-lb)
4	14,7–16,9 N•m (130–150 in-lb)

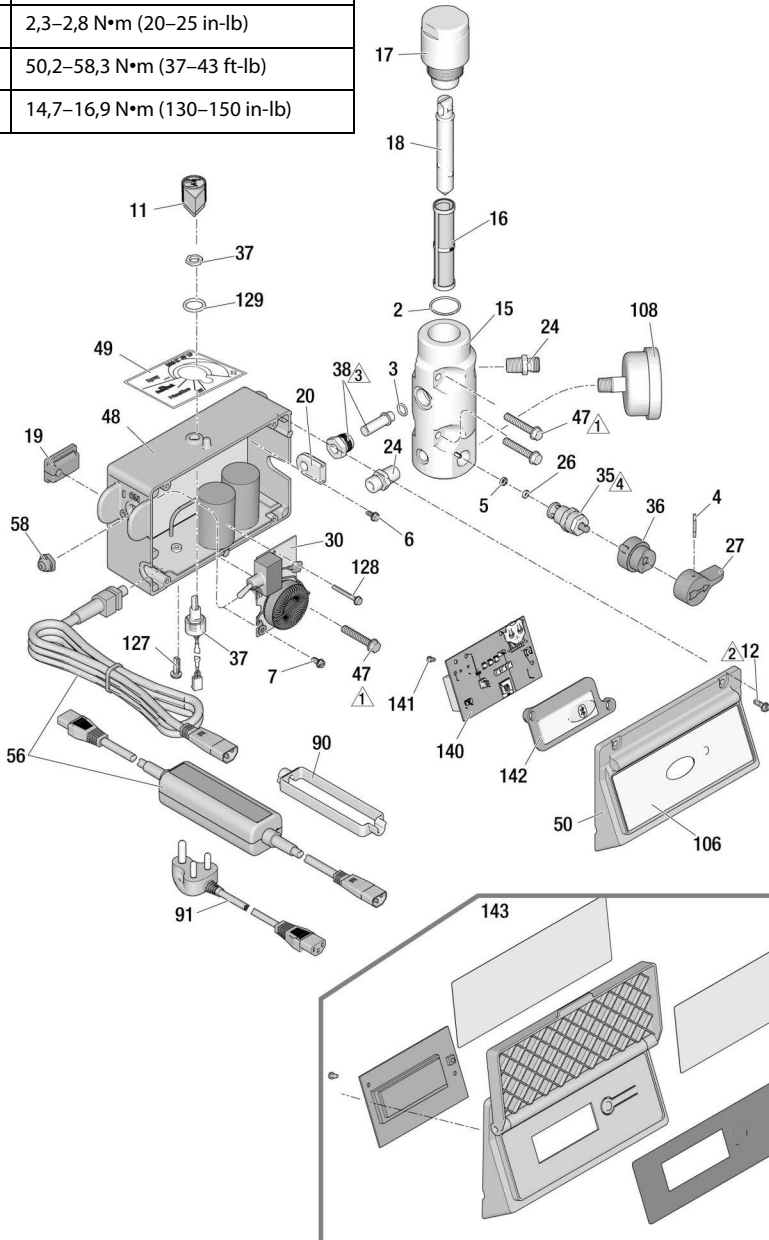

637220c

Seznam součástí řídicí skříně

Č.	Součást	Popis	Mn.	Č.	Součást	Popis	Mn.
2	117828	UCPÁVKA, těsnící kroužek	1	❖	19Y365	Displej, 120V, modely 650	
3	111457	UCPÁVKA, těsnící kroužek	1	❖	24W896	Displej, 110 V, Velká Británie, modely 490/495/595	
4	111600	KOLÍK, drážkovaný	1	49	17P731	ŠTÍTEK, tlak, seřízení, s funkcí FastFlush	1
5	277364	TĚSNĚNÍ, sedlo, ventil	1	50		KRYT, řídicí skříň	1
6	120405	ŠROUB, obráběný, křížová-kuželová hlava	5	56	17Y568	BlueLink	1
7	123850	ŠROUB, s drážkou, šestihhranná hlava s podložkou	1			KABEL, napájecí	1
11	116167	OTOČNÝ OVLADAČ, potenciometr	1		253367	USA, modely 490/495	
12		ŠROUB, strojní, šestihhranná hlava s nákrůzkem	4		253371	USA, modely 595/650	
	117501	1/2", modely 120 V, USA/Japonsko, (modely 650)			253378	Japonsko	
	172216	1-1/2", 110 V, Velká Británie a 230 V			253373	Univerzální kabel, Asie / Austrálie a Nový Zéland	
15		SBĚRNÉ POTRUBÍ, kapalina	1		253369	CEE 7/7	
	15G455	Modely s jedním výstupním portem		58	253370	Univerzální kabel, Evropa	1
	15T811	Modely se dvěma výstupními porty		90	195428	MANŽETA, přepínač	1
16		FILTR, kapalinový	1		195551	POJISTKA, záslepka, adaptér	
	246425	Sítovina 30				Modely s univerzálním kabelem	2
	246384	Sítovina 60, původní		91	242001	Modely CEE 7/7	1
	246382	Sítovina 100			242005	SADA KABELŮ, adaptér	1
	246383	Sítovina 200			287121	Spojené království	
17	287902	SADA, opravná, krytka filtru <i>zahrnuje 18</i>	1		287121	Evropa	
	15B071	VLOŽKA, filtrační	1		17N232	Austrálie	
19	15G562	PRŮCHODKA, řídicí skříň	1		244285	Itálie, Dánsko, Švýcarsko	
20	15B120	PRŮCHODKA, převodník	1	92	106	Indie	
24	162453	SPOJKA, (1/4 npsm x 1/4 npt)	2		17E921	ADAPTÉR, Japonsko	1
26	15E022	SEDLA, ventil	1	108	115523	ŠTÍTEK, BlueLink	1
27	187625	RUKOJEŤ, ventil, vypouštěcí	1	127	120165	Modely 490/495/595	
30		DESKA, filtr	1	128	120406	MĚŘIDLO, tlak, kapalina (u vybraných modelů)	1
	287911	120 V, proudový chránič (GFI), USA/Japonsko		129	158674	ŠROUB, obr., kříž-kužel.	1
	287912	110 V, Velká Británie		140	‡	ŠROUB, strojní, šestihhranná hlava s nákrůzkem	1
	287913	230V				TĚSNÍCÍ KROUŽEK, ucpávka	1
35	239914	VENTIL, vypouštěcí, <i>zahrnuje 5, 26</i>	1	141	115522	PANEL, řídicí, BlueLink (pouze modely 490/495/595)	1
36	224807	ZÁKLADNA, ventil	1	142	17Y405	ŠROUB, obr., půlkulatá hlava	2
37	17D888	POTENCIOMETR, seřizování tlaku, s maticí	1	143		ČOČKA, BlueLink (pouze modely 490/495/595)	1
38	243222	PŘEVODNÍK, regulace tlaku, <i>zahrnuje 3</i>	1		24W892	SADA, displej, chytré ovládání	1
47	117493	ŠROUB, strojní, šestihhranná hlava s nákrůzkem	4		287904	Domácí	
48		SKŘÍŇ, řídicí panel	1		SADA, ProGuard+, pouze 230V modely (bez vyobrazení)		1
‡	17Z260	Bluetooth, 120 V, modely 490/495, USA/Japonsko			24W090	CEE 7/7	
‡	17Z261	Bluetooth, 120 V, modely 595, USA/Japonsko			24W755	Univerzální kabel, IEC-320	
‡	17Z262	Bluetooth, 230 V, modely 490/495/595					
‡	17Z263	Bluetooth, 110 V, Velká Británie, modely 490/495/595					
❖	24W893	Displej, 120 V, modely 490/495, USA/Japonsko					
❖	24W894	Displej, 120V, modely 595, USA/Japonsko					
❖	24W895	Displej, 230 V, modely 490/495/595					

* - Použijte baterii CR2032

‡ - Řídicí panely (48 a 140) se navzájem doplňují; pokud jsou odděleny, funkce BlueLink nemusí být k dispozici. Zahrnuje baterie 6, 7, 11, 19, 30, 37, 49, 50, 58, 106, 127, 128, 129, 140, 142, 142

❖ - Zahrnuje 6, 7, 11, 19, 30, 37, 49, 58, 127, 128, 129.

Výměna baterií

(pouze jednotky BlueLink)

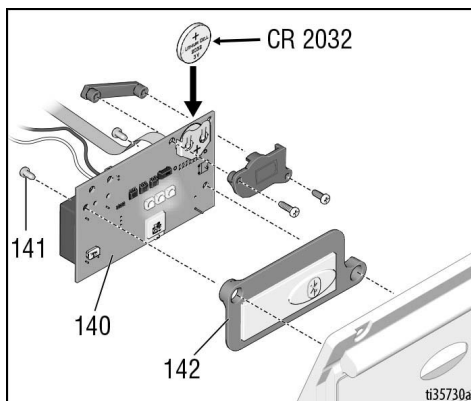

Schéματα elektrického zapojení

100 JP-TW/120 V

Modely 395EU, 490, 495, 595

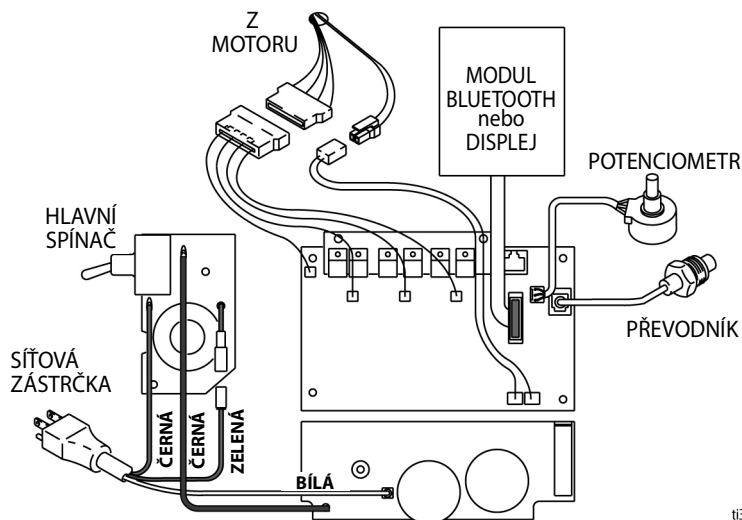

ti35307a

Schémata elektrického zapojení

110V UK/230V

Modely 490, 495, 595

UPOZORNĚNÍ

Teplota z indukční cívky desky filtru může zničit izolaci vodiče, který se s ní dostane do styku. Obnažené vodiče mohou způsobit zkratování obvodu a poškození součástí. Stáhněte volné vodiče tak, aby neležely volně v kontaktu s cívkou na desce filtru.

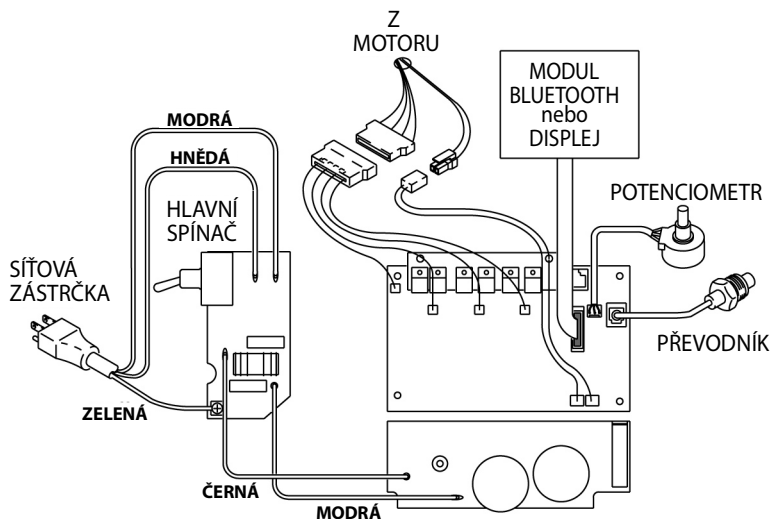

ti35308a

100V JP-TW/120 V

Model 650

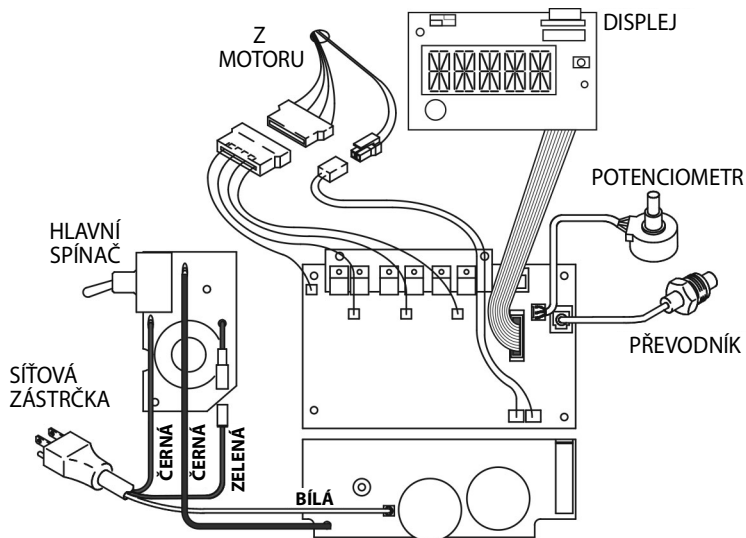

tl37221a

Schémata elektrického zapojení

110V UK/230V

Model 650

UPOZORNĚNÍ

Teplo z indukční cívky desky filtru může zničit izolaci vodiče, který se s ní dostane do styku. Obnažené vodiče mohou způsobit zkratování obvodu a poškození součástí. Stáhněte volné vodiče tak, aby neležely volně v kontaktu s cívkou na desce filtru.

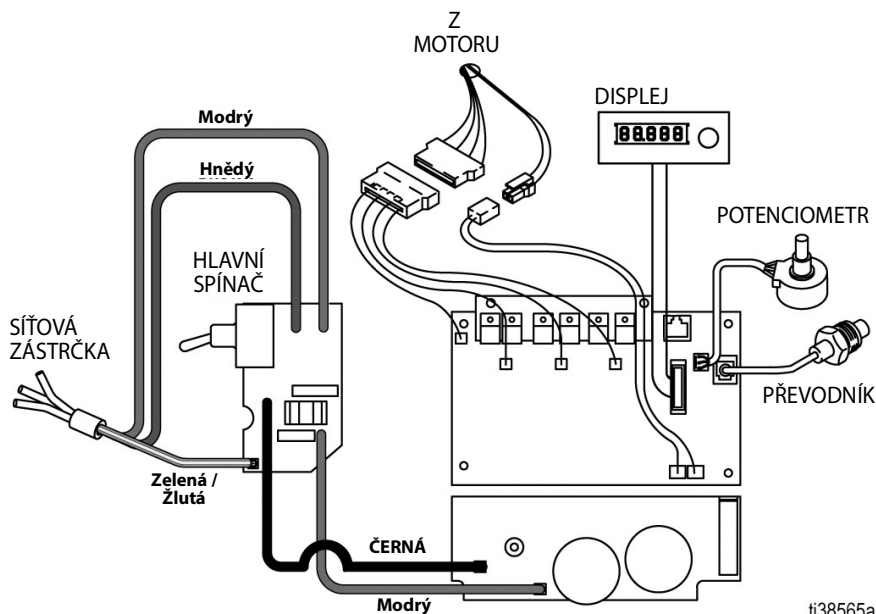

ti38565a

Poznámky

Poznámky

Technické údaje

490/495/595/650/395EU		
	USA	Metrické jednotky
Stříkáč pístole		
Maximální pracovní tlak kapaliny	3300 psi	22,8 MPa, 228 bar
Maximální průtok		
395EU/490	0,54 gal/min	2,0 l/min
495	0,60 gal/min	2,3 l/min
595	0,70 gal/min	2,6 l/min
650	0,80 gal/min	3,0 l/min
Maximální velikost trysky		
395EU/490	0,023	0,023
495	0,025	0,025
595	0,027	0,027
650	Jedna pístole	
	0,029	0,029
	Dvě pístole	
	0,019	0,019
Výstup kapaliny, NPSM	1/4 palce	1/4 palce
Cykly		
395EU/490/495	720 na galon	190 na litr
595	620 na galon	164 na litr
650	570 na galon	150 na litr
Minimální výkon generátoru		
395EU/490	3500 W	
495	3750 W	
595/650	4000 W	
Požadavky na elektrické napájení		
395EU/490, 1 fáze, 50/60 Hz	110–120 V, 12 A / 220–240 V, 7 A	
495, 1 fáze, 50/60 Hz	110–120 V, 15 A / 220–240 V, 9 A	
595/650 1 fáze, 50/60 Hz	110–120 V, 15 A / 220–240 V, 9 A	
Rozměry		
Výška		
Stojan	18,5 in.	47,0 cm
Lo-Boy (490/495/395EU/595)	22,5 in.	57,2 cm
Lo-Boy (650)	27,5 in.	70 cm
Hi-Boy	28,25 palce (rukojeť dole) 38,25 palce (rukojeť nahore)	71,8 cm (rukojeť dole) 97,2 cm (rukojeť nahore)
Délka		
Stojan	16 in.	40,6 cm
Lo-Boy (490/495/395EU/595)	26,5 in.	67,3 cm
Lo-Boy (650)	37 in.	94 cm
Hi-Boy	23,25 in.	59,1 cm

Technické údaje

490/495/595/650/395EU		
	USA	Metrické jednotky
Šířka		
Stojan	14 in.	35,6 cm
Lo-Boy (490/495/395EU/595)	20 in.	50,6 cm
Lo-Boy (650)	22,5 in.	57 cm
Hi-Boy	20,5 in.	52,1 cm
Hmotnost		
Stojan		
395EU	45,1 lb	20,5 kg
490 / 495	34 lb	15 kg
Model Lo-Boy		
395EU	63 lb	29 kg
490 / 495	59,1 lb	26,8 kg
595	70 lb	31,8 kg
650	77 lb	34,9 kg
Hi-Boy		
395EU	66 lb	30 kg
490 / 495	66,1 lb	30 kg
595	73 lb	33 kg
650	75 lb	34 kg
Hlučnost** (dBa) při 0,48 MPa, 4,8 bar (70 psi)		
Hladina akustického tlaku	90 dBa	
Akustický výkon	100 dBa	
Materiály použité v konstrukci		
Smáčené materiály u všech modelů	pozinkovaná a poniklovaná uhlíková ocel, nylon, nerezová ocel, PTFE, acetal, kůže, UHMWPE, hliník, karbid wolframu, polyetylen, fluorový elastomer, uretan	
Poznámky		
* Spouštěcí tlaky a výtlač na cyklus se mohou lišit v závislosti na stavu sání, výtlačné výšce čerpadla, tlaku vzduchu a typu kapaliny.		
** Akustický tlak měřený ve vzdálenosti 1 metru (3 stop) od zařízení.		
Akustický výkon měřený podle normy ISO-3744.		
Všechny zde použité registrované ochranné známky jsou majetkem příslušných vlastníků.		

Předpisová shoda

Schválení pro rádiové zařízení

Frekvence vysílače (všechny modely): 2,4 GHz
 Výkon vysílače (všechny modely): +8 dBm

POZNÁMKA: Upozornění FCC/IC (všechny modely)
 Obsahuje FCC ID: QOQBGM13P
 Obsahuje IC: 5123A-BGM13P

Toto zařízení splňuje požadavky části 15 předpisů Federální komise pro telekomunikace (FCC) a požadavků na výjimku z licence organizace Industry Canada pro normy RSS. Provoz zařízení podléhá dvěma následujícím podmínkám: (1) toto zařízení nesmí způsobovat škodlivé rušení a (2) toto zařízení musí akceptovat jakékoliv přijaté rušení včetně rušení, které může způsobit nežádoucí provoz.

Změny či úpravy, které nebyly výslovně schváleny stranou odpovědnou za zajištění shody, by mohly vést ke zrušení oprávnění uživatele používat toto zařízení.

Toto zařízení není zaručenou ochranou proti škodlivému rušení a nemůže způsobovat rušení systémů, které mají řádné schválení.

Toto zařízení má desku BGM13P22A s homologačním kódem ANATEL 01330-19-03402.

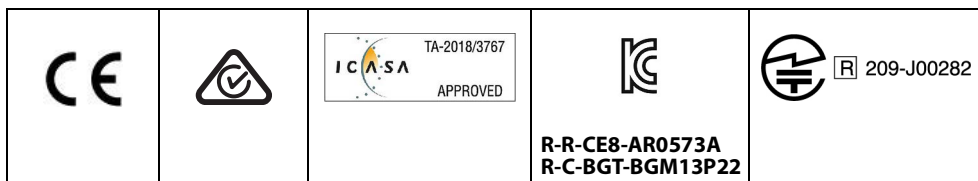

NÁVRH ZÁKONA Č. 65 STÁTU KALIFORNIE



VAROVÁNÍ: Tento produkt obsahuje chemikálie, které dle informací dostupných státu Kalifornie způsobují rakovinu, defekty plodu a poškození reprodukčních orgánů. Další informace naleznete na webu www.P65Warnings.ca.gov.

Standardní záruka společnosti Graco

Společnost Graco zaručuje, že veškeré zařízení uváděné v tomto dokumentu, které společnost Graco vyrábí a nese její jméno, je bez vady na materiálu a řemeslném zpracování ke dni prodeje původnímu kupujícímu k používání. Společnost Graco po dobu dvanácti měsíců ode dne prodeje opraví nebo vymění jakoukoli součást zařízení označenou společností Graco jako vadnou, a to s výjimkou případné speciální, rozšířené nebo omezené záruky zveřejněné společností Graco. Tato záruka platí pouze v případě, že je zařízení nainstalováno, provozováno a udržováno v souladu s písemnými doporučeními společnosti Graco.

Tato záruka nekryje běžné opotřebení nebo jakoukoli poruchu, škodu či opotřebení způsobené nesprávnou instalací, nesprávným používáním, abrazí, korozí, nedostatečnou či nesprávnou údržbou, nedbalostí, nehodou, nedovolenou manipulací nebo použitím dílů, které nedodává společnost Graco, a společnost Graco v těchto případech nenese žádnou odpovědnost. Společnost Graco rovněž neponese odpovědnost za poruchy, poškození nebo opotřebení způsobené neslučitelností zařízení společnosti Graco s konstrukcemi, příslušenstvím, zařízeními nebo materiály nedodanými společností Graco nebo nevhodnou konstrukcí, výrobou, instalací, provozem a údržbou konstrukcí, příslušenství, zařízení nebo materiálů nedodaných společností Graco.

Tato záruka je podmíněna tím, že zařízení s reklamovanou vadou bude na náklady odesílatele vráceno oprávněnému distributorovi společnosti Graco k ověření reklamované vady. Pokud se reklamovaná vada potvrdí, společnost Graco zdarma opraví či vymění jakékoli vadné díly. Zařízení bude na náklady odesílatele vráceno původnímu kupujícímu. Jestliže kontrola zařízení neodhalí žádnou vadu na materiálu nebo dílenském zpracování, opravy budou provedeny za přiměřenou cenu, kdy tyto poplatky mohou zahrnovat náklady na součásti, práci a přepravu.

TATO ZÁRUKA JE VÝLUČNÁ A NAHAZUJE VŠECHNY OSTATNÍ ZÁRUKY, VÝSLOVNÉ NEBO PŘEDPOKLÁDANÉ, NAPŘÍKLAD ZÁRUKU PRODEJNOSTI NEBO VHODNOSTI PRO KONKRÉTNÍ ÚČEL.

Jediný závazek společnosti Graco a jediný opravný prostředek kupujícího v případě porušení záruky je uveden výše. Kupující souhlasí s tím, že nebude mít k dispozici žádný jiný opravný prostředek (včetně například náhodné či následné škody z titulu ušlého zisku, ušlého prodeje, poranění osob či poškození majetku nebo jakékoli jiné náhodné či následné ztráty). Jakýkoli krok kvůli porušení záruky musí být učiněn do dvou (2) let ode dne prodeje.

SPOLEČNOST GRACO NEPOSKYTUJE ŽÁDNOU ZÁRUKU A ODMÍTÁ VŠECHNY PŘEDPOKLÁDANÉ ZÁRUKY PRODEJNOSTI A VHODNOSTI PRO KONKRÉTNÍ ÚČEL V SOUVISLOSTI S PŘÍSLUŠENSTVÍM, VYBAVENÍM, MATERIÁLY NEBO KOMPONENTY, KTERÉ BYLY PRODÁNY SPOLEČNOSTÍ GRACO, AVŠAK NEBYLY TOUTO SPOLEČNOSTÍ VYROBENY. Na položky prodávané, ale nevyráběné společností Graco (například elektromotory, spínače, hadice atd.) se vztahuje případná záruka jejich výrobce. Společnost Graco poskytne kupujícímu přiměřenou pomoc při uplatňování jakékoli reklamace při porušení těchto záruk.

Společnost Graco nebude v žádném případě odpovědná za nepřímé, náhodné, zvláštní či následné škody vyplývající z dodání zde uvedeného zařízení společností Graco či z poskytnutí, fungování nebo používání jakýchkoli výrobků nebo jiného zboží prodávaného k tomuto účelu, ať už z důvodu porušení smlouvy, porušení záruky, nedbalosti společnosti Graco či jinak.

Informace společnosti Graco

Nejnovější informace o produktech společnosti Graco naleznete na adrese www.graco.com.

Informace o patentech naleznete na adrese www.graco.com/patents.

PŘI ZADÁVÁNÍ OBJEDNÁVKY se obračete na svého distributora společnosti Graco, nebo zavolejte na číslo +1 800 690 2894, kde získáte informace o nejbližším distributorovi.



*Všechny písemné a obrazové údaje obsažené v tomto dokumentu odpovídají nejnovějším informacím o výrobku, které jsou k dispozici v době uveřejnění.
Společnost Graco si vyhrazuje právo kdykoli provést změny bez předchozího oznámení.*

Překlad původních pokynů. This manual contains Czech. MM 3A6491

Sídlo společnosti Graco: Minneapolis
Mezinárodní kanceláře: Belgie, Čína, Japonsko, Korea

GRACO INC. A Pobočky • P.O. BOX 1441 • MINNEAPOLIS MN 55440-1441 • USA

Copyright 2018, Graco Inc. Všechna výrobní místa společnosti Graco jsou registrována podle normy ISO 9001.

www.graco.com
Verze L, Prosinec 2022