

Funcționare, piese



Pulverizatoare fără aer electrice

3A6509L

RO

Pentru pulverizarea portabilă fără aer a vopselelor și finisajelor arhitecturale. Numai pentru uz profesional. Nu este aprobat pentru utilizare în locații periculoase sau cu atmosferă explozivă.

Modelele 490/495/595/650/395EU:

Presiune maximă de lucru 3300 psi (22,8 MPa, 228 bari)

Consultați pagina 3 pentru informații suplimentare despre model.



Instrucțiuni importante pentru siguranța dumneavoastră

Citiți toate avertismentele și instrucțiunile din acest manual, din manualele asociate și de pe unitate, înainte de a utiliza echipamentul. Familiarizați-vă cu comenzile și utilizarea corespunzătoare a echipamentului. Păstrați aceste instrucțiuni.

Manuale asociate

Pistol – 3A6285 (Contractor PC)

Pompă – 334599



ti35141a



Folosiți doar piese de schimb originale Graco.



Utilizarea altor piese de schimb decât cele Graco poate anula garanția.

PROVEN QUALITY. LEADING TECHNOLOGY.

Cuprins

Modele	3
Avertismente	4
Identificarea componentelor	8
Modele cu stand	8
Modele Lo-Boy	9
Modele Hi-Boy	10
Împământarea	11
Cerințe privind alimentarea electrică	11
Cabluri prelungitoare	11
Bene	11
Procedura de depresurizare	12
Instalarea	13
Pornirea	16
Utilizarea	18
Montarea duzei de pulverizare	18
Pulverizarea	18
Desfundarea duzei de pulverizare	19
Curățarea	20
Afișaj digital	23
Aplicația BlueLink™	25
Activarea sau dezactivarea BlueLink	25
Întreținerea	26
Reciclarea și eliminarea la sfârșitul ciclului de viață	26
Remediarea problemelor	27
Probleme mecanice/flux de lichid	27
Probleme electrice	30
Pulverizatoare stand 490/495/395EU	38
Pulverizatoare Lo-Boy 490/495/595	40
Pulverizator Lo-Boy 650	42
Pulverizatoare Hi-Boy 490/495/595/395EU	44
Pulverizator 650 Hi-Boy	46
Accesorii și etichete	48
Cutia de comandă	50
Înlocuirea bateriei	52
Scheme de conexiuni	53
Specificații tehnice	59
Conformitate	61
Omologări pentru frecvențe radio	61
DECLARAȚIA 65 PENTRU CALIFORNIA	61
Garanția standard Graco	62
Informații despre Graco	63

Modele

	VAC	Model	Stand	Lo-Boy	Hi-Boy
 <p>110474 Omologat pentru CAN/CSA C22.2 Nr. 68 Conform cu UL 1450</p>	120 S.U.A	Ultra MAX II 490 PC Pro	17E852	17E853	17E854
		Ultimate MX II 490 PC Pro	826243	826244	826245
		Ultra MAX II 495 PC Pro	17E855	17E856	17E857
		Ultimate MX II 495 PC Pro	826246	826247	826248
		Ultra MAX II 595 PC Pro		17E858	17E859
		Ultimate MX II 595 PC Pro		826249	826250
		Ultra Max II 650 PC Pro		19Y129	19Y128
		Ultimate MX II 650 PC Pro		826259	826258
	230 CEE 7/7	ST MAX II 395 PC Pro	17E864		17E865
		ST MAX II 495 PC Pro	17E871		17E874
		ST MAX II 595 PC Pro			17E876
	230 Europa Multi	ST MAX II 495 PC Pro	17E872		17E875
		ST MAX II 595 PC Pro			17E877
	110 Regatul Unit	Ultra Max II 650 PC Pro		19Y361	19Y359
		ST MAX II 495 PC Pro	17E873		17E870
		ST MAX II 595 PC Pro			17E878
	230 Asia/ANZ	Ultra MAX II 490 PC Pro	17E887		
		Ultra MAX II 495 PC Pro	17E889	17E891	17E892
		Ultra MAX II 595 PC Pro		17E897	17E896
		Ultra Max II 650 PC Pro			19Y424
	230 AP	Ultra MAX II 490 PC Pro	26C970		
		Ultra MAX II 495 PC Pro	26C974		
		Ultra MAX II 595 PC Pro		26C977	26C976
230 AP Cord multi	Ultra Max II 650 PC Pro		26C979	19Y424	
100 Japonia / Taiwan	Ultra MAX II 490 PC Pro	26C971			
	Ultra MAX II 495 PC Pro	26C975			
	Ultra MAX II 595 PC Pro			26C978	
	Ultra Max II 650 PC Pro			26C980	

Avertismente

Următoarele avertismente se referă la instalarea, utilizarea, împământarea, întreținerea și repararea acestui echipament. Simbolul cu semn de exclamare indică un avertisment general, iar simbolurile de pericol se referă la riscuri specifice anumitor proceduri. Când apar aceste simboluri în cuprinsul acestui manual sau pe etichetele cu avertismente, consultați din nou aceste Avertismente. Simbolurile de pericol specifice fiecărui produs și avertismente care nu sunt prezente în această secțiune pot apărea în întreg cuprinsul manualului, acolo unde se impune.

AVERTIZARE



ÎMPĂMÂNTAREA

Acest produs trebuie împământat. În cazul unui scurtcircuit, împământarea reduce riscul de șoc electric prin intermediul unui fir de descărcare pentru curentul electric. Acest produs este prevăzut cu un cablu cu un fir de împământare și un ștecăr cu împământare corespunzătoare. Ștecărul trebuie conectat într-o priză montată și împământată corespunzător în conformitate cu toate codurile și reglementările locale.

- Montarea necorespunzătoare a ștecărului cu împământare poate avea drept rezultat risc de șoc electric.
- Când este necesară repararea sau înlocuirea cablului sau ștecărului, nu conectați firul de împământare la terminalul cu lamă plată.
- Firul cu izolație și suprafață exterioară verde, cu sau fără dungi galbene, este firul de împământare.
- Apelați la un electrician sau un tehnician de service calificat pentru a verifica dacă instrucțiunile privind împământarea sunt înțelese complet sau dacă există dubii cu privire la împământarea corespunzătoare a produsului.
- Nu modificați ștecărul furnizat; dacă nu se potrivește cu priza, apelați la un electrician calificat pentru a instala o priză corespunzătoare.
- Acest produs este destinat utilizării cu un circuit cu tensiune nominală de 120 V sau de 230 V și are un ștecăr similar cu cel din imaginea de mai jos.

120 V S.U.A.

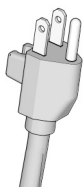

230V



230V ANZ

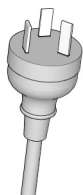

230V India

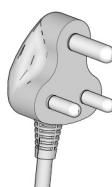

ti24583c

- Conectați produsul doar la o priză cu aceeași configurație ca a ștecărului.
- Nu utilizați un adaptor 3-la-2 pentru acest produs.

Cabluri de extensie:

- Utilizați doar un cablu de extensie cu 3 fire, cu un ștecăr cu împământare și cu un receptacul care acceptă ștecărul produsului.
- Prelungitorul nu trebuie să fie deteriorat. Dacă este necesar un prelungitor, utilizați unul de minim 12 AWG (2,5 mm²) pentru a transporta curentul necesar produsului.
- Un cablu cu dimensiune insuficientă poate avea ca rezultat o cădere de tensiune în linie și pierderea puterii sau supraîncălzire.

AVERTIZARE
PERICOL DE INCENDIU ȘI DE EXPLOZIE

Vaporii inflamabili, ca de exemplu cei de solvenți și de vopsea, aflați în zona de lucru se pot aprinde sau pot exploda. Pentru a preveni incendiile și exploziile:



- Nu pulverizați materiale inflamabile sau combustibile lângă flăcări deschise sau surse de aprindere, cum ar fi țigările, motoarele și echipamentele electrice.
- Circulația vopselei sau solventului prin echipament poate avea ca efect crearea de electricitate statică. Energia electrostatică creează risc de incendiu sau explozie în prezența vaporilor de vopsea sau solvent. Toate componentele sistemului de pulverizare, inclusiv pompa, ansamblul furtunului, pistolul de pulverizare și obiectele din zona de pulverizare vor fi împământate corespunzător pentru protecție împotriva descărcării statice și a scânteilor. Utilizați furtunurile conductoare sau cu împământare Graco pentru pulverizatoare fără aer de mare presiune.
- Verificați dacă toate containerele și sistemele de colectare sunt împământate pentru a preveni descărcarea statică. Folosiți numai căptușeli antistatice sau conductoare pentru benă.
- Conectați la o priză împământată și utilizați prelungitoare împământate. Nu folosiți un adaptor 3-la-2.
- Nu utilizați o vopsea sau un solvent care să conțină hidrocarburi halogenate.
- Nu pulverizați lichide inflamabile sau combustibile în spații închise.
- Mențineți o bună ventilație în zona de pulverizare. Aerul proaspăt trebuie să circule în permanență prin zonă.
- Pulverizatorul generează scântei. Păstrați ansamblul pompei dintr-o zonă bine ventilată, la cel puțin 20 ft. (6,1 m) de zona de pulverizare când pulverizați, clătiți, curățați sau efectuați lucrări de service. Nu pulverizați pe ansamblul pompei.
- Nu fumați în zona de pulverizare și nu pulverizați când există scântei sau flacără.
- Nu acționați comutatoare electrice, motoare sau alte produse producătoare de scântei în zona de pulverizare.
- Zona trebuie să fie curată și degajată de recipiente pentru vopsele, solvenți, cărpe și alte materiale inflamabile.
- Trebuie să cunoașteți conținutul vopselelor și al solvenților pulverizați. Citiți toate Fișele cu date de securitate (FDS) care însoțesc vopselele și solvenții, precum și etichetele de pe recipientele respective. Respectați instrucțiunile producătorului privind siguranța lucrului cu respectivele vopsele și solvenți.
- Păstrați în zona de lucru un extingtor în stare de funcționare.

AVERTIZARE



PERICOL DE INJECTARE A PIELII

Pulverizările la presiune ridicată pot injecta toxine în corp și pot provoca vătămări corporale grave. În caz de injectare, **apelați imediat la tratament chirurgical.**



- Nu îndreptați niciodată pistolul spre o persoană sau spre un animal și nu pulverizați spre acestea.
- Feriți mâinile și alte părți ale corpului de jetul pulverizat. De exemplu, nu încercați să opriți o scurgere apărută cu vreo parte a corpului.



- Folosiți întotdeauna apăraoarea pentru duza de pulverizare. Nu pulverizați fără ca apăraoarea pentru duza de pulverizare să fie montată.



- Utilizați duze de pulverizare Graco.

- Curățați și schimbați cu atenție duzele de pulverizare. Dacă duza de pulverizare se înfundă în timpul pulverizării, urmați **Procedura de depresurizare** pentru oprirea unității și eliminarea presiunii captive înainte de a scoate duza pentru curățare.



- Echipamentul păstrează presiunea după oprire. Nu lăsați unitatea sub tensiune sau sub presiune atunci când nu este supravegheată. Urmați **Procedura de depresurizare** când echipamentul este nesupravegheat sau nefolosit și înainte de efectuarea de service, de curățare sau de demontarea pieselor.

- Verificați dacă furtunurile și piesele prezintă semne de deteriorare. Înlocuiți orice furtunuri sau piese deteriorate.

- Acest sistem este capabil să producă 3300 psi. Folosiți piese sau accesorii de schimb Graco care să fie omologate pentru minim 3300 psi.

- Puneți întotdeauna siguranța pârghiei de declanșare atunci când nu pulverizați. Verificați dacă siguranța pârghiei de declanșare funcționează corect.

- Verificați ca toate racordurile să fie bine fixate înainte de a pune în funcțiune pulverizatorul.

- Trebuie să știți cum să opriți pulverizatorul și cum să depresurizați rapid. Trebuie să cunoașteți comenzile foarte bine.



PERICOL LA UTILIZAREA INCORECTĂ A ECHIPAMENTULUI

Utilizarea incorectă poate provoca decesul sau vătămarea gravă.



- Purtați întotdeauna mănuși adecvate, protecție pentru ochi și aparat sau mască pentru respirație atunci când vopsiți.

- Nu puneți în funcțiune și nu pulverizați când sunt copii în apropiere. Țineți întotdeauna copiii la distanță de echipament.

- Nu vă întindeți prea mult și nu stați pe un suport instabil. Sprijiniți-vă bine pe picioare și păstrați un echilibru stabil în orice moment.

- Rămâneți în alertă și acordați atenție la ceea ce faceți.

- Nu folosiți unitatea dacă sunteți obosit(ă) sau dacă vă aflați sub influența medicamentelor sau a alcoolului.

- Nu răsuciți și nu îndoiți excesiv furtunul.

- Nu expuneți furtunul la temperaturi sau presiuni mai mari decât cele specificate de Graco.

- Nu folosiți furtunul pentru a trage sau ridica echipamentul.

- Nu pulverizați cu un furtun mai scurt de 7,60 m.

- Nu modificați echipamentul. Modificările pot anula aprobările organismelor de reglementare și pot crea pericole pentru siguranță.

- Asigurați-vă că toate echipamentele au capacitățile nominale necesare și că sunt aprobate pentru mediul în care le utilizați.

AVERTIZARE

 	<p>PERICOL DE ȘOC ELECTRIC</p> <p>Acest echipament trebuie împământat. Împământarea, setarea sau utilizarea necorespunzătoare a sistemului pot cauza șoc electric.</p> <ul style="list-style-type: none"> • Opriți și deconectați cablul de alimentare înainte de a efectua lucrări la echipament. • Conectați doar la prize electrice împământate. • Utilizați doar prelungitoare cu 3 fire. • Asigurați-vă că știfturile de împământare sunt intacte pe cablurile de alimentare și prelungitoare. • Nu expuneți la ploaie. Depozitați în spații închise. • Așteptați cinci minute după deconectarea cablului de alimentare, înainte de a efectua lucrări de service.
	<p>PERICOL CAUZAT DE COMPONENTELE DIN ALUMINIU PRESURIZATE</p> <p>Folosirea lichidelor incompatibile cu aluminiul în echipamente presurizate poate provoca reacții chimice severe și deteriorarea echipamentului. Nerespectarea acestui avertisment poate conduce la deces, vătămări grave sau deteriorarea bunurilor.</p> <ul style="list-style-type: none"> • Nu folosiți 1,1,1-tricloroetan, clorură de metilen sau alți solvenți pe bază de hidrocarburi hidrogenate, nici soluții care conțin astfel de solvenți. • Nu utilizați înălbitor pe bază de clor. • Multe alte soluții pot conține substanțe care reacționează cu aluminiul. Contactați furnizorul de substanțe de lucru pentru informații despre compatibilitate.
 	<p>PERICOL CAUZAT DE PIESELE ÎN MIȘCARE</p> <p>Piesele în mișcare pot ciupi, tăia sau amputa degete sau alte părți ale corpului.</p> <ul style="list-style-type: none"> • Păstrați distanța față de piesele aflate în mișcare. • Nu utilizați echipamentul fără apărătorile de protecție sau capace. • Echipamentul poate porni brusc. Înainte de verificare, mutare sau realizarea activităților de service, urmați Procedura de depresurizare și deconectați toate sursele de alimentare.
	<p>PERICOL CAUZAT DE LICHIDE SAU VAPORI TOXICI</p> <p>Lichidele sau vaporii toxici pot provoca vătămări grave sau decesul dacă intră în contact cu ochii sau cu pielea ori dacă sunt respirate sau înghițite.</p> <ul style="list-style-type: none"> • Citiți Fișa cu date de securitate (FDS) pentru a afla ce pericole prezintă lichidele folosite. • Depozitați lichidele periculoase în recipiente corespunzătoare și eliminați-le conform normativelor în vigoare.
	<p>ECHIPAMENT DE PROTECȚIE PERSONALĂ</p> <p>Purtați echipamente de protecție corespunzătoare când vă aflați în zona de lucru pentru a preveni rănirea gravă, inclusiv rănirea la nivelul ochilor, pierderea auzului, inhalarea de aburi toxici și arsurile. Acest echipament include, însă nu este limitat la:</p> <ul style="list-style-type: none"> • Echipamente de protecție pentru ochi și pentru auz. • Aparată de protecție a respirației, îmbrăcăminte de protecție și mănuși, după recomandările producătorului substanțelor de lucru și solvenților.

Identificarea componentelor

Identificarea componentelor

Modele cu stand

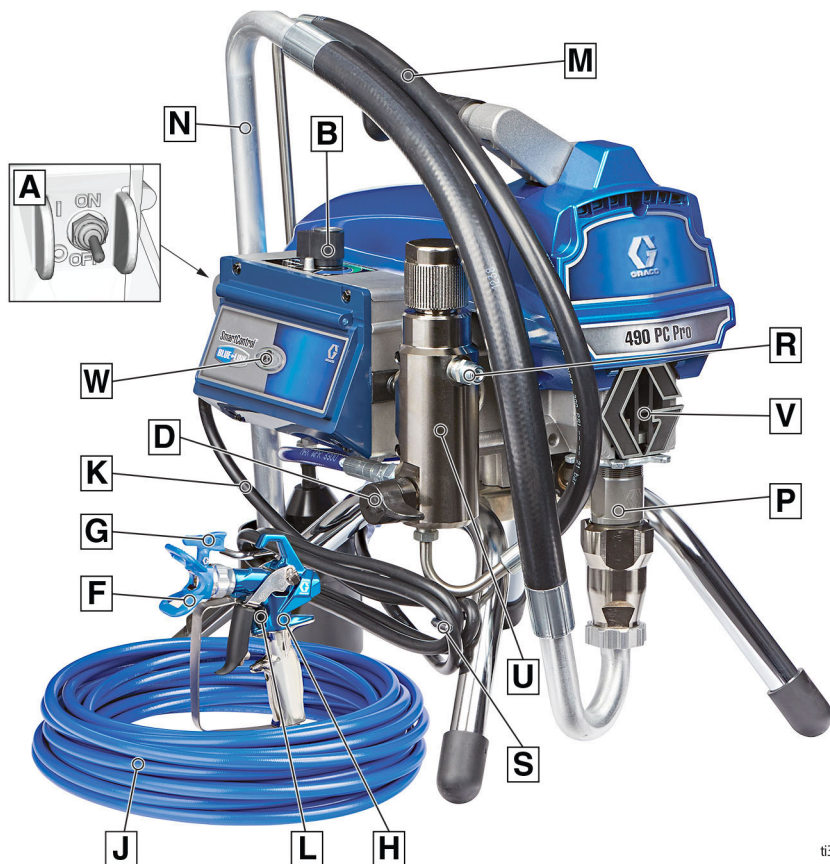

ti35142a

A	Comutator pornire/oprire
B	Controlul presiunii
D	Supapă de amorsare
F	Apărătoare pentru duză
G	Duză de pulverizare
H	Pistol
J	Furtun fără aer
K	Cablu de alimentare
L	Siguranța pârghiei de declanșare
M	Tub de scurgere

N	Conductă de aspirație
P	Pompă
R	Evacuare lichid
S	Rolă pentru cablu de alimentare
U	Filtru
V	Protecție degete/Punct de umplere TSL
W	LED de stare BlueLink™ sau ecran LCD
	Etichetă cu modelul/seria (nu apare în figură, se află pe baza unității.)

Modele Lo-Boy

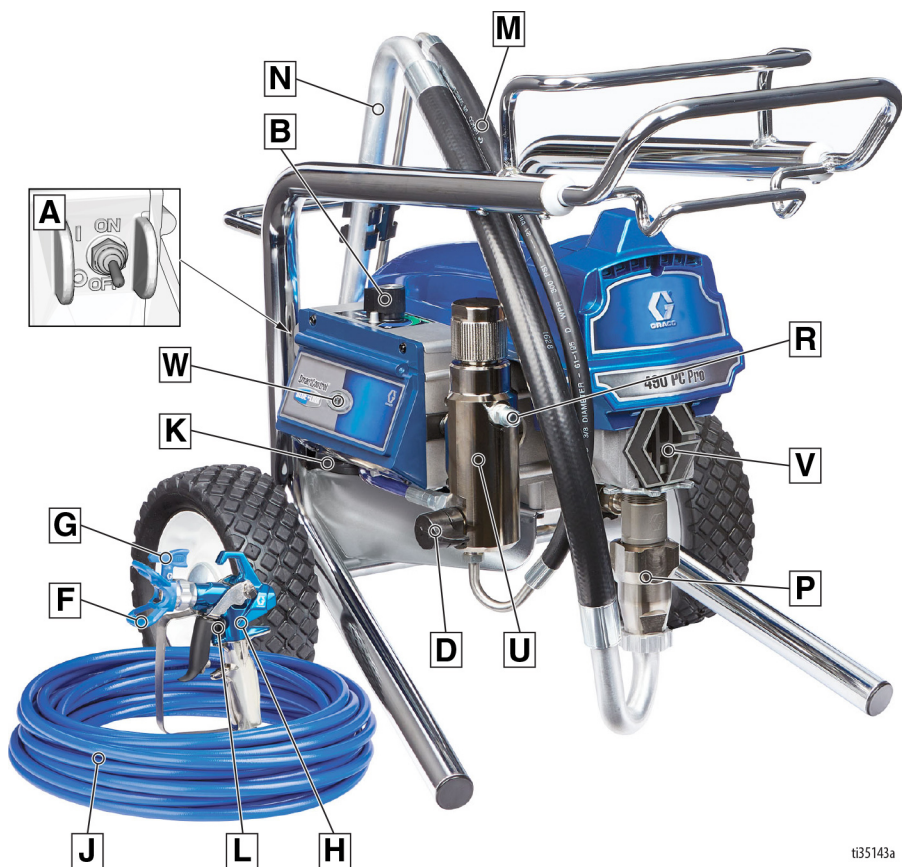

ti35143a

A	Comutator pornire/oprire
B	Controlul presiunii
D	Supapă de amorsare
F	Apărătoare pentru duză
G	Duză de pulverizare
H	Pistol
J	Furtun fără aer
K	Cablu de alimentare
L	Siguranța pârghiei de declanșare

M	Tub de scurgere
N	Conductă de aspirație
P	Pompă
R	Evacuare lichid
U	Filtru
V	Protecție degete/Punct de umplere TSL
W	LED de stare BlueLink™ sau ecran LCD
	Etichetă cu modelul/seria (nu apare în figură, se află pe baza unității.)

Identificarea componentelor

Modele Hi-Boy

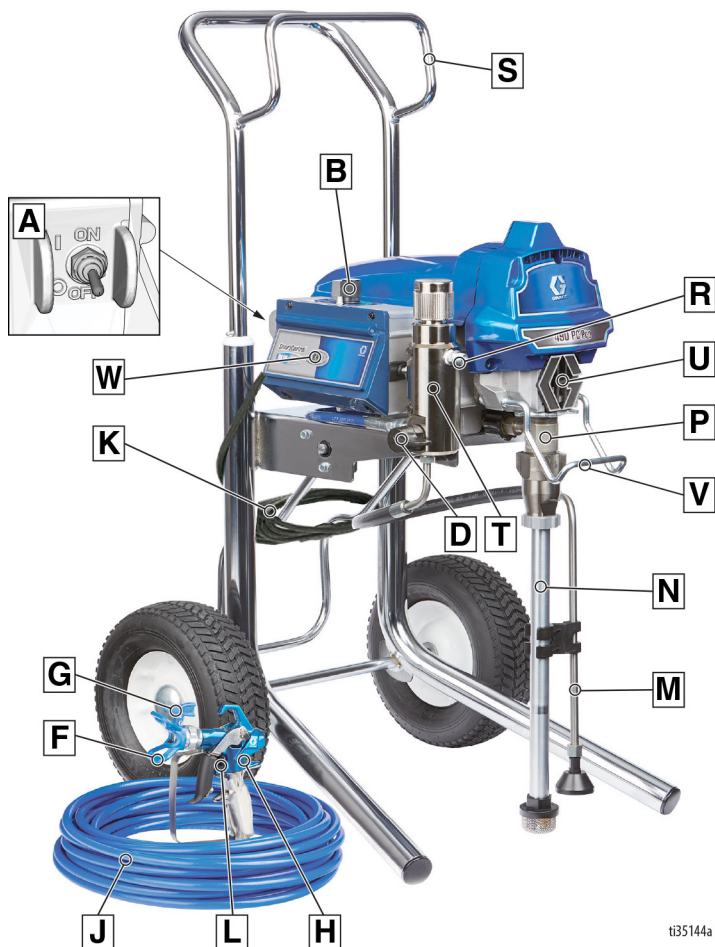





ti35144a

A	Comutator pornire/oprire
B	Controlul presiunii
D	Supapă de amorsare
F	Apărătoare pentru duză
G	Duză de pulverizare
H	Pistol
J	Furtun fără aer
K	Cablu de alimentare
L	Siguranța pârghiei de declanșare
M	Tub de scurgere

N	Conductă de aspirație
P	Pompă
R	Evacuare lichid
S	Agățător
T	Filtru
U	Protecție degete/Punct de umplere TSL
V	Cârlig pentru benă
W	LED de stare BlueLink™ sau ecran LCD
	Etichetă cu modelul/seria (nu apare în figură, se află pe baza unității.)

Împământarea

			
<p>Echipamentul trebuie împământat pentru a reduce riscul de formare a scânteilor statice și de șoc electric. Generarea de scântei electrice sau statice poate cauza aprinderea sau explozia vaporilor. Împământarea necorespunzătoare poate cauza șoc electric. Împământarea corectă asigură un fir de descărcare pentru curentul electric.</p>			

Acest pulverizator este prevăzut cu un cablu de alimentare care are un fir de împământare și un ștecăr cu împământare corespunzătoare.

Ștecărul trebuie conectat într-o priză montată și împământată corespunzător în conformitate cu toate codurile și reglementările locale.

Nu modificați ștecărul furnizat; dacă nu se potrivește cu priza, apelați la un electrician calificat pentru a instala o priză corespunzătoare.

Cerințe privind alimentarea electrică

- Unitățile de 100 – 120 V necesită 100 – 120 V c.a., 50/60 Hz, 12 sau 15 A, monofazic.
- Unitățile de 230 V necesită 230 V c.a., 50/60 Hz, 7 sau 9 A, monofazic.

Cabluri prelungitoare

Utilizați un prelungitor cu un contact de împământare nedeteriorat. Dacă este necesar un prelungitor, utilizați un cablu cu 3 fire, de minim 12 AWG (2,5 mm²).

OBSERVAȚIE: Grosimea mai mică sau cablurile de extensie mai lungi pot reduce performanța pulverizatorului.

Bene

Solvenți și lichide pe bază de ulei: respectați codul local. Utilizați doar bene metalice bune conducătoare, plasate pe o suprafață împământată, precum betonul.

Nu plasați găleata pe o suprafață neconducătoare, precum hârtia sau cartonul, care întrerupe continuitatea împământării.

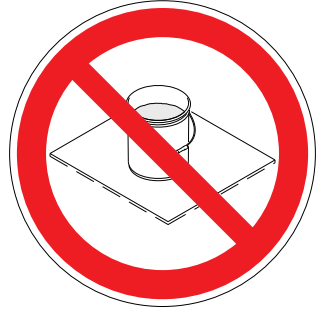

Împământați întotdeauna benele metalice: conectați un cablu de împământare la benă. Prindeți un capăt de benă, iar celălalt capăt de o împământare funcțională, cum ar fi o conductă de apă.

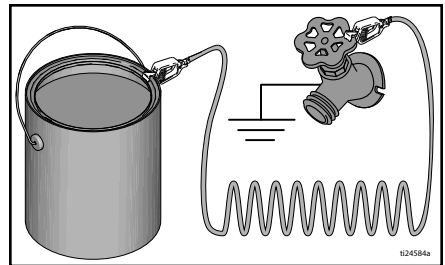

Pentru a menține continuitatea împământării când curățați sau depresurizați pulverizatorul: țineți o piesă metalică a pistolului de pulverizare în contact ferm cu latura unui recipient metalic împământat, apoi declanșați pistolul.

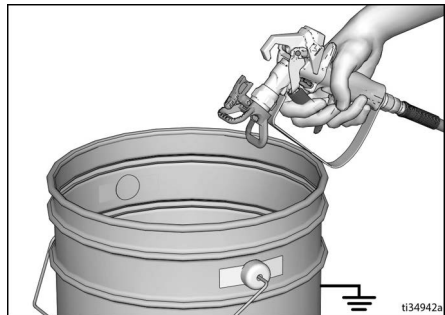

Procedura de depresurizare

Procedura de depresurizare



Respectați procedura de depresurizare de fiecare dată când vedeți acest simbol.

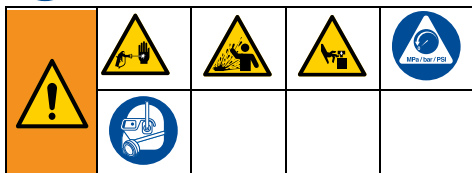

Acest echipament rămâne sub presiune până când presiunea este eliberată manual. Pentru a contribui la prevenirea vătămării grave din cauza lichidului sub presiune, precum injectarea pielii din cauza stropilor de lichid și din cauza pieselor în mișcare, respectați Procedura de depresurizare când încetați pulverizarea și înainte de curățarea, verificarea echipamentului sau de efectuarea de lucrări de service la echipament.

1. Treceți comutatorul de PORNIRE/OPRIRE în poziția **OPRIRE**.

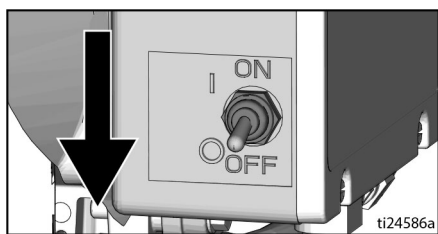

2. Cuplați siguranța pârghiei de declanșare.

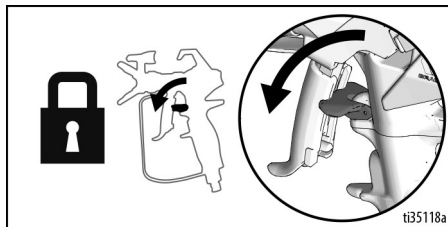

3. Treceți comanda presiunii la cea mai mică presiune.



4. Puneți tubul de scurgere într-o benă și rotiți supapa de amorsare în jos pentru a efectua depresurizarea. Lăsați supapa de amorsare în jos (în poziția de scurgere) până când sunteți pregătit(ă) să pulverizați din nou.

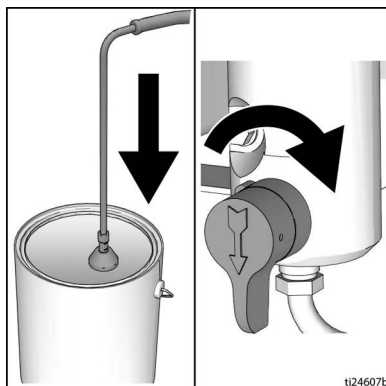

5. Țineți ferm o parte metalică a pistolului de pulverizare pe o benă metalică împământată. Orientați pistolul de pulverizare spre benă. Decuplați siguranța pârghiei de declanșare și declanșați pistolul de pulverizare pentru a efectua depresurizarea.

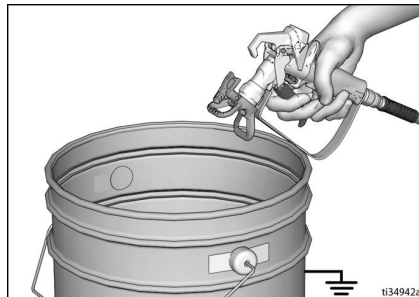

6. Cuplați siguranța pârghiei de declanșare.
7. Dacă suspectați că duza de pulverizare sau furtunul este infundat sau că presiunea nu a fost eliberată complet:
 - a. slăbiți FOARTE ÎNCET piulița de fixare a apărătoarei duzei sau cuplajul capătului furtunului pentru a depresuriza treptat.
 - b. Slăbiți piulița sau cuplajul complet.
 - c. Eliberați blocajul din duză sau din furtun.

Siguranța pârghiei de declanșare

La oprirea pulverizării, cuplați blocajul declanșatorului pentru a preveni declanșarea accidentală a pistolului, manual sau din cauza căderii sau lovirii.

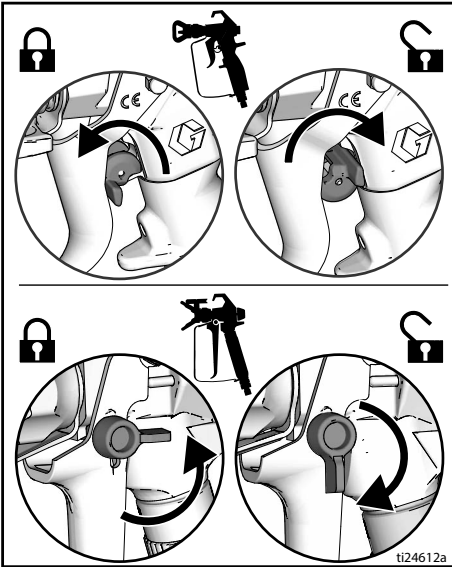

Instalarea

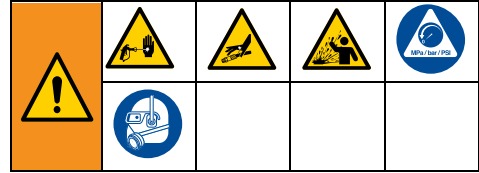

La dezambalarea pulverizatorului pentru prima dată sau după depozitarea pe termen lung, efectuați procedura de instalare. Îndepărtați bușonul pentru perioada transportului din evacuarea lichidului când efectuați prima setare.

1. Conectați furtunul fără aer Graco la evacuarea pentru lichid. Folosiți chei pentru a-l strânge bine.

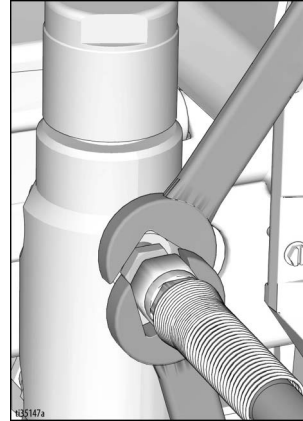

2. Conectați celălalt capăt al furtunului la pistol.

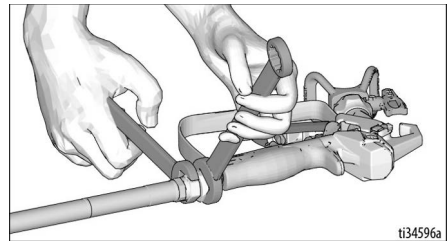

3. Folosiți chei pentru a-l strânge bine.

Instalarea

4. Cuplați siguranța pârghiei de declanșare.

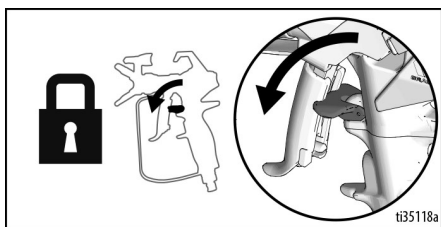

5. Scoateți apărătoarea duzei.

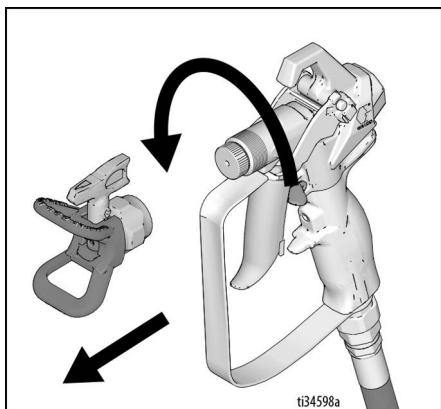

6. Când dezambalați pulverizatorul pentru prima dată, îndepărtați materialele de ambalare din sita de admisie. După depozitarea pe termen lung, verificați să nu existe blocaje și reziduuri în sita de admisie.

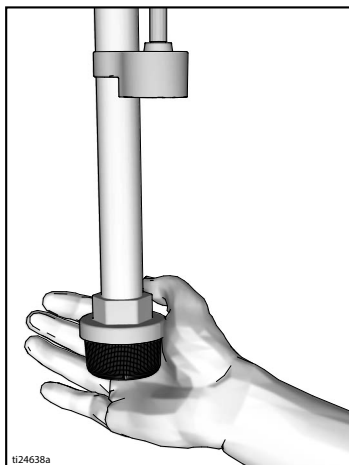

7. Umpleți piulița de etanșare a gurii de alimentare cu TSL pentru a preveni uzura prematură a etanșării. Faceți acest lucru zilnic sau de fiecare dată când pulverizați.
- Plasați duza recipientului TSL în deschiderea centrală din partea de sus a grilei, în partea din față a pulverizatorului.
 - Strângeți recipientul pentru a elibera suficient TSL pentru a umple spațiul dintre tija pompei și garnitura presetupei.

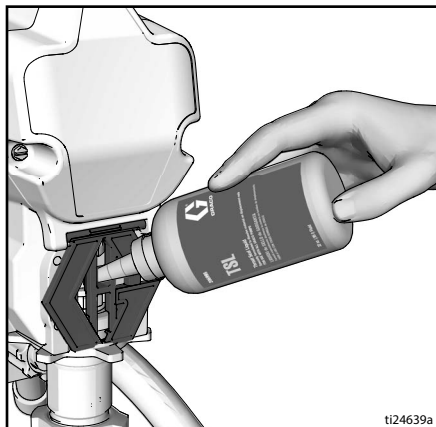

8. Asigurați-vă că comutatorul de PORNIRE/OPRIRE este în poziția **OPRIRE**.

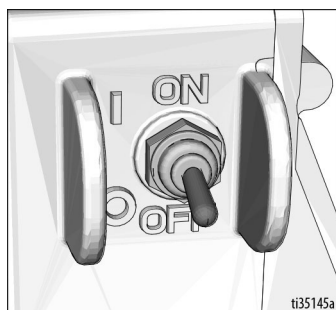

9. Introduceți cablul de alimentare într-o priză electrică împământată corespunzător.

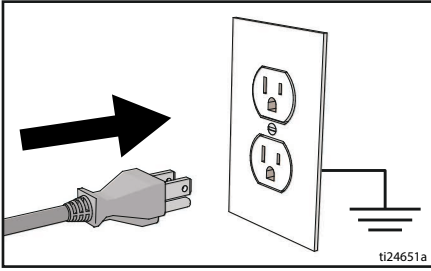

10. Închideți supapa de amorsare.

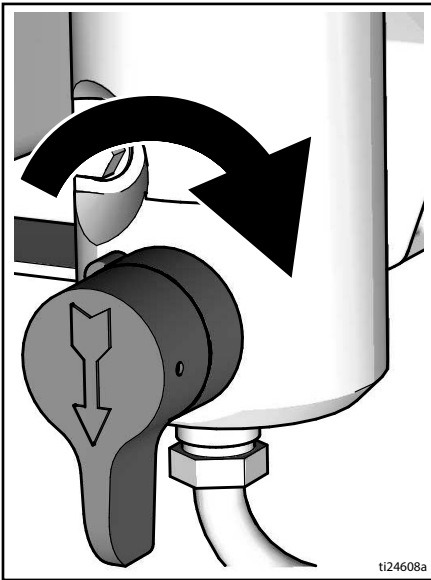

11. Așezați tubul de admisie și tubul de scurgere în bena metalică împământată, umplută parțial cu lichid. Consultați **Împământarea**, pagina 11.

OBSERVAȚIE: Pulverizatoarele noi sunt expediate cu lichid pentru depozitare, care trebuie eliminat cu benzină înainte de utilizarea pulverizatorului. Verificați compatibilitatea lichidului de spălare cu materialul care urmează a fi pulverizat. Poate fi necesară o a doua clătire cu un lichid compatibil. Apă pentru vopsele cauciucate și benzină pentru vopsele pe bază de ulei.

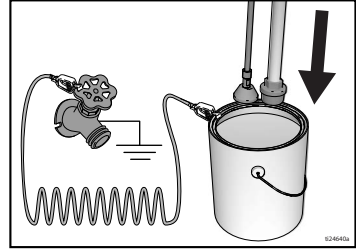

12. Treceți comanda presiunii la **OPRIRE**.
13. Treceți comutatorul de pornire/oprire în poziția **PORNIRE**.
14. Amplasați supapa de amorsare în poziție orizontală. Decuplați siguranța pârghiei.
15. Treceți comanda presiunii la Amorsare/Lent.
16. Țineți ferm o parte metalică a pistolului pe o benă metalică împământată. Acționați pistolul și spălați timp de 1 minut.
17. Treceți comutatorul de PORNIRE/OPRIRE în poziția **OPRIRE**.
18. Cuplați siguranța pârghiei de declanșare.
19. Goliți bena după eliminarea lichidului pentru depozitare din pulverizator. Așezați tubul de admisie și tubul de scurgere în bena metalică împământată, umplută parțial cu lichid. Folosiți apă pentru a spăla vopselele pe bază de apă și benzină pentru a elimina vopseaua pe bază de ulei.
20. Treceți comutatorul de pornire/oprire în poziția **PORNIRE**.
21. Amplasați supapa de amorsare în poziție orizontală. Decuplați siguranța pârghiei.
22. Țineți ferm o parte metalică a pistolului pe o benă metalică împământată. Declanșați pistolul și spălați până când este curat.
23. Treceți comutatorul de PORNIRE/OPRIRE în poziția **OPRIRE**.
24. Cuplați siguranța pârghiei de declanșare.
25. Pulverizatorul este pregătit acum pentru pornire și pulverizare.

Pornirea

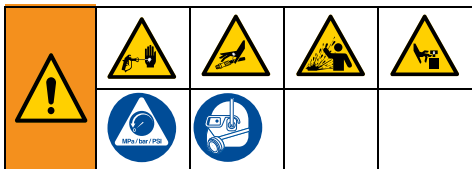

1. Efectuați **Procedura de depresurare**, pagina 12.
2. Treceți comanda presiunii la cea mai mică presiune.



3. Treceți comutatorul pornire/oprire în poziția **PORNIRE**.

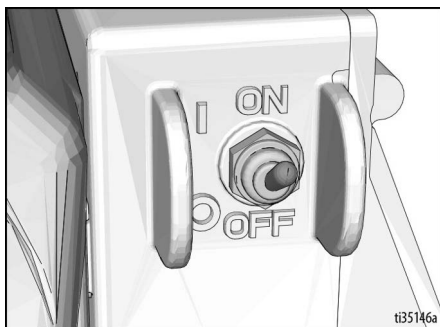

4. Plasați admisia de lichid în bena de vopsea. Plasați tubul de scurgere în bena pentru deșeuri.

5. Treceți comanda presiunii în poziția Clătire rapidă pentru a porni motorul. Lăsați vopseaua să circule prin tubul de scurgere timp de 15 secunde.



6. Amplasați supapa de amorsare în poziție orizontală. Decuplați siguranța pârghiei.

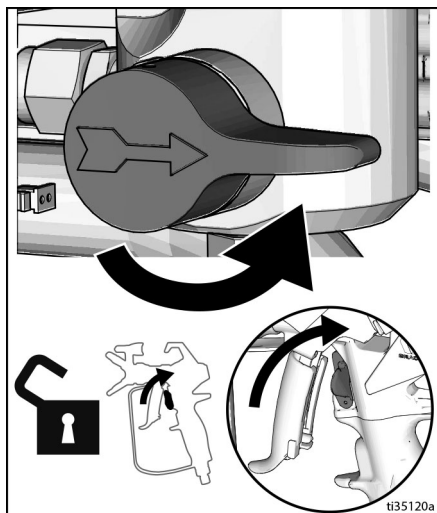

7. Țineți pistolul pe bena pentru deșeuri metalică împământată. Declanșați pistolul până la apariția vopselei.

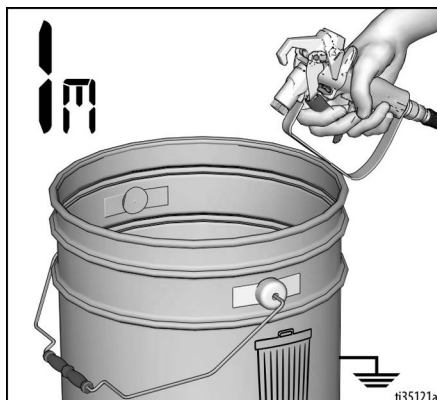

8. Treceți pistolul în bena cu vopsea și declanșați timp de 20 de secunde. Eliberați pârghia de declanșare și permiteți pulverizatorului să acumuleze presiune. Cuplați siguranța pârghiei de declanșare.



<p>Pulverizările la presiune ridicată pot injecta toxine în corp și pot provoca vătămări corporale grave. Nu încercați să opriți scurgerile cu mâna sau cu o cârpă.</p>				

9. Verificați dacă există scurgeri. Dacă apar scurgeri, efectuați **Procedura de depresurizare**, pagina 12, apoi strângeți toate fittingurile și repetați procedura de Pornire. Dacă nu există scurgeri, continuați cu etapa următoare.
10. Înșurubați ansamblul duzei pe pistol și strângeți. Consultați **Montarea duzei de pulverizare**, pagina 18. Consultați manualul separat al pistolului, pentru instrucțiuni privind montarea pistolului.

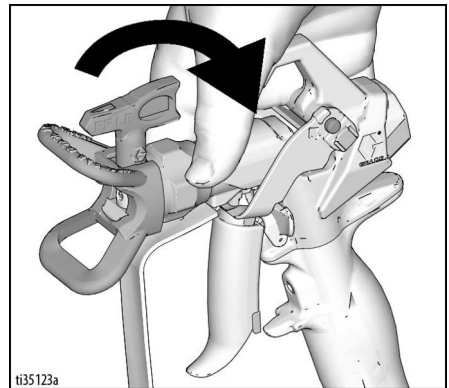

Utilizarea

Montarea duzei de pulverizare



Pentru a evita rănirea gravă prin injectarea pielii, nu vă plasați mâna în fața duzei pulverizatorului când montați sau demontați duza pulverizatorului și protecția duzei.

1. Efectuați **Procedura de depresurizare**, pagina 12.
2. Utilizați duza de pulverizare (A), pentru a introduce OneSeal™ (B) în apărătoare (C).

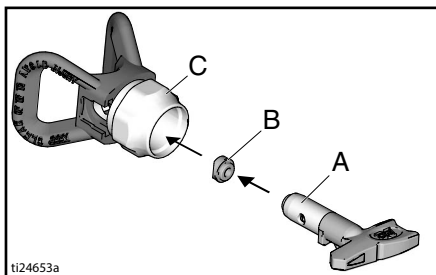

3. Introduceți duza de pulverizare.

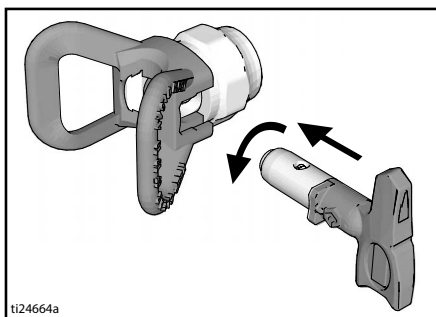

4. Înșurubați ansamblul în pistol. Strângeți.

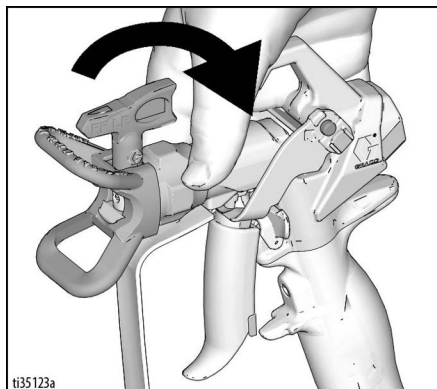

Pulverizarea

Dacă folosiți o duză de pulverizare reversibilă RAC X™ FF LP cu presiune scăzută, pentru finisaj fin, presiunea de pulverizare poate fi redusă. Pulverizarea la presiune scăzută are drept rezultat mai puțin material pulverizat în exces și reduce uzura duzei de pulverizare. Ajustați presiunea pulverizatorului, pentru a reduce la minim materialul pulverizat în exces.

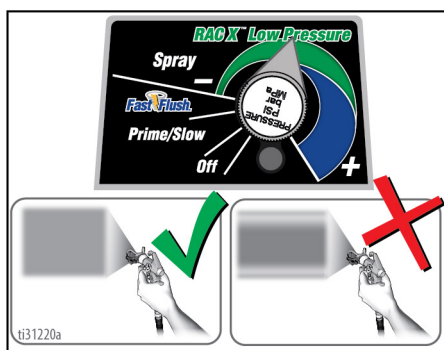

Model ventilator atomizat, distribuit în mod omogen

Cozi

1. Pulverizați pentru a realiza un model de test. Măriți presiunea, pentru a elimina marginile dure.

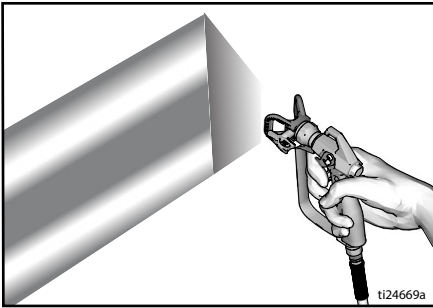

2. Utilizați o dimensiune mai mică pentru duză dacă ajustarea presiunii nu poate elimina marginile dure.
3. Țineți pistolul perpendicular, 10-12 in. (25-30 cm) față de suprafață. Pulverizați înainte și înapoi; suprapuneți cu 50%.

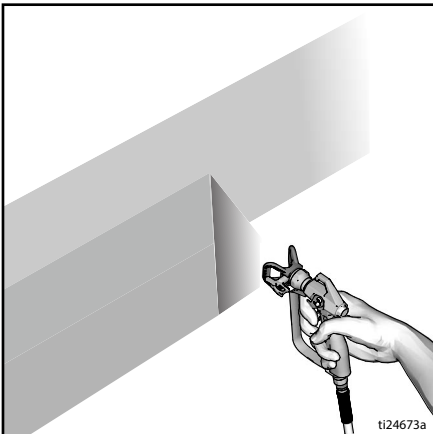

4. Acționați pistolul după mișcare. Eliberați pârghia înainte de oprire. Consultați manualul separat al pistolului pentru informații suplimentare despre pulverizare.

Desfundarea duzei de pulverizare



Pentru evitarea vătămarilor corporale, nu îndreptați niciodată pistolul în direcția mâinii sau spre o cârpă!

1. Eliberați pârghia de declanșare. Cuplați siguranța pârghiei de declanșare. Rotiți duza de pulverizare. Decuplați siguranța pârghiei. Declanșați pistolul într-o zonă pentru deșeu, pentru a elimina blocajul.



2. Cuplați siguranța pârghiei de declanșare. Reduceți duza de pulverizare în poziția originală. Decuplați siguranța pârghiei și continuați să pulverizați.

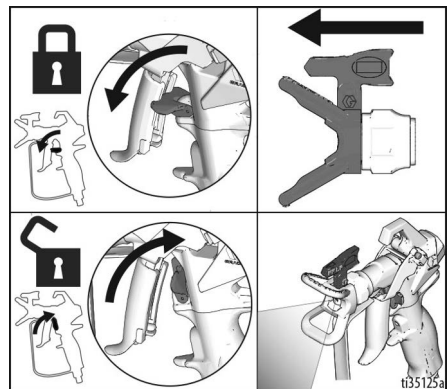

Curățarea

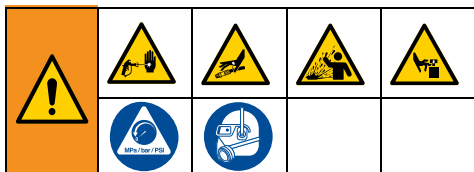

1. Efectuați **Procedura de depresurizare**, pagina 12.
2. Demontați protecția duzei și duza de pulverizare. Consultați manualul separat al pistolului, pentru informații suplimentare.

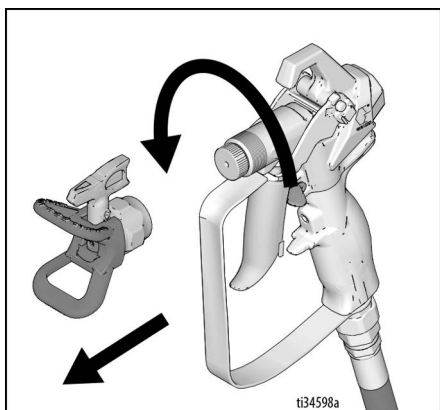

Tub de scurgere pentru clătire rapidă

3. Îndepărtați tubul de admisie și tubul de scurgere din vopsea și ștergeți excesul de vopsea de pe exterior.

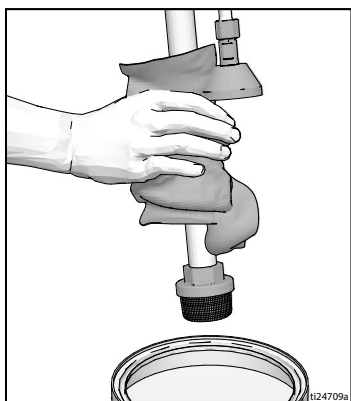

4. Plasați tubul de admisie a lichidului în lichidul de spălare. Folosiți apă pentru vopsele pe bază de apă și benzină pentru vopsele pe bază de ulei. Plasați tubul de scurgere în bena pentru deșeuri.

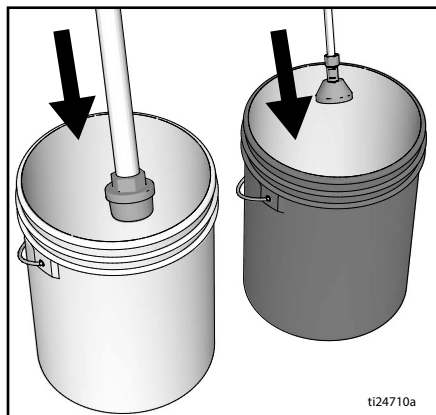

5. Opriti supapa de amorsare, pentru a clăti tubul de scurgere și pompa.

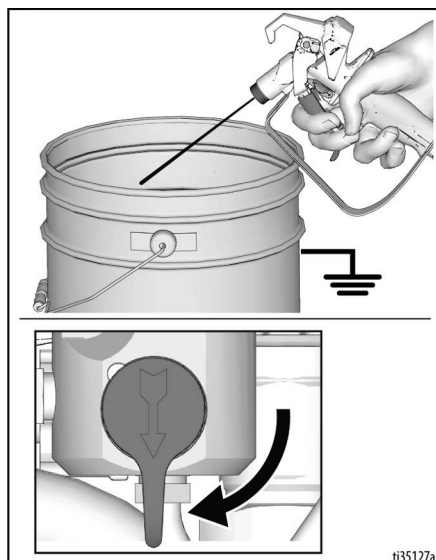

6. Treceți comanda presiunii la Clătire rapidă, până când pompa funcționează uniform și în bena pentru deșeuri apare lichid de clătire.

Clătirea rapidă a furtunului și a pistolului

7. Rotiți supapa de amorsare la orizontală pentru a clăti furtunul fără aer și pistolul de pulverizare.
8. Țineți pistolul pe bena de vopsea. Decuplați siguranța pârghiei. Declanșați pistolul și treceți comanda presiunii la Clătire rapidă, până când pompa funcționează uniform și apare lichidul de clătire.

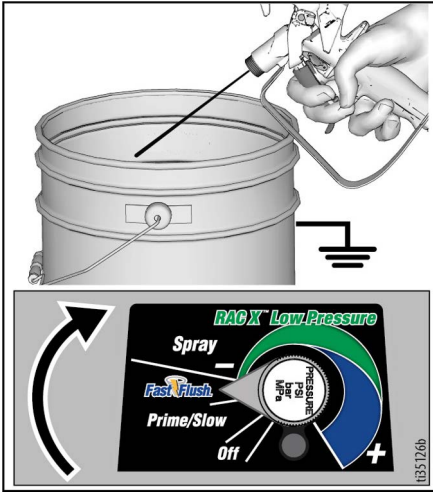

9. Oprți declanșarea pistolului.

10. Ridicați tubul de admisie deasupra lichidului de spălare.

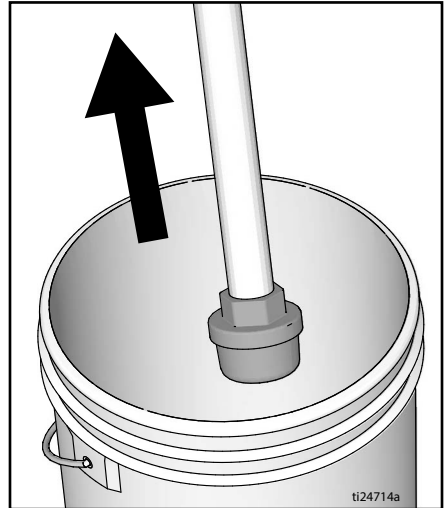

11. Cu supapa de amorsare în poziție orizontală. Declanșați pistolul în bena de spălare pentru a elimina lichidul din furtun.
12. Cuplați siguranța pârghiei de declanșare.



Utilizarea

13. Rotiți butonul pentru controlul presiunii în poziția **OPRIRE** și treceți comutatorul de **PORNIRE/OPRIRE** în poziția **OPRIRE**. Deconectați alimentarea pulverizatorului.

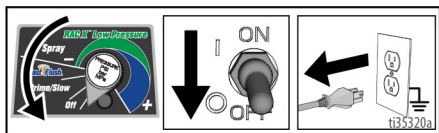

14. Scoateți filtrele de la pistol și pulverizator, dacă sunt montate. Curățați și verificați. Montați filtrul. Consultați manualul separat al pistolului.

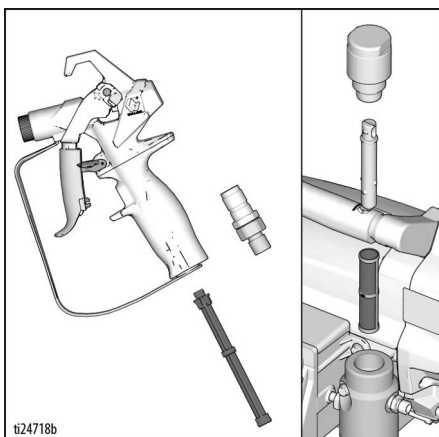

15. Dacă ați clătit cu apă, clătiți din nou cu alcool mineral sau soluție Pump Armor pentru a forma un strat de protecție împotriva înghețului sau coroziunii.

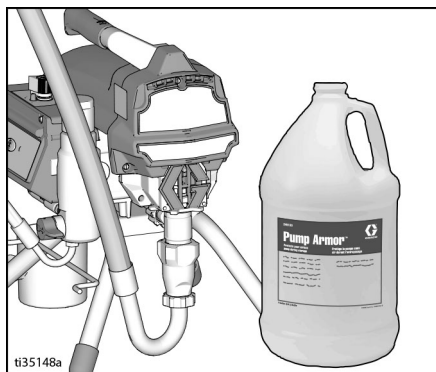

16. Ștergeți pulverizatorul, furtunul și pistolul, folosind o cârpă înmuiată în apă sau în alcool mineral.



Afișaj digital

Cele mai multe modele sunt dotate cu un afișaj digital. Această secțiune explică modalitatea de utilizare a acestei funcții.



Meniu principal funcționare

O apăsare scurtă a butonului de pe afișaj face trecerea la următorul ecran. Apăsați și mențineți butonul timp de cinci secunde pentru a schimba unitățile sau pentru a reseta datele.

1. Efectuați **Procedura de depresurare**, pagina 12.
2. Conectați pulverizatorul la o priză împământată. Treceți comutatorul de pornire/oprire în poziția **PORNIRE**.

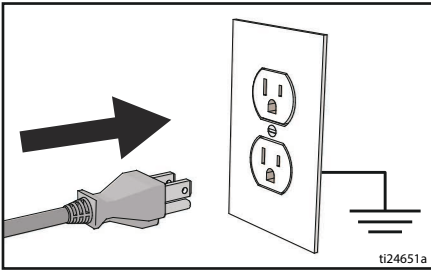

ti24651a

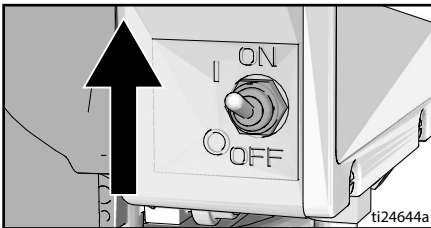

ti24644a

3. Apare afișajul presiunii. Vor apărea linii dacă presiunea este mai mică de 200 psi (14 bar, 1,4 MPa).

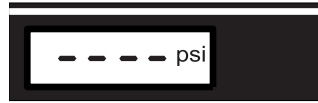

ti2786a

4. Apăsați scurt butonul pentru afișaj pentru a trece la Galoane lucrare (sau litri x 10).

OBSERVAȚIE: JOB (Lucrare) se afișează scurt, apoi apare numărul de galoane pulverizate la presiune de peste 1000 psi (70 bar, 7 MPa).

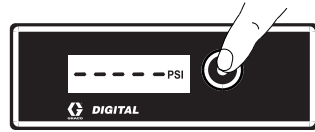

ti7486b

5. Apăsați și mențineți butonul de pe afișaj pentru a reseta la zero sau apăsați scurt butonul pentru a trece la Galoane pentru întreaga durată de viață (sau litri x10).

OBSERVAȚIE: LIFE (Durată de viață) se afișează scurt, apoi apare numărul de galoane pulverizate la presiune de peste 1000 psi (70 bar, 7 MPa).



ti7487b

6. Pentru a schimba unitățile pentru presiune (psi, bari sau MPa), apăsați și mențineți butonul de pe afișaj timp de opt secunde până când apar unitățile dorite. Selectarea bar sau MPa modifică galoane la litri x 10.

Afișaj cu date stocate

1. Efectuați **Procedura de depresurizare**, pagina 12.
2. Apăsați butonul de pe ecran și treceți comutatorul de pornire/oprire în poziția **PORNIRE**.

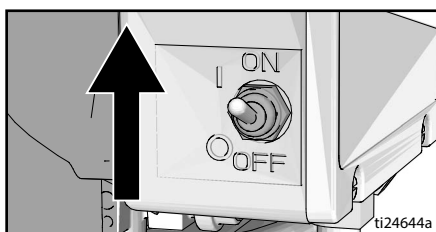

3. **S/N** apare timp de o secundă, apoi se afișează numărul serial. Apăsați scurt butonul de pe ecran și se afișează numărul total de ore cu motorul în funcțiune.

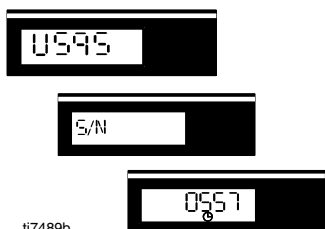

4. Apăsați scurt butonul de pe ecran și se afișează ultimul cod de eroare: de exemplu, **E=07**. Consultați **Probleme electrice**, pagina 30 pentru informații despre depanare.

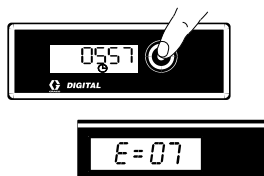

5. Apăsați și mențineți butonul de afișaj pentru a aduce codul la zero. Apăsați scurt pentru a trece la software **REV**.

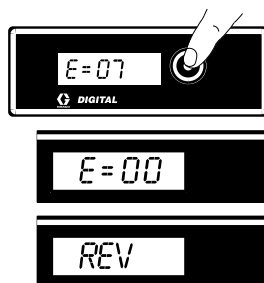

6. Treceți comutatorul de pornire/oprire în poziția **OPRIRE** pentru a ieși din Date stocate.

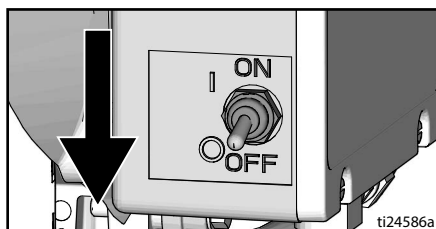

Aplicația BlueLink™

(Dacă este aplicabil)

Descărcați aplicația Graco BlueLink din Apple App Store, Google Play sau din alte magazine de aplicații disponibile pentru a vă conecta la pulverizatorul de vopsea Bluetooth®.

Aplicația BlueLink vă permite să accesați informații despre pulverizator, setări, statistici și asigură acces la caracteristici utile precum WatchDog™, urmărirea îmbunătățită a întreținerii, urmărirea pulverizatorului și urmărirea lucrărilor. Găsiți aplicația Graco BlueLink la:

<https://www.graco.com/BlueLink>



Puteți accesa mai multe instrucțiuni în cadrul aplicației. Instrucțiunile pot fi accesate și online, la:

<https://www.graco.com/BlueLinkSupport>



Activarea sau dezactivarea BlueLink



Sistemul Graco BlueLink utilizează Bluetooth pentru a comunica între tabloul de comandă al pulverizatorului și un telefon mobil. Pentru a dezactiva BlueLink prin oprirea transmițătorului Bluetooth, efectuați următorii pași:

1. Treceți comutatorul pornire/oprire în poziția **OPRIRE**. Rotiți butonul pentru controlul presiunii până la capăt în sens antiorar, la poziția **OPRIRE**.
2. Decuplați pulverizatorul de la priză și lăsați electricitatea să se disipeze timp de 5 minute.
3. Scoateți capacul cutiei de comandă.
4. De la tabloul principal de comandă, deconectați cablul panglică. Pentru a reactiva BlueLink, reconectați acest cablu.



5. Reasamblați capacul cutiei de comandă.

Întreținerea

Întreținerea periodică este importantă pentru asigurarea funcționării corecte a pulverizatorului. Lucrările de întreținere includ efectuarea de acțiuni de rutină care păstrează pulverizatorul în stare bună de funcționare și împiedică apariția problemelor.



Efectuați **Procedura de depresurizare**, pagina 12, înainte de efectuarea întreținerii.

Activitate	Interval
Verificați/curățați filtrul pulverizatorului, filtrul la admisia de lichid și filtrul pistolului.	Zilnic sau de fiecare dată când pulverizați
Verificați dacă există blocaje în ventilația scutului motorului.	Zilnic sau de fiecare dată când pulverizați
Umpleți cu TSL adăugând prin punctul de umplere TSL.	Zilnic sau de fiecare dată când pulverizați
Verificați calarea pulverizatorului. Când pistolul pulverizatorului NU este declanșat, motorul pulverizatorului trebuie să se caleze și să nu repornească până când pistolul nu este declanșat din nou. Dacă pulverizatorul pornește din nou când pistolul NU este acționat, verificați dacă pompa prezintă scurgeri interne/externe și verificați dacă există scurgeri la supapa de amorsare.	La fiecare 1000 galoane (3785 litri)
Reglarea presetupei Când încep să apară scurgeri la presetupă, după utilizare îndelungată, strângeți presetupa până când scurgerea se oprește sau se reduce. Aceasta permite o utilizare suplimentară de aproximativ 100 de galoane înainte de schimbarea presetupei. Presetupa poate fi strânsă fără scoaterea inelului de etanșare.	După cum este cazul, în funcție de utilizare



Întreținerea poate fi programată și urmărită prin intermediul aplicației Graco BlueLink.

Reciclarea și eliminarea la sfârșitul ciclului de viață

La sfârșitul duratei de viață utilă a produsului, demontați-l și reciclați-l în mod responsabil.

Pregătirea:

- Efectuați **Procedura de depresurizare**, pagina 12.
- Scurgeți și eliminați lichidele conform reglementărilor în vigoare. Consultați Fișa cu date de securitate a producătorului materialelor.

Demontarea și reciclarea:

- Demontați motoarele, plăcile cu circuite, afișajele și alte componente electronice. Scoateți bateria tip pastilă din suportul de baterie de pe tabloul de comandă. Reciclați conform reglementărilor în vigoare.
- Nu eliminați componentele electronice împreună cu deșeurile menajere sau alte deșeuri comerciale.
- Livrați produsul rămas la o unitate de reciclare.

Remedierea problemelor

Probleme mecanice/flux de lichid



1. Realizați **Procedura de depresurare**, pagina 12, înainte de verificare sau reparare.
2. Verificați toate problemele și cauzele posibile, înainte de a demonta unitatea.

Problemă	Puncte de verificare Dacă verificarea are rezultate pozitive, treceți la următorul punct.	Operații de efectuat Când verificarea nu are rezultate pozitive, consultați această coloană.
LED-ul de stare de pe tabloul de comandă se aprinde intermitent sau este stins și pulverizatorul este alimentat electric.	Există o defecțiune.	Stabiliți corecția defecțiunii din Probleme electrice , pagina 30.
Debitul pompei este scăzut	Duza de pulverizare este uzată.	Realizați Procedura de depresurare , pagina 12, apoi înlocuiți duza. Consultați manualul separat pentru pistol sau pentru duză.
	Duza de pulverizare este înfundată.	Depresurați. Verificați și curățați duza de pulverizare.
	Alimentați cu vopsea.	Umpleți și amorsați pompa din nou.
	Filtrul de admisie este înfundat.	Scoateți și curățați, apoi montați la loc.
	Bila supapei de admisie și bila pistonului nu sunt fixate în mod corespunzător.	Scoateți supapa de admisie și curățați-o. Verificați dacă bilele și scaunele prezintă creștături; înlocuiți dacă este necesar. Consultați manualul pompei. Strecurați vopseaua înainte de utilizare pentru a elimina particulele care ar putea înfunda pompa.
	Filtrul de lichid sau filtrul duzei sunt înfundate sau murdare.	Curățați filtrul.
	Supapa de amorsare prezintă scurgeri.	Realizați Procedura de depresurare , pagina 12, apoi reparați supapa de amorsare.
	Verificați dacă pompa nu continuă să funcționeze când este eliberată pârghia declanșatorului. (Supapa de amorsare nu prezintă scurgeri.)	Efectuați lucrări de service pentru pompă. Consultați manualul pompei.
Apar scurgeri în jurul presetupei guri de alimentare care pot indica existența unor garnituri uzate sau deteriorate.	Înlocuiți garniturile. Consultați manualul pompei. De asemenea, verificați scaunul supapei pistonului pentru a identifica vopseaua întărită sau creștături și înlocuiți dacă este necesar. Strângeți presetupa/cupela umedă.	

Remedierea problemelor

Problemă	Puncte de verificare Dacă verificarea are rezultate pozitive, treceți la următorul punct.	Operații de efectuat Când verificarea nu are rezultate pozitive, consultați această coloană.
Debitul pompei este scăzut	Tija pompei deteriorată.	Reparați pompa. Consultați manualul pompei.
	Presiune la calare scăzută.	Rotiți butonul de control al presiunii complet spre dreapta. Asigurați-vă că butonul de control al presiunii este montat corect pentru a permite mișcarea completă spre dreapta. Dacă problema persistă, înlocuiți traductorul de presiune.
	Garniturile pistonului sunt uzate sau deteriorate.	Înlocuiți garniturile. Consultați manualul pompei.
	Inelul de etanșare al pompei este uzat sau deteriorat.	Înlocuiți inelul de etanșare. Consultați manualul pompei.
	Bila supapei de admisie este blocată cu material.	Curățați supapa de admisie. Consultați manualul pompei.
	Se înregistrează scădere semnificativă de presiune în furtun la materiale grele.	Reduceți lungimea totală a furtunului.
	Verificați dimensiunea corectă a prelungitorului.	Consultați Cabluri prelungitoare , pagina 11.
Motorul funcționează, dar nu și pompa.	Ansamblul tijei de conectare este deteriorat. Consultați manualul pompei.	Înlocuiți ansamblul tijei de conectare. Consultați manualul pompei.
	Pinoanele sau carcasa transmisiei sunt deteriorate.	Verificați ansamblul carcasei transmisiei și pinioanele pentru a stabili dacă prezintă deteriorări și înlocuiți dacă este necesar.
Există scurgere de vopsea excesivă în presetupa gurii de alimentare	Presetupa gurii de alimentare este slăbită.	Demontați distanțierul presetupeii gurii de alimentare. Strângeți presetupa gurii de alimentare doar cât este nevoie pentru a opri scurgerea.
	Presetupele gurii de alimentare sunt uzate sau deteriorate.	Înlocuiți garniturile. Consultați manualul pompei.
	Tija pistonului este uzată sau deteriorată.	Înlocuiți tija. Consultați manualul pompei.
Lichidul țășnește intermitent din pistol.	Există aer în pompă sau în furtun.	Verificați și strângeți toate conexiunile de pe circuitul cu lichid. Efectuați cicluri complete cât mai încet posibil în timpul amorsării.
	Duza de pulverizare este parțial înfundată.	Curățați duza. Consultați Desfundarea duzei de pulverizare , pagina 19.
	Nivelul lichidului este scăzut sau lichidul s-a terminat.	Reumpleți cu lichid. Amorsați pompa. Consultați manualul pompei. Verificați des alimentarea cu lichid pentru a împiedica funcționarea pe uscat a pompei.

Problemă	Puncte de verificare Dacă verificarea are rezultate pozitive, treceți la următorul punct.	Operații de efectuat Când verificarea nu are rezultate pozitive, consultați această coloană.
Amorsarea pompei este dificilă	Există aer în pompă sau în furtun.	Verificați și strângeți toate conexiunile de pe circuitul cu lichid. Efectuați cicluri complete cât mai încet posibil în timpul amorsării.
	Există scurgeri la supapa de admisie.	Curățați supapa de admisie. Asigurați-vă că scaunul bilei nu este știrbit sau uzat și că bila se așază corect. Montați la loc supapa.
	Garniturile pompei sunt uzate.	Înlocuiți garniturile pompei. Consultați manualul pompei.
	Vopseaua este prea groasă.	Diluțați vopseaua conform recomandărilor furnizorului.
Pulverizatorul funcționează timp de 5 până la 10 minute, apoi se oprește.	Presetupa pompei este prea strânsă. Când presetupa este strânsă prea mult, presetupele de pe tija pompei blochează acțiunea pompei și supraincercă motorul.	Slăbiți presetupa pompei. Verificați dacă există scurgeri în jurul gâtului. Înlocuiți presetupele pompei dacă este necesar. Consultați manualul pompei.

Remedierea problemelor

Probleme electrice

Simptom: Pulverizatorul nu funcționează, încetează să funcționeze sau nu se oprește.



Efectuați **Procedura de depresurizare**, pagina 12.

1. Conectați pulverizatorul la tensiunea corectă, la o priză împământată.
2. Treceți comutatorul pornire/oprire în poziția **OPRIRE**, așteptați 30 de secunde, apoi reactivați alimentarea prin trecerea comutatorului în poziția **PORNIRE** (aceasta asigură funcționarea pulverizatorului în modul normal).
3. Rotiți butonul pentru controlul presiunii cu jumătate de tură spre dreapta.

4. Îndepărtați capacul cutiei de comandă, pentru a vizualiza LED-ul de stare de pe tabloul de comandă. Pentru a stabili codul (sau orice alt cod, cu excepția alimentării electrice), consultați LED-ul de stare de pe tabloul de comandă. Treceți comutatorul de **PORNIRE/OPRIRE** în poziția **OPRIRE**, scoateți capacul sistemului de comandă, apoi readuceți comutatorul în poziția **PORNIRE**. Urmăriți LED-ul de stare. Numărul total de LED-uri care se aprind intermitent este egal cu codul de eroare (de exemplu: două LED-uri care se aprind intermitent înseamnă COD 02).



Păstrați distanța față de piesele electrice și cele aflate în mișcare în timpul procedurilor de remediere a problemelor. Pentru a evita pericolul de șoc electric când sunt scoase capacele pentru remedierea problemelor, așteptați 5 secunde după deconectarea cablului de alimentare pentru disiparea electricității din sistem.



Mesaje aferente codurilor de eroare

COD	MESAJ	ACȚIUNE
02	PRESIUNE RIDICATĂ DETECTATĂ – ELIBERAȚI PRESIUNEA	Verificați să nu existe blocaje. Utilizați doar furtunuri de pulverizare Graco, de minim 50 ft/15 m.
03	TRADUCTORUL DE PRESIUNE NU ESTE DETECTAT	Verificați conexiunea traductorului.
05	MOTORUL NU SE ÎNVÂRTE	Verificați dacă există o defecțiune mecanică și verificați conexiunile motorului. Este posibil ca materialul să fie prea gros, diluați materialul.
06	MOTOR SUPRĂÎNCĂLZIT	OPRIȚI pulverizatorul. Verificați conexiunile motorului. Verificați dacă există blocaje în ventilațiile carcasei. Este posibil ca pulverizatorul să aibă nevoie de o oră pentru a se răci.

Problemă	Puncte de verificare	Modalitate de verificare
<p>Pulverizatorul nu funcționează deloc și LED-ul de stare de pe tabloul de comandă nu se aprinde niciodată</p>	<p>Consultați tabelul, pagina 35.</p>	
<p>Pulverizatorul nu se oprește și LED-ul de stare de pe tabloul de comandă clipește de 2 ori în mod repetat</p>	<p>Tablou de comandă.</p>	<p>Înlocuiți tabloul de comandă.</p>
<p>Pulverizatorul nu funcționează deloc și LED-ul de stare de pe tabloul de comandă clipește de 2 ori în mod repetat</p>	<p>Verificați traductorul sau conexiunile acestuia</p>	<p>Asigurați-vă că nu există presiune în sistem (consultați Procedura de depresurare, pagina 12). Verificați dacă pe traseul lichidului există blocaje, de exemplu filtrul infundat.</p> <p>Utilizați furtun airless de pulverizare a vopselei, fără armătură metalică. Este posibil ca furtunul de dimensiuni mai mici sau cel cu armătură metalică să aibă drept consecință vărfuri de mare presiune.</p> <p>Treceți comutatorul de PORNIRE/OPRIRE în poziția OPRIRE și deconectați alimentarea pulverizatorului.</p> <p>Verificați traductorul și conexiunile la tabloul de comandă.</p> <p>Deconectați traductorul de la mufa de pe tabloul de comandă. Verificați dacă traductorul și contactele de pe tabloul de comandă sunt curate și fixate.</p> <p>Reconectați traductorul la mufa de pe tabloul de comandă. Conectați alimentarea electrică, setați comutatorul de PORNIRE/OPRIRE la PORNIRE și rotiți butonul de control cu jumătate de tură spre dreapta. Dacă pulverizatorul nu funcționează corespunzător, treceți comutatorul de PORNIRE/OPRIRE în poziția OPRIRE și treceți la pasul următor.</p> <p>Montați un traductor nou. Conectați alimentarea electrică, setați comutatorul de PORNIRE/OPRIRE la PORNIRE și rotiți butonul de control cu jumătate de tură spre dreapta. Înlocuiți tabloul de comandă dacă pulverizatorul nu funcționează corespunzător.</p>

Remedierea problemelor

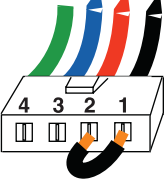
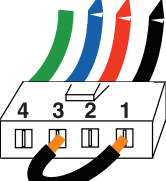
Problemă	Puncte de verificare	Modalitate de verificare
<p>Pulverizatorul nu funcționează deloc și LED-ul de stare de pe tabloul de comandă clipește de 3 ori în mod repetat</p>	<p>Verificați traductorul sau conexiunile traductorului (tabloul de comandă nu detectează un semnal de presiune).</p>	<p>Treceți comutatorul de PORNIRE/OPRIRE în poziția OPRIRE și deconectați alimentarea pulverizatorului. Verificați traductorul și conexiunile la tabloul de comandă. Deconectați traductorul de la mufa de pe tabloul de comandă. Verificați dacă traductorul și contactele de pe tabloul de comandă sunt curate și fixate. Reconectați traductorul la mufa de pe tabloul de comandă. Conectați alimentarea electrică, setați comutatorul de PORNIRE/OPRIRE la PORNIRE și rotiți butonul de control cu jumătate de tură spre dreapta. Dacă pulverizatorul nu funcționează, setați comutatorul de PORNIRE/OPRIRE în poziția OPRIRE și treceți la pasul următor. Conectați un traductor în stare bună de funcționare la mufa de pe tabloul de comandă. Treceți comutatorul de PORNIRE/OPRIRE în poziția PORNIRE și rotiți butonul de control cu jumătate de tură spre dreapta. Dacă pulverizatorul funcționează, instalați un traductor nou. Înlocuiți tabloul de comandă dacă pulverizatorul nu funcționează. Verificați rezistența traductorului utilizând ohmetrul (mai puțin de 9k ohmi între firele roșii și negre și 3 – 6k ohmi între firele verzi și galbene).</p>
<p>Pulverizatorul nu funcționează deloc și LED-ul de stare de pe tabloul de comandă clipește de 5 ori în mod repetat</p>	<p>Sistemul de comandă impune motorului să funcționeze, dar arborele motorului nu se rotește. Posibilă problemă de blocare a rotorului, o conexiune deschisă între motor și tabloul de comandă, o problemă la motor sau tabloul de comandă sau tensiunea utilă a motorului este în exces.</p>	<ol style="list-style-type: none"> 1. Scoateți pompa și încercați să acționați pulverizatorul. Dacă motorul funcționează, verificați dacă pompa sau lanțul cinematic sunt blocate. Dacă pulverizatorul nu funcționează, continuați cu pasul 2. 2. Treceți comutatorul de PORNIRE/OPRIRE în poziția OPRIRE și deconectați alimentarea pulverizatorului. 3. Deconectați conectorii motorului de pe prizele tabloului de comandă. Verificați conectorul motorului și contactele de pe tabloul de comandă pentru a vă asigura că sunt curate și fixate. În cazul în care contactele sunt curate și fixate, continuați cu pasul 4. 4. Treceți pulverizatorul în poziția OPRIRE și rotiți ventilatorul motorului cu jumătate de tură. Reporniți pulverizatorul. Dacă pulverizatorul funcționează, înlocuiți tabloul de comandă. Dacă pulverizatorul nu funcționează, continuați cu pasul 5.

Problemă	Puncte de verificare	Modalitate de verificare
		<p>5. Efectuați testul de rotire: Testați extensiv conectorul de câmp al motorului cu 4 pini. Deconectați pompa de lichid de la pulverizator. Testați motorul plasând un jumper pe pinii 1 și 2. Rotiți ventilatorul motorului la aproximativ 2 rotații pe secundă. Trebuie să resimțiți o rezistență a angrenajului la mișcare la nivelul ventilatorului. Motorul trebuie înlocuit dacă nu simțiți nicio rezistență. Repetați pentru combinațiile de pini 1 și 3 și 2 și 3. Pinul 4 (firul verde) nu este utilizat în acest test. Dacă întregul test de rotire este pozitiv, continuați cu pasul 6.</p> <p style="text-align: center;">VRD ALB R NGR</p> <p>PASUL 1:</p>  <p style="text-align: center;">VRD ALB R NGR</p> <p>PASUL 2:</p>  <p style="text-align: center;">VRD ALB R NGR</p> <p>PASUL 3:</p> 
		<p>6. Efectuați testul scurt pentru câmp: Testați extensiv conectorul de câmp al motorului cu 4 pini. Nu ar trebui să existe continuitate de la pinul 4, cablul de împământare și oricare dintre cei 3 pini rămași. În cazul în care testele conectorului pentru câmpul motorului eșuează, înlocuiți motorul.</p> <p>7. Deconectați conectorii motorului de la mufele de pe tabloul de comandă. Conectați alimentarea electrică, setați comutatorul de PORNIRE/OPRIRE la PORNIRE și rotiți butonul de control cu jumătate de tură spre dreapta. Dacă motorul nu funcționează, înlocuiți tabloul de comandă.</p>

Remedierea problemelor

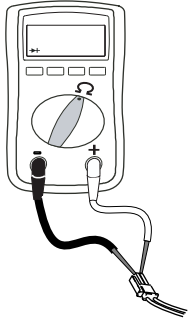
Problemă	Puncte de verificare	Modalitate de verificare
<p>Pulverizatorul nu funcționează deloc și LED-ul de stare de pe tabloul de comandă clipește de 6 ori în mod repetat</p>	<p>Motorul este fierbinte sau există o defecțiune la dispozitivul termic al motorului.</p>	<p>Lăsați pulverizatorul să se răcească. Dacă pulverizatorul funcționează când este rece, remediați cauza supraîncălzirii. Păstrați pulverizatorul într-o locație cu temperatură mai joasă și cu ventilație bună. Asigurați-vă că admisia de aer a motorului nu este blocată. Dacă pulverizatorul continuă să nu funcționeze, înlocuiți motorul. OBSERVAȚIE: Motorul trebuie răcit pentru test.</p> <ol style="list-style-type: none"> 1. Verificați conectorul dispozitivului termic (fire galbene) de la tabloul de comandă. 2. Deconectați conectorul dispozitivului termic de la mufa de pe tabloul de comandă. Contactele trebuie să fie curate și fixate. Măsurați rezistența dispozitivului termic. Dacă valoarea nu este corectă, înlocuiți motorul.
		<p>Verificați comutatorul termic al motorului: Decuplați firele termice. Setați contorul la ohmi. Instrumentul trebuie să indice 100k ohmi.</p>  <ol style="list-style-type: none"> 3. Reconectați conectorul dispozitivului termic la mufa de pe tabloul de comandă. Porniți alimentarea electrică, setați pulverizatorul la PORNIT și rotiți butonul de control cu jumătate de tură spre dreapta. Dacă pulverizatorul nu funcționează, înlocuiți tabloul de comandă.
<p>Probleme electrice de bază</p>	<p>Firele motorului sunt fixate corespunzător și sunt conectate corect.</p>	<p>Înlocuiți terminalele slăbite; sertizați firele. Asigurați-vă că terminalele sunt conectate ferm. Curățați terminalele de pe placa de circuite. Reconectați firele în siguranță.</p>
	<p>Comutatorul armăturii motorului pentru puncte arse, scobituri și rugozitate extremă.</p>	<p>Scoateți motorul și apelați la atelier pentru refacerea suprafeței comutatorului, dacă acest lucru este posibil.</p>

Probleme electrice (continuare)

Pulverizatorul nu funcționează

(Consultați pagina următoare, pentru pașii de efectuat)

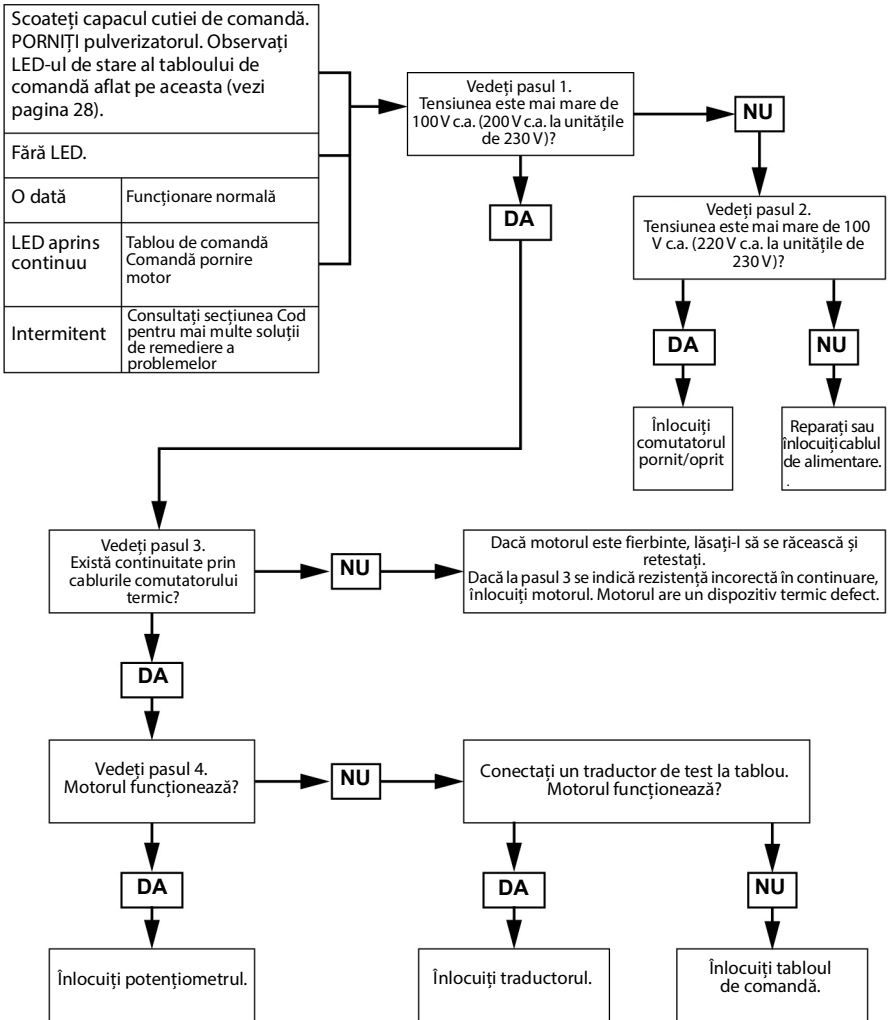

ti24726a

Remedierea problemelor

Pasul 1:

Conectați cablul de alimentare și treceți întrerupătorul în poziția PORNIT. Conectați sondele la tabloul de comandă. Treceți metrul în poziția pentru volți c.a.

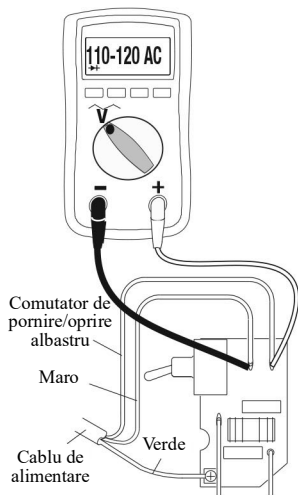

Pasul 2:

Conectați cablul de alimentare și treceți întrerupătorul în poziția PORNIT. Conectați sondele la tabloul de comandă. Treceți metrul în poziția pentru volți c.a.

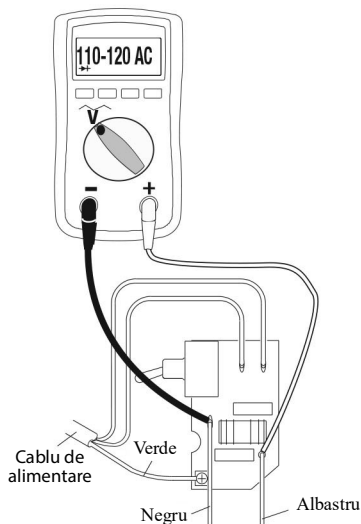

Pasul 3:

Verificați comutatorul termic al motorului. Decuplați firele termice. Instrumentul trebuie să indice 100k ohmi. OBSERVAȚIE: Motorul trebuie să fie rece în timpul înregistrării valorilor.

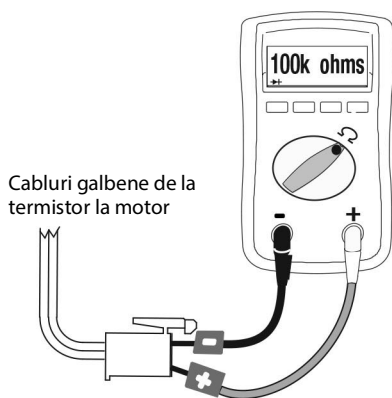

Pasul 4:

Deconectați potențiometrul. Conectați cablul de alimentare și treceți întrerupătorul în poziția PORNIT.

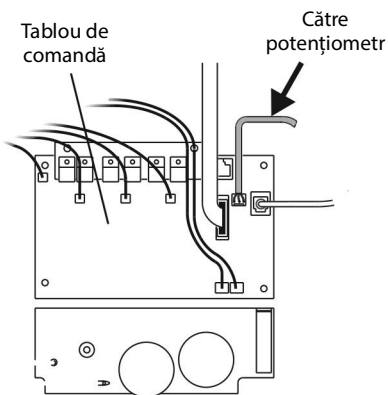

ti24084a

Probleme electrice (continuare)

Pulverizatorul nu se oprește

1. Efectuați **Procedura de depresurare**, pagina 12. Lăsați supapa de amorsare deschisă (în jos) și treceți comutatorul de PORNIRE/OPRIRE în poziția **OPRIRE**.
2. Scoateți capacul cutiei de comandă, astfel încât să puteți vedea LED-ul de stare de pe tabloul de comandă, dacă este cazul.



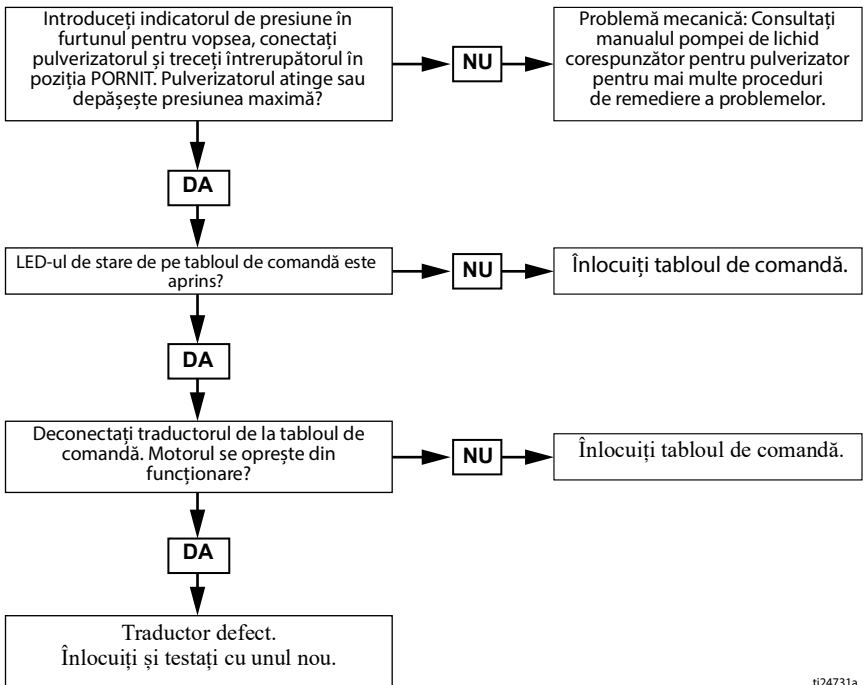

Procedură de remediere a problemelor



ti24731a

Pulverizatoare stand 490/495/395EU

Pulverizatoare stand 490/495/395EU

Ref.	Cuplu
	140 – 160 in-lb (15,8 – 18,1 N•m)
	23 – 27 in-lb (2,6 – 3,0 N•m)
	Strâns cu ciocanul
	20 – 30 ft-lb (33,9 – 40,7 N•m)

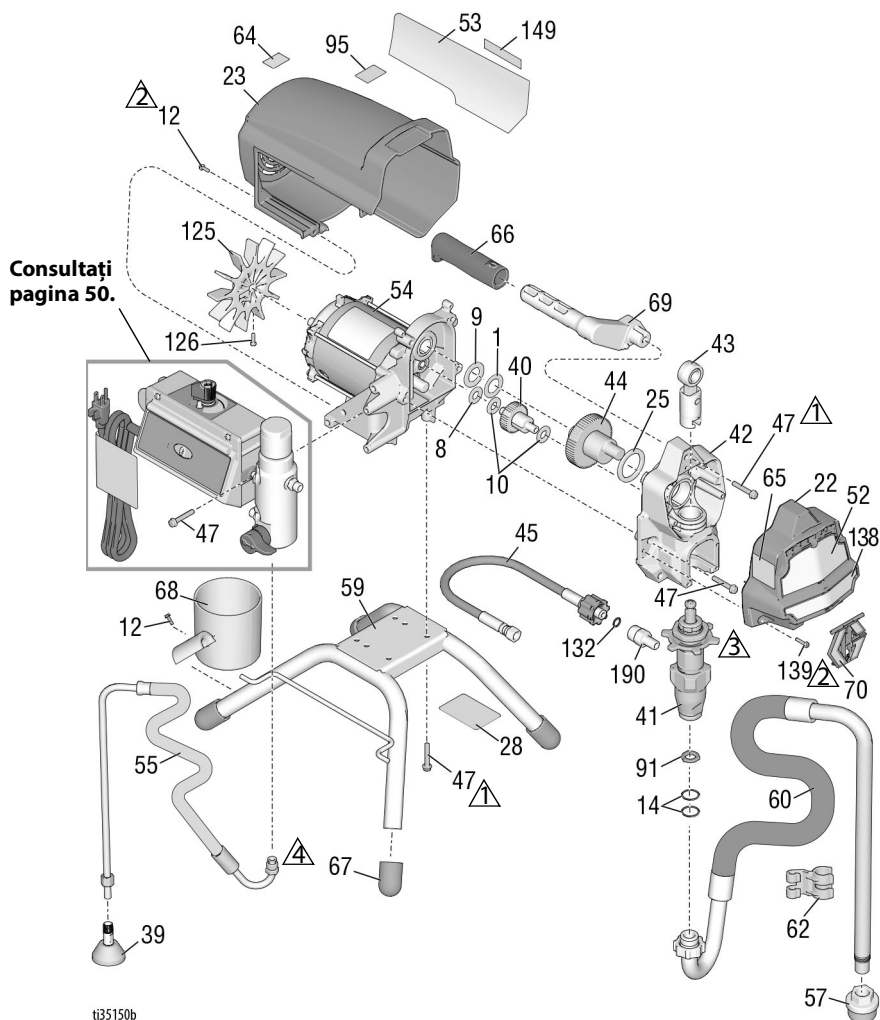

ti35150b

Listă de piese pulverizatoare Stand 490/495/395EU

Ref.	Cod	Descriere	Cant.	Ref.	Cod	Descriere	Cant.
1	107434	LAGĂR, presiune	1	55	246381	FURTUN, golire, stand, <i>include 39, 62</i>	1
8	116073	ȘAIBĂ, presiune	1	57	276897	FILTRU, 7/8-14 unf	1
9	116074	ȘAIBĂ, presiune	1			SET, cadru, montare pe verticală, <i>include 67</i>	1
10	116079	LAGĂR, presiune	2	59	19Y413	SET, aspirație furtun, <i>include 14, 57, 62</i>	1
12	117501	ȘURUB, utilaj, cap șaibă hexagonală	9	60	246386	PISTOL, pulverizare (nu este prezentat)	1
14	117559	INEL DE ETANȘARE O	2	61	Consultați pagina 48	CLIPS, conductă de scurgere	1
22	17C541	CAPAC, față, vopsit	1	62	276888	ETICHETĂ, avertizare	1
23	287900	SCUT, motor, vopsit <i>include 12</i>	1	63▲	Consultați pagina 48	ETICHETĂ, avertizare (Europa)	1
25	180131	LAGĂR, presiune	1	64▲	16G596	ETICHETĂ, avertizare	1
28		ETICHETĂ, identificare, transparent	2	65▲	Consultați pagina 48	ETICHETĂ, avertizare	1
33	238049	LICHID, TSL (nu este prezentat)	1	66	116139	MANȘON, mâner	1
34▲	Consultați pagina 48	CARD, alertă medicală (nu apare în figură)	1	67	15G857	CAPAC, picior	4
39	241920	DEFLECTOR, filetat	1	68	15G838	GARNITURĂ, aspirație/scurgere	1
40	249194	PINION, reductor	1	69	287072	MĂNER, pulverizator, <i>include 47, 66</i>	1
41		POMPĂ, volumetrie, PC	1	70	17C483	CAPAC, tijă pompă	1
	17C487	America de Nord		91	115099	ȘAIBĂ, furtun de grădină	1
	17C488	Asia/ANZ/Japonia/Taiwan/ Korea		95	15Y118	ETICHETĂ, fabricat în S.U.A.	1
	17C489	Europa		125	287898	SET, ventilator <i>include 126</i>	1
42	24W817	CARCASĂ, unitate, PC, <i>include 10, 47</i>	1	126	115477	ȘURUB, utilaj, torx	1
43	24W640	TIJĂ, conectare, PC	1	132	16H137	INEL DE ETANȘARE, FX-90	1
44	24X020	SET, reparații, arbore cotit, <i>include 25</i>	1	139	127914	ȘURUB, unitate, slot, hex	3
45	24W830	SET, furtun, cuplat, PC, <i>include 132</i>	1	149		ETICHETĂ, centru local	1
46	Consultați pagina 48	FURTUN, cuplat, 1/4 in. x 50 ft (nu este prezentat)	1		17P924	490, 495	
47	117493	ȘURUB, utilaj, cap șaibă hexagonală	13		17P925	395EU	
52	Consultați pagina 48	ETICHETĂ, față, parte superioară/inferioară	1	190	17C231	FITING, pompă, 1/4 NPT	1
53	Consultați pagina 48	ETICHETĂ, lateral	1			LICHID 206994, TSL, 8 oz. (nu este prezentat)	1
54		MOTOR, <i>include 1, 8, 9, 10, 125, 126</i>	1			▲ Etichetele, plăcuțele și panourile de siguranță de schimb sunt disponibile gratuit.	
	287805	490/495/395EU					

Pulverizatoare Lo-Boy 490/495/595

Pulverizatoare Lo-Boy 490/495/595

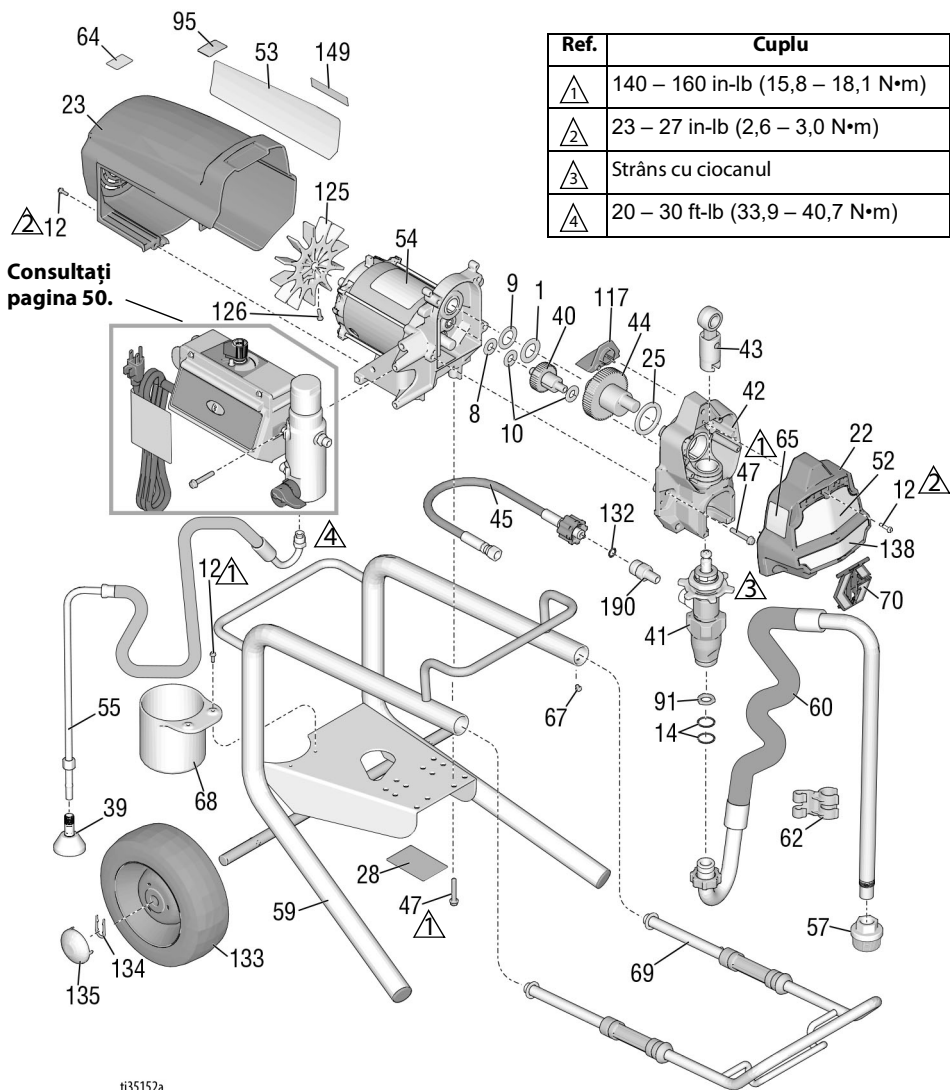

Pulverizatoare Lo-Boy 490/495/595

Listă de piese pulverizatoare Lo-Boy 490/495/595

Ref.	Cod	Descriere	Cant.	Ref.	Cod	Descriere	Cant.
1	107434	LAGĂR, presiune	1		287807	Model 595	
8	116073	ȘAIBĂ, presiune	1	55	246381	FURTUN, golire, stand, <i>include 39, 62</i>	1
9	116074	ȘAIBĂ, presiune	1	57	276897	FILTRU, 7/8-14 unf	1
10	116079	LAGĂR, presiune	2	59	246250	CADRU, cărucior, lo	1
12	117501	ȘURUB, utilaj, cap șaibă hexagonală	10	60	246386	SET, aspirație furtun, <i>include 14, 57, 62</i>	1
14	117559	INEL DE ETANȘARE O	2	61	Consultați pagina 48	PISTOL, pulverizare (nu este prezentat)	1
22	17C541	CAPAC, față, vopsit	1	62	276888	CLIPS, conductă de scurgere	1
23	287900	SCUT, motor, vopsit <i>include 12</i>	1	63▲	Consultați pagina 48	ETICHETĂ, avertizare	1
25	180131	LAGĂR, presiune	1	64▲	16G596	ETICHETĂ, avertizare (Europa)	1
28		ETICHETĂ, identificare, transparent	2	65▲	Consultați pagina 48	ETICHETĂ, avertizare	1
34▲	Consultați pagina 48	CARD, alertă medicală (nu apare în figură)	1	67	109032	ȘURUB, utilaj, pnh	4
39	241920	DEFLECTOR, filetat	1	68	15B870	GARNITURĂ, aspirație/scurgere	1
40	249194	PINION, reductor	1	69	287488	MĂNER, ansamblu, cărucior lo	1
41	POMPĂ, volumetrie, PC	1	70	17C483	CAPAC, pompă, tijă	1	
	17C487	America de Nord		91	115099	ȘAIBĂ, furtun de grădină	1
	17C488	Asia/ANZ/Japonia/Taiwan/ Korea		95	15Y118	ETICHETĂ, fabricat în S.U.A.	1
42	24W817	CARCASĂ, unitate, PC, <i>include 10, 47</i>	1	117	15G447	BUȘON, scut vopsit	1
43	24W640	TIJĂ, conectare, PC	1	125	287898	SET, ventilator <i>include 126</i>	1
44		SET, reparații, arbore cotit, <i>include 25</i>	1	126	115477	ȘURUB, utilaj, torx	1
	24X020	Modele 490/495		132	16H137	INEL DE ETANȘARE, FX-90	1
	24X021	Model 595		133	195766	ROATĂ, semipneumatică	2
45	24W830	SET, furtun, cuplat, PC, <i>include 132</i>	1	134	15B999	CLIPS, opritor	2
46	Consultați pagina 48	FURTUN, cuplat, 1/4 in. x 50 ft (nu este prezentat)	1	135	104811	CAPAC, butuc	2
47	117493	ȘURUB, utilaj, cap șaibă hexagonală	12	149	17P924	ETICHETĂ, centru local	1
52▲	Consultați pagina 48	ETICHETĂ, față, parte superioară/inferioară	1	190	17C231	FITING, pompă, 1/4 NPT	1
53▲	Consultați pagina 48	ETICHETĂ, lateral	1		LICHID 206994, TSL, 8 oz. (nu este prezentat)		1
54		MOTOR, <i>include 1, 8, 9, 10, 125, 126</i>	1				
	287805	Modele 490/495					

▲ Etichetele, plăcuțele și panourile de siguranță de schimb sunt disponibile gratuit.

Pulverizator Lo-Boy 650

Pulverizator Lo-Boy 650

Ref.	Cuplu
△1	140 – 160 in-lb (15,8 – 18,1 N•m)
△2	30 – 35 in-lb (3,4 – 4,0 N•m)
△3	Strâns cu ciocanul
△4	20 – 30 ft-lb (33,9 – 40,7 N•m)

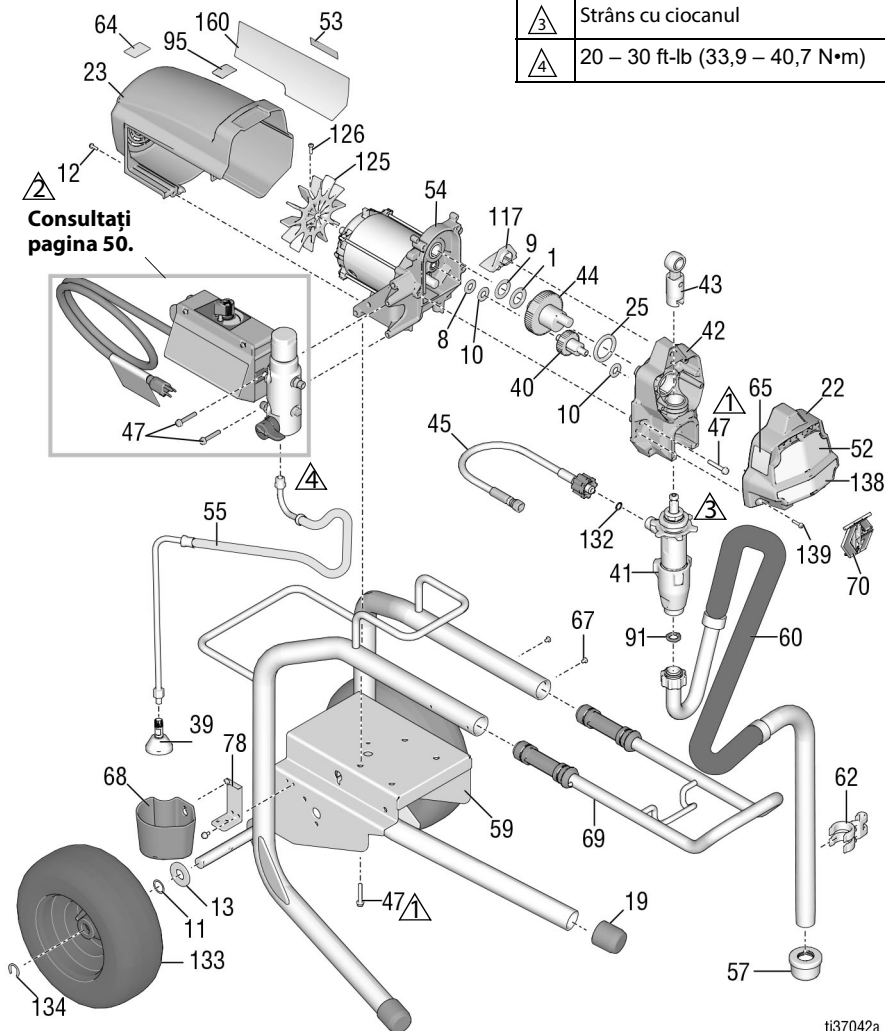

ti37042a





Pulverizatoare Lo-Boy 650 Listă de piese

Ref.	Cod	Descriere	Cant.	Ref.	Cod	Descriere	Cant.
1	107434	LAGĂR, presiune	1	57	112604	FILTRU	1
8	116073	ȘAIBĂ, presiune	1	59	24Y424	CADRU, cărucior, lo	1
9	116074	ȘAIBĂ, presiune	1	60	248216	SET, aspirație furtun	1
10	116079	LAGĂR, presiune	2	61	Consultați pagina 48	PISTOL, pulverizare (nu este prezentat)	1
11	116038	ȘAIBĂ, ondulată	2	62	15D000	CLIPS, conductă de scurgere	1
12	117501	ȘURUB, utilaj, cap șaibă hexagonală	8	63▲	Consultați pagina 48	ETICHETĂ, avertizare	1
13	156306	ȘAIBĂ, plată	2	64▲	16G596	ETICHETĂ, avertizare (Europa)	1
19	15C871	CAPAC, picior	2	65▲	Consultați pagina 48	ETICHETĂ, avertizare	1
22	17C541	CAPAC, față, vopsit	1	67	109032	ȘURUB, utilaj	4
23	287900	SCUT, motor, vopsit <i>include 12</i>	1	68	276975	CUPĂ, golire	1
25	180131	LAGĂR, presiune	1	69	24A249	MĂNER, ansamblu, cărucior lo	1
34▲	Consultați pagina 48	CARD, alertă medicală (nu apare în figură)	1	70	17C483	CAPAC, pompă, tijă	1
39	241920	DEFLECTOR, filetat	1	78	15F952	BRAȚ, cupă de golire	1
40	249194	PINION, reductor	1	91	115099	ȘAIBĂ, furtun de grădină	1
41	19Y298	POMPĂ, volumetrie, PC	1	95	15Y118	ETICHETĂ, produs în S.U.A.	1
42	24W817	CARCASĂ, unitate, PC, <i>include 10, 47</i>	1	117	15G447	BUȘON, scut vopsit	1
43	24W640	TIJĂ, conectare, PC	1	125	287898	SET, ventilator <i>include 126</i>	1
44	300001	SET, reparații, arbore cotit, <i>include 1, 9, 25</i>	1	126	115477	ȘURUB, utilaj, torx	1
45	24W830	FURTUN, cuplat, 1/4 in., <i>include 132</i>	1	132	16H137	INEL DE ETANȘARE, FX-90	1
47	117493	ȘURUB, utilaj, cap șaibă hexagonală	12	133	119420	ROATĂ, semipneumatică	2
52▲	Consultați pagina 48	ETICHETĂ, față	1	134	15E891	CLIPS, opritor	2
53▲	Consultați pagina 48	ETICHETĂ, lateral	1	139	127914	ȘURUB, unitate, slot, hex	3
54	287807	MOTOR, <i>include 1, 8, 9, 10, 125, 126</i>	1	160	17P924	ETICHETĂ, centru local	1
55	248217	FURTUN, golire, stand, <i>include 39</i>	1		LICHID 206994, TSL, 8 oz. (nu este prezentat)		1

▲ Etichetele, plăcuțele și panourile de siguranță de schimb sunt disponibile gratuit.

Pulverizatoare Hi-Boy 490/495/595/395EU

Pulverizatoare Hi-Boy 490/495/595/395EU

Ref.	Cuplu
 1	140 – 160 in-lb (15,8 – 18,1 N•m)
 2	30 – 35 in-lb (3,4 – 4,0 N•m)
 3	23 – 27 in-lb (2,6 – 3,0 N•m)
 4	Strâns cu ciocanul
 5	25 – 30 ft-lb (33,9 – 40,7 N•m)

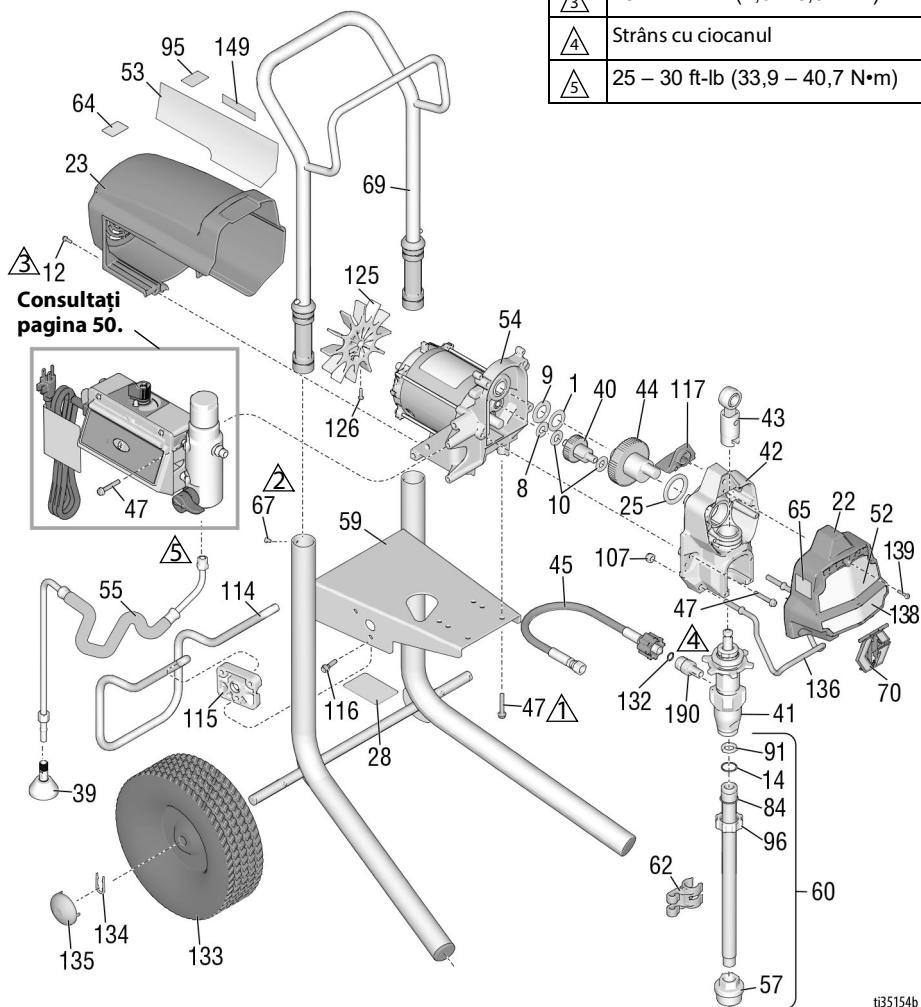

t35154b

Pulverizatoare Hi-Boy 490/495/595/395EU

Listă de piese pulverizatoare Hi-Boy 490/495/595/395EU

Ref.	Cod	Descriere	Cant.	Ref.	Cod	Descriere	Cant.
1	107434	LAGĂR, presiune	1	60	17C992	SET, tub galerie gaze, <i>include 14, 57, 84, 91, 96</i>	
8	116073	ȘAIBĂ, presiune	1	61	Consultați pagina 48	PISTOL, pulverizare (nu este prezentat)	1
9	116074	ȘAIBĂ, presiune	1	62	276888	CLIPS, conductă de scurgere	1
10	116079	LAGĂR, presiune	2	63▲	Consultați pagina 48	ETICHETĂ, avertizare	1
12	117501	ȘURUB, utilaj, cap șaibă hexagonală	8	64▲	16G596	ETICHETĂ, avertizare (Europa)	1
14	103413	PRESETUPĂ, inel de etanșare	1	65▲	Consultați pagina 48	ETICHETĂ, avertizare	1
22	17C541	CAPAC, față, vopsit	1	67	109032	ȘURUB, utilaj, cap hd	4
23	287900	SCUT, motor, vopsit <i>include 12</i>	1	69	287489	MĂNER, ansamblu, cărucior hi	1
25	180131	LAGĂR, presiune	1	70	17C483	CAPAC, tijă pompă	1
28		ETICHETĂ, identificare, transparent	1	84	15B652	ȘAIBĂ, aspirație	1
33	238049	LICHID, TSL (nu este prezentat)	1	91	115099	ȘAIBĂ, furtun de grădină	1
34▲	Consultați pagina 48	CARD, alertă medicală (nu apare în figură)	1	95	15Y118	ETICHETĂ, fabricat în S.U.A.	1
39	241920	DEFLECTOR, filetat	1	96	15E813	PIULIȚĂ, blocare	1
40	249194	PINION, reductor	1	107	111040	PIULIȚĂ, blocare, inserție, nylock, 5/16	2
41		POMPĂ, volumetrie, PC	1	114	15D281	AGĂTĂTOR, suport (pe modelele selectate)	1
	17C487	America de Nord		115	15C982	CAMĂ, cărucior (pe modelele selectate)	2
	17C488	Asia/ANZ/Japonia/Taiwan/ Korea		116	114531	ȘURUB, unitate, hexagonal (pe modelele selectate)	4
	17C489	Europa		117	15G447	BUȘON, scut, vopsit	1
42	24W817	CARCASĂ, unitate, PC, <i>include 10, 47</i>	1	122	118852	ȘURUB, formă filet (pe modelele selectate, nu este prezentat)	3
43	24W640	TIJĂ, conectare, PC	1	123	287253	SET, cutie de scule, <i>include 122</i> (pe modelele selectate, nu este prezentat)	1
44		SET, reparații, arbore cotit, <i>include 25</i>	1	125	287898	SET, ventilator <i>include 126</i>	1
	24X020	Modele 395EU/490/495		126	115477	ȘURUB, utilaj, torx	1
	24X021	Model 595		132	16H137	INEL DE ETANȘARE, FX-90	1
45	24W830	SET, furtun, cuplat, PC, <i>include 132</i>	1	133	106062	ROATĂ, semipneumatică	2
46	Consultați pagina 48	FURTUN, cuplat, 1/4 in. x 50 ft (nu este prezentat)	1	134	15B999	CLIPS, opritor	2
47	117493	ȘURUB, utilaj, cap șaibă hexagonală	12	135	104811	CAPAC, butuc	2
52▲	Consultați pagina 48	ETICHETĂ, față, parte superioară/inferioară	1	136	17C990	AGĂTĂTOR, benă, filetată	1
53▲	Consultați pagina 48	ETICHETĂ, lateral	1	139	127914	ȘURUB, unitate, slot, hex	3
54		MOTOR, <i>include 1, 8, 9, 10, 125, 126</i>	1	149		ETICHETĂ, centru local	1
	287805	490/495/395EU			17P924	490/495/595	
	287807	595			17P925	395EU	
55	287952	FURTUN, goliire, <i>include 39</i>	1		LICHID 206994, TSL, 8 oz. (nu este prezentat)		1
57	276897	FILTRU, 7/8-14 UNF	1				
59	17C485	CADRU, cărucior, hi	1				

▲ Etichetele, plăcuțele și panourile de siguranță de schimb sunt disponibile gratuit.

Pulverizator 650 Hi-Boy

Pulverizator 650 Hi-Boy

Ref.	Cuplu
1	140 – 160 in-lb (15,8 – 18,1 N•m)
2	30 – 35 in-lb (3,4 – 4,0 N•m)
3	23 – 27 in-lb (2,6 – 3,0 N•m)
4	Strâns cu ciocanul
5	25 – 30 ft-lb (33,9 – 40,7 N•m)

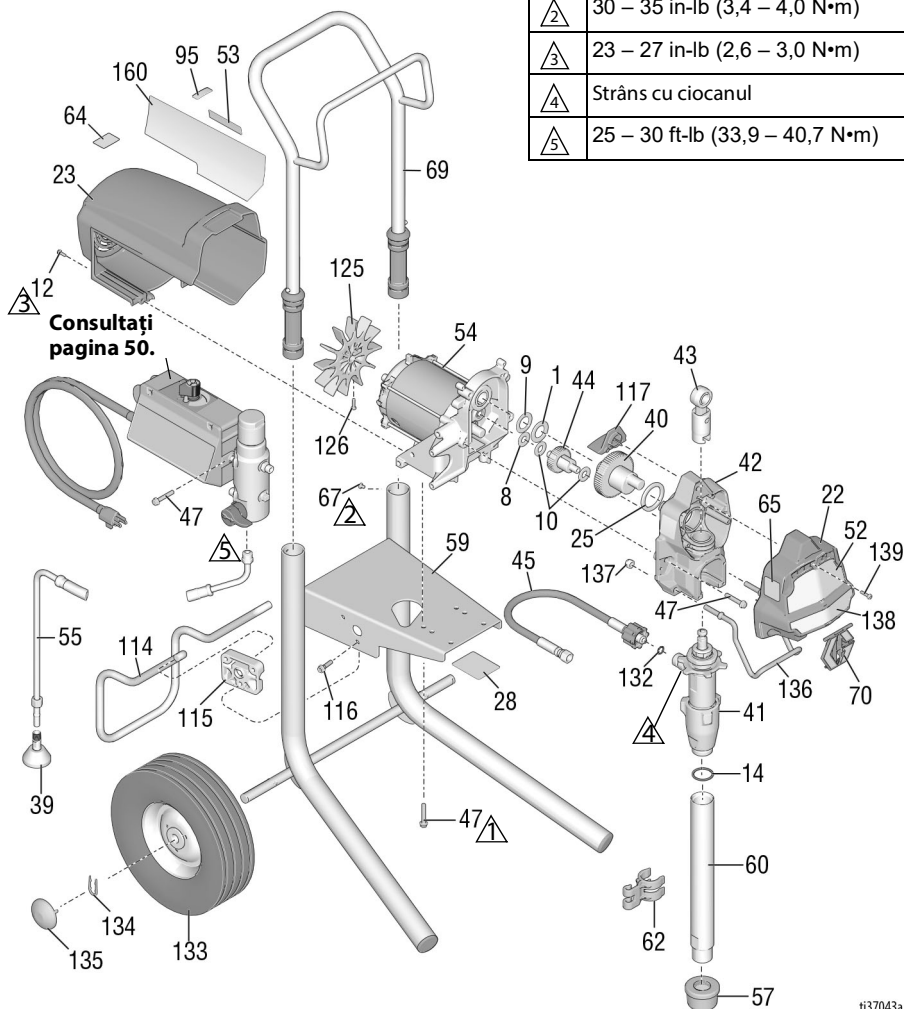

ti37043a

Listă de piese pulverizatoare Hi-Boy 650

Ref.	Cod	Descriere	Cant.	Ref.	Cod	Descriere	Cant.
1	107434	LAGĂR, presiune	1	59	17C485	CADRU, cărucior, hi	1
8	116073	ȘAIBĂ, presiune	1	60	19Y309	SET, tub galerie gaze, <i>include 14</i>	1
9	116074	ȘAIBĂ, presiune	1	61	Consultați pagina 48	PISTOL, pulverizare (nu este prezentat)	1
10	116079	LAGĂR, presiune	2	62	15D000	CLIPS, conductă de scurgere	1
12	117501	ȘURUB, utilaj, cap șaibă hexagonală	8	63▲	Consultați pagina 48	ETICHETĂ, avertizare	1
14	118494	PRESETUPĂ, inel de etanșare	01	64▲	16G596	ETICHETĂ, avertizare (Europa)	1
22	17C541	CAPAC, față, vopsit	1	65▲	Consultați pagina 48	ETICHETĂ, avertizare	1
23	287900	SCUT, motor, vopsit <i>include 12</i>	1	67	109032	ȘURUB, cap recipient	4
25	180131	LAGĂR, presiune	1	69	287489	MĂNER, ansamblu, cărucior hi	1
28		ETICHETĂ, identificare, transparent	2	70	17C483	CAPAC, tijă pompă	1
33	238049	LICHID, TSL (nu este prezentat)	1	95	15Y118	ETICHETĂ, fabricat în S.U.A.	1
34▲	Consultați pagina 48	CARD, alertă medicală (nu apare în figură)	1	114	15D281	AGĂȚĂTOR, stand	1
39	241920	DEFLECTOR, filetat	1	115	15C982	CAMĂ, cărucior	2
40	249194	PINION, reductor	1	116	114531	ȘURUB, prelucrare, hexagonal	4
41	19Y298	POMPĂ, volumetrie, PC	1	117	15G447	BUȘON, scut, vopsit	1
42	24W817	CARCASĂ, unitate, PC, <i>include 10, 47</i>	1	125	287898	SET, ventilator <i>include 126</i>	1
43	24W640	TIJĂ, conectare, PC	1	126	115477	ȘURUB, utilaj, torx	1
44	300001	SET, reparații, arbore cotit, <i>include 1, 9, 25</i>	1	132	16H137	INEL DE ETANȘARE, FX-90	1
45	24W830	SET, furtun, cuplat, PC, <i>include 132</i>	1	133	106062	ROATĂ, semipneumatică	2
46	Consultați pagina 48	FURTUN, cuplat, 1/4 in. x 50 ft (nu este prezentat)	1	134	15B999	CLIPS, opritor	2
47	117493	ȘURUB, utilaj, cap șaibă hexagonală	12	135	104811	CAPAC, butuc	2
52▲	Consultați pagina 48	ETICHETĂ, față, parte superioară/inferioară	1	136	17C990	AGĂȚĂTOR BENĂ, filetată	1
53▲	Consultați pagina 48	ETICHETĂ, lateral	1	137	111040	PIULIȚĂ, blocare, inserție, nylock, 5/16	2
54	287807	MOTOR, <i>include 1, 8, 9, 10, 125, 126</i>	1	139	127914	ȘURUB, unitate, slot, hex	3
55	287952	FURTUN, golire, <i>include 39</i>	1	160	17P924	ETICHETĂ, centru local	1
57	112604	FILTRU	1			LICHID 206994, TSL, 8 oz. (nu este prezentat)	1

▲ Etichetele, plăcuțele și panourile de siguranță de schimb sunt disponibile gratuit.

Accesorii și etichete

Accesorii și etichete

Model pulverizator	Ref. 34 Card, alertă medicală	Ref. 46 Furtun, 1/4 in. x 50 ft	Ref. 52 Etichetă, Față, Parte superioară/ Inferioară	Ref. 53 Etichetă, Lateral	Ref. 61 Pistol, Pulverizarea	Ref. 63 Etichetă, avertizare	Ref. 65 Etichetă, avertizare
826243 826244 826245	222385 #	826079	17E947/17E945	17E948	826252	15H085 #	195793 și
826246 826247 826248	222385 #	826079	17E947/17E949	17E951	826252	15H085 #	195793 și
826249 826250	222385 #	826079	17E947/17E952	17E954	826252	15H085 #	195793 și
826258 826259	222385 #	826079	17E947/19Y232	19Y231	826252	15H085 #	195793 și
19Y128 19Y129	222385 #	240794	17E944/19Y232	19Y233	17Y042	15H085 #	195793 și
19Y359 19Y361	222385 #	240794	17E944/19Y232	19Y233	17Y043	nedisp.	nedisp.
19Y360 19Y362	222385 #	240794	17E944/19Y232	19Y233	17Y043	nedisp.	nedisp.
19Y424	17A134 ❖	240794	17E944/19Y232	19Y233	17Y044	15H087 ❖	195792 @
17E852 17E853 17E854	222385 #	240794	17E944/17E945	17E946	17Y042	15H085 #	195793 și
17E855 17E856 17E857	222385 #	240794	17E944/17E949	17E950	17Y042	15H085 #	195793 și
17E858 17E859	222385 #	240794	17E944/17E952	17E953	17Y042	15H085 #	195793 și
17E864 17E865	222385 #	240794	17E967/17E969	17E970	17Y043		
17E871 17E872 17E873 17E874 17E875 17E870	222385 #	240794	17E967/17E949	17E971	17Y043	nedisp.	nedisp.
17E876 17E877 17E878	222385 #	240794	17E967/17E952	17E972	17Y043	nedisp.	nedisp.
17E887	17A134 ❖	240794	17E944/17E945	17E946	17Y044	15H087 ❖	195792 @
17E889 17E891 17E892	17A134 ❖	240794	17E944/17E949	17E950	17Y044	15H087 ❖	195792 @
17E896 17E897	17A134 ❖	240794	17E944/17E952	17E953	17Y044	15H087 ❖	195792 @
26C970	17A134 ❖ 26A997 ◆	240794	17E944/19Y232	17E946	17Y044	15H087 ❖ 26A971 ◆	195792 @ 26A793 ◆
26C974	17A134 ❖ 26A997 ◆	240794	17E944/17E949	17E950	17Y044	15H087 ❖ 26A971 ◆	195792 @ 26A793 ◆
26C77 26C76	17A134 ❖ 26A997 ◆	240794	17E944/17E952	17E953	17Y044	15H087 ❖ 26A971 ◆	195792 @ 26A793 ◆

Accesorii și etichete

Model pulverizator	Ref. 34 Card, alertă medicală	Ref. 46 Furtun, 1/4 in. x 50 ft	Ref. 52 Etichetă, Față, Parte superioară/ Inferioară	Ref. 53 Etichetă, Lateral	Ref. 61 Pistol, Pulverizarea	Ref. 63 Etichetă, avertizare	Ref. 65 Etichetă, avertizare
26C979 17Y424	17A134 ❖ 26A997 ◆	240794	17E944/19Y232	19Y233	17Y044	15H087 ❖ 26A971 ◆	195792 @ 26A793 ◆
26C971	26A998*	240794	17E944/19Y232	17E946	17Y044	15H086*	195792@
26C975	26A998*	240794	17E944/17E949	17E950	17Y044	15H086*	195792@
26C978	26A998*	240794	17E944/17E592	17E953	17Y044	15H086*	195792@
26C980	26A998*	240794	17E944/19Y232	19Y233	17Y044	15H086*	195792@
288526 – Set, accesoriu, pânle							
# – engleză, spaniolă, franceză				@ – Asia Pacific			
❖ – engleză, chineză, coreeană				✓ – Europa			
& – America de Nord				* – Engleză, chineză, japoneză			
◆ - Engleză, indoneziană, hindi							
▲ Etichetele, plăcuțele și panourile de siguranță de schimb sunt disponibile gratuit.							

Cutia de comandă

Cutia de comandă

Ref.	Cuplu
⚠ ₁	140 – 160 in-lb (15,8 – 18,1 N•m)
⚠ ₂	20 – 25 in-lb (2,3 – 2,8 N•m)
⚠ ₃	37 – 43 ft-lb (50,2 – 58,3 N•m)
⚠ ₄	130 – 150 in-lb (14,7 – 16,9 N•m)

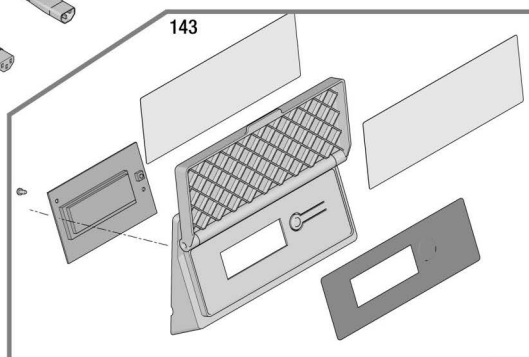
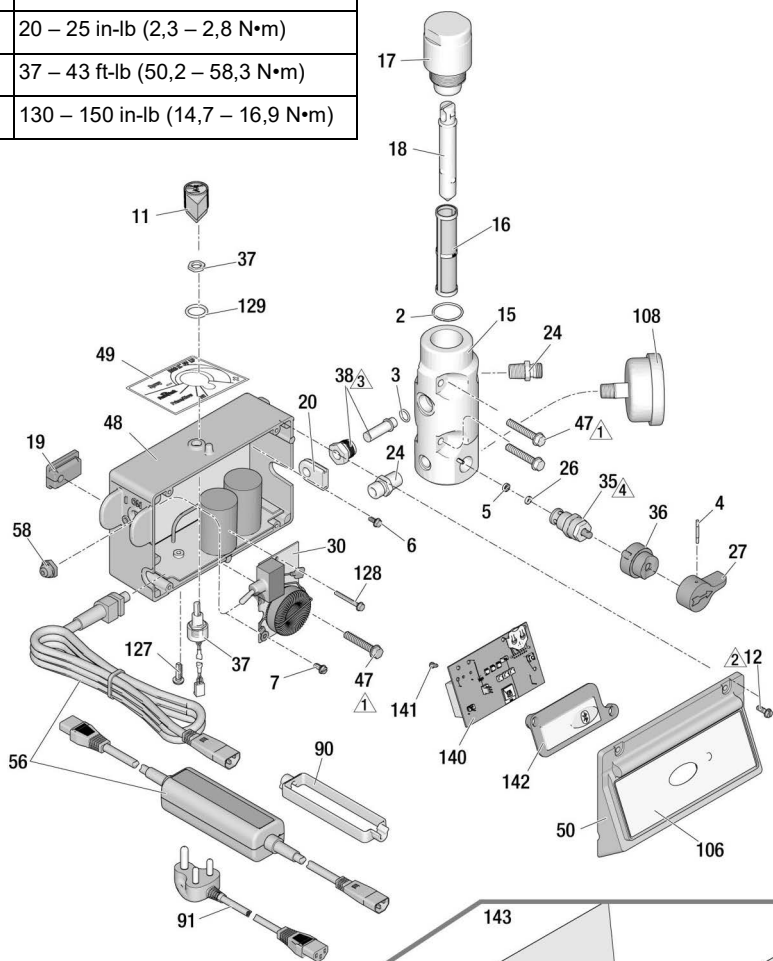

637220c

Lista de piese pentru cutia de comandă

Ref.	Cod	Descriere	Cant.	Ref.	Cod	Descriere	Cant.	
2	117828	PRESETUPĂ, inel de etanșare	1	❖	24W895	Ecran, 230 V, modele 490/495/595		
3	111457	PRESETUPĂ, inel de etanșare	1	❖	19Y365	Ecran, 230V, modele 560		
4	111600	CUI, canelat	1	❖	24W896	Ecran, 110 V, UK, modele 490/495/595		
5	277364	GARNITURĂ, scaun, supapă	1					
6	120405	ȘURUB, unite, Phillips, cap torx	5	49	17P731	ETICHETĂ, presiune, reglare, cu FastFlush	1	
7	123850	ȘURUB, unite, slot, hexagonal, cap șaiabă	1	50		CAPAC, comandă	1	
11	116167	BUTON, potențiomtru	1		17Y568	BlueLink		
12		ȘURUB, utilaj, cap șaiabă hexagonală	4	56		CABLU, alimentare	1	
	117501	1/2", modele 120 V, S.U.A./Japonia, (650 modele)			253367	S.U.A., modele 490/495		
	17Z216	1-1/2", 110 V pentru UK și 230 V			253371	S.U.A., modele 595/650		
15		COLECTOR, lichid	1		253378	Japonia		
	15G455	Modele cu un port de putere			253373	Cablu multiplu, Asia/ANZ		
	15T811	Modele cu două porturi de putere		58	253369	CEE 7/7		
16		FILTRU, lichid	1	90	253370	Cablu multiplu, Europa		
	246425	sită 30			58	195428	PAPUC, comutare	1
	246384	sită 60, originală			90	195551	OPRITOR, bușon, adaptor	
	246382	sită 100				Modele cu cablu multiplu	2	
	246383	sită 200				CEE modele 7/7	1	
17	287902	SET, reparații, capac filtru, include 18	1		253368	Regatul Unit		
18	15B071	INSERTIE, filtru	1		242001	Europa		
19	15G562	BUCȘĂ, cutie de comandă	1		242005	Australia		
20	15B120	CĂRLIG DE FIXARE, traductor	1		287121	Italia, Danemarca, Elveția		
24	162453	NIPLU, (1/4 npsm x 1/4 npt)	2		17N232	India		
26	15E022	SCAUN, supapă	1	92	244285	ADAPTOR, Japonia	1	
27	187625	MÂNER, supapă, scurgere	1	106		ETICHETĂ, BlueLink	1	
30		PLACĂ, filtru	1		17E921	Modele 490/495/595		
	287911	120 V, GFI, S.U.A./Japonia		108	115523	INDICATOR, presiune, lichid, (pe modelele selectate)	1	
	287912	110 V, UK		127	120165	ȘURUB, unite, Phillips, cap torx	1	
	287913	230V		128	120406	ȘURUB, utilaj, cap șaiabă hexagonală	1	
35	239914	SUPAPĂ, golire, include 5, 26	1	129	158674	INEL DE ETANȘARE, presetupă	1	
36	224807	BAZĂ, supapă	1	140	‡	PLACĂ, comandă, BlueLink (numai modele 490/495/595)	1	
37	17D888	POTENȚIOMETRU, reglare, presiune cu piuliță	1	141	115522	ȘURUB, utilaj, cap hd	2	
38	243222	TRADUCTOR, comandă presiune, include 3	1	142	17Y405	LENTILĂ, BlueLink (numai modele 490/495/595)	1	
47	117493	ȘURUB, utilaj, cap șaiabă hexagonală	4	143		SET, ecran, comandă inteligentă	1	
48		CUTIE, tablou de comandă	1		24W892	Intern		
‡	17Z260	Bluetooth, 120 V, modele 490/495, S.U.A./Japonia			287904	Internațional		
‡	17Z261	Bluetooth, 120 V, modele 595, S.U.A./Japonia				SET, ProGuard+, doar modelele 230 V (fără imagine)	1	
‡	17Z262	Bluetooth, 230 V, modele 490/495/595			24W090	CEE 7/7		
‡	17Z263	Bluetooth, 110 V, UK, modele 490/495/595			24W755	Cablu multiplu, IEC-320		
❖	24W893	Ecran, 120 V, model 490/495, S.U.A./Japonia						
❖	24W894	Ecran, 120 V, modele 595, S.U.A./Japonia						

* - Utilizați baterie CR2032

‡ - Tablouri de comandă (48 & 140) sunt o pereche potrivită, în cazul în care caracteristicile separate BlueLink nu vor funcționa. Include baterie, 6, 7, 11, 19, 30, 37, 49, 50, 58, 106, 127, 128, 129, 140, 141, 142.

❖ - Include 6, 7, 11, 19, 30, 37, 49, 58, 127, 128, 129.

Înlocuirea bateriei

Înlocuirea bateriei

(Numai unități BlueLink)

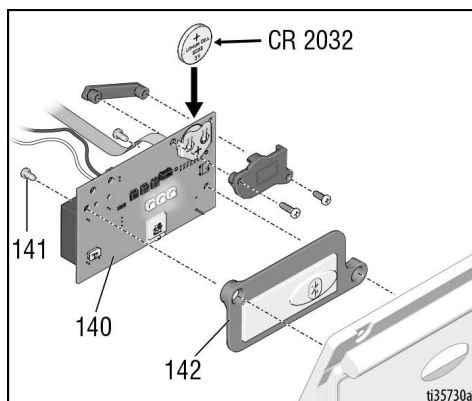

Scheme de conexiuni

100V JP-TW/120V

Modele 395EU, 490, 495, 595

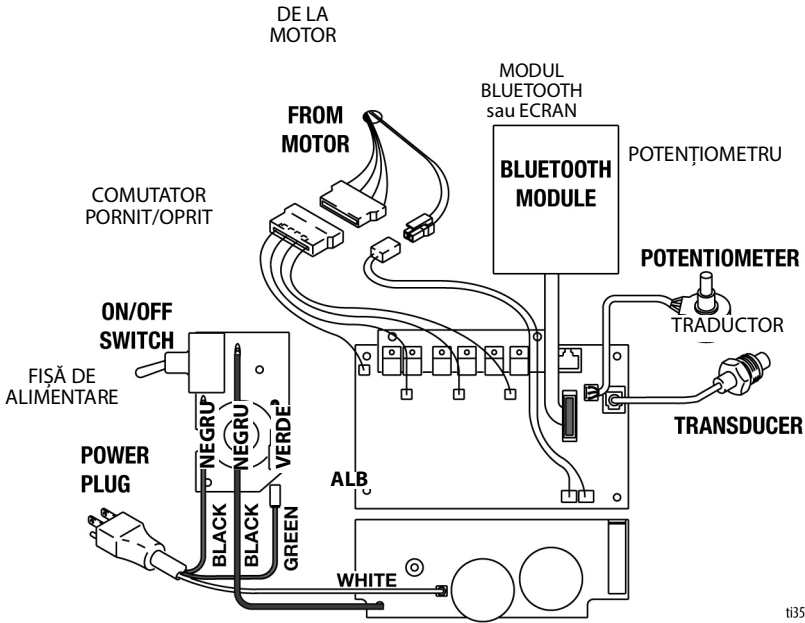

Scheme de conexiuni

110V UK/230V

Modele 490, 495, 595

NOTIFICARE

Căldura de la bobina inductorului plăcii filtrului poate distruge izolația firului care intră în contact cu aceasta. Firele expuse pot cauza scurtcircuite și deteriorarea piesei. Legați și prindeți firele desprinse, astfel încât să nu intre în contact cu bobina inductorului de pe placa filtrului.

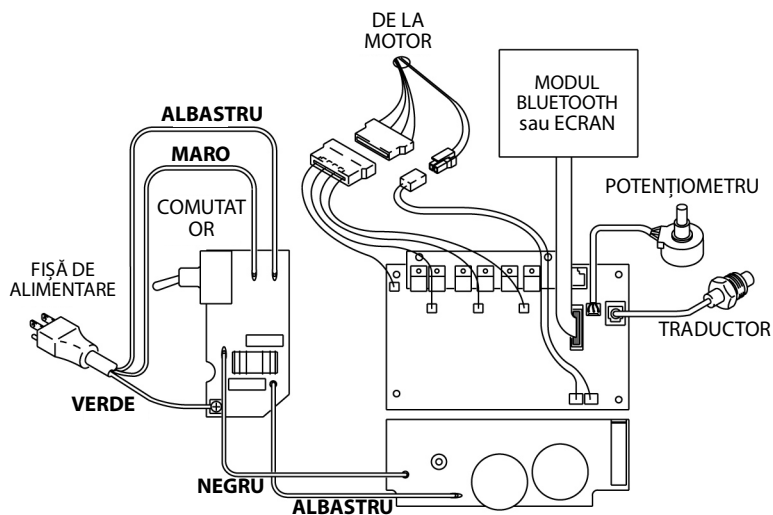

ti35308a

100V JP-TW/120 V

Model 650

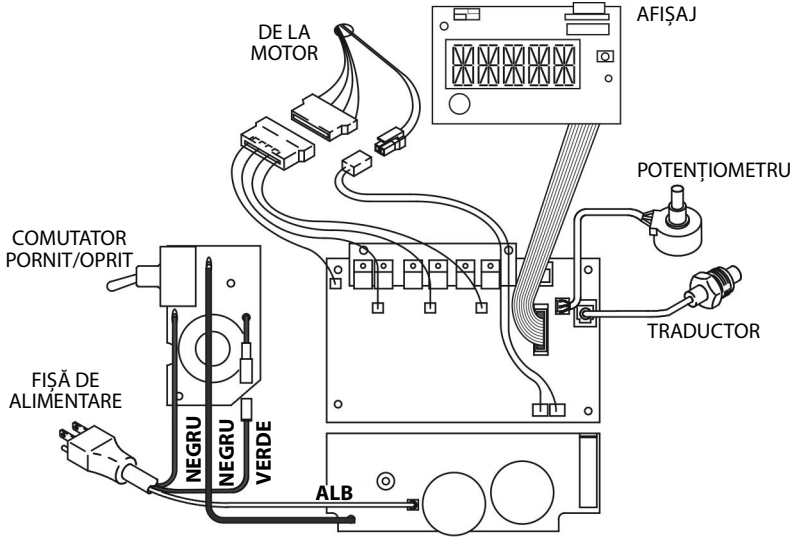

I137221a

Scheme de conexiuni

110V UK/230V

Model 650

NOTIFICARE

Căldura de la bobina inductorului plăcii filtrului poate distruge izolația firului care intră în contact cu aceasta. Firele expuse pot cauza scurtcircuite și deteriorarea piesei. Legați și prindeți firele desprinse, astfel încât să nu intre în contact cu bobina inductorului de pe placa filtrului.

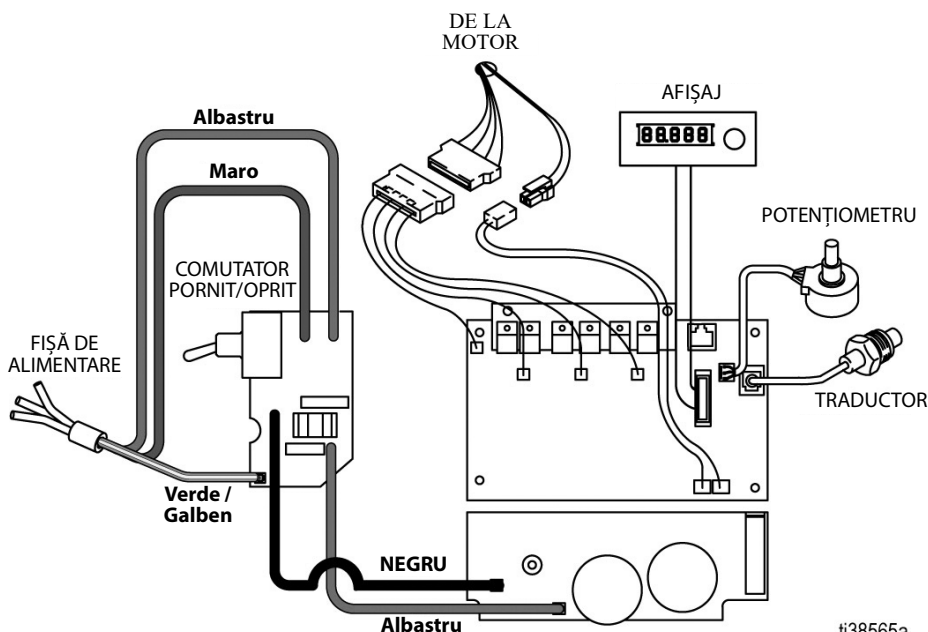

ti38565a

Specificații tehnice

490/495/595/650/395EU		
	S.U.A.	Sistem metric
Pulverizator		
Presiune maximă de lucru lichid	3300 psi	228 bar, 22,8 MPa
Debit maxim		
395EU/490	0,54 gpm	2,0 lpm
495	0,60 gpm	2,3 lpm
595	0,70 gpm	2,6 lpm
650	0,80 gpm	3,0 lpm
Dimensiune maximă duză		
395EU/490	0,023	0,023
495	0,025	0,025
595	0,027	0,027
650	Un singur pistol	
	0,029	0,029
	Două pistoale	
	0,019	0,019
Evacuare lichid npsm	1/4 in.	1/4 in.
Cicluri		
395EU/490/495	720 per galon	190 per litru
595	620 per galon	164 per litru
650	570 per galon	150 per litru
Minim pentru generator		
395EU/490	3500 W	
495	3750 W	
595/650	4000 W	
Cerințe privind alimentarea electrică		
395EU/490 1Ø, 50/60 Hz	110 – 120 V, 12 A/220 – 240 V, 7 A	
495 1Ø, 50/60 Hz	110 – 120 V, 15 A/220 – 240 V, 9 A	
595/650 1Ø, 50/60 Hz	110 – 120 V, 15 A/220 – 240 V, 9 A	
Dimensiuni		
Înălțime		
Stand	18,5 in.	47,0 cm
Lo-Boy (490/495/395EU/595)	22,5 inci	57,2 cm
Lo-Boy (650)	27,5 inci	70 cm
Hi-Boy	28,25 inci (Cu mânerul în jos) 38,25 inci (Cu mânerul în sus)	71,8 cm (Cu mânerul în jos) 97,2 cm (Cu mânerul în sus)
Lungime		
Stand	16 in.	40,6 cm
Lo-Boy (490/495/395EU/595)	26,5 inci	67,3 cm
Lo-Boy (650)	37 inci	94 cm
Hi-Boy	23,25 in.	59,1 cm

Specificații tehnice

490/495/595/650/395EU		
	S.U.A.	Sistem metric
Lățime		
Stand	14 in.	35,6 cm
Lo-Boy (490/495/395EU/595)	20 inci	50,6 cm
Lo-Boy (650)	22,5 inci	57 cm
Hi-Boy	20,5 in.	52,1 cm
Masă		
Stand		
395EU	45,1 lb.	20,5 kg
490/495	34 lb.	15 kg
Lo-Boy		
395EU	63 lb.	29 kg
490/495	59,1 lb.	26,8 kg
595	70 lb.	31,8 kg
650	77 lb.	34,9 kg
Hi-Boy		
395EU	66 lb.	30 kg
490/495	66,1 lb.	30 kg
595	73 lb.	33 kg
650	75 lb.	34 kg
Zgomot** (dBa) @ 70 psi (0,48 MPa, 4,8 bar)		
Presiune acustică	90 dBa	
Putere acustică	100 dBa	
Materiale de construcții		
Materiale ude la toate modelele	oțel carbon placat cu zinc și nichel, nailon, oțel inoxidabil, PTFE, acetal, piele, UHMWPE, aluminiu, carbură de tungsten, polietilenă, fluoroelastomer, uretan	
Observații		
* Presiunile la pornire și capacitatea pe ciclu pot varia în funcție de starea aspirației, capul de refulare, presiunea aerului și tipul de lichid.		
** Presiunea acustică măsurată la 3 ft (1 metru) de echipament.		
Puterea acustică măsurată conform ISO-3744.		
Toate mărcile și mărcile înregistrate sunt în proprietatea respectivilor deținători.		

Conformitate

Omologări pentru frecvențe radio

Frecvență transmițător (toate modelele): 2,4 GHz
Putere transmițător (toate modelele): +8 dBm

OBSERVAȚIE: Notificare FCC/IC (toate modelele)
Conține ID FCC: QOQBGM13P
Conține IC: 5123A-BGM13P

Dispozitivul atașat respectă Partea 15 din Normele FCC și standardul/standardele Industry Canada license-exempt RSS. Utilizarea este supusă următoarelor două condiții: (1) acest dispozitiv nu poate provoca interferențe nocive și (2) acest dispozitiv trebuie să accepte orice interferență primită, inclusiv pe cele care pot provoca o funcționare indesezirabilă.

Schimbările sau adaptările neaprobate în mod expres de partea responsabilă cu conformitatea pot anula dreptul utilizatorului de a folosi acest echipament.

Echipamentul nu dispune de protecție împotriva interferențelor nocive și nu poate provoca interferențe sistemelor omologate corespunzător.

Echipamentul este prevăzut cu placa BGM13P22A având codul de omologare ANATEL 01330-19-03402.

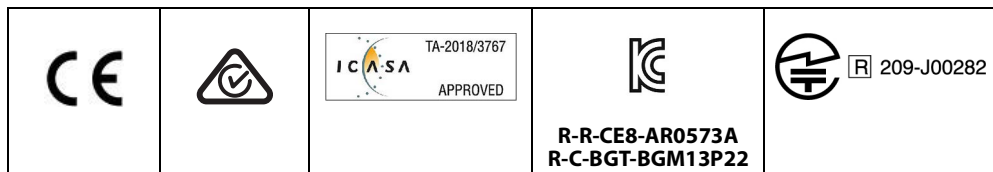

DECLARAȚIA 65 PENTRU CALIFORNIA



AVERTIZARE: Atunci când folosiți produsul, există riscul de a vă expune la substanțe chimice cunoscute în Statul California ca fiind cauzatoare de cancer, de defecte congenitale sau de alte tulburări de reproducere. Pentru mai multe informații, accesați www.P65Warnings.ca.gov.

Garanția standard Graco

Graco garantează că toate echipamentele la care se face referire în acest document produse de Graco și înscrispionate cu acest nume nu prezintă defecte de material și de fabricație la data vânzării către cumpărătorul inițial. Cu excepția unor eventuale garanții speciale, extinse sau limitate emise de Graco, Graco se însărcinează să repare sau să înlocuiască, timp de douăsprezece luni de la data cumpărării, orice piesă a echipamentului a cărei defecțiune va fi constatată de către Graco. Această garanție este valabilă doar atunci când echipamentul a fost montat, pus în funcțiune și întreținut conform recomandărilor scrise ale Graco.

Această garanție nu acoperă următoarele, Graco nemaifiind în acest caz răspunzătoare: degradarea generală, precum și orice defecțiune, deteriorare sau uzură cauzată de instalarea defectuoasă, folosirea improprie, abraziuni, coroziuni, întreținerea necorespunzătoare sau improprie, neglijență, accident, modificări aduse structurii sau înlocuirea unor piese cu unele de altă proveniență. Graco nu este răspunzătoare nici pentru defecțiuni, deteriorări sau uzuri cauzate de incompatibilitatea echipamentului Graco cu structuri, accesorii, echipamente sau materiale de altă proveniență, ca și de erorile de proiectare, execuție, montaj, exploatare sau întreținere a structurilor, accesoriilor, echipamentelor sau materialelor de altă proveniență.

Această garanție este condiționată de returnarea pe cheltuiala clientului a echipamentului care se susține a fi defect către un distribuitor autorizat Graco, pentru verificarea respectivului defect. Dacă se va constata că defectul este real, Graco va repara sau înlocui cu titlu gratuit orice piese defecte. Echipamentul va fi returnat cumpărătorului inițial, transportul fiind suportat de companie. Dacă la verificarea echipamentului nu se vor constata defecte de material sau fabricație, se vor efectua reparații la un tarif rezonabil, în care va putea intra costul pieselor de schimb, al manoperei și al transportului.

PREZENTA GARANȚIE EXCLUDE ȘI SUPLINEȘTE ORICE ALTE GARANȚII, EXPRESE SAU IMPLICITE, INCLUZÂND, DAR FĂRĂ A SE LIMITA LA ACESTEA, GARANȚIA DE VANDABILITATE SAU CEA DE POTRIVIRE PENTRU UN ANUMIT SCOP.

Unica obligație a Graco și unicul drept la reparație al cumpărătorului pentru orice încălcare a garanției va fi conform celor specificate mai sus. Cumpărătorul consimte că nu va mai avea la dispoziție niciun alt drept la reparație (inclusiv, dar fără a se limita la dreptul de a solicita daune incidentale sau pe cale de consecință pentru pierderi de profit, de vânzări, vătămări corporale sau prejudicii materiale sau pentru orice alte pierderi incidentale sau pe cale de consecință). Orice acțiune juridică ce ar invoca încălcarea garanției trebuie inițiată în termen de cel mult doi (2) ani de la data cumpărării.

GRACO NU OFERĂ NICIO GARANȚIE ȘI NU RECUNOAȘTE NICIO GARANȚIE IMPLICITĂ DE VANDABILITATE SAU DE POTRIVIRE UNUI ANUMIT SCOP, ÎN LEGĂTURĂ CU ORICE ACCESORII, ECHIPAMENTE, MATERIALE SAU COMPONENTE PE CARE GRACO LE COMERCIALIZEAZĂ, DAR NU LE PRODUCE. Aceste produse care nu sunt fabricate de Graco, dar sunt comercializate de Graco (de exemplu, motoare electrice, întrerupătoare, furtunuri etc.) beneficiază, dacă este cazul, de garanție din partea producătorului acestora. Graco va oferi cumpărătorului, în limite rezonabile, asistență în formularea eventualelor reclamații de încălcare a garanțiilor respective.

În nicio împrejurare Graco nu va fi răspunzătoare pentru daune indirecte, incidentale, speciale sau pe cale de consecință rezultate din faptul că Graco a furnizat echipament în aceste condiții, precum și din punerea la dispoziție, acționarea sau exploatarea oricărui produs sau bunuri vândute prin prezentul document, fie din cauza unei încălcări a contractului, a garanției, din neglijența Graco sau din alte cauze.

Informații despre Graco

Pentru cele mai recente informații despre produsele Graco, vizitați www.graco.com.

Pentru informații privind patentele, consultați www.graco.com/patents.

PENTRU A PLASA O COMANDĂ, contactați-vă distribuitorul Graco sau telefonați la 1-800-690-2894 pentru a afla care este distribuitorul cel mai apropiat.



Toate informațiile scrise și vizuale din acest document reflectă cele mai recente informații cu privire la produs disponibile la data publicării. Graco își rezervă dreptul de a se opera modificări în orice moment și fără o notificare prealabilă.

Traducerea instrucțiunilor originale. This manual contains Romanian. MM 3A6491

Sediul Graco: Minneapolis

Birouri internaționale: Belgia, China, Japonia, Coreea

GRACO INC. AND SUBSIDIARIES • P.O. BOX 1441 • MINNEAPOLIS MN 55440-1441 • SUA

Copyright 2018, Graco Inc. Toate unitățile de producție Graco sunt înregistrate ISO 9001.

www.graco.com

Revizia L, Decembrie 2022