

Fonctionnement, pièces



# Pulvérisateurs airless électriques

3A6527D

FR

**À usage professionnel uniquement.**

**Non homologué pour une utilisation dans les atmosphères explosives ou zones dangereuses.**

**Pour l'application mobile et sans air de peintures et revêtements architecturaux.**

Ultra 395 PC, Ultimate NOVA 395 PC, Ultra 395 PC Pro  
Pression de service maximum 3300 psi (228 bars, 22,8 MPa)

Voir page 3 pour plus de renseignements sur les modèles.



## Instructions de sécurité importantes

Avant d'utiliser cet équipement, prendre connaissance de tous les avertissements et instructions contenus dans ce manuel, dans les manuels afférents et sur l'appareil. Se familiariser avec les commandes et la bonne méthode d'utilisation de l'équipement. Conserver ces instructions.

### Manuels afférents

Pistolet – 3A6285 (PC entrepreneur)

Pompe - 334599

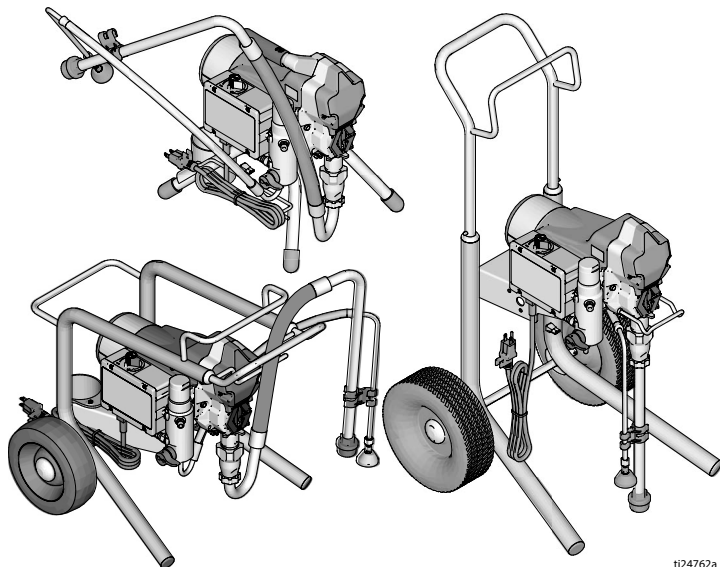

ti24762a



N'utiliser que des pièces de rechange d'origine Graco.





L'utilisation de pièces de rechange autre que de marque Graco peut annuler la garantie.

PROVEN QUALITY. LEADING TECHNOLOGY.

## Table des matières

|  |           |
|--|-----------|
| <b>Modèles</b> .....                                     | <b>3</b>  |
| <b>Avertissements</b> .....                              | <b>4</b>  |
| <b>Identification des composants</b> .....               | <b>8</b>  |
| Modèles sur pied .....                                   | 8         |
| Modèles surbaissés .....                                 | 9         |
| Modèles surélevés .....                                  | 10        |
| <b>Mise à la terre</b> .....                             | <b>11</b> |
| Spécifications électriques .....                         | 11        |
| Rallonges électriques .....                              | 11        |
| Seaux .....  | 11        |
| <b>Procédure de décompression</b> .....                  | <b>12</b> |
| Verrou de la gâchette .....                              | 13        |
| <b>Installation</b> .....                                | <b>14</b> |
| <b>Mise en service</b> .....                             | <b>17</b> |
| <b>Fonctionnement</b> .....                              | <b>19</b> |
| Installation de la buse de pulvérisation .....           | 19        |
| Pulvérisation .....                                      | 19        |
| Réglage de la pression .....                             | 20        |
| Qualité du jet de pulvérisation .....                    | 20        |
| Techniques de pulvérisation .....                        | 20        |
| Actionnement du pistolet pulvérisateur .....             | 21        |
| Orientation du pistolet pulvérisateur .....              | 21        |
| Débouchage de la buse de pulvérisation .....             | 21        |
| Affichage numérique .....                                | 22        |
| <b>Nettoyage</b> .....                                   | <b>24</b> |
| <b>Entretien</b> .....                                   | <b>27</b> |
| Recyclage et mise au rebut en fin de vie .....           | 27        |
| <b>Guide de dépannage</b> .....                          | <b>28</b> |
| Problèmes de débit produit/mécanique .....               | 28        |
| Électrique .....   | 31        |
| <b>Pulvérisateurs sur pied</b> .....                     | <b>41</b> |
| Liste des pièces de pulvérisateurs sur pied .....        | 43        |
| <b>Pulvérisateurs surbaissés 395</b> .....               | <b>44</b> |
| Liste des pièces des pulvérisateurs surbaissés 395 ..... | 46        |
| <b>Pulvérisateurs surélevés</b> .....                    | <b>47</b> |
| Liste des pièces des pulvérisateurs surélevés .....      | 49        |
| <b>Boîtier de commande</b> .....                         | <b>50</b> |
| Liste des pièces du boîtier de commande .....            | 51        |
| <b>Accessoires et étiquettes</b> .....                   | <b>52</b> |
| <b>REMARQUES</b> .....                                   | <b>53</b> |
| <b>Schémas de câblage</b> .....                          | <b>54</b> |
| 100/120V .....   | 54        |
| 230V .....   | 55        |
| <b>Caractéristiques techniques</b> .....                 | <b>56</b> |
| PROPOSITION 65 DE LA CALIFORNIE .....                    | 57        |
| <b>Garantie standard de Graco</b> .....                  | <b>58</b> |
| <b>Informations Graco</b> .....                          | <b>59</b> |

## Modèles

|  | V CA   | Modèle                  | Pied<br> | Lo-Boy<br>(surbaissé)<br> | Surélevé<br> |
|--|--|-------------------------|---|--|--|
| <br><b>Intertek</b><br><br>110474<br>Certifié<br>CAN/CSA<br>C22.2 no 68<br>Conforme à<br>la norme<br>UL 1450 | 120<br>États-Unis                            | Ultra 395 PC            | 17E844  | 17E845   | 17E846   |
|  |  | Ultimate NOVA<br>395 PC | 826237  | 826238   | 826239   |
|    | 230 Australia,<br>Nouvelle-Zélande,<br>Corée | Ultra 395 PC Pro        | 17E881  |  |  |
|  | 230<br>Asie-Pacifique                        | Ultra 395 PC            | 26C968  |  |  |
|  | 110 Japon,<br>Taiwan                         | Ultra 395 PC            | 26C969  |  |  |

## Avertissements

Les avertissements suivants concernent la configuration, l'utilisation, la mise à la terre, la maintenance et la réparation de cet équipement. Le point d'exclamation est un avertissement général tandis que les symboles de danger font référence aux risques associés à une procédure particulière. Lorsque ces symboles apparaissent dans le texte du présent manuel, ou sur les étiquettes d'avertissement, reportez-vous à ces avertissements. Les symboles de danger et avertissements spécifiques au produit qui ne sont pas mentionnés dans cette section pourront, le cas échéant, apparaître dans le texte du présent manuel.

### **AVERTISSEMENT**



#### **MISE À LA TERRE**

Ce produit doit être mis à la terre. Dans le cas d'un court-circuit électrique, la mise à la terre réduit les risques de décharge électrique en fournissant un fil d'échappement pour le courant électrique. Ce produit est muni d'un câble doté d'un fil de terre avec une prise de terre appropriée. La prise doit être introduite dans une prise de courant placée et reliée à la terre conformément à la réglementation locale.

- Un mauvais montage de la prise de terre peut provoquer une décharge électrique.
- Lors d'une réparation ou d'un remplacement du cordon électrique ou de la prise, ne raccordez le conducteur de terre à aucune borne à fiche plate.
- Le fil de terre est celui dont le revêtement isolant est de couleur verte avec ou sans lignes jaunes.
- Consultez un électricien qualifié ou une personne qualifiée du service d'entretien en cas de doute sur la mise à la terre du matériel ou si les consignes relatives à la mise à la terre ne sont pas bien comprises.
- Ne pas modifier la prise fournie ; si elle ne rentre pas dans la prise d'alimentation, faire installer une prise conforme par un électricien qualifié.
- Ce matériel est conçu pour être branché sur un circuit nominal de 120 V ou 230 V ; sa prise de terre est semblable à celles illustrées dans la figure ci-dessous.

120 V É.-U.

230V

230V ANZ

230V Inde

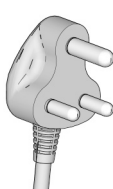
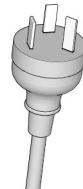
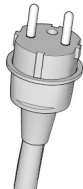
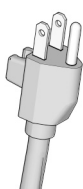

ti24583c

- Brancher ce produit uniquement sur une prise compatible avec la fiche électrique du produit.
  - Ne pas brancher ce produit à l'aide d'un adaptateur réducteur 3 à 2.
- Rallonges électriques :

- Utiliser uniquement une rallonge électrique à 3 câbles équipée d'une fiche de terre et d'une prise de mise à la terre pouvant recevoir la fiche de ce matériel.
- Assurez-vous que votre rallonge électrique n'est pas endommagée. Si un cordon rallonge est nécessaire, utiliser le 12 AWG (2,5 mm<sup>2</sup>) minimum pour transporter le courant que débite le produit.
- L'utilisation d'une rallonge plus petite aura pour conséquences des chutes de tension, des pertes de puissance ainsi qu'une surchauffe.

## **AVERTISSEMENT**



### **RISQUE D'INCENDIE ET D'EXPLOSION**

Des vapeurs inflammables (telles que les vapeurs de solvant et de peinture) sur la zone de travail peuvent s'enflammer ou exploser. Afin d'empêcher tout risque d'incendie ou d'explosion :



- Ne pulvérisez pas de produits inflammables ou combustibles à proximité d'une flamme nue ou de sources d'étincelles comme des cigarettes, des moteurs ou des équipements électriques.



- Si de la peinture ou du solvant traverse l'équipement, cela risque de provoquer de l'électricité statique. L'électricité statique crée un risque d'incendie ou d'explosion en présence de vapeurs de peinture ou de solvant. Toutes les pièces du système de pulvérisation, y compris la pompe, l'ensemble de flexibles, le pistolet pulvérisateur et les objets dans et autour de la zone de pulvérisation, doivent être correctement reliées à la terre pour éviter les décharges électrostatiques et les étincelles. Utiliser les flexibles de pulvérisateurs sans air haute pression reliés à la terre ou les conducteurs Graco.



- S'assurer que tous les réservoirs et les systèmes de récupération sont correctement mis à la terre pour éviter des décharges électrostatiques. Ne pas utiliser de couvertures de seau, sauf si celles-ci sont antistatiques ou conductrices.
- Raccorder à une prise reliée à la terre et utiliser des rallonges électriques également mises à la terre. Ne pas utiliser un adaptateur de 3 à 2.
- Ne pas utiliser de peintures ou solvants contenant des hydrocarbures halogénés.
- Ne jamais pulvériser des matériaux inflammables ou des liquides combustibles dans une zone confinée.
- S'assurer que la zone de pulvérisation est bien ventilée. S'assurer que l'endroit est bien ventilé.
- Le pulvérisateur génère des étincelles. Conservez l'ensemble de pompe dans une zone bien ventilée à au moins 6,1 m (20 pi.) de la zone de pulvérisation lorsque vous pulvérisez, rincez, nettoyez ou entretenez. Ne pulvérisez pas l'ensemble de pompe.
- Ne pas fumer dans la zone de pulvérisation et ne pas pulvériser en présence d'étincelles ou de flammes.
- Dans la zone de pulvérisation : ne pas actionner d'interrupteurs, ne pas faire tourner de moteurs et éviter toute autre source d'étincelles.
- Maintenir la zone propre et sans conteneurs de peinture ou de solvant, chiffons imprégnés de peinture ou de solvant, ou tout autre produit inflammable.
- S'assurer de connaître la composition des peintures et des solvants pulvérisés. Lisez toutes les fiches techniques de santé-sécurité (FTSS) et les étiquettes fournies avec les réservoirs de peintures et de solvants. Suivez les instructions de sécurité du fabricant des peintures et des solvants.
- La zone de travail doit être dotée d'un extincteur en état de marche et disponible dans la zone de travail.

## **AVERTISSEMENT**

### **RISQUES D'INJECTION SOUS-CUTANÉE**

La pulvérisation à haute pression est susceptible d'injecter des substances toxiques dans le corps et de causer des dommages corporels graves. En cas d'injection, **consultez immédiatement un médecin en vue d'une intervention chirurgicale.**

- Ne pointez pas le pistolet ni ne pulvérisez sur une personne ou un animal.
- Ne placez pas les mains ou une partie quelconque du corps devant la sortie du pulvérisateur. Par exemple, ne jamais essayer d'arrêter une fuite avec une partie du corps.
- Toujours utiliser le garde-buse. Ne jamais pulvériser si le garde-buse n'est pas en place.
- Utiliser les buses Graco.
- Nettoyer et changer les buses avec la plus grande précaution. Si la buse se bouche pendant la pulvérisation, suivez la **Procédure de décompression** afin d'arrêter l'appareil et de relâcher la pression avant de retirer la buse pour la nettoyer.
- L'équipement restera sous pression même une fois hors tension. Ne pas laisser l'équipement branché ou sous pression sans surveillance. Appliquer la **Procédure de décompression** si l'équipement n'est pas surveillé ou utilisé, et avant de procéder à l'entretien, au nettoyage ou au démontage de pièces.
- Inspecter les flexibles et les pièces pour voir s'ils sont endommagés. Remplacez tous les flexibles et pièces endommagés.
- Ce système est capable de produire une pression de 3300 psi. Utilisez les pièces de remplacement ou accessoires Graco qui sont classifiés avec un minimum de 3 300 psi (228 bar).
- Verrouillez toujours la gâchette à chaque arrêt de la pulvérisation. Assurez-vous que le verrouillage de la gâchette fonctionne correctement.
- Vérifier si tous les branchements sont bien sécurisés avant d'utiliser l'appareil.
- Veiller à bien savoir comment rapidement arrêter l'appareil et purger la pression. Se familiariser avec toutes les commandes afin de les connaître parfaitement.

### **RISQUES RELATIFS À UNE MAUVAISE UTILISATION DE L'ÉQUIPEMENT**

Toute utilisation inappropriée du matériel peut provoquer des blessures graves, voire mortelles.

- Toujours porter des lunettes et gants de sécurité adaptés, ainsi qu'un masque respiratoire ou un masque lors de l'application de la peinture.
- Ne pas utiliser ou pulvériser à proximité d'enfants. Tenir les enfants à l'écart de cet équipement.
- Ne pas tendre le bras trop loin ou ne pas utiliser de support instable. Garder l'équilibre à tout moment.
- Rester toujours vigilant et surveiller vos gestes.
- Ne pas utiliser l'appareil en cas de fatigue ou sous l'influence de médicaments, de drogue ou d'alcool.
- Ne pas emmêler ni tordre le tuyau.
- Ne pas exposer le flexible à des températures ou des pressions supérieures à celles définies par Graco.
- Ne pas utiliser le tuyau comme levier pour soulever ou tirer l'appareil.
- Ne pas pulvériser avec un tuyau de moins de 762 cm (25 pi).
- Ne pas modifier cet équipement. Toute modification apportée à l'appareil peut invalider les autorisations des agences et entraîner des risques de sécurité.
- Veiller à ce que l'équipement soit adapté et homologué pour son environnement d'utilisation.

## **AVERTISSEMENT**



### **DANGER DE DÉCHARGE ÉLECTRIQUE**

Cet équipement doit être mis à la terre. Une configuration, une mise à la terre ou une utilisation inappropriée du système peut provoquer une décharge électrique.



- Mettre hors tension et débrancher le câble d'alimentation avant de procéder à un entretien du matériel.
- Utiliser uniquement des prises électriques reliées à la terre.
- N'utiliser que des rallonges à 3 conducteurs.
- S'assurer que les fiches de terre des cordons d'alimentation et des rallonges électriques sont intactes.
- Ne pas exposer l'équipement à la pluie. Entreposez l'équipement à l'intérieur.



### **RISQUES RELATIFS AUX PIÈCES EN ALUMINIUM SOUS PRESSION**

L'utilisation dans l'équipement sous pression de produits non compatibles avec l'aluminium peut déclencher une réaction chimique dangereuse et endommager l'équipement. Le non-respect de cet avertissement peut entraîner la mort, des blessures graves ou des dégâts matériels.

- N'utilisez pas de trichloroéthane-1,1,1, de chlorure de méthylène ou d'autres solvants à base d'hydrocarbures halogénés, ni de fluides contenant de tels solvants.
- Ne pas utiliser de l'eau de javel.
- De nombreux autres produits peuvent contenir des produits chimiques susceptibles de réagir avec l'aluminium. Vérifiez la compatibilité des produits auprès du fournisseur du produit.



### **RISQUES RELATIFS AUX PIÈCES EN MOUVEMENT**

Les pièces mobiles risquent de pincer, couper ou amputer des doigts et d'autres parties du corps.



- Rester à l'écart des pièces en mouvement.
- Ne pas faire fonctionner l'équipement si des écrans de protection ou des couvercles ont été enlevés.
- L'équipement peut démarrer de façon intempestive. Avant de vérifier l'appareil, avant de le déplacer et avant de faire un entretien sur celui-ci, exécuter la procédure de décompression et débrancher toutes les sources d'alimentation électrique.



### **RISQUES RELATIFS AUX FLUIDES OU VAPEURS TOXIQUES**

Les produits ou vapeurs toxiques peuvent causer de graves blessures, voire la mort, en cas de projection dans les yeux ou sur la peau, d'inhalation ou d'ingestion.

- Lire la fiche signalétique (SDS) pour prendre connaissance des risques spécifiques liés aux produits utilisés.
- Conserver les liquides dangereux dans des récipients homologués et les éliminer conformément à la réglementation en vigueur.



### **ÉQUIPEMENT DE PROTECTION INDIVIDUELLE**

Porter un équipement de protection approprié dans la zone de travail pour réduire le risque de blessures graves, notamment aux yeux, aux oreilles (perte auditive) ou par brûlure ou inhalation de vapeurs toxiques. Ces équipements de protection individuelle comprennent notamment :

- Des lunettes de protection et une protection auditive.
- Les masques respiratoires, vêtements et gants de protection recommandés par le fabricant de produits et de solvants.

# Identification des composants

## Identification des composants

### Modèles sur pied

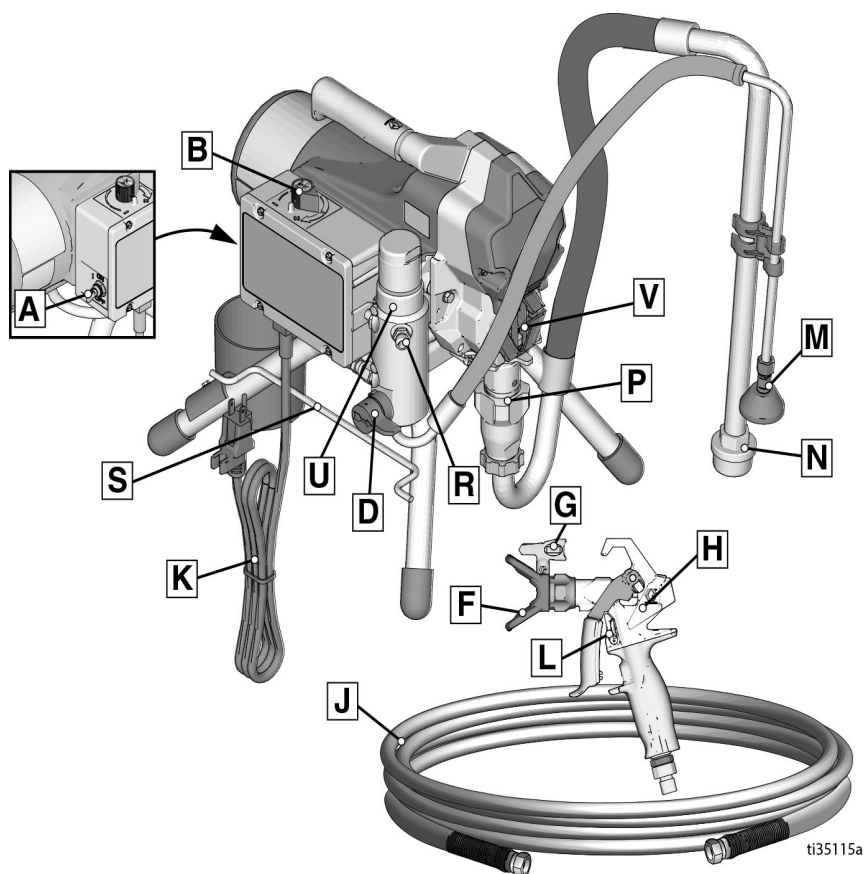

|   |                           |
|---|---------------------------|
| A | Interrupteur MARCHÉ/ARRÊT |
| B | Commande de pression      |
| D | Vanne d'amorçage          |
| F | Garde-buse                |
| G | Buse de pulvérisation     |
| H | Pistolet                  |
| J | Tuyau sans air            |
| K | Cordon d'alimentation     |
| L | Verrou de la gâchette     |
| M | Tuyau de vidange          |

|   |  |
|---|--|
| N | Arrivée de produit   |
| P | Pompe  |
| R | Sortie de produit  |
| S | Rembobineur de cordon d'alimentation                                   |
| U | Filtre   |
| V | Protection de doigt/point de remplissage TSL                           |
|   | Modèle/étiquette de série<br>(non illustré, au-dessous de l'appareil.) |



# Identification des composants

## Modèles surbaissés

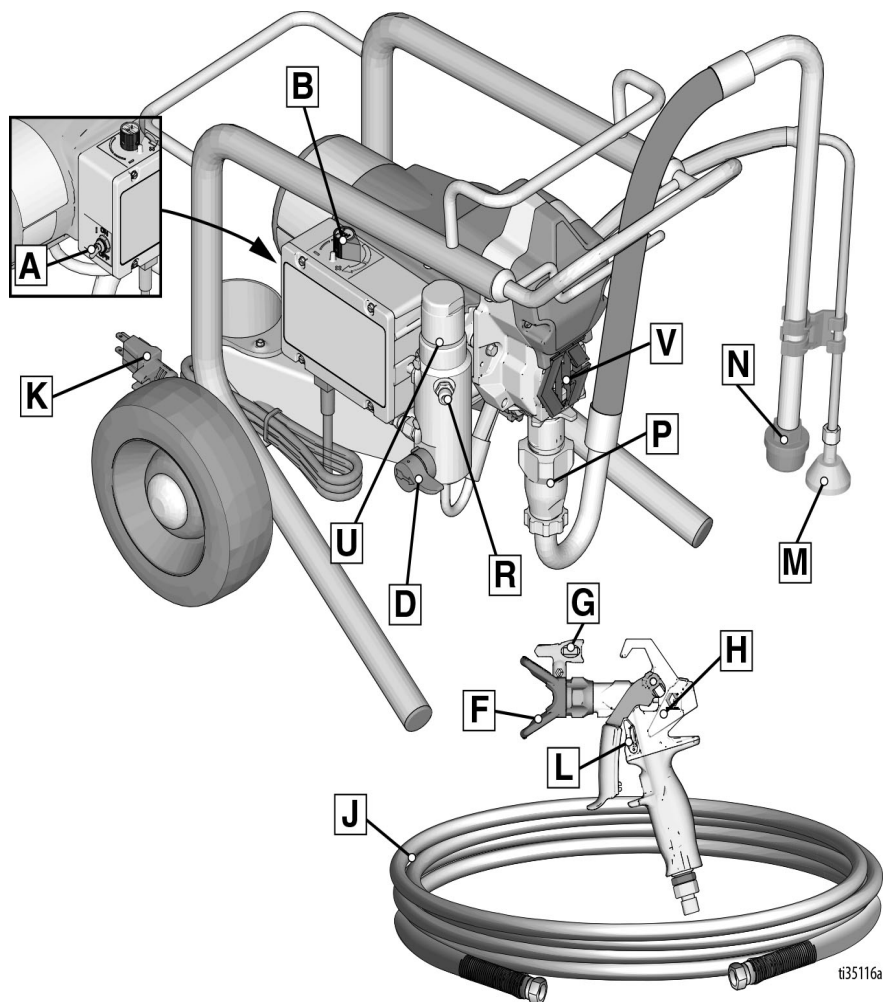

|   |                           |
|---|---------------------------|
| A | Interrupteur MARCHE/ARRÊT |
| B | Commande de pression      |
| D | Vanne d'amorçage          |
| F | Garde-buse                |
| G | Buse de pulvérisation     |
| H | Pistolet                  |
| J | Tuyau sans air            |
| K | Cordon d'alimentation     |
| L | Verrou de la gâchette     |

|   |  |
|---|--|
| M | Tuyau de vidange   |
| N | Arrivée de produit   |
| P | Pompe  |
| R | Sortie de produit  |
| U | Filtere  |
| V | Protection de doigt/point de remplissage TSL                           |
|   | Modèle/étiquette de série<br>(non illustré, au-dessous de l'appareil.) |

# Identification des composants

## Modèles surélevés

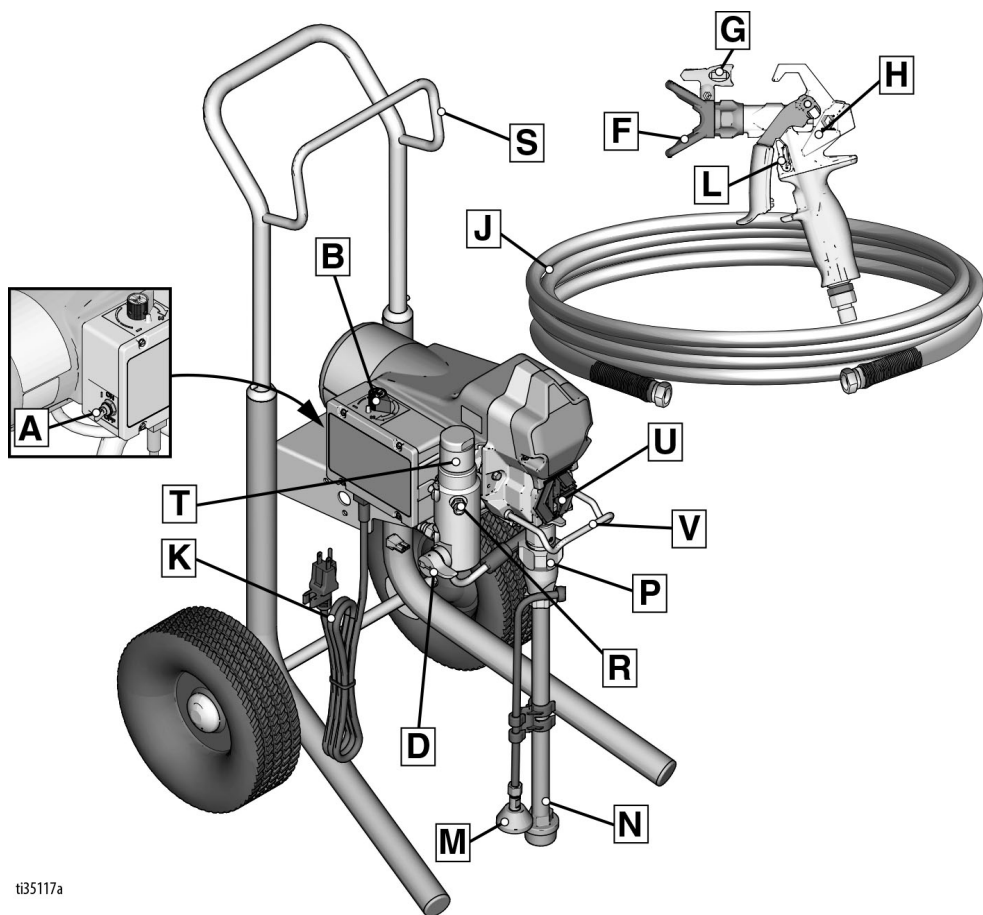





ti35117a

## Modèles surélevés

|   |                           |
|---|---------------------------|
| A | Interrupteur MARCHÉ/ARRÊT |
| B | Commande de pression      |
| D | Vanne d'amorçage          |
| F | Garde-buse                |
| G | Buse de pulvérisation     |
| H | Pistolet                  |
| J | Tuyau sans air            |
| K | Cordon d'alimentation     |
| L | Verrou de la gâchette     |
| M | Tuyau de vidange          |

|   |  |
|---|--|
| N | Arrivée de produit   |
| P | Pompe  |
| R | Sortie de produit  |
| S | Crochet de suspension  |
| T | Filtre   |
| U | Protection de doigt/point de remplissage TSL                           |
| V | Crochet pour le seau   |
|   | Modèle/étiquette de série<br>(non illustré, au-dessous de l'appareil.) |

## Mise à la terre

|  |   |   |   |  |
|--|---|---|---|--|
|    |  |  |  |  |
| <p>L'équipement doit être mis à la terre pour réduire le risque d'étincelle électrostatique et de décharge électrique. Le contact d'une étincelle électrique ou électrostatique avec des vapeurs peut entraîner un incendie ou une explosion. Une mise à la terre inadéquate peut provoquer une décharge électrique. La mise à la terre fournit un fil d'échappement pour le courant électrique.</p> |   |   |   |  |

Ce pulvérisateur est muni d'un cordon d'alimentation doté d'un fil de terre avec une fiche de terre appropriée.

La prise doit être introduite dans une prise de courant placée et reliée à la terre conformément à la réglementation locale.

Ne pas modifier la prise fournie ; si elle ne rentre pas dans la prise d'alimentation, faire installer une prise conforme par un électricien qualifié.

## Spécifications électriques

- Les appareils de 110-120 V fonctionnent en 100-120 V CA, 50/60 Hz, 15 A, monophasé.
- Les appareils de 230 V fonctionnent en 230 V CA, 50/60 HZ, 7 A, monophasé.

## Rallonges électriques

Utiliser un cordon d'alimentation électrique muni d'un contact de mise à la terre en bon état. Si une rallonge est nécessaire, utiliser un câble à 3 conducteurs de 2,5 mm<sup>2</sup> (calibre AWG 12) minimum.

**REMARQUE :** Des rallonges de plus petit calibre ou plus longues peuvent diminuer les performances du pulvérisateur.

## Seaux

**Solvants et produits à base d'huile :** respecter la réglementation locale. N'utilisez que des seaux métalliques conducteurs placés sur une surface mise à la terre, comme du béton.

Ne jamais poser le seau sur une surface non conductrice telle que du papier ou du carton, au risque d'interrompre la continuité de la mise à la terre.



**Les seaux métalliques doivent être toujours mis à la terre :** raccorder un fil de terre au seau. Serrez une extrémité au seau et l'autre extrémité à une vraie prise de terre telle qu'un conduit d'eau.

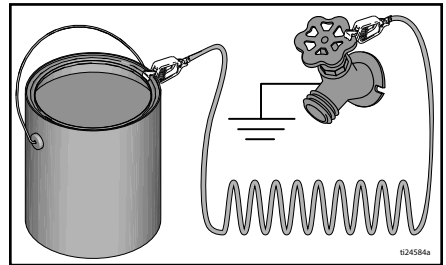

**Pour maintenir la continuité de la mise à la terre lors du rinçage du pulvérisateur ou de la décompression :** maintenez fermement la partie métallique du pistolet pulvérisateur contre le côté d'un seau métallique relié à la terre, puis actionnez le pistolet.

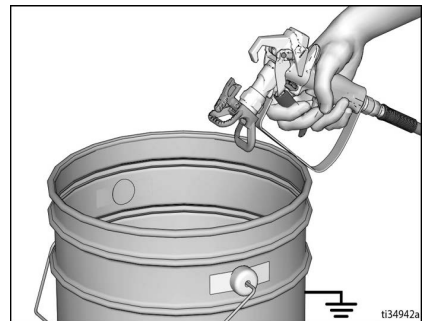

# Procédure de décompression

## Procédure de décompression



Suivre la procédure de décompression à chaque fois que ce symbole apparaît.

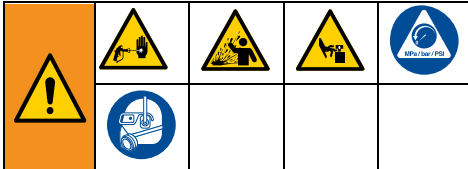

Cet équipement reste sous pression tant que la pression n'a pas été relâchée manuellement. Pour prévenir les blessures graves causées par les liquides sous pression, telles que les injections sous-cutanées, les éclaboussures et les pièces en mouvement, suivez la procédure de décompression chaque fois que le pulvérisateur est arrêté et avant que le pulvérisateur ne soit nettoyé ou vérifié, et avant l'entretien de l'équipement.

1. Mettez l'interrupteur MARCHE/ARRÊT sur OFF (ARRÊT).

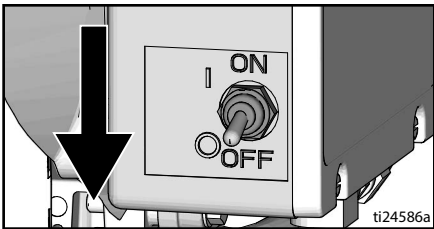

2. Verrouillez la gâchette.

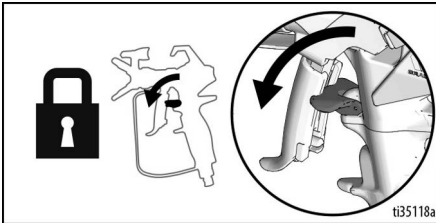

3. Placez le bouton de réglage de la pression sur le réglage le plus faible. Déverrouiller la gâchette.

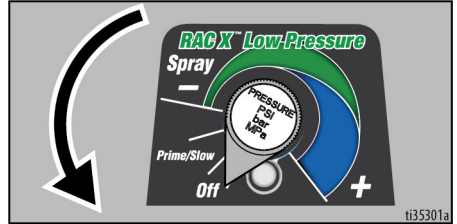

4. Bien tenir une partie en métal du pistolet contre un seau en métal relié à la terre. Actionner la gâchette du pistolet pour relâcher la pression.

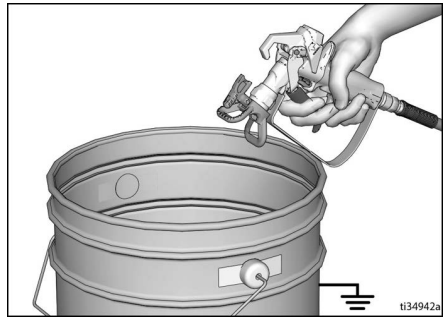

5. Verrouillez la gâchette.

# Procédure de décompression

6. Tournez la vanne d'amorçage vers le bas.  
Mettez le tuyau de vidange dans un seau.  
Laissez la vanne d'amorçage en position de vidange jusqu'à la reprise de la pulvérisation.

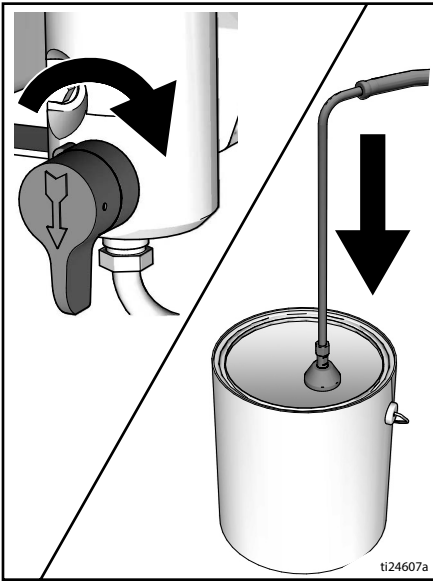

7. Si la buse ou le tuyau de pulvérisation semblent bouchés ou que la pression n'a pas été entièrement relâchée :
  - a. Desserrez TRÈS LENTEMENT l'écrou de retenue du protège-buse ou le raccord de l'extrémité du flexible pour libérer progressivement la pression.
  - b. Desserrez entièrement l'écrou ou le raccord.
  - c. Débouchez la buse ou le tuyau.

## Verrou de la gâchette

Verrouillez toujours la gâchette du pistolet à chaque arrêt de la pulvérisation pour empêcher toute pulvérisation intempestive en cas d'appui accidentel sur la gâchette, de chute ou de heurt du pistolet.

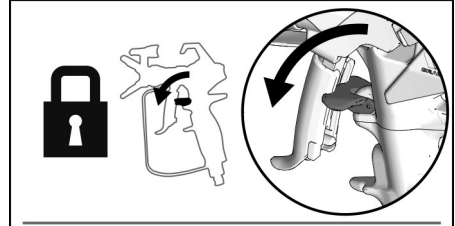

## Installation

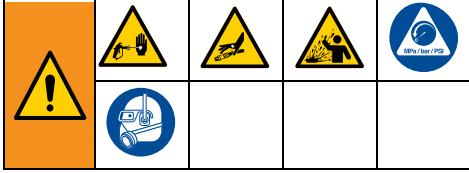

Appliquez la procédure d'installation lors du déballage du pulvérisateur, ou suite à un stockage longue durée. Après la première installation, retirez la fiche de transport de la sortie de produit.

1. Branchez le flexible sans air Graco sur la sortie de produit. Servez-vous de clés pour le serrer fermement.

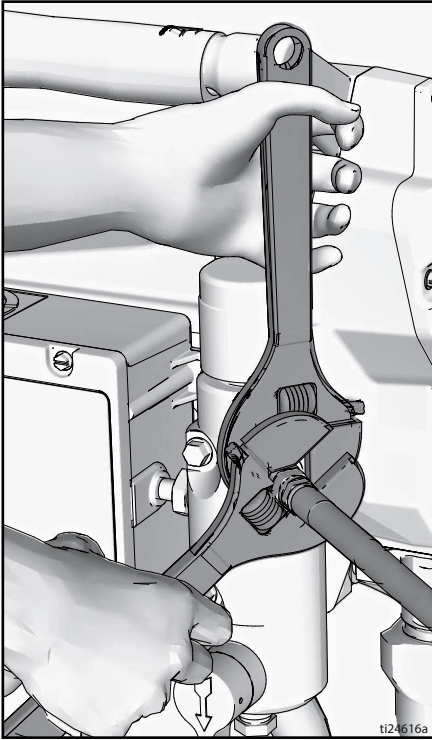

2. Branchez l'autre extrémité du flexible sur le pistolet.

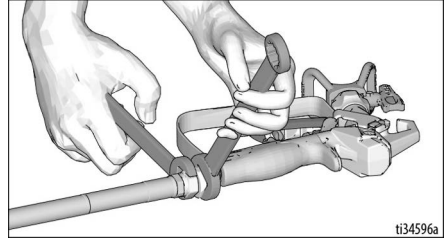

3. Servez-vous de clés pour le serrer fermement.
4. Verrouillez la gâchette.

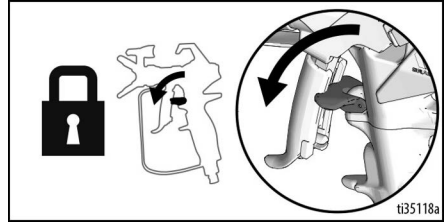

5. Retirez le protège-buse.

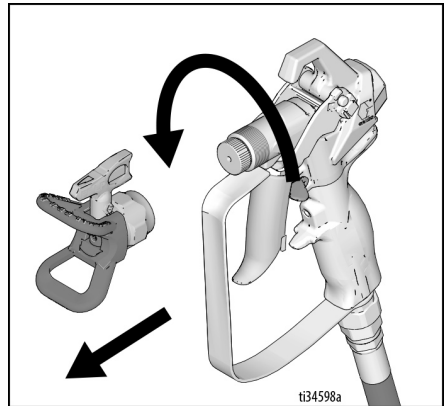

6. Lorsque vous déballez le pulvérisateur pour la première fois, retirez les matériaux d'emballage de la crépine d'entrée. Après un stockage de longue durée, vérifiez que la crépine d'entrée n'est pas obstruée et ne contient pas de débris.

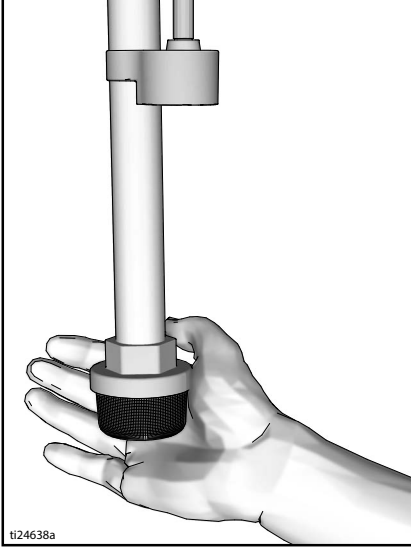

7. Remplissez l'écrou du presse-étoupe de liquide TSL pour empêcher une usure prématurée. Effectuez cette procédure quotidiennement ou à chaque pulvérisation.
- Mettez la buse de la bouteille de TSL dans l'ouverture centrale de protection à l'avant du pulvérisateur.
  - Pressez la bouteille de liquide TSL de façon à remplir l'espace entre la tige de pompe et le joint de presse-étoupe.

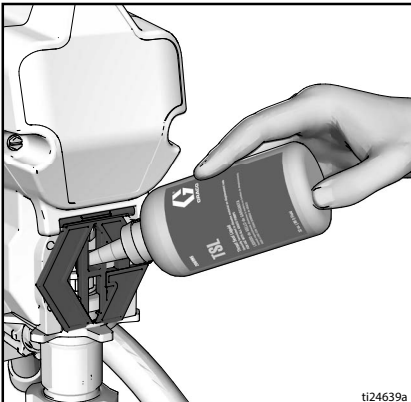

8. Vérifier que l'interrupteur MARCHÉ/ARRÊT est en position **OFF**.

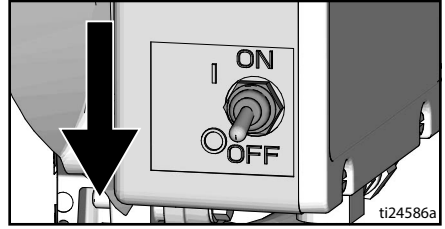

9. Branchez l'alimentation électrique sur une prise électrique correctement mise à la terre.

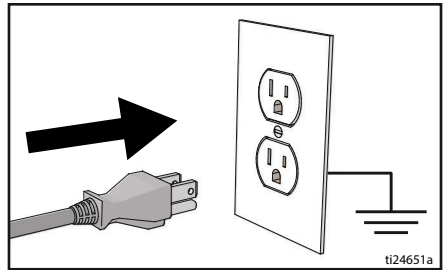

10. Tournez la vanne d'amorçage vers le bas.

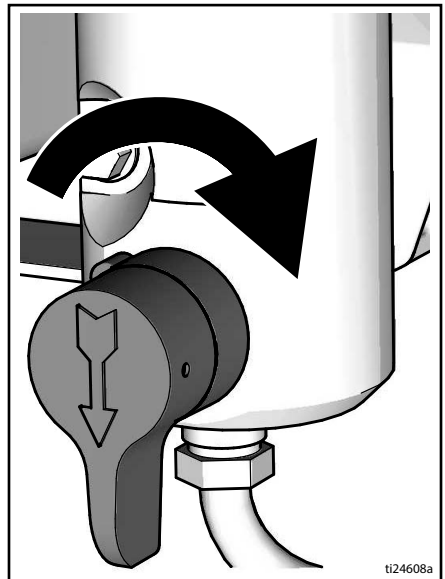

# Installation

- Placer l'arrivée de liquide et le tuyau de vidange dans un seau relié à la terre partiellement rempli de liquide de rinçage. Voir **Mise à la terre** page 11.

**REMARQUE :** Les nouveaux pulvérisateurs sont livrés avec du liquide de stockage qui doit être éliminé avec de l'essence de térébenthine avant d'utiliser le pulvérisateur.

Vérifiez la compatibilité des produits avec le liquide de rinçage à pulvériser. Un deuxième rinçage avec un liquide compatible peut être nécessaire. Utilisez de l'eau pour une peinture à base latex ou de l'essence de térébenthine pour une peinture à l'huile.

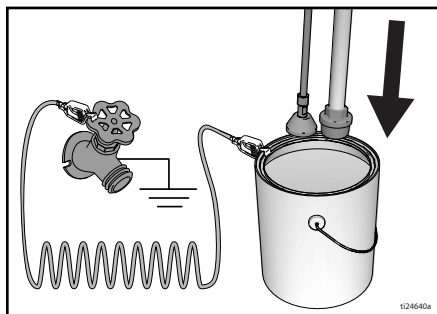

- Réglez la commande de la pression sur la plus petite valeur.
- Placez l'interrupteur MARCHE/ARRÊT sur **ON** (MARCHE).
- Augmentez la pression d'un demi-tour pour lancer le moteur. Laissez le produit de rinçage pendant une minute dans le pulvérisateur.

- Mettez la vanne d'amorçage en position horizontale. Déverrouillez la gâchette.

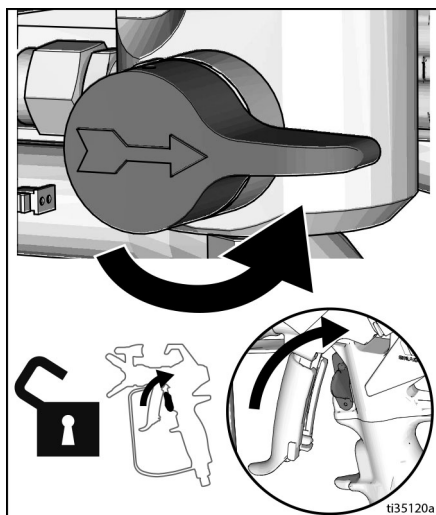

- Tenez une partie en métal du pistolet contre un seau en métal relié à la terre. Actionnez le pistolet et rincez jusqu'à ce que le liquide soit propre.
- Mettez l'interrupteur MARCHE/ARRÊT sur **OFF** (ARRÊT).
- Verrouiller la gâchette.
- Après avoir éliminé le liquide de stockage du pulvérisateur, videz le seau. Remettez en place l'arrivée de produit et le tuyau de vidange dans un seau relié à la terre partiellement rempli de liquide de rinçage. Utilisez de l'eau pour rincer les peintures à l'eau et de l'essence de térébenthine pour les peintures à l'huile.
- Placez l'interrupteur MARCHE/ARRÊT sur **ON** (MARCHE).
- Placez la vanne d'amorçage en position horizontale. Déverrouillez la gâchette.
- Tenez une partie en métal du pistolet contre un seau en métal relié à la terre. Actionnez le pistolet et rincez-le pendant une minute.
- Mettez l'interrupteur MARCHE/ARRÊT sur **OFF** (ARRÊT).
- Verrouillez la gâchette.
- Le pulvérisateur est à présent prêt à démarrer et à pulvériser.



## Mise en service

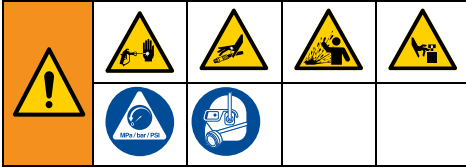

1. Exécuter **Procédure de décompression** page 12.
2. Régler la régulation de pression au niveau le plus bas.

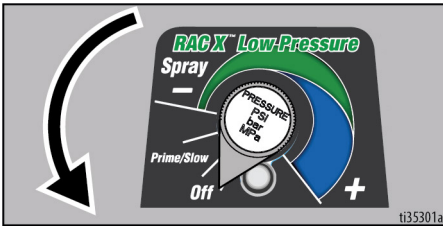

3. Placez l'interrupteur MARCHÉ/ARRÊT sur **ON** (MARCHÉ).

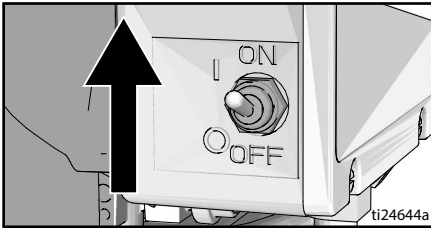

4. Mettez l'arrivée de produit dans le seau de peinture. Mettez le tuyau de vidange dans un seau à déchets.

5. Augmentez la pression d'un demi-tour pour lancer le moteur. Faites circuler la peinture dans le pulvérisateur jusqu'à ce que la peinture s'écoule du tuyau de vidange.

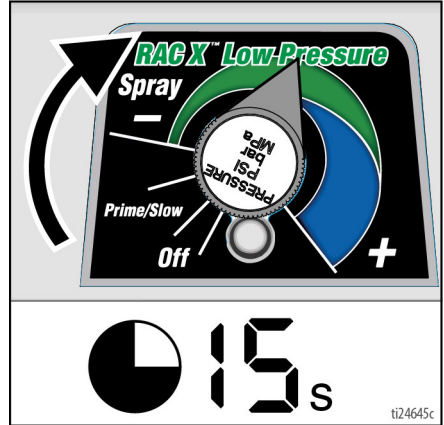

6. Placez la vanne d'amorçage en position horizontale. Déverrouillez la gâchette.

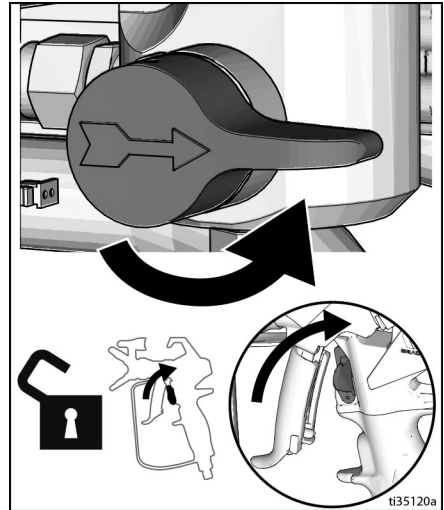

# Mise en service

- Appuyez le pistolet contre un seau de récupération métallique mis à la terre. Actionnez le pistolet jusqu'à ce que la peinture apparaisse.

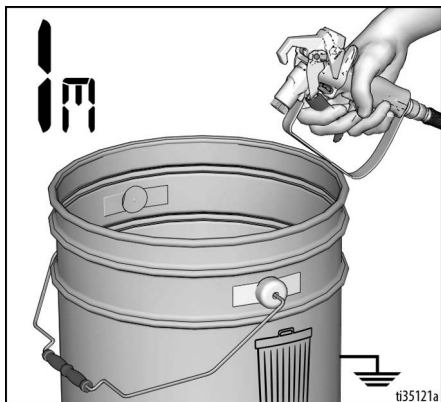

- Déplacer le pistolet vers le seau de peinture et presser la gâchette pendant 20 secondes. Relâchez la gâchette et laissez le pulvérisateur se pressuriser. Verrouillez la gâchette.

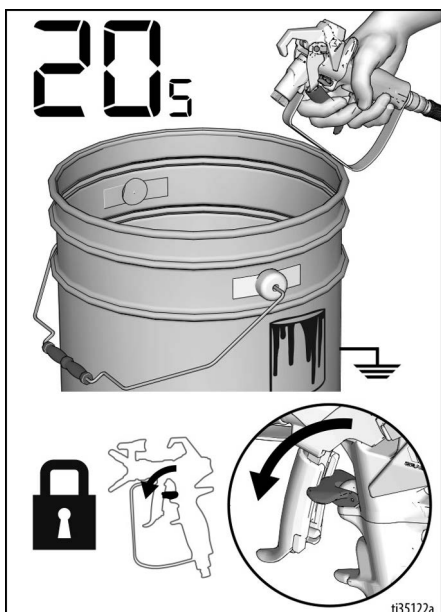

La pulvérisation sous haute pression est susceptible d'injecter des produits toxiques dans le corps et de causer des dommages corporels graves. Ne jamais colmater une fuite avec la main ou un chiffon.

- Vérifier qu'il n'y a pas de fuites. En cas de fuite, effectuer l'opération **Procédure de décompression** page 12, puis serrer tous les raccords et répéter la procédure de démarrage. S'il n'y a aucune fuite, passer à l'étape suivante.
- Vissez l'ensemble de buse sur le pistolet et serrez. Voir **Installation de la buse de pulvérisation** page 19. Pour les instructions relatives au montage du pistolet, consultez le manuel du pistolet.

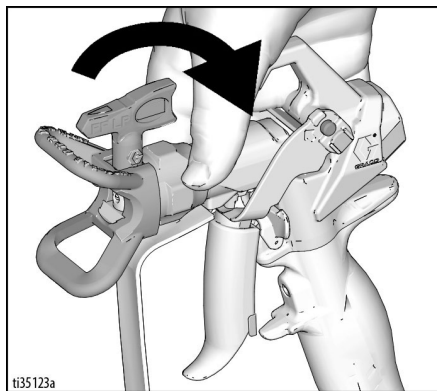

## Fonctionnement

### Installation de la buse de pulvérisation



1. Exécutez **Procédure de décompression** page 12.
2. Utiliser la buse de pulvérisation (A) pour insérer OneSeal™ (B) dans le garde-buse (C).

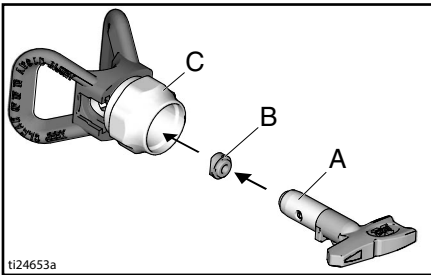

3. Introduire la buse de pulvérisation.

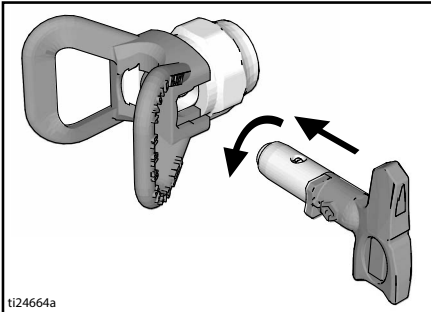

4. Visser l'ensemble sur le pistolet. Serrer.

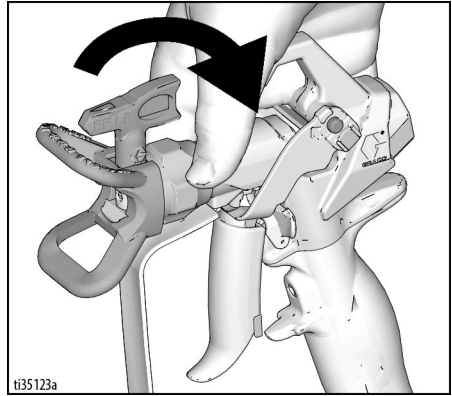

### Pulvérisation

1. Tournez le bouton de réglage de pression en position **SPRAY** (Pulvérisation).



2. Débloquer la gâchette.



## Réglage de la pression

1. Pour obtenir les meilleurs résultats de pulvérisation, commencez avec le bouton de réglage de pression réglé sur le réglage de pulvérisation le plus bas.
2. Si nécessaire, tournez le bouton de réglage de pression jusqu'au réglage le plus bas, vous retrouverez alors un jet de pulvérisation satisfaisant.



## Qualité du jet de pulvérisation

Un jet de bonne qualité est réparti uniformément dès qu'il touche la surface.

- Le produit doit être atomisé (distribution uniforme sans espacement en bordure).
- Continuer à tourner le bouton de réglage de la pression (le cas échéant) jusqu'à ce que la pulvérisation soit uniforme et qu'elle ne présente aucun espacement au niveau des bordures.
- Il est possible que la buse de pulvérisation soit usée ou qu'elle ne soit plus petite que nécessaire.
- Il pourrait être nécessaire de diluer le produit. S'il est nécessaire de diluer le produit, respecter les recommandations du fabricant.

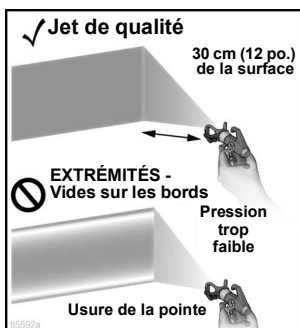

## Techniques de pulvérisation

Utiliser un morceau de carton pour mettre ces techniques de base en pratique avant de commencer la pulvérisation de la surface.

- Tenez le pistolet pulvérisateur à 30 cm (12 po.) de la surface et perpendiculairement à celle-ci. Peindre en basculant le pistolet pulvérisateur donne une finition irrégulière.
- Tenez fermement avec le poignet pour que le pistolet pulvérisateur reste bien droit. Faire tourner le pistolet pulvérisateur pour peindre entraîne une finition irrégulière.

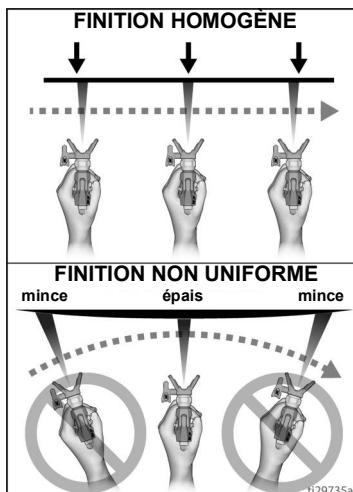
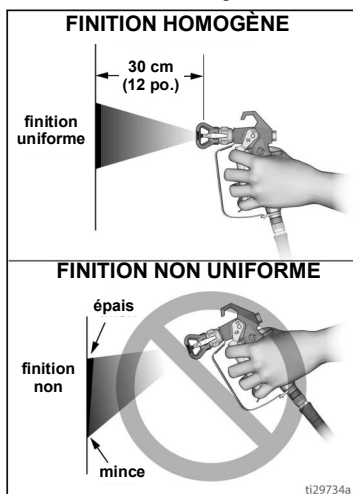

## Actionnement du pistolet pulvérisateur

Appuyer sur la gâchette après chaque démarrage de cycle. Relâcher la gâchette avant la fin du cycle. Le pistolet pulvérisateur doit être en mouvement lorsque la gâchette est enfoncée et relâchée.

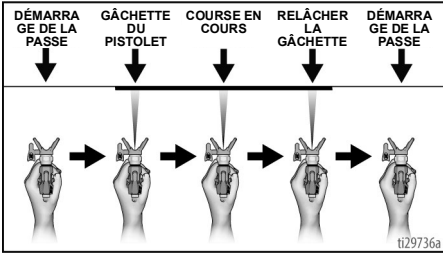

## Orientation du pistolet pulvérisateur

Visez le bord inférieur de la passe précédente avec le centre du pistolet pulvérisateur pour que les couches se recouvrent à moitié.

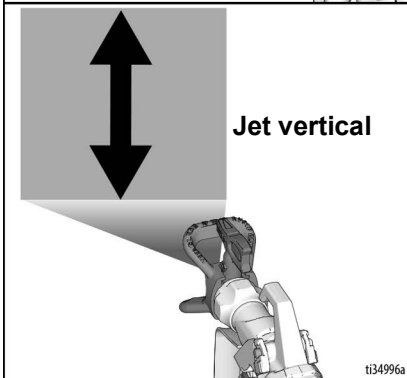
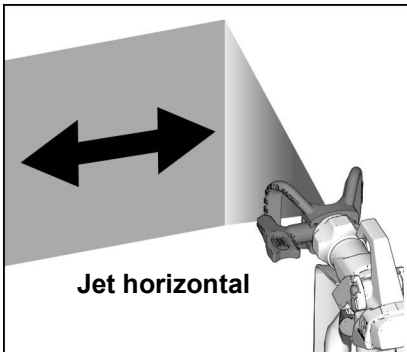

## Débouchage de la buse de pulvérisation



1. Relâchez la gâchette. Verrouillez la gâchette. Faites pivoter la buse de pulvérisation. Déverrouillez la gâchette. Actionnez le pistolet vers une poubelle pour déboucher.

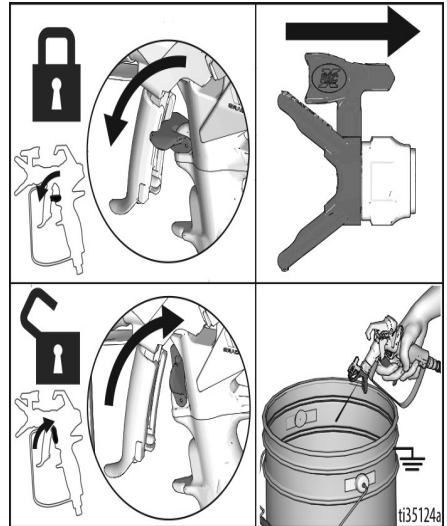

2. Verrouillez la gâchette. Remettez la buse de pulvérisation en position initiale. Déverrouillez la gâchette et continuez la pulvérisation.

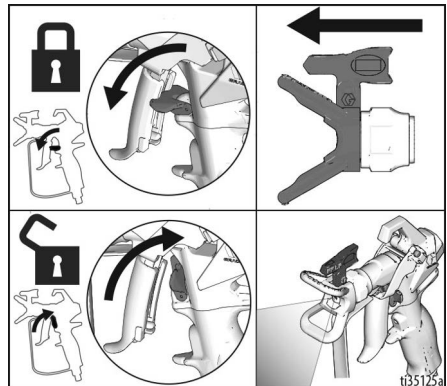

# Fonctionnement

## Affichage numérique

Certains modèles sont équipés d'un affichage numérique. Cette section explique comment utiliser cette fonctionnalité.



### Affichage de la pression

1. Exécutez **Procédure de décompression** page 12.
2. Branchez le pulvérisateur sur une prise reliée à la terre. Placez l'interrupteur MARCHÉ/ARRÊT sur **ON** (MARCHÉ).

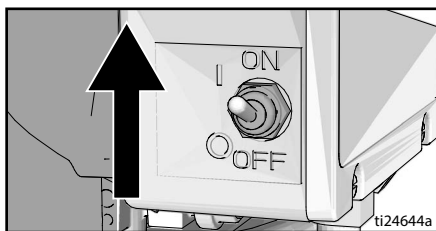
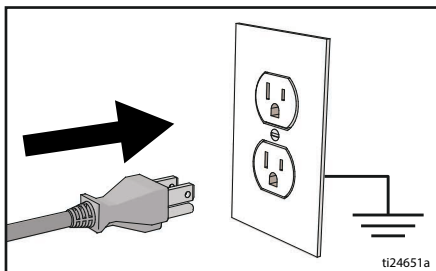

3. La pression s'affiche. Les tirets indiquent que la pression est inférieure à 14 bar (1,4 Mpa, 200 psi).

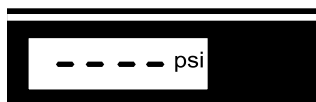

4. Appuyez sur le bouton d'affichage et maintenez-le pour changer les unités de pression (bar, Mpa ou psi).

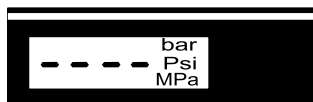

### Affichage des données stockées

1. Mettez l'interrupteur MARCHÉ/ARRÊT sur **OFF** (ARRÊT).

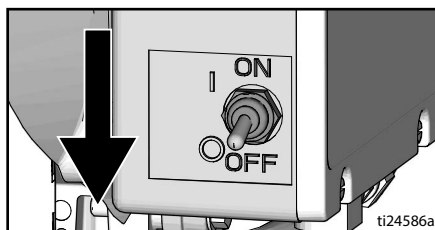

2. Pour accéder au mode de données stockées, appuyez sur le bouton d'affichage et maintenez-le puis mettez l'interrupteur MARCHÉ/ARRÊT sur **MARCHÉ**.

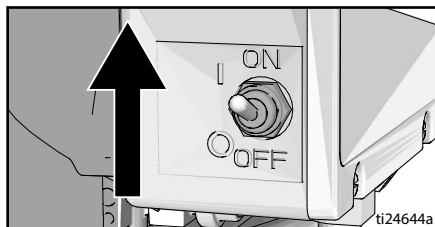

3. Le numéro de modèle du pulvérisateur est affiché suivi de la donnée 1 qui représente le temps de mise sous tension de l'appareil en heures.



4. Appuyez à nouveau sur le bouton d'affichage pour afficher la donnée 2. La durée de fonctionnement du moteur en heures est affichée.



5. Appuyez à nouveau sur le bouton d'affichage pour afficher la donnée 3. Ce sera le dernier code d'erreur.



ti2824a

6. Pour effacer le dernier code d'erreur, appuyez sur le bouton d'affichage et maintenez-le.
7. Appuyez à nouveau sur le bouton d'affichage pour afficher la donnée 4. La révision du logiciel est affichée.



8. Appuyez à nouveau sur le bouton d'affichage pour revenir à la donnée 1.



9. Mettez l'interrupteur MARCHE/ARRÊT en position **ARRÊT** pour quitter les Données stockées.

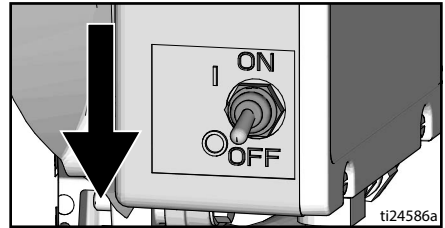

## Nettoyage

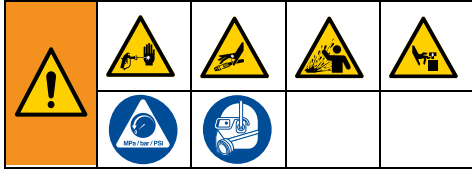

1. Exécuter **Procédure de décompression** page 12.
2. Démonter le garde-buse et la buse de pulvérisation. Pour plus d'informations, consultez le manuel du pistolet.

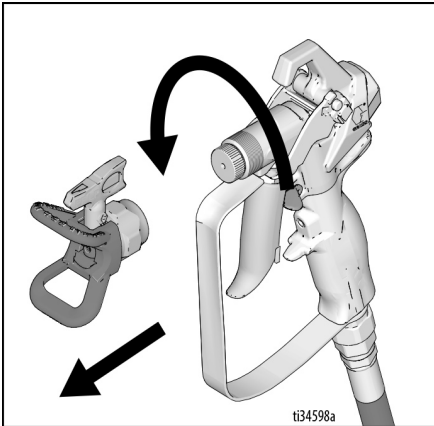

3. Retirez les tuyaux d'arrivée de fluide et de vidange de la peinture, essuyez le trop-plein de peinture sur l'extérieur.

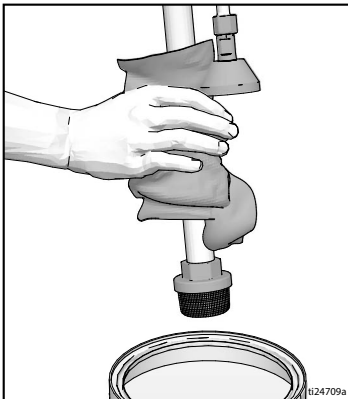

4. Plonger le tuyau d'arrivée de fluide dans le produit de rinçage. Utilisez de l'eau pour rincer les peintures à l'eau et de l'essence de térébenthine pour les peintures à l'huile. Mettre le tuyau de vidange dans un seau à déchets.

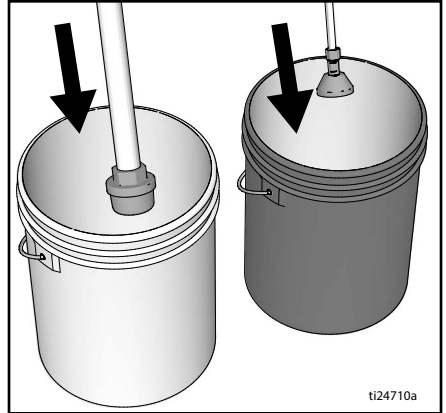

5. Placez la vanne d'amorçage en position horizontale.
6. Augmentez la pression d'un demi-tour pour lancer le moteur. Tenez le pistolet contre le seau de peinture. Déverrouillez la gâchette. Actionnez le pistolet et augmentez la pression jusqu'à ce que la pompe tourne à un régime constant et que le fluide de rinçage s'écoule.

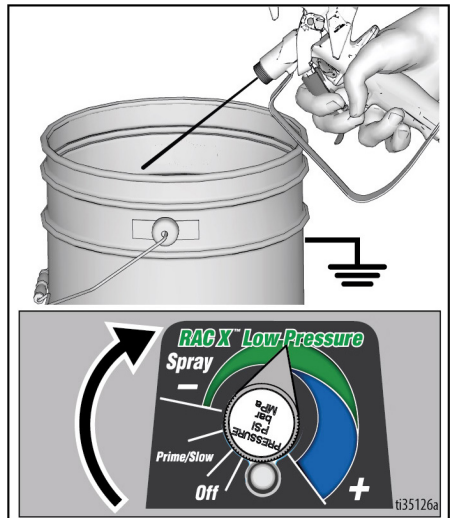



7. Arrêtez d'actionner le pistolet. Approchez le pistolet du seau à déchets, appuyez-le contre le seau et actionnez le pistolet pour rincer soigneusement le système.
8. Tout en continuant à actionner le pistolet, tournez la vanne d'amorçage vers le bas. Ensuite, relâchez la gâchette. Faites circuler le liquide de rinçage jusqu'à obtenir un écoulement propre en sortie du tuyau de vidange.

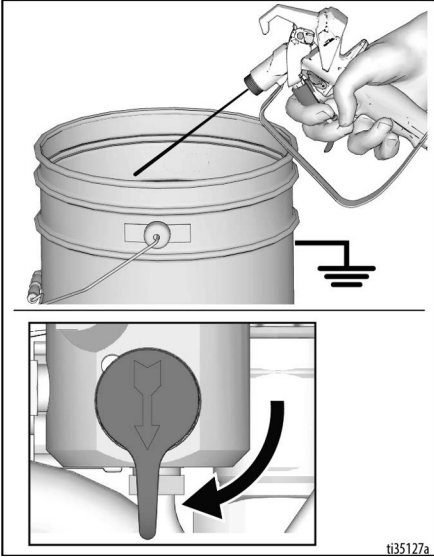

9. Relevez l'arrivée de fluide au-dessus du produit de rinçage.

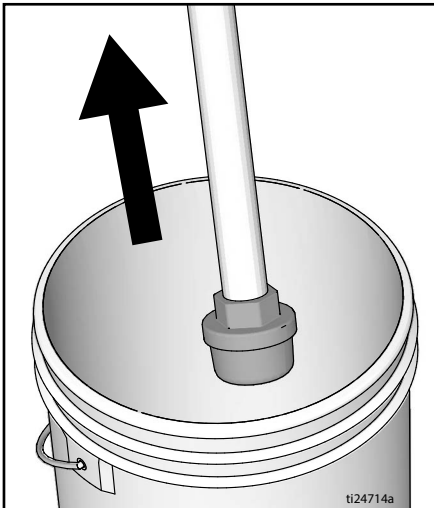

10. Mettez la vanne d'amorçage en position horizontale. Actionnez le pistolet au-dessus du seau de rinçage pour purger le liquide du tuyau.
11. Verrouillez la gâchette.

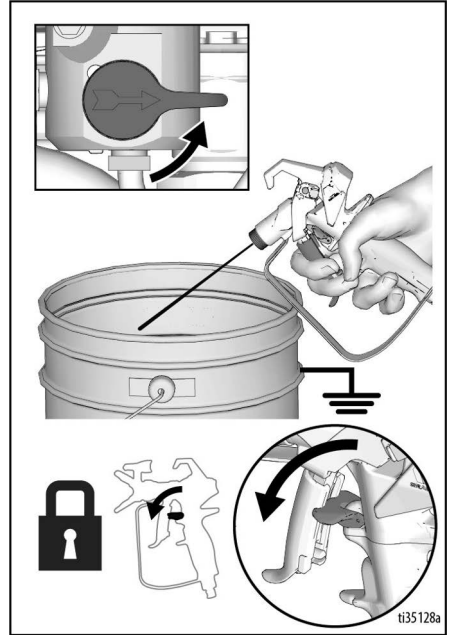

12. Tournez le bouton de commande de pression sur la pression minimale et mettez l'interrupteur MARCHÉ/ARRÊT sur la position ARRÊT. Débrancher l'alimentation électrique au pulvérisateur.

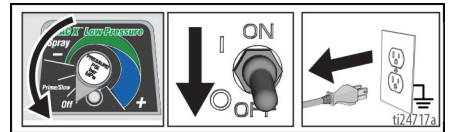

# Nettoyage

13. Retirez le filtre du pistolet et du pulvérisateur, si existant. Nettoyez et inspectez. Remontez le filtre. Consultez le manuel du pistolet pulvérisateur.

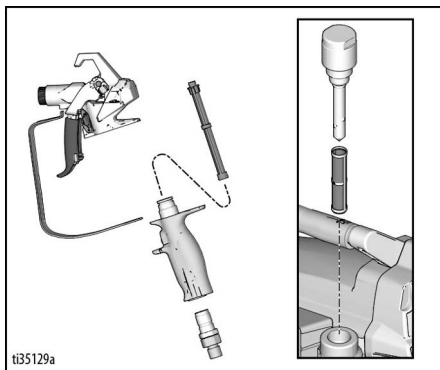

14. En cas de rinçage à l'eau, rincez à nouveau avec du white-spirit ou du liquide Pump Armor pour que ce produit constitue un revêtement protecteur qui empêchera le gel ou la corrosion.

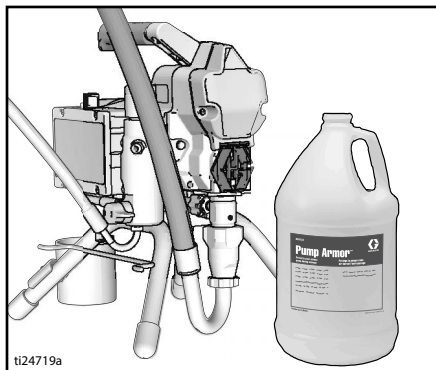

15. Essuyez le pulvérisateur, le tuyau et le pistolet avec un chiffon imbibé d'eau ou de white spirit.

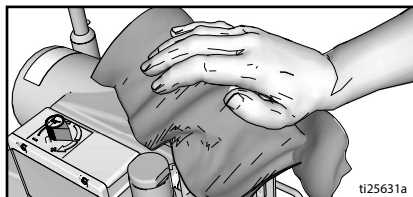

# Entretien

Une maintenance régulière est nécessaire au bon fonctionnement de votre pulvérisateur. La maintenance comprend des actions de routine permettant de garder votre pulvérisateur en bon état et d'éviter d'éventuels problèmes par la suite.



Effectuer **Procédure de décompression** page 12, avant de réaliser la maintenance.

| Activité   | Fréquence                             |
|--|---------------------------------------|
| Inspection/nettoyage du filtre du pulvérisateur, de la crépine d'entrée de produit et du filtre du pistolet.   | Chaque jour ou à chaque pulvérisation |
| Inspection des aérations du capot du moteur en cas de blocage.   | Chaque jour ou à chaque pulvérisation |
| Remplissage de TSL via l'orifice de remplissage.   | Chaque jour ou à chaque pulvérisation |
| Inspection des balais du moteur en cas d'usure. Les balais doivent avoir une longueur minimale de 13 mm (1/2 po.).<br>REMARQUE : les balais ne s'usent pas uniformément des deux côtés du moteur. Vérifiez les deux balais.  | Tous les 3 785 litres (1 000 gallons) |
| Vérification de l'inertie du pulvérisateur.<br>Si le pistolet de pulvérisation n'est PAS actionné, le moteur du pulvérisateur doit être inerte et ne pas redémarrer avant que le pistolet ne soit actionné de nouveau.<br>Si le pulvérisateur redémarre SANS que le pistolet ne soit actionné, vérifiez la présence de fuites internes/externes dans la pompe et de fuites dans la vanne d'amorçage. | Tous les 3 785 litres (1 000 gallons) |
| Ajustement du joint du presse-étoupe.<br>Lorsque les joints de la pompe commencent à fuir après une utilisation prolongée, serrer l'écrou des joints jusqu'à l'arrêt ou la réduction des fuites. Cette opération permet de pulvériser une réserve de 380 L (100 gallons) avant de devoir remplacer les joints. L'écrou des joints peut être resserré sans qu'il faille enlever le joint torique.     | En fonction de l'utilisation          |

## Recyclage et mise au rebut en fin de vie

Une fois le produit arrivé à la fin de sa durée de vie utile, merci de veiller à le démonter et à le recycler de façon responsable.

### Préparation :

- Exécuter la **Procédure de décompression** page 12.
- Vidanger et éliminer tous les fluides, liquides et produits conformément aux réglementations applicables. Consulter la Fiche de données de sécurité du fabricant.

### Démontage et recyclage :

- Démonter les moteurs, cartes de circuit imprimé, écrans et autres composants électroniques. Recycler les déchets électroniques conformément aux réglementations applicables.
- Ne pas jeter les composants électroniques avec des déchets ménagers ou commerciaux.
- Confier le reste du matériel à un centre de recyclage autorisé.

## Guide de dépannage

### Problèmes de débit produit/mécanique



1. Suivre la **Procédure de décompression** page 12, avant tout contrôle ou toute réparation du pistolet.
2. Contrôler toutes les sources de problème et les causes possibles avant de démonter l'appareil.

| Problème  | À vérifier<br>Si la vérification est OK,<br>passer à la prochaine<br>vérification   | Procédure à suivre<br>Si la vérification n'est pas<br>OK, voir cette colonne   |
|---|---|--|
| Le témoin d'état de la carte de commande clignote ou est éteint, et le pulvérisateur est alimenté.                                    | Défaut existant.  | Déterminer la correction à apporter en consultant la section <b>Électrique</b> page 31.  |
| Le débit de la pompe est faible   | Buse de pulvérisation usagée.   | Suivre la <b>Procédure de décompression</b> page 12, puis remplacer la buse. Se reporter au manuel traitant du pistolet ou de la buse.   |
|   | Buse de pulvérisation obstruée.   | Relâchez la pression. Contrôlez et nettoyez la buse de pulvérisation.  |
|   | Alimentation en peinture.   | Remplissez et réamorçez la pompe.  |
|   | La crépine d'entrée est bouchée.  | Retirez-la et nettoyez-la, puis remontez-la.   |
|   | Les billes de clapet d'aspiration et de piston ne sont pas en place.  | Retirez la vanne d'admission et nettoyez-la. Vérifiez l'absence d'éraflures sur les billes et les sièges et remplacez-les si nécessaire. Consultez le manuel de la pompe. Filtrez la peinture avant utilisation afin d'éliminer les particules susceptibles de boucher la pompe. |
|   | Le filtre produit ou le filtre de buse sont bouchés ou encrassés.   | Nettoyez le filtre.  |
|   | Fuite de la vanne d'amorçage.   | Suivre la <b>Procédure de décompression</b> page 12, puis réparer la vanne d'amorçage.   |
|   | S'assurer que la pompe ne continue pas à fonctionner lorsque la gâchette du pistolet est relâchée. (Pas de fuite au niveau de la vanne d'amorçage.)   | Effectuez l'entretien de la pompe. Consultez le manuel de la pompe.  |
| Fuites autour de l'écrou du joint du presse-étoupe qui pourraient indiquer que les garnitures d'étanchéité sont usées ou endommagées. | Remplacez les joints. Consultez le manuel de la pompe. Vérifiez également si le siège de vanne de piston présente une peinture séchée ou des éraflures. Remplacez-le, le cas échéant. Resserrez l'écrou/la coupelle du presse-étoupe. |  |

| Problème  | À vérifier<br>Si la vérification est OK,<br>passer à la prochaine<br>vérification  | Procédure à suivre<br>Si la vérification n'est pas<br>OK, voir cette colonne   |
|---|--|--|
| Le débit de la pompe est faible                                     | Tige de pompe endommagée.  | Réparez la pompe.<br>Consultez le manuel de la pompe.  |
|   | Pression d'arrêt basse.  | Tournez le bouton de réglage de la pression au maximum dans le sens des aiguilles d'une montre. Assurez-vous que le bouton est correctement monté pour permettre sa rotation au maximum dans le sens des aiguilles d'une montre. Remplacez le capteur de pression si le problème persiste. |
|   | Les joints de piston sont usés ou endommagés.  | Remplacez les joints.<br>Consultez le manuel de la pompe.  |
|   | Le joint torique de la pompe est usé ou endommagé.   | Remplacez le joint torique.<br>Consultez le manuel de la pompe.  |
|   | La bille de la vanne d'admission est couverte de produit.  | Nettoyez la vanne d'admission.<br>Consultez le manuel de la pompe.   |
|   | Le flexible présente une forte chute de pression avec les produits visqueux.   | Réduisez la longueur totale du flexible.   |
|   | Vérifier que la taille de la rallonge est correcte.  | Voir <b>Rallonges électriques</b> page 11.   |
|   | Balais et bornes du moteur desserrés.  | Serrez les vis des bornes. Remplacez les balais si les fils sont endommagés.   |
|   | Balais de moteur usés. (La taille des balais doit être de 13 mm minimum (1/2 po).  | Remplacez les balais.  |
|   | Ressorts des balais moteur cassés ou mal alignés. Les spirales du ressort doivent reposer directement sur la partie supérieure du balai. | Remplacez le ressort s'il est cassé. Réalignez le ressort par rapport au balai.  |
|   | Les balais du moteur sont grippés dans les porte-balais.   | Nettoyez les porte-balais, éliminez la poussière de charbon à l'aide d'une brosse. Alignez le conducteur du balai en face de la fente du porte-balais pour assurer le mouvement vertical du balai sans entraves.   |
| Le moteur fonctionne mais pas la pompe.                             | L'ensemble de la bielle est endommagé. Consultez le manuel de la pompe.  | Remplacez la bielle.<br>Consultez le manuel de la pompe.   |
|   | Engrenages ou carter d'entraînement endommagé(s).  | Vérifier l'état du carter d'entraînement et des engrenages, et les remplacer si nécessaire.  |
| Fuite de peinture excessive pénétrant dans l'écrou du presse-étoupe | L'écrou de presse-étoupe est desserré.   | Retirez l'entretoise de l'écrou du presse-étoupe. Serrez l'écrou de joint du presse-étoupe juste assez pour arrêter la fuite.  |
|   | Les joints de presse-étoupe sont usés ou endommagés.   | Remplacez les joints.<br>Consultez le manuel de la pompe.  |
|   | La tige de débattement de pompe est usée ou endommagée.  | Remplacez la tige.<br>Consultez le manuel de la pompe.   |

# Guide de dépannage

| Problème  | À vérifier<br>Si la vérification est OK,<br>passer à la prochaine<br>vérification   | Procédure à suivre<br>Si la vérification n'est pas<br>OK, voir cette colonne  |
|---|---|---|
| Le pistolet crachote  | Il y a de l'air dans la pompe ou le flexible.   | Contrôler et serrer tous les raccords produit. Faites fonctionner la pompe le plus lentement possible pendant l'amorçage.   |
|   | La buse est partiellement bouchée.  | Déboucher la buse. Voir <b>Débouchage de la buse de pulvérisation</b> page 21.  |
|   | Le niveau de liquide est trop bas ou le récipient d'alimentation est vide.  | Refaire le plein de produit. Amorcez la pompe. Consultez le manuel de la pompe. Vérifier régulièrement l'alimentation en produit pour éviter que la pompe ne tourne à vide.               |
| La pompe est difficile à amorcer                                  | Il y a de l'air dans la pompe ou le flexible.   | Contrôler et serrer tous les raccords produit. Faites fonctionner la pompe le plus lentement possible pendant l'amorçage.   |
|   | La vanne d'admission présente une fuite.  | Nettoyer la vanne d'admission. S'assurer que le siège de la bille n'est pas entaillé ou usé et que la bille joint bien sur le siège. Remontez la vanne.                                   |
|   | Les joints de la pompe sont usés.   | Remplacez les joints de la pompe. Consultez le manuel de la pompe.  |
|   | La peinture est trop épaisse.   | Diluez la peinture selon les recommandations du fournisseur.  |
| Le pulvérisateur fonctionne pendant 5 à 10 minutes puis s'arrête. | L'écrou de presse-étoupe de pompe est trop serré. Quand l'écrou de presse-étoupe de pompe est trop serré, les joints sur la tige de pompe restreignent l'action de la pompe et surchargent le moteur. | Desserrez l'écrou du presse-étoupe de la pompe. Vérifier si le presse-étoupe présente des fuites. Si nécessaire, remplacez le presse-étoupe de la pompe. Consultez le manuel de la pompe. |

## Électrique

Symptôme : Le pulvérisateur ne fonctionne pas, cesse de fonctionner ou ne s'arrête pas.



Exécuter **Procédure de décompression** page 12.

1. Brancher le pulvérisateur sur une prise fournissant une tension adaptée et raccordée à la terre.
2. Mettez l'interrupteur MARCHÉ/ARRÊT sur **ARRÊT**, attendez 30 secondes, puis mettez de nouveau l'alimentation en **MARCHE** (ceci afin de s'assurer que le pulvérisateur soit en mode de fonctionnement normal).
3. Tournez le bouton de réglage de la pression d'un demi-tour en sens horaire.

4. Retirer le couvercle du boîtier de commande pour vérifier le témoin d'état de la carte de commande. Pour déterminer le code de défaillance, reportez-vous au témoin d'état de la carte de commande. Mettez l'interrupteur MARCHÉ/ARRÊT sur **ARRÊT**, retirez le couvercle de la commande, puis remettez sur **MARCHE**. Surveillez le témoin d'état. Le nombre de clignotements de la DEL indique le code de défaillance (exemple : deux clignotements = CODE 02).

Tenez-vous à l'écart des composants électriques ou des pièces mobiles pendant les opérations de dépannage. Pour éviter tout choc électrique une fois les couvercles ôtés pour dépannage, attendez 7 secondes après le débranchement du cordon d'alimentation pour permettre à l'électricité de se dissiper.

| Problème   | À vérifier                              | Procédure de vérification       |
|--|---|---------------------------------|
| Le pulvérisateur ne fonctionne pas du tout<br>ET<br>Le témoin de la carte de commande ne s'allume pas                    | Consulter le tableau de débit, page 38. |                                 |
| Impossible d'arrêter le pulvérisateur<br>ET<br>Le témoin d'état de la carte de commande clignote 2 fois de façon répétée | Carte de commande.                      | Remplacer la carte de commande. |

| Problème   | À vérifier  | Procédure de vérification  |
|--|---|--|
| <p>Le pulvérisateur ne fonctionne pas du tout</p> <p>ET</p> <p>Le témoin d'état de la carte de commande clignote 2 fois de façon répétée</p> | <p>Vérifier le capteur ou les branchements du capteur</p> | <p>S'assurer que le système n'est pas sous pression (consulter la <b>Procédure de décompression</b> page 12). Vérifier que le circuit liquide n'est pas obstrué, notamment le filtre.</p> <p>Utilisez un flexible de pulvérisation de peinture sans air sans tresse métallique. Un flexible plus petit ou avec tresse métallique peut produire des pics de pression.</p> <p>Mettez l'interrupteur <b>MARCHE/ARRÊT</b> sur <b>ARRÊT</b> et débranchez l'alimentation électrique du pulvérisateur.</p> <p>Vérifiez le capteur et les branchements sur la carte de commande.</p> <p>Débrancher le capteur de la prise de la carte de commande. Vérifier que le capteur et les contacts de la carte de commande sont propres et bien fixés.</p> <p>Rebranchez le capteur à la prise de la carte de commande. Branchez l'alimentation, mettez l'interrupteur <b>MARCHE/ARRÊT</b> sur <b>MARCHE</b> et tournez le bouton de réglage de 1/2 tour dans le sens des aiguilles d'une montre. Si le pulvérisateur ne fonctionne pas correctement, mettez l'interrupteur <b>MARCHE/ARRÊT</b> sur <b>ARRÊT</b> et passez à l'étape suivante.</p> <p>Installez un capteur neuf. Branchez l'alimentation, mettez l'interrupteur <b>MARCHE/ARRÊT</b> sur <b>MARCHE</b> et tournez le bouton de réglage de 1/2 tour dans le sens des aiguilles d'une montre. Remplacez la carte de commande si le pulvérisateur ne fonctionne pas correctement.</p> |



| Problème  | À vérifier   | Procédure de vérification   |
|---|--|---|
| <p>Le pulvérisateur ne fonctionne pas du tout</p> <p style="text-align: center;">ET</p> <p>Le témoin d'état de la carte de commande clignote 3 fois de façon répétée</p>      | <p>Vérifiez le capteur ou les branchements du capteur (la carte de commande ne détecte pas de signal de pression).</p> | <p>Mettez l'interrupteur <b>MARCHE/ARRÊT</b> sur <b>ARRÊT</b> et débranchez l'alimentation électrique du pulvérisateur.</p> <p>Vérifiez le capteur et les branchements sur la carte de commande.</p> <p>Débrancher le capteur de la prise de la carte de commande. Vérifier que le capteur et les contacts de la carte de commande sont propres et bien fixés.</p> <p>Rebranchez le capteur à la prise de la carte de commande. Branchez l'alimentation, mettez l'interrupteur <b>MARCHE/ARRÊT</b> sur <b>MARCHE</b> et tourner le bouton de réglage d'un 1/2 tour en sens horaire.</p> <p>Si le pulvérisateur ne fonctionne pas, mettez l'interrupteur <b>MARCHE/ARRÊT</b> sur <b>ARRÊT</b> et passez à l'étape suivante.</p> <p>Branchez un capteur fonctionnel sur la prise de la carte de commande.</p> <p>Mettez l'interrupteur <b>MARCHE/ARRÊT</b> sur <b>MARCHE</b> et tournez le bouton de réglage de 1/2 tour dans le sens des aiguilles d'une montre. Si le pulvérisateur fonctionne, installez un nouveau capteur. Remplacez la carte de commande si le pulvérisateur ne fonctionne pas.</p> |
| <p>Le pulvérisateur ne fonctionne pas du tout</p> <p style="text-align: center;">ET</p> <p>Le témoin de contrôle de la carte de commande clignote 4 fois de façon répétée</p> | <p>Contrôlez la tension d'alimentation du pulvérisateur (le tableau de commande détecte plusieurs surtensions).</p>    | <p>Mettez l'interrupteur <b>MARCHE/ARRÊT</b> sur <b>ARRÊT</b> et débranchez l'alimentation électrique du pulvérisateur.</p> <p>Trouvez une tension d'alimentation appropriée pour éviter d'endommager des pièces électroniques.</p>   |

| Problème   | À vérifier   | Procédure de vérification   |
|--|--|---|
| <p>Le pulvérisateur ne fonctionne pas du tout</p> <p>ET</p> <p>Le témoin d'état de la carte de commande clignote 5 fois de façon répétée</p> | <p>La commande ordonne le fonctionnement du moteur, mais l'axe du moteur ne tourne pas. Rotor verrouillé ; circuit ouvert entre le moteur et la commande ; problème au niveau du moteur ou de la carte de commande ; consommation d'ampères excessive par le moteur.</p> | <ol style="list-style-type: none"> <li>1. Retirer la pompe et tenter de faire fonctionner le pulvérisateur. Si le moteur tourne, vérifier si la pompe ou la transmission sont bloquées ou gelées. Si le pulvérisateur ne fonctionne pas, passer à l'étape 2.</li> <li>2. Mettez l'interrupteur MARCHE/ARRÊT sur <b>ARRÊT</b> et débranchez l'alimentation électrique du pulvérisateur.</li> <li>3. Débranchez le(s) connecteur(s) du moteur de la/des prise(s) de la carte de commande. Assurez-vous que le connecteur du moteur et les contacts de la carte de commande sont propres et bien fixés. Si les contacts sont propres et bien fixés, passer à l'étape 4.</li> <li>4. Branchez un voltmètre CC entre les deux fils du moteur (rouge et noir), faites tourner rapidement le ventilateur du moteur et vérifiez si une tension est enregistrée sur le compteur. En cas d'absence de tension, vérifiez les balais. Si les balais sont en bon état, remplacez le moteur. Si la tension est présente, passez à l'étape 5.</li> <li>5. Effectuez un test de rotation du moteur en branchant une batterie 9 -12 V aux conducteurs du moteur. Le type et la taille des conducteurs du moteur peuvent varier. Localisez les deux fils qui vont vers les balais en carbone (normalement rouge et noir). Le moteur devrait tourner quand la batterie est connectée au conducteur du moteur.</li> </ol> |

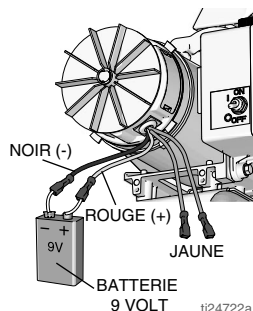

t124722a

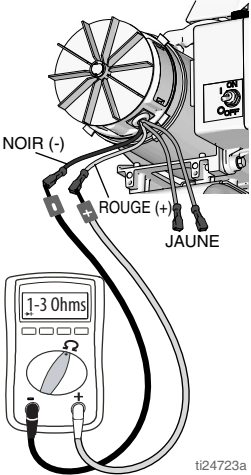
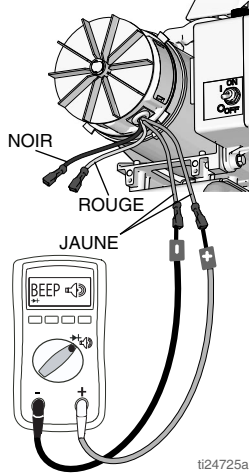
| Problème | À vérifier | Procédure de vérification   |
|----------|------------|---|
|          |            | <p data-bbox="713 196 1025 289">6. Branchez les fils noir et rouge du moteur à un ohmmètre. Lors de la vérification de circuits ouverts, faites tourner le moteur. En cas de circuit ouvert, remplacez le moteur.</p>  <p data-bbox="944 776 998 792">ti24723a</p> <p data-bbox="713 841 1025 992">7. Vérifiez la protection thermique du moteur. Le moteur doit se trouver à la température ambiante pour ce test. Branchez les conducteurs jaunes du moteur à un ohmmètre. Le compteur doit indiquer une continuité ou une mesure en Ohms en fonction du type de moteur.</p>  <p data-bbox="944 1479 998 1495">ti24725a</p> |

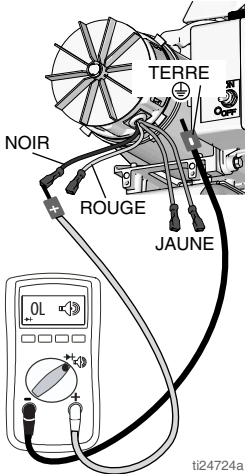
| Problème   | À vérifier   | Procédure de vérification  |
|--|--|--|
|  |  | <p>8. Utilisez un ohmmètre pour vérifier l'absence de courts-circuits. Branchez le conducteur (-) du compteur au boîtier du moteur. Placez le conducteur (+) du compteur sur chaque fil du moteur. Le compteur doit afficher un circuit ouvert sur tous les fils.</p>  <p>9. Rebranchez le(s) connecteur(s) moteur sur la/les prise(s) de la carte de commande. Branchez l'alimentation, mettez l'interrupteur MARCHE/ARRÊT sur <b>MARCHE</b> et tournez le bouton de réglage de 1/2 tour dans le sens des aiguilles d'une montre. Remplacez la carte de commande si le moteur ne fonctionne pas.</p> |
| <p>Le pulvérisateur ne fonctionne pas du tout</p> <p style="text-align: center;">ET</p> <p>Le témoin d'état de la carte de commande clignote 6 fois de façon répétée</p> | <p>Le moteur est trop chaud ou le disjoncteur thermique du moteur est défectueux.</p>  | <p>Laissez le pulvérisateur refroidir. Si le pulvérisateur fonctionne quand il est froid, la cause provenait d'une surchauffe. Installez le pulvérisateur dans un local frais et bien ventilé. Vérifiez que l'admission en air du moteur n'est pas obstruée. Si le pulvérisateur ne fonctionne toujours pas, remplacez le moteur.</p>  |
| <p>Le pulvérisateur ne fonctionne pas du tout</p> <p style="text-align: center;">ET</p> <p>Le témoin d'état de la carte de commande clignote 8 fois de façon répétée</p> | <p>Contrôlez la tension d'alimentation du pulvérisateur (la tension d'entrée est trop faible pour le fonctionnement du pulvérisateur).</p> | <p>Mettez l'interrupteur MARCHE/ARRÊT sur <b>ARRÊT</b> et débranchez le pulvérisateur.</p>   |

| Problème                      | À vérifier  | Procédure de vérification   |
|-------------------------------|---|---|
| Problèmes électriques de base | Les fils du moteur sont bien attachés et convenablement raccordés   | Remplacez les bornes desserrées ; sertissez-les sur les fils. Assurez-vous que les bornes sont solidement raccordées.<br><br>Nettoyez les bornes de la plaquette de circuits imprimés. Rebranchez solidement les fils.    |
|                               | Pour les raccords des fils des balais moteur et des bornes desserrés.   | Serrez les vis des bornes. Remplacez les balais si les fils sont endommagés.  |
|                               | La taille des balais doit être de 13 mm (1/2 po) minimum. REMARQUE : les balais ne s'usent pas uniformément des deux côtés du moteur. Vérifiez les deux balais. | Remplacez les balais.   |
|                               | Ressorts des balais moteur cassés ou mal alignés. Les spirales du ressort doivent reposer directement sur la partie supérieure du balai.                        | Remplacez le ressort s'il est cassé. Réalignez le ressort par rapport au balai.   |
|                               | Les balais du moteur peuvent être grippés dans les porte-balais.  | Nettoyez les porte-balais. Éliminez la poussière de charbon à l'aide d'une petite brosse. Alignez les conducteurs du balai en face de la fente du porte-balais pour assurer un mouvement vertical du balai sans entraves. |
|                               | Vérifiez le commutateur de l'armature de moteur pour des traces de brûlures, stries et zones rugueuses.   | Démontez le moteur et faites usiner à nouveau le collecteur en atelier, si possible.  |

## Le pulvérisateur ne fonctionne pas

(Voir procédure sur la page suivante)

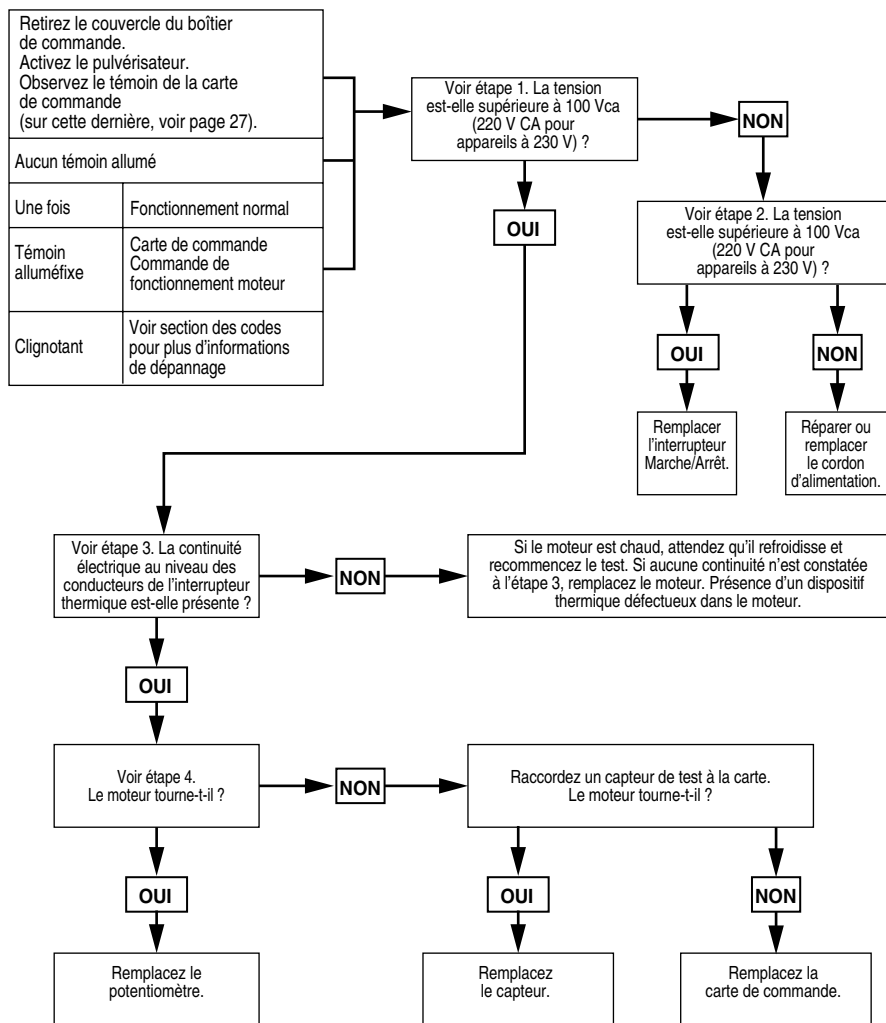

tj24726a

## Étape 1 :

Branchez le cordon d'alimentation et mettez l'appareil en marche.  
Raccorder les sondes à L et N sur la carte de commande.  
Réglez le multimètre sur la tension CA.

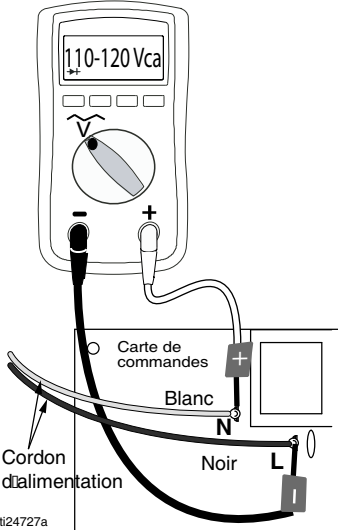

## Étape 2 :

Branchez le cordon d'alimentation et mettez l'appareil en marche.  
Raccorder les sondes sur l'interrupteur Marche/Arrêt.  
Réglez le multimètre sur la tension CA.

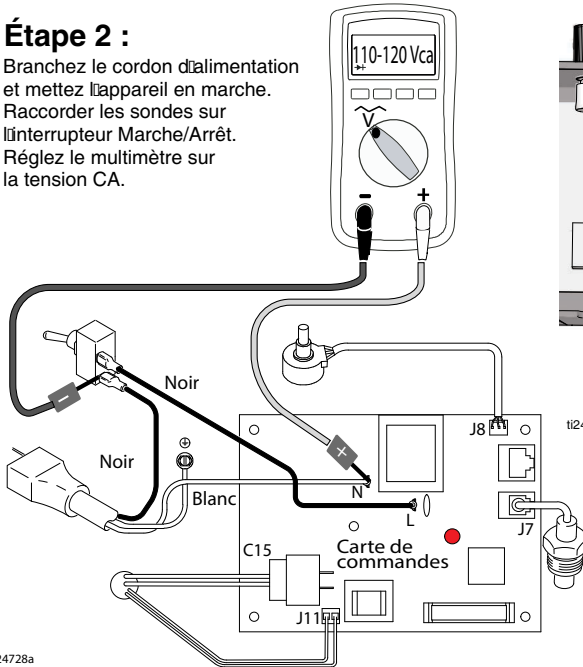

## Étape 3 :

Vérifiez l'interrupteur thermique du moteur.  
Débranchez les fils jaunes.  
Le compteur doit afficher la continuité.  
**NOTE:** Procédez aux mesures lorsque le moteur est froid.

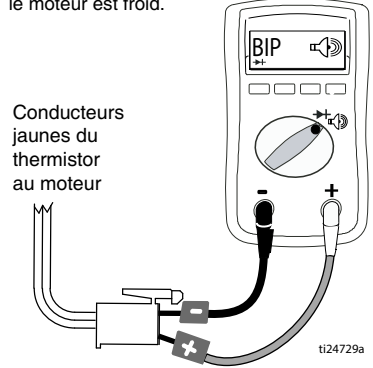

## Étape 4 :

Débranchez le potentiomètre.  
Branchez le cordon d'alimentation et mettez l'appareil en marche.

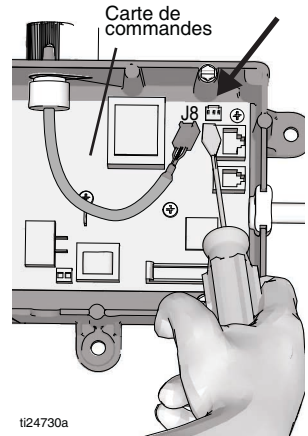

## Le pulvérisateur ne s'éteint pas

1. Exécutez **Procédure de décompression** page 12. Laissez la vanne d'amorçage ouverte (position basse) et mettre l'interrupteur MARCHÉ/ARRÊT sur **ARRÊT**.

2. Retirer le couvercle du boîtier de commande afin que le témoin lumineux de la carte de commande soit visible, le cas échéant.

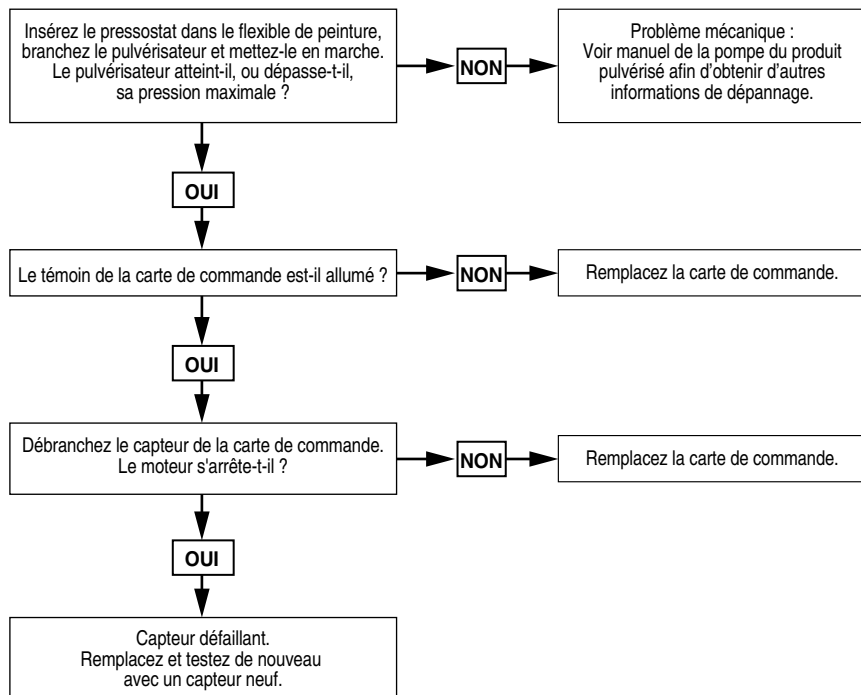

## Procédure de dépannage



ti24731a



## Pulvérisateurs sur pied

| Réf.  | Couple                          |
|---|---------------------------------|
|  1 | 15,8 - 18,1 N•m (140-160 po-lb) |
|  2 | 3,4 - 4,0 N•m (30-35 po-lb)     |

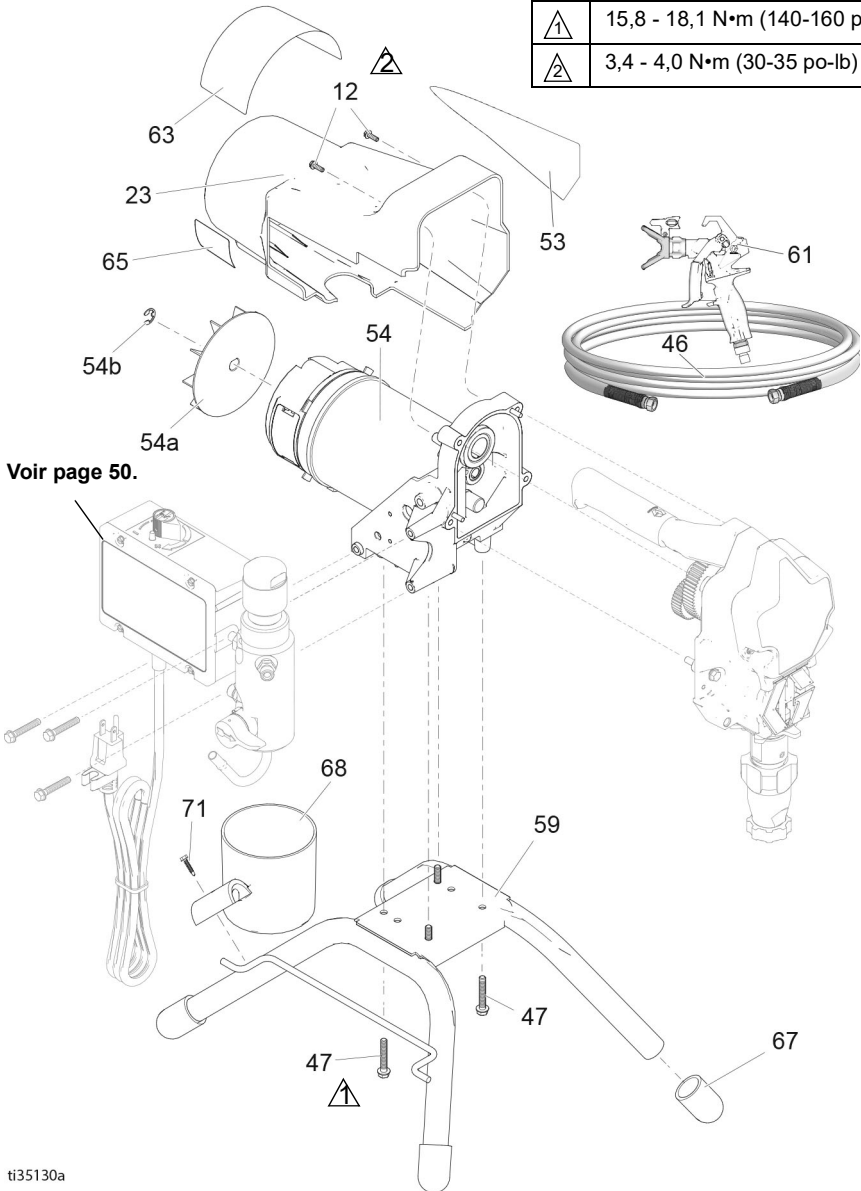

ti35130a

# Pulvérisateurs sur pied

| Réf. | Couple                          |
|------|---------------------------------|
|      | 15,8 - 18,1 N•m (140-160 po-lb) |
|      | 3,4 - 4,0 N•m (30-35 po-lb)     |
|      | Serrez au marteau               |
|      | 33,9 - 40,7 N•m (25-30 pi-lb)   |

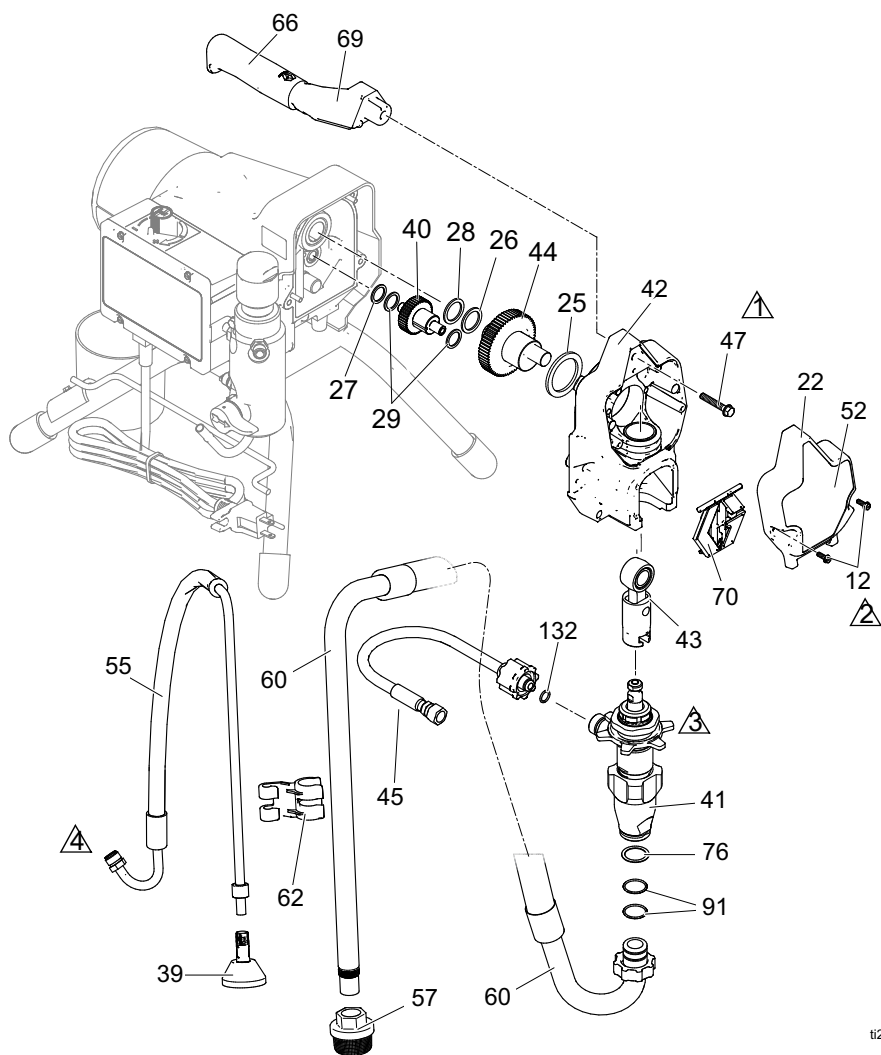

ti24753a

## Liste des pièces de pulvérisateurs sur pied



| Élément | Réf.            | Désignation   | Qté. | Élément | Réf.                                       | Désignation   | Qté. |
|---------|-----------------|---|------|---------|--|---|------|
| 12      | 117501          | VIS, usinée,<br>tête hex. avec rondelle                               | 4    | 54a     | 287060                                     | 230V  |      |
| 22      | 17C539          | COUVERCLE, devant, peint  | 1    | 54b     | 118716                                     | BAGUE, retenue  | 1    |
| 23      | 15B465          | PROTECTION, moteur,<br>peinte   | 1    | 55      | 248189                                     | VENTILATEUR, moteur,<br><i>comprend 54a</i>                 | 1    |
| 25      | 180131          | PALIER, butée   | 1    | 57      | 246381                                     | TUYAU, vidange, pied,<br><i>comprend 39, 62</i>             | 1    |
| 26      | 107434          | JOINT À SOUFFLET, butée   | 1    | 59      | 246385                                     | CRÉPINE, 7/8-14 unf   | 1    |
| 27      | 116073          | RONDELLE, butée   | 1    | 60      | 15E823                                     | CHÂSSIS, support de pied,<br><i>comprend 67</i>             | 1    |
| 28      | 116074          | RONDELLE, butée   | 1    | 61      | 246386                                     | KIT, flexible d'aspiration,<br><i>inclut 57, 62, 76, 91</i> | 1    |
| 29      | 116079          | JOINT À SOUFFLET, butée   | 2    | 62      | Voir<br>page 50                            | PISTOLET, pulvérisateur                                     | 1    |
| 33      | 206994          | PRODUIT, TSL (non illustré)   | 1    | 63      | 276888                                     | AGRAFE, tuyau de vidange                                    | 1    |
| 34▲     | Voir<br>page 50 | CARTE, mise en garde<br>pour applications médicales<br>(non illustré) | 1    | 63▲     | Voir<br>page 50                            | ÉTIQUETTE, danger   | 1    |
| 39      | 241920          | DÉFLECTEUR, fileté  | 1    | 65▲     | Voir<br>page 50                            | ÉTIQUETTE, avertissement                                    | 1    |
| 40      | 249194          | ENGRENAGE, réducteur  | 1    | 66      | 116139                                     | POIGNÉE, manette  | 1    |
| 41      | 17C487          | POMPE, créneau, PC  | 1    | 67      | 15G857                                     | CAPUCHON, patte   | 4    |
|         | 17C488          | Amérique du Nord<br>Asie/Australie-Nouvelle<br>Zélande/Japon          |      | 68      | 287903                                     | COUPELLE,<br>aspiration/vidange                             | 1    |
| 42      | 24W817          | BOÎTIER, entraînement, PC,<br><i>inclut 47</i>                        | 1    | 69      | 287072                                     | POIGNÉE, pulvérisateur,<br><i>comprend 47, 66</i>           | 1    |
| 43      | 24W640          | TIGE, raccordement, PC  | 1    | 70      | 17C483                                     | CAPOT, tige de pompe  | 1    |
| 44      | 24X020          | ENGRENAGE, vilebrequin,<br><i>comprend 25</i>                         | 1    | 71      | 122667                                     | VIS, forêt, à tête hex.<br>à collerette                     | 1    |
| 45      | 24W830          | KIT, flexible, couplé, PC,<br><i>inclut 132</i>                       | 1    | 76      | 115099                                     | RONDELLE, tuyau   | 1    |
| 46      | Voir<br>page 50 | FLEXIBLE, couplé, 6 mm<br>(1/4 po.) x 15,2 m (50 pi.)                 | 1    | 91      | 117559                                     | Joint torique   | 2    |
| 47      | 117493          | VIS, usinée, tête hex.<br>avec rondelle                               | 9    | 132     | 16H137                                     | JOINT, joint torique  | 1    |
| 52      | Voir<br>page 50 | ÉTIQUETTE, devant   | 1    | 206994  | PRODUIT, TSL, 230 ml (8 oz) (non illustré) |   | 1    |
| 53      | Voir<br>page 50 | ÉTIQUETTE, latérale   | 1    |         |  |   |      |
| 54*     | 287015          | MOTEUR,<br><i>comprend 54a, 54b</i><br>110 V/120 V                    | 1    |         |  |   |      |

\* Pour le kit de balais, commander 287735

▲ Des étiquettes, plaques et fiches d'avertissement de rechange sont mises à disposition gratuitement.

# Pulvérisateurs surbaissés 395

## Pulvérisateurs surbaissés 395

| Réf.  | Couple                          |
|---|---------------------------------|
|  1 | 15,8 - 18,1 N•m (140-160 po-lb) |
|  2 | 3,4 - 4,0 N•m (30-35 po-lb)     |

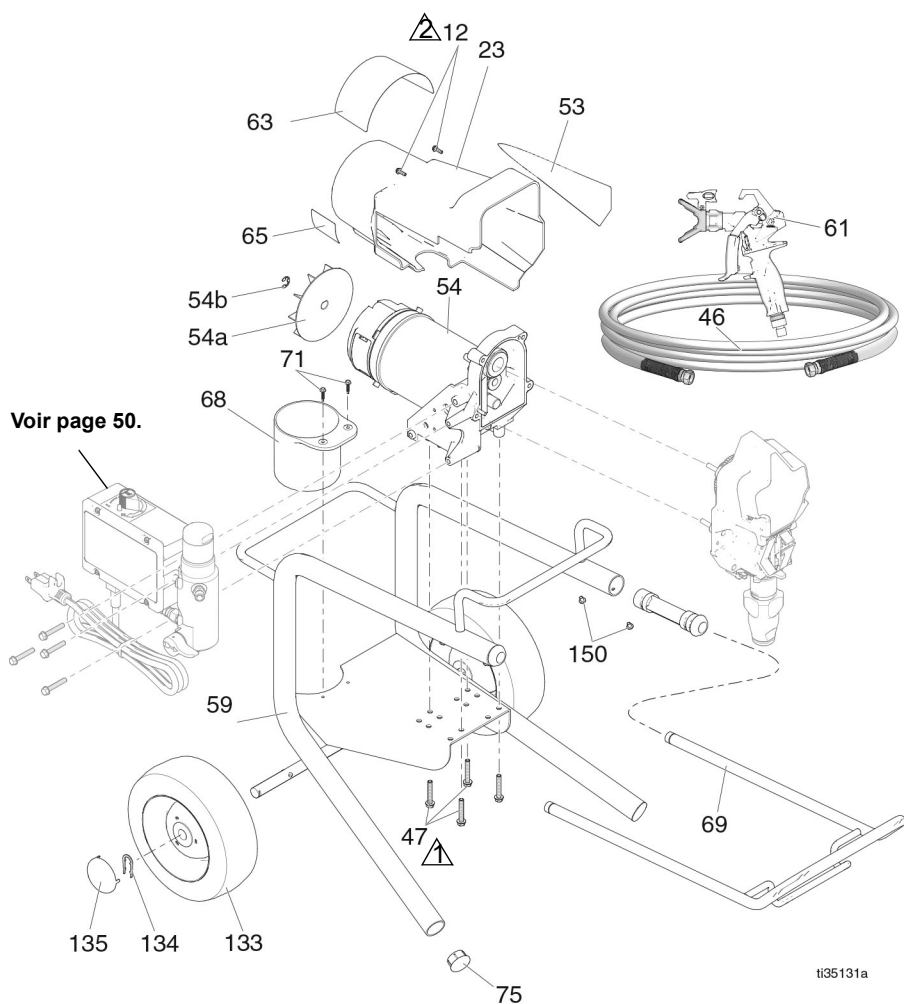

ti35131a

# Pulvérisateurs surbaissés 395

| Réf. | Couple                          |
|------|---------------------------------|
| 1    | 15,8 - 18,1 N•m (140-160 po-lb) |
| 2    | 3,4 - 4,0 N•m (30-35 po-lb)     |
| 3    | Serrez au marteau               |
| 4    | 33,9 - 40,7 N•m (25-30 pi-lb)   |

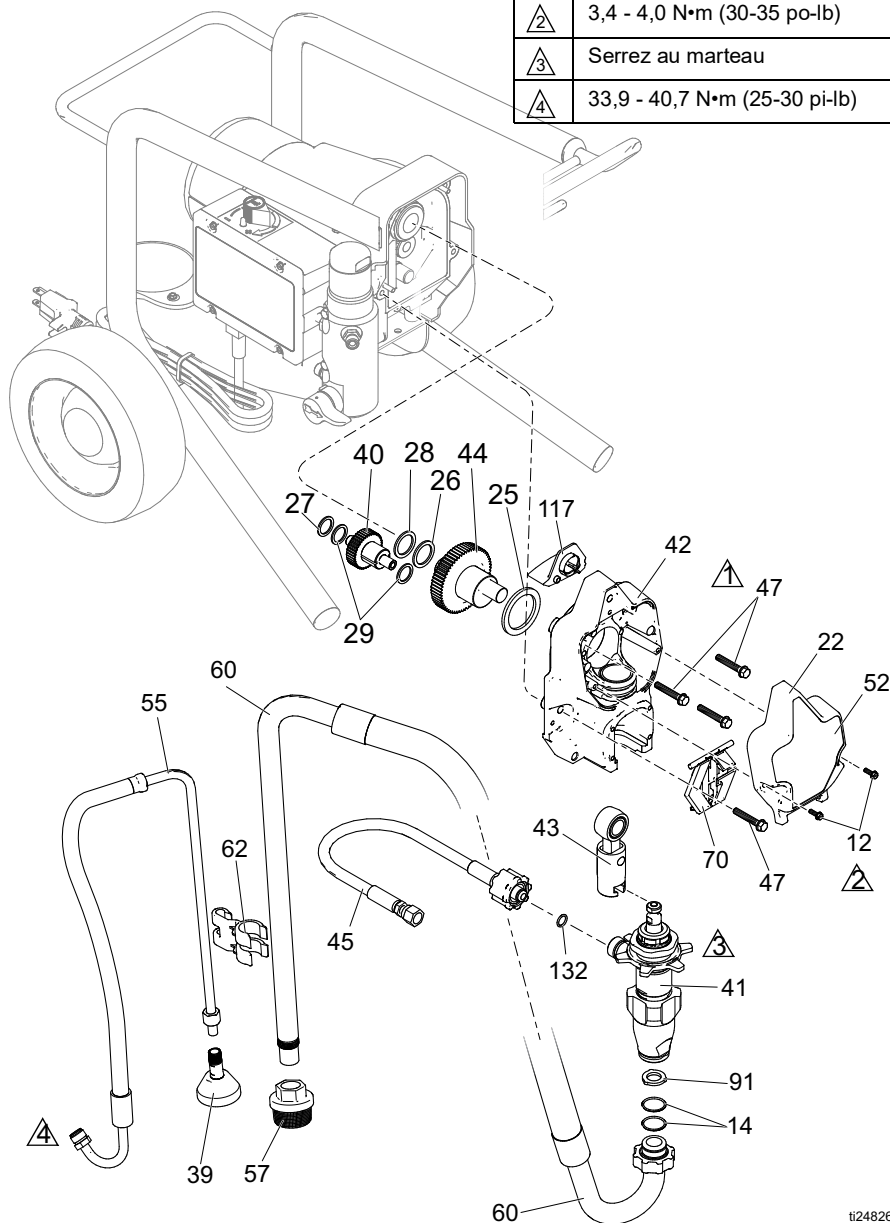

ti24826a

# Pulvérisateurs surbaissés 395

## Liste des pièces des pulvérisateurs surbaissés 395

| Élément | Réf.         | Désignation   | Qté. | Élément | Réf.                                       | Désignation   | Qté. |
|---------|--------------|---|------|---------|--|---|------|
| 12      | 117501       | VIS, usinée, tête hex. avec rondelle                            | 4    | 54b     | 248189                                     | VENTILATEUR, moteur, comprend 54a                   | 1    |
| 14      | 117559       | Joint torique   | 2    | 55      | 246381                                     | TUYAU, vidange, pied, comprend 39, 62               | 1    |
| 22      | 17C539       | COUVERCLE, devant, peint  | 1    | 57      | 246385                                     | CRÉPINE, 7/8-14 unf                                 | 1    |
| 23      | 15B465       | KIT, bouclier, moteur, peint                                    | 1    | 59      | 246250                                     | CHÂSSIS, chariot, bas                               | 1    |
| 25      | 180131       | PALIER, butée   | 1    | 60      | 246386                                     | KIT, flexible d'aspiration, comprend 14, 57, 62, 91 | 1    |
| 26      | 107434       | JOINT À SOUFFLET, butée   | 1    |         |  | Voir PISTOLET, pulvérisation                        | 1    |
| 27      | 116073       | RONDELLE, butée   | 1    | 61      | page 50                                    | (non illustré)                                      |      |
| 28      | 116074       | RONDELLE, butée   | 1    | 62      | 276888                                     | AGRAFE, tuyau de vidange                            | 1    |
| 29      | 116079       | JOINT À SOUFFLET, butée   | 2    | 63▲     | Voir page 50                               | ÉTIQUETTE, danger                                   | 1    |
| 33      | 206994       | PRODUIT, TSL (non illustré)                                     | 1    | 65▲     | Voir page 50                               | ÉTIQUETTE, avertissement                            | 1    |
| 34▲     | Voir page 50 | CARTE, mise en garde pour applications médicales (non illustré) | 1    | 68      | 15B870                                     | COUPELLE, aspiration/vidange                        | 1    |
| 39      | 241920       | DÉFLECTEUR, fileté  | 1    | 69      | 287488                                     | POIGNÉE, ensemble, chariot bas                      | 1    |
| 40      | 249194       | ENGRENAGE, réducteur  | 1    | 70      | 17C483                                     | CAPOT, tige de pompe                                | 1    |
| 41      | 17C487       | POMPE, cylindrée, PC, Amérique du Nord                          | 1    | 71      | 122667                                     | VIS, forêt, à tête hex. à collerette                | 2    |
| 42      | 24W817       | BOÎTIER, entraînement, PC, inclut 47                            | 1    | 75      | 107310                                     | BOUCHON, tuyauterie                                 | 2    |
| 43      | 24W640       | TIGE, raccordement, PC  | 1    | 91      | 115099                                     | RONDELLE, tuyau                                     | 1    |
| 44      | 24X020       | ENGRENAGE, vilebrequin, comprend 25                             | 1    | 117     | 15G447                                     | BOUCHON, bouclier, peint                            | 1    |
| 45      | 24W830       | KIT, flexible, couplé, PC, inclut 132                           | 1    | 132     | 16H137                                     | JOINT, joint torique                                | 1    |
| 46      | Voir page 50 | FLEXIBLE, couplé, 6 mm (1/4 po.) x 15,2 m (50 pi.)              | 1    | 133     | 195766                                     | ROUE, semi-pneumatique                              | 2    |
| 47      | 117493       | VIS, usinée, tête hex. avec rondelle                            | 8    | 134     | 15B999                                     | AGRAFE, retenue                                     | 2    |
| 52      | Voir page 50 | ÉTIQUETTE, devant   | 1    | 135     | 104811                                     | CAPUCHON, moyeu                                     | 2    |
| 53      | Voir page 50 | ÉTIQUETTE, latérale   | 1    | 150     | 109032                                     | VIS, tête cylindrique                               | 4    |
| 54*     | 287015       | MOTEUR, comprend 54a, 54b                                       | 1    | 206994  | PRODUIT, TSL, 230 ml (8 oz) (non illustré) |   | 1    |
| 54a     | 118716       | BAGUE, retenue  | 1    |         |  |   |      |

\* Pour le kit de balais, commander 287735

▲ Des étiquettes, plaques et fiches d'avertissement de rechange sont mises à disposition gratuitement.

## Pulvérisateurs surélevés

| Réf. | Couple                          |
|------|---------------------------------|
| ①    | 15,8 - 18,1 N•m (140-160 po-lb) |
| ②    | 3,4 - 4,0 N•m (30-35 po-lb)     |
| ③    | 2,6 - 3,1 N•m (23-27 po-lb)     |

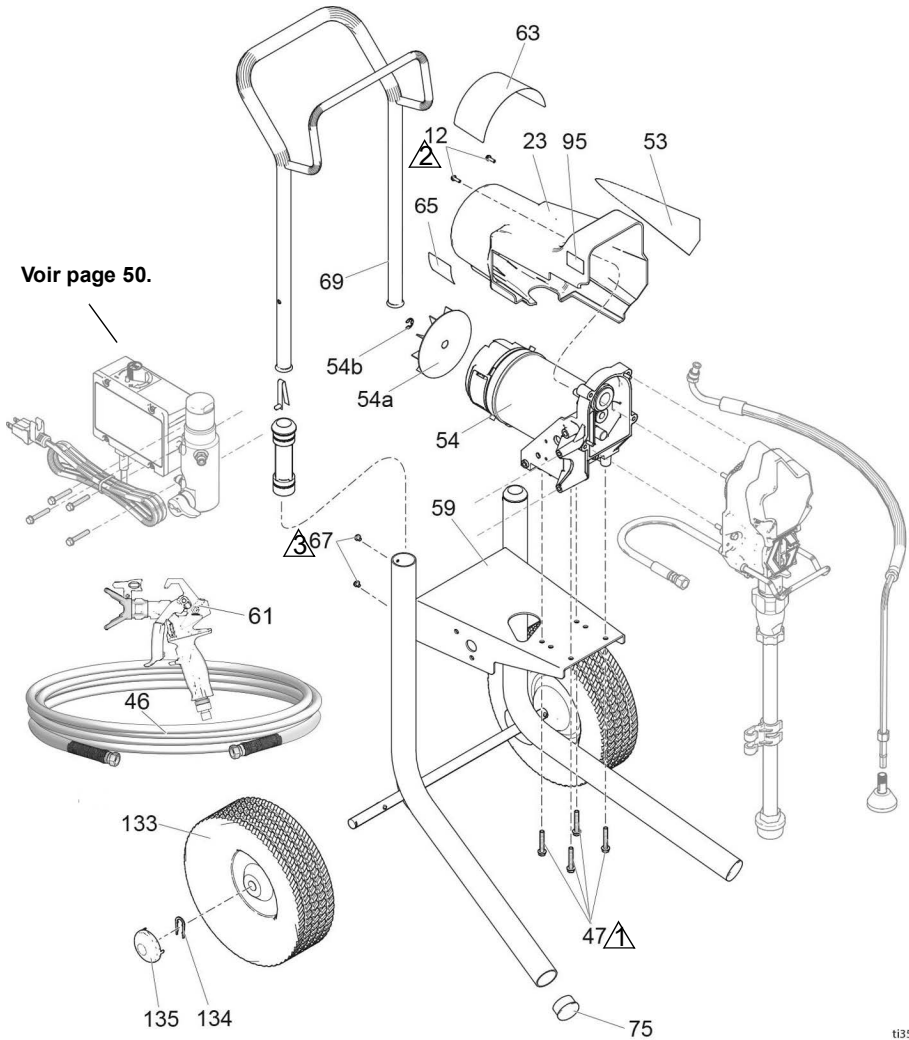

ti35132a

# Pulvérisateurs surélevés

| Réf. | Couple                          |
|------|---------------------------------|
|      | 15,8 - 18,1 N•m (140-160 po-lb) |
|      | 3,4 - 4,0 N•m (30-35 po-lb)     |
|      | Serrez au marteau               |
|      | 33,8 - 40,6 N•m (25-30 pi-lb)   |

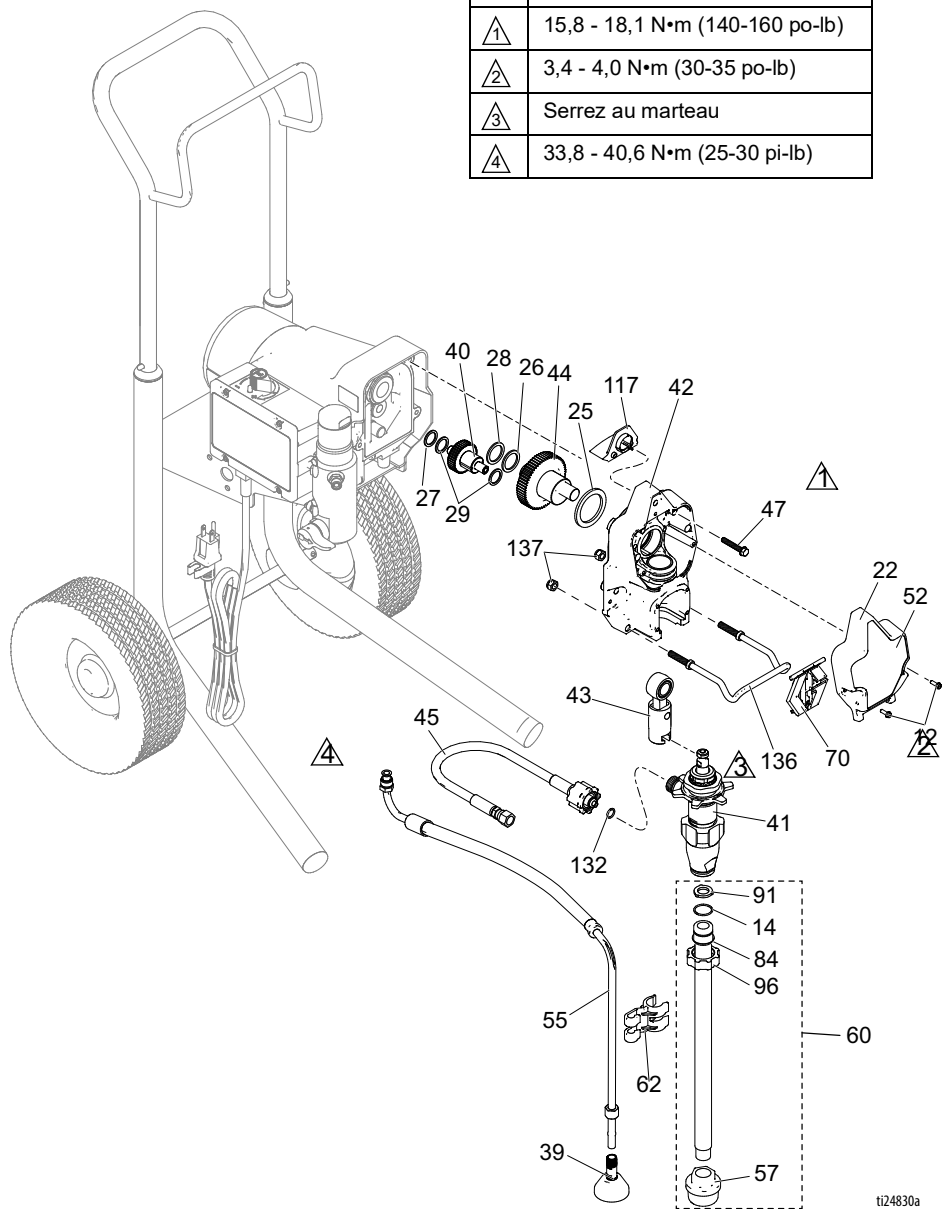

ti24830a



## Liste des pièces des pulvérisateurs surélevés





| Élément Réf. | Désignation  | Qté. | Élément Réf. | Désignation  | Qté. |
|--------------|--|------|--------------|--|------|
| 12           | 117501 VIS, usinée, tête hex. avec rondelle                                  | 4    | 54b          | 248189 VENTILATEUR, moteur, comprend 54a                 | 1    |
| 14           | 103413 Joint torique   | 1    | 55           | 287952 FLEXIBLE, vidange, inclut 39                      | 1    |
| 22           | 17C539 COUVERCLE, devant, peint  | 1    | 57           | 246385 CRÉPINE, 7/8-14 unf                               | 1    |
| 23           | 15B465 PROTECTION, moteur, peinte  | 1    | 59           | 17C485 CHÂSSIS, chariot, surélevé                        | 1    |
| 25           | 180131 PALIER, butée   | 1    | 60           | 17C992 KIT, tuyau de l'élinde, inclut 14, 57, 84, 91, 96 | 1    |
| 26           | 107434 JOINT À SOUFFLET, butée   | 1    | 61           | Voir page 50 PISTOLET, pulvérisateur                     | 1    |
| 27           | 116073 RONDELLE, butée   | 1    | 62           | 276888 AGRAFE, tuyau de vidange                          | 1    |
| 28           | 116074 RONDELLE, butée   | 1    | 63▲          | Voir page 50 ÉTIQUETTE, danger                           | 1    |
| 29           | 116079 JOINT À SOUFFLET, butée   | 2    | 65▲          | Voir page 50 ÉTIQUETTE, avertissement                    | 1    |
| 33           | 206994 PRODUIT, TSL (non illustré)   | 1    | 67           | 109032 VIS, tête cylindrique                             | 4    |
| 34▲          | Voir page 50 CARTE, mise en garde pour applications médicales (non illustré) | 1    | 69           | 287489 POIGNÉE   | 1    |
| 39           | 241920 DÉFLECTEUR, fileté  | 1    | 70           | 17C483 CAPOT, tige de pompe                              | 1    |
| 40           | 249194 ENGRENAGE, réducteur  | 1    | 75           | 108691 BOUCHON, tuyauterie                               | 2    |
| 41           | 17C487 POMPE, cylindrée, PC, Amérique du Nord                                | 1    | 84           | 15B652 RONDELLE, aspiration                              | 1    |
| 42           | 24W817 BOÎTIER, entraînement, PC, inclut 47                                  | 1    | 91           | 115099 RONDELLE, tuyau                                   | 1    |
| 43           | 24W640 TIGE, raccordement, PC  | 1    | 96           | 15E813 CONTRE-ÉCROU                                      | 1    |
| 44           | 24X020 ENGRENAGE, vilebrequin, comprend 25                                   | 1    | 117          | 15G447 BOUCHON, bouclier, peint                          | 1    |
| 45           | 24W830 KIT, flexible, couplé, PC, inclut 132                                 | 1    | 132          | 16H137 JOINT, joint torique                              | 1    |
| 46           | Voir page 50 FLEXIBLE, couplé, 6 mm (1/4 po.) x 15,2 m (50 pi.)              | 1    | 133          | 106062 ROUE  | 2    |
| 47           | 117493 VIS, usinée, tête hex. avec rondelle                                  | 8    | 134          | 15B999 AGRAFE, retenue                                   | 2    |
| 52           | Voir page 50 ÉTIQUETTE, devant   | 1    | 135          | 104811 CAPUCHON, moyen                                   | 2    |
| 53           | Voir page 50 ÉTIQUETTE, latérale   | 1    | 136          | 17C990 CROCHET, seau                                     | 1    |
| 54*          | 287015 MOTEUR, comprend 54a, 54b, 100-120V                                   | 1    | 137          | 111040 ÉCROU, verrouillage, insert, nylon                | 2    |
| 54a          | 118716 BAGUE, retenue  | 1    | 206994       | PRODUIT, TSL, 230 ml (8 oz) (non illustré)               | 1    |

\* Pour le kit de balais, commander 287735

▲ Des étiquettes, plaques et fiches d'avertissement de rechange sont mises à disposition gratuitement.

# Boîtier de commande

## Boîtier de commande

| Réf.  | Couple                          |
|---|---------------------------------|
|  | 15,8 - 18,1 N•m (140-160 po-lb) |
|  | 3,4 - 4,0 N•m (30-35 po-lb)     |
|  | 2,3-2,8 N•m (20-25 po-lb)       |
|  | 50,2-58,3 N•m (37-43 pi-lb)     |
|  | 14,7-16,9 N•m (130-150 po-lb)   |

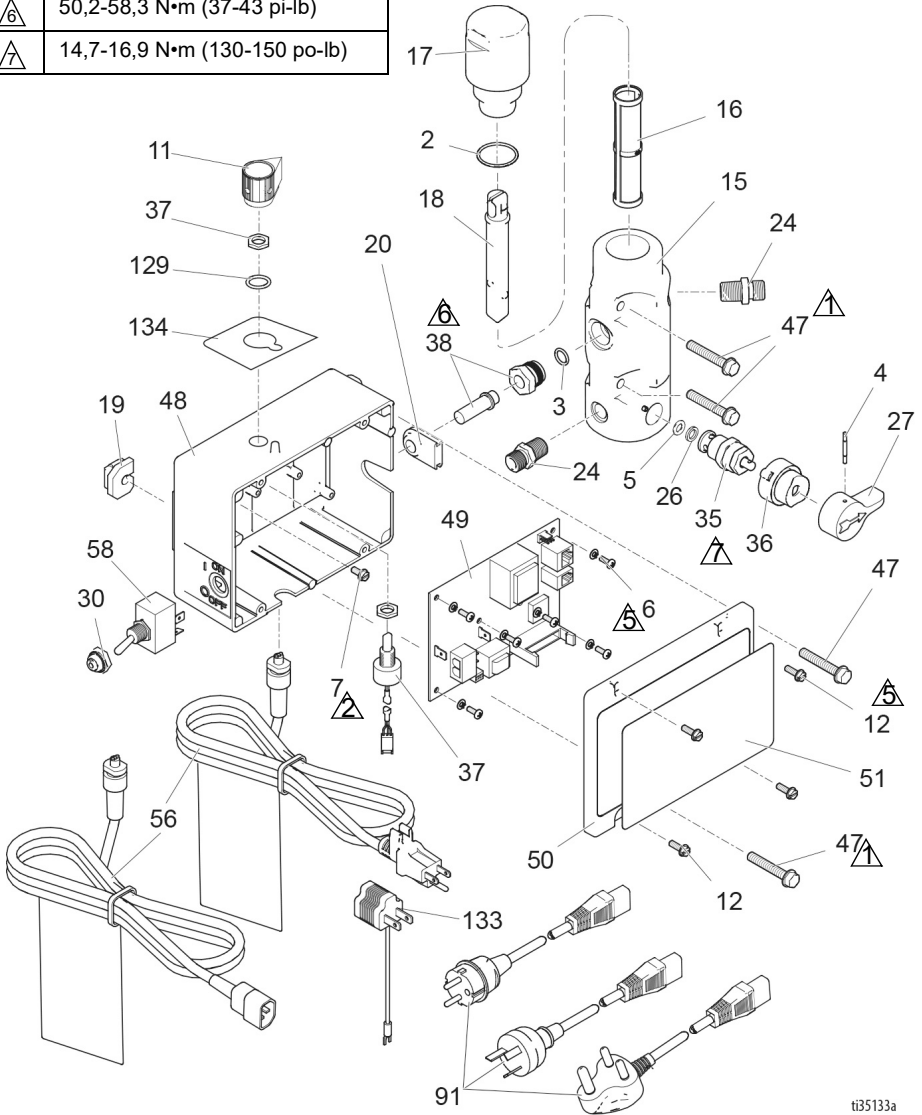

ti35133a

## Liste des pièces du boîtier de commande

| Élément | Réf.   | Désignation   | Qté. | Élément | Réf.                    | Désignation   | Qté. |
|---------|--------|---|------|---------|-------------------------|---|------|
| 2       | 117828 | PRESSE-ÉTOUPE,<br>joint torique                       | 1    | 37      | 17D888                  | POTENTIOMÈTRE,<br>ensemble                          | 1    |
| 3       | 111457 | JOINT torique   | 1    | 38      | 243222                  | CAPTEUR, contrôle<br>de pression, <i>includ 3</i>   | 1    |
| 4       | 111600 | AXE, cannelé  | 1    | 47      | 117493                  | VIS, usinée, tête hex.<br>avec rondelle             | 4    |
| 5       | 277364 | JOINT, siège, vanne                                   | 1    | 48      | 276868                  | BOÎTIER, commande                                   | 1    |
| 6       | 115494 | VIS, usinée, cruciforme,<br>tête plate large          | 6    | 49      |                         | COMMANDE, carte                                     | 1    |
| 7       | 115498 | VIS, usinée, tête cylindrique<br>fendue avec rondelle | 1    | 246379  | 120 V, États-Unis/Japon |   |      |
| 11      | 116167 | BOUTON, potentiomètre                                 | 1    | 246380  | 230 V, Asie/ANZ         |   |      |
| 12      | 117501 | VIS, usinée, tête hex.<br>avec rondelle               | 4    | 50      |                         | COUVERCLE   | 1    |
| 15      |        | COLLECTEUR, produit                                   | 1    | 276882  |                         | COUVERCLE, contrôle,<br>sans affichage              |      |
|         | 15G455 | Modèles sans manomètre                                |      | 287098  |                         | COUVERCLE, numérique,<br>affichage <i>includ 51</i> |      |
|         | 15T811 | Modèles avec manomètre                                |      | 51      |                         | ÉTIQUETTE, commande                                 | 1    |
| 16      |        | FILTRE, produit                                       | 1    | 15K393  |                         | ULTRA   |      |
|         | 246425 | 30 mailles  |      | 15B373  |                         | Ultimate NOVA                                       |      |
|         | 246384 | 60 mailles, original                                  |      | 15K400  |                         | Modèles avec affichage                              |      |
|         | 246382 | 100 mailles   |      | 56      |                         | CORDON d'alimentation                               | 1    |
|         | 246383 | 200 mailles   |      | 15J743  |                         | États-Unis/Japon                                    |      |
| 17      | 287902 | CAPUCHON, embase,<br><i>comprend 18</i>               | 1    | 253373  |                         | Cordon multiple, Asie/ANZ                           |      |
| 18      | 15B071 | INSERT, filtre  | 1    | 58      |                         | INTERRUPTEUR, à bascule                             | 1    |
| 19      | 15B118 | DOUILLE, câble moteur                                 | 1    | 195429  |                         | 120 V, États-Unis/Japon                             |      |
| 20      | 15B120 | PASSE-CÂBLES, capteur                                 | 1    | 117492  |                         | 230 V, Asie/ANZ                                     |      |
| 24      | 162453 | MAMELON,<br>(1/4 npsm x 1/4 npt)                      | 2    | 91      |                         | LOT DE CORDONS,<br>adaptateur                       | 1    |
| 26      | 15E022 | SIÈGE, vanne  | 1    | 242001  |                         | Europe  |      |
| 27      | 187625 | POIGNÉE, vanne, vidange                               | 1    | 242005  |                         | Australie   |      |
| 30      | 195428 | TÉTINE, à bascule                                     | 1    | 17N232  |                         | Inde  |      |
| 35      | 239914 | VANNE, vidange,<br><i>comprend 5, 26</i>              | 1    | 129     | 158674                  | Joint torique, presse-étoupe                        | 1    |
| 36      | 224807 | BASE, vanne   | 1    | 133     | 244285                  | ADAPTATEUR, Japon                                   | 1    |
|         |        |   |      | 134     | 17P737                  | ÉTIQUETTE, pression,<br>réglage                     |      |

# Accessoires et étiquettes

## Accessoires et étiquettes

| Modèle de pulvérisateur  | Réf. 34<br>Carte, alerte<br>médicale ▲ | Réf. 46<br>Flexible,<br>10 mm<br>(1/4 po.) x<br>15,2 m (50 pi.) | Réf. 52<br>Étiquette,<br>devant | Réf. 53<br>Étiquette,<br>Latéral | Réf. 61<br>Pistolet,<br>Pulvérisation | Réf. 63<br>Étiquette,<br>danger ▲ | Réf. 65<br>Étiquette,<br>avertissement<br>▲ |
|--|--|---|---------------------------------|----------------------------------|---------------------------------------|-----------------------------------|---|
| 17E844<br>17E845<br>17E846   | 222385 #                               | 240794  | 17E940                          | 17E941                           | 17Y043                                | 15B516 &                          | 195793 &                                    |
| 17E879   | 17A134 %                               | 240794  | 17E940                          | 17E941                           | 17Y044                                | 15H087 %                          | 195792 @                                    |
| 17E880   | 17A134 %                               | 240794  | 17E940                          | 17E941                           | 17Y044                                | 15H086 *                          | 195792 @                                    |
| 17E881   | 17A134 %                               | 240794  | 17H890                          | 17H891                           | 17Y044                                | 15H087 %                          | 195792 @                                    |
| 826237<br>826238<br>826239   | 222385 #                               | 826079  | 17E942                          | 17E943                           | 826291                                | 15B516 &                          | 195793 &                                    |
| 26C968   | 17A134 %<br>26A997 ❖                   | 240794  | 17H890                          | 17H891                           | 26D846                                | 15H087 %<br>26A9710 ❖             | 195792 @<br>26A973 ❖                        |
| 26C969   | 26A998 *                               | 240794  | 17H890                          | 17H891                           | 26D846                                | 15H086 *                          | 195792 @                                    |
| 288526 - Kit, accessoire, trémie   |  |   |                                 |                                  |                                       |                                   |   |
| # - Anglais, Espagnol, Français  |  |   |                                 |                                  |                                       |                                   |   |
| % - Anglais, chinois, coréen   |  |   |                                 |                                  |                                       |                                   |   |
| & - Amérique du Nord   |  |   |                                 |                                  |                                       |                                   |   |
| @ - Asie-Pacifique   |  |   |                                 |                                  |                                       |                                   |   |
| * - Anglais, chinois, japonais   |  |   |                                 |                                  |                                       |                                   |   |
| ❖ - Anglais, Indonésie, hindi  |  |   |                                 |                                  |                                       |                                   |   |
| ▲ Des étiquettes, plaques et fiches d'avertissement de rechange sont mises à disposition gratuitement. |  |   |                                 |                                  |                                       |                                   |   |



# Schémas de câblage

## Schémas de câblage

100/120V

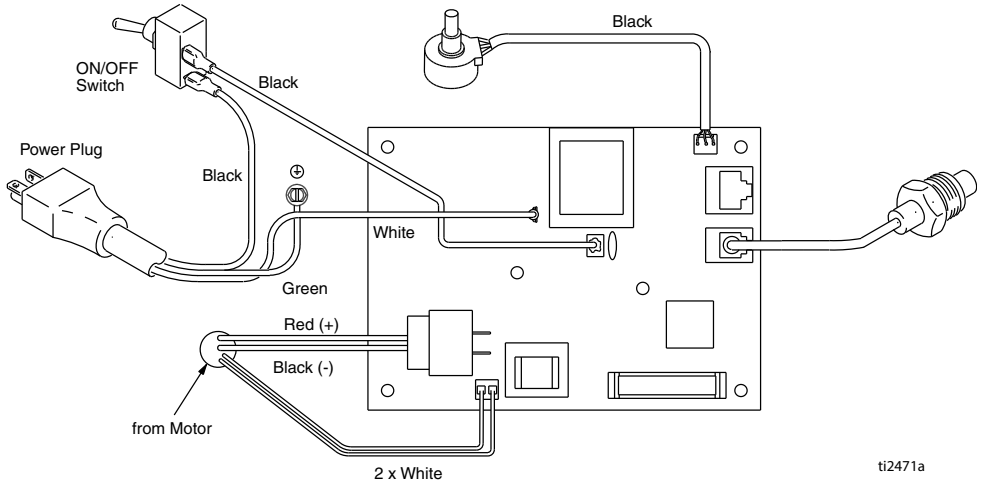

ti2471a

## 230V

### AVIS

La chaleur dégagée par la bobine d'inducteur de la carte du filtre peut détruire l'isolation des fils s'ils touchent la bobine. Les fils exposés à ce danger peuvent provoquer des courts-circuits et endommager des composants. Attachez tous les fils de sorte qu'aucun ne touche la bobine d'inducteur de la carte du filtre.

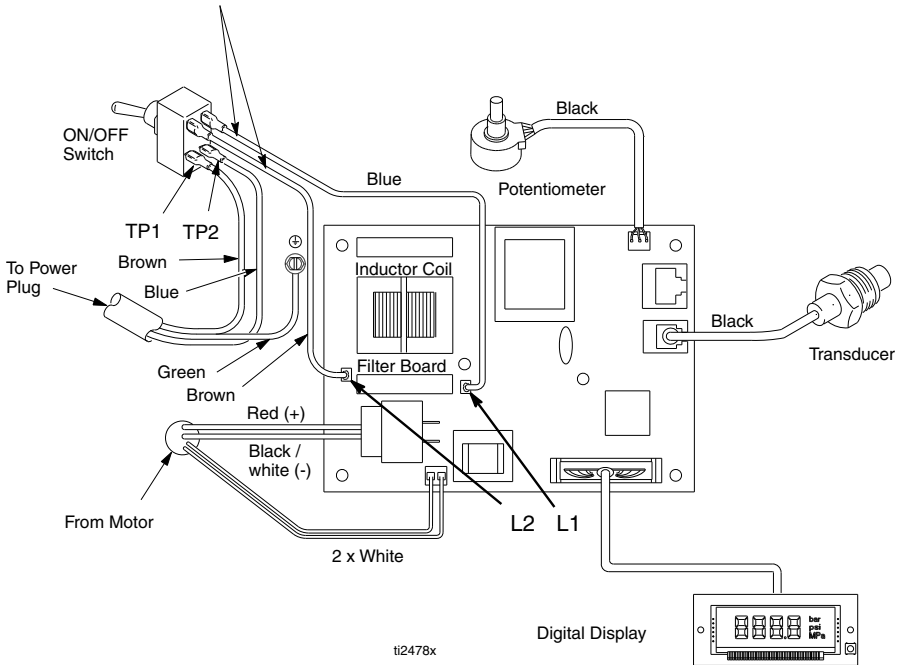

# Caractéristiques techniques

## Caractéristiques techniques

| Ultra 395 PC, Ultimate NOVA 395 PC, Ultra 395 PC Pro       |   |   |
|--|---|---|
| Pulvérisateur  |   |   |
|  | É.-U.   | Unités métriques  |
| Pression de service maximale du produit                    | 3300 psi  | 228 bar, 22,8 MPa                                       |
| Distribution maximale                                      | 0,54 gpm  | 2,0 lpm   |
| Taille de buse max.  | 0,023   | 0,023   |
| Sortie produit (selon NPSM)                                | 1/4"  | 1/4"  |
| Cycles   | 700/gallon  | 185/litre   |
| Génératrice minimum  | 3000 W  | 3000 W  |
| 110–120 V, A, Hz   | 1 Ø, 15, 50/60  |   |
| 220–240 V, A, Hz   | 1 Ø, 7, 50/60   |   |
| Dimensions   |   |   |
|  | É.-U.   | Métrique  |
| Hauteur  |   |   |
| Pied   | 18,5 in   | 47 cm   |
| Lo-Boy (surbaissé)   | 22,5 in   | 57,2 cm   |
| Hi-Boy (surélevé)  | 28,25 in (poignée abaissée)<br>38,25 in (poignée relevée)   | 71,8 cm (poignée abaissée)<br>97,2 cm (poignée relevée) |
| Longueur   |   |   |
| Pied   | 16 in   | 40,6 cm   |
| Lo-Boy (surbaissé)   | 26,5 in   | 67,3 cm   |
| Hi-Boy (surélevé)  | 23,25 in  | 59,1 cm   |
| Largeur  |   |   |
| Pied   | 14 in   | 35,6 cm   |
| Lo-Boy (surbaissé)   | 20 in   | 50,6 cm   |
| Hi-Boy (surélevé)  | 20,5 in   | 52,1 cm   |
| Poids  |   |   |
| Pied   | 43 lb   | 20 kg   |
| Lo-Boy (surbaissé)   | 63 lb   | 29 kg   |
| Hi-Boy (surélevé)  | 66 lb   | 30 kg   |
| Bruit** (dBa) à 70 psi (0,48 MPa, 4,8 bar)                 |   |   |
| Pression sonore  | 90 dBa  |   |
| Puissance sonore   | 100 dBa   |   |
| Matériaux de construction                                  |   |   |
| Matériaux en contact avec le produit dans tous les modèles | Acier au carbone galvanisé et nickelé, nylon, acier inoxydable, PTFE, acétal, cuir, UHMWPE, aluminium, carbure de tungstène, polyéthylène, fluoroélastomère, uréthane |   |
| Remarques  |   |   |



# Caractéristiques techniques

## Ultra 395 PC, Ultimate NOVA 395 PC, Ultra 395 PC Pro

\* *Les pressions de démarrage et de déplacement par cycle peuvent varier en fonction des conditions de pompage, de la tête de décharge, de la pression de l'air et du type de fluide.*

\*\* *Pression sonore mesurée à 1 mètre (3 pi.) de l'équipement.  
Puissance sonore mesurée selon ISO-3744.*

Toutes les marques ou marques déposées sont la propriété de leurs propriétaires respectifs.

## PROPOSITION 65 DE LA CALIFORNIE



**MISE EN GARDE :** Ce produit peut vous exposer à des produits chimiques connus dans l'État de la Californie comme cause de cancer, malformations de naissance ou de problèmes de fertilité. Pour plus d'informations, rendez-vous sur [www.P65Warnings.ca.gov](http://www.P65Warnings.ca.gov).

# Garantie standard de Graco

## Garantie standard de Graco

Graco garantit que tout le matériel mentionné dans le présent document, fabriqué par Graco et portant son nom, est exempt de défaut de matériel et de fabrication à la date de la vente à l'acheteur et utilisateur initial. Sauf garantie spéciale, élargie ou limitée, publiée par Graco, Graco réparera ou remplacera, pendant une période de douze mois à compter de la date de la vente, toute pièce de l'équipement jugée défectueuse par Graco. Cette garantie s'applique uniquement si l'équipement est installé, utilisé et entretenu conformément aux recommandations écrites de Graco.

Cette garantie ne couvre pas et Graco ne sera pas tenu responsable pour l'usure et la détérioration générales ou tout autre dysfonctionnement, des dégâts ou de l'usure causés par une mauvaise installation, une mauvaise application ou utilisation, une abrasion, de la corrosion, un entretien inapproprié ou incorrect, une négligence, un accident, une modification ou une substitution par des pièces ou composants qui ne portent pas la marque Graco. Graco ne sera également pas tenu pour responsable en cas de mauvais fonctionnement, dommage ou usure dus à l'incompatibilité de l'équipement Graco avec des structures, accessoires, équipements ou matériaux non fournis par Graco ou dus à une mauvaise conception, fabrication, installation, utilisation ou un mauvais entretien desdits structures, accessoires, équipements ou matériels non fournis par Graco.

Cette garantie sera appliquée à condition que l'équipement objet de la réclamation soit retourné en port payé à un distributeur agréé de Graco pour une vérification du défaut signalé. Si le défaut est reconnu, Graco réparera ou remplacera gratuitement toutes les pièces défectueuses. L'équipement sera renvoyé à l'acheteur original en port payé. Si l'inspection de l'équipement ne révèle aucun défaut matériel ou de fabrication, les réparations seront effectuées à un coût raisonnable pouvant inclure le coût des pièces, de la main-d'œuvre et du transport.

**CETTE GARANTIE EST UNE GARANTIE EXCLUSIVE ET REMPLACE TOUTE AUTRE GARANTIE, EXPRESSE OU IMPLICITE, COMPRENANT, MAIS SANS S'Y LIMITER, UNE GARANTIE MARCHANDE OU UNE GARANTIE DE FINALITÉ PARTICULIÈRE.**

La seule obligation de Graco et la seule voie de recours de l'acheteur pour toute violation de la garantie seront telles que définies ci-dessus. L'acheteur convient qu'aucun autre recours (pour, la liste n'ayant aucun caractère exhaustif, dommages indirects ou consécutifs de manque à gagner, perte de marché, dommages corporels ou matériels ou tout autre dommage indirect ou consécutif) ne sera possible. Toute action pour violation de la garantie doit être intentée dans les deux (2) ans à compter de la date de vente.

**GRACO NE GARANTIT PAS ET REFUSE TOUTE GARANTIE IMPLICITE DE QUALITÉ MARCHANDE ET D'ADÉQUATION À UN USAGE PARTICULIER EN RAPPORT AVEC LES ACCESSOIRES, ÉQUIPEMENTS, MATÉRIAUX OU COMPOSANTS VENDUS, MAIS NON FABRIQUÉS PAR GRACO.**

Ces articles vendus, mais non fabriqués par Graco (tels que les moteurs électriques, interrupteurs, tuyau, etc.) sont couverts par la garantie, s'il en existe une, de leur fabricant. Graco fournira à l'acheteur une assistance raisonnable pour toute réclamation faisant appel à ces garanties.

En aucun cas, Graco ne sera tenu pour responsable de dommages indirects, particuliers ou consécutifs résultant de la fourniture par Graco de l'équipement ci-dessous ou de garniture, de la performance, ou utilisation de produits ou d'autres biens vendus au titre des présentes, que ce soit en raison d'une violation contractuelle, violation de la garantie, négligence de Graco, ou autre.

### **FOR GRACO CANADA CUSTOMERS**

The Parties acknowledge that they have required that the present document, as well as all documents, notices and legal proceedings entered into, given or instituted pursuant hereto or relating directly or indirectly hereto, be drawn up in English. Les parties reconnaissent avoir convenu que la rédaction du présente document sera en Anglais, ainsi que tous documents, avis et procédures judiciaires exécutés, donnés ou intentés, à la suite de ou en rapport, directement ou indirectement, avec les procédures concernées.

## Informations Graco

Pour en savoir plus sur les derniers produits de Graco, visiter le site [www.graco.com](http://www.graco.com).

Pour obtenir des informations sur les brevets, consultez la page [www.graco.com/patents](http://www.graco.com/patents).

**POUR PASSER UNE COMMANDE**, contactez votre distributeur Graco ou appelez le +1 800 690 2894 pour obtenir les coordonnées du distributeur le plus proche.

*Tous les textes et illustrations contenus dans ce document reflètent les dernières informations disponibles concernant le produit au moment de la publication. Graco se réserve le droit de faire des changements à tout moment et sans préavis.*

Traduction des instructions originales. This manual contains French. MM 3A6519

**Graco Headquarters** : Minneapolis  
**Bureaux à l'étranger** : Belgique, Chine, Japon, Corée

**GRACO INC. AND SUBSIDIARIES • P.O. BOX 1441 • MINNEAPOLIS MN 55440-1441 • USA**

**Copyright 2018, Graco Inc. Tous les sites de fabrication de Graco sont certifiés ISO 9001.**

www.graco.com  
Révision D, avril 2023