

Fonctionnement, pièces



Pulvérisateur FinishPro II 595 PC Pro airless/à commande pneumatique

3A6566D

FR

Ausage professionnel uniquement.

Non homologué pour une utilisation dans les atmosphères explosives ou zones dangereuses.

Pour l'application mobile de peintures et revêtements architecturaux.

Modèles : 17E908, 17E915, 17E912, 17E913

Pression de service maximum 3300 psi (228 bars, 22.8 MPa)

Voir page 3 pour plus de renseignements sur les modèles.



Instructions de sécurité importantes

Lisez tous les avertissements et toutes les instructions de ce manuel et des manuels connexes avant d'utiliser l'équipement. Familiarisez-vous avec les commandes et l'utilisation appropriée de l'équipement. Veuillez conserver toutes les instructions.

Manuels afférents

Pistolet - 333182

Pompe - 334599



t135370a



N'utiliser que des pièces de rechange d'origine Graco.



L'utilisation de pièces de rechange autre que de marque Graco peut annuler la garantie.

PROVEN QUALITY. LEADING TECHNOLOGY.

Contenu

Modèles	3
Avertissements	4
Identification des composants	8
Mise à la terre	9
Spécifications électriques	9
Rallonges électriques	9
Seaux	9
Procédure de décompression	10
Installation	12
Mise en service	15
Fonctionnement	17
Installation de la buse de pulvérisation	17
Pulvérisation	18
Débouchage de la buse de pulvérisation	20
Nettoyage	21
Appli BlueLink™	24
Activation ou désactivation du système BlueLink	24
Entretien	25
Recyclage et mise au rebut en fin de vie	25
Guide de dépannage	26
Problèmes de débit produit/mécanique	26
Électrique	29
REMARQUES	38
Pulvérisateur	39
Liste des pièces du pulvérisateur	41
Boîtier de commande	42
Liste des pièces du boîtier de commande	43
Compresseur	44
Liste des pièces du compresseur	45
Schémas de câblage	46
120V	46
230V	47
Changement de pile	48
Caractéristiques techniques	49
Conformité	50
Approbations des fréquences radio	50
Proposition 65 de Californie	50
Garantie standard de Graco	51
Informations Graco	52

Modèles

	V CA	Modèle	
 Intertek 110474 Certifié CAN/CSA C22.2 no 68 Conforme à la norme UL 1450	120 É.-U.	FinishPro II 595PC Pro	17E908
	230 CEE 7/7	FinishPro II 595PC Pro	17E912
	230 Europe Multicord	FinishPro II 595PC Pro	17E913
	230 Asie/Australie/ Nouvelle-Zélande	FinishPro II 595PC Pro	17E915

Avertissements

Les avertissements suivants concernent la configuration, l'utilisation, la mise à la terre, la maintenance et la réparation de cet équipement. Le point d'exclamation est un avertissement général tandis que les symboles de danger font référence aux risques associés à une procédure particulière. Lorsque ces symboles apparaissent dans le texte du présent manuel, ou sur les étiquettes d'avertissement, reportez-vous à ces avertissements. Les symboles de danger et avertissements spécifiques au produit qui ne sont pas mentionnés dans cette section pourront, le cas échéant, apparaître dans le texte du présent manuel.

AVERTISSEMENT



MISE À LA TERRE

Ce produit doit être mis à la terre. Dans le cas d'un court-circuit électrique, la mise à la terre réduit les risques de décharge électrique en fournissant un fil d'échappement pour le courant électrique. Ce produit est muni d'un câble doté d'un fil de terre avec une prise de terre appropriée. La prise doit être introduite dans une prise de courant placée et reliée à la terre conformément à la réglementation locale.

- Un mauvais montage de la prise de terre peut provoquer une décharge électrique.
- Lors d'une réparation ou d'un remplacement du cordon électrique ou de la prise, ne raccordez le conducteur de terre à aucune borne à fiche plate.
- Le fil de terre est celui dont le revêtement isolant est de couleur verte avec ou sans lignes jaunes.
- Consultez un électricien qualifié ou une personne qualifiée du service d'entretien en cas de doute sur la mise à la terre du matériel ou si les consignes relatives à la mise à la terre ne sont pas bien comprises.
- Ne pas modifier la prise fournie ; si elle ne rentre pas dans la prise d'alimentation, faire installer une prise conforme par un électricien qualifié.
- Ce matériel est conçu pour être branché sur un circuit nominal de 120 V ou 230 V ; sa prise de terre est semblable à celles illustrées dans la figure ci-dessous.

120 V É.-U.

230V

230V ANZ

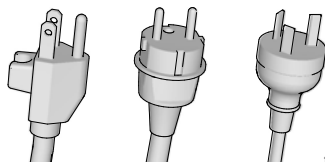

ti24583a

- Brancher ce produit uniquement sur une prise compatible avec la fiche électrique du produit.
- Ne pas brancher ce produit à l'aide d'un adaptateur réducteur 3 à 2.
- Rallonges électriques :
- Utiliser uniquement une rallonge électrique à 3 câbles équipée d'une fiche de terre et d'une prise de mise à la terre pouvant recevoir la fiche de ce matériel.
- Assurez-vous que votre rallonge électrique n'est pas endommagée. Si un cordon rallonge est nécessaire, utiliser le 12 AWG (2,5 mm²) minimum pour transporter le courant que débite le produit.
- L'utilisation d'une rallonge plus petite aura pour conséquences des chutes de tension, des pertes de puissance ainsi qu'une surchauffe.

AVERTISSEMENT

RISQUE D'INCENDIE ET D'EXPLOSION



Des vapeurs inflammables (telles que les vapeurs de solvant et de peinture) sur la zone de travail peuvent s'enflammer ou exploser. Afin d'empêcher tout risque d'incendie ou d'explosion :

- ne pulvérisez pas de produits inflammables ou combustibles à proximité d'une flamme nue ou de sources d'étincelles comme des cigarettes, des moteurs ou des équipements électriques.
- Si de la peinture ou du solvant traverse l'équipement, cela risque de provoquer de l'électricité statique. L'électricité statique crée un risque d'incendie ou d'explosion en présence de vapeurs de peinture ou de solvant. Toutes les pièces du système de pulvérisation, y compris la pompe, l'ensemble de flexibles, le pistolet pulvérisateur et les objets dans et autour de la zone de pulvérisation, doivent être correctement reliées à la terre pour éviter les décharges électrostatiques et les étincelles. Utiliser les flexibles de pulvérisateurs sans air haute pression reliés à la terre ou les conducteurs Graco.
- S'assurer que tous les réservoirs et les systèmes de récupération sont correctement mis à la terre pour éviter des décharges électrostatiques. Ne pas utiliser de couvertures de seau, sauf si celles-ci sont antistatiques ou conductrices.
- Raccorder à une prise reliée à la terre et utiliser des rallonges électriques également mises à la terre. Ne pas utiliser un adaptateur de 3 à 2.
- Ne pas utiliser de peintures ou solvants contenant des hydrocarbures halogénés.
- Ne jamais pulvériser des matériaux inflammables ou des liquides combustibles dans une zone confinée.
- S'assurer que la zone de pulvérisation est bien ventilée. S'assurer que l'endroit est bien ventilé.
- Le pulvérisateur génère des étincelles. Conservez l'ensemble de pompe dans une zone bien ventilée à au moins 6,1 m (20 pi.) de la zone de pulvérisation lorsque vous pulvérisez, rincez, nettoyez ou entretenez. Ne pulvérisez pas l'ensemble de pompe.
- Ne pas fumer dans la zone de pulvérisation et ne pas pulvériser en présence d'étincelles ou de flammes.
- Dans la zone de pulvérisation : ne pas actionner d'interrupteurs, ne pas faire tourner de moteurs et éviter toute autre source d'étincelles.
- Maintenir la zone propre et sans conteneurs de peinture ou de solvant, chiffons imprégnés de peinture ou de solvant, ou tout autre produit inflammable.
- S'assurer de connaître la composition des peintures et des solvants pulvérisés. Lisez toutes les fiches techniques de santé-sécurité (FTSS) et les étiquettes fournies avec les réservoirs de peintures et de solvants. Suivez les instructions de sécurité du fabricant des peintures et des solvants.
- La zone de travail doit être dotée d'un extincteur en état de marche et disponible dans la zone de travail.

AVERTISSEMENT

RISQUES D'INJECTION SOUS-CUTANÉE



La pulvérisation à haute pression est susceptible d'injecter des substances toxiques dans le corps et de causer des dommages corporels graves. En cas d'injection, **consultez immédiatement un médecin en vue d'une intervention chirurgicale.**



- Ne pointez pas le pistolet ni ne pulvérisez sur une personne ou un animal.
- Ne placez pas les mains ou une partie quelconque du corps devant la sortie du pulvérisateur. Par exemple, ne jamais essayer d'arrêter une fuite avec une partie du corps.
- Toujours utiliser le garde-buse. Ne jamais pulvériser si le garde-buse n'est pas en place.
- Utiliser les buses Graco.
- Nettoyer et changer les buses avec la plus grande précaution. Si la buse se bouche pendant la pulvérisation, suivez la **Procédure de décompression** afin d'arrêter l'appareil et de relâcher la pression avant de retirer la buse pour la nettoyer.
- L'équipement restera sous pression même une fois hors tension. Ne pas laisser l'équipement branché ou sous pression sans surveillance. Appliquer la **Procédure de décompression** si l'équipement n'est pas surveillé ou utilisé, et avant de procéder à l'entretien, au nettoyage ou au démontage de pièces.
- Inspecter les flexibles et les pièces pour voir s'ils sont endommagés. Remplacez tous les flexibles et pièces endommagés.
- Ce système est capable de produire une pression de 3300 psi. Utilisez les pièces de remplacement ou accessoires Graco qui sont classifiés avec un minimum de 3 300 psi (228 bar).
- Verrouillez toujours la gâchette à chaque arrêt de la pulvérisation. Assurez-vous que le verrouillage de la gâchette fonctionne correctement.
- Vérifier si tous les branchements sont bien sécurisés avant d'utiliser l'appareil.
- Veiller à bien savoir comment rapidement arrêter l'appareil et purger la pression. Se familiariser avec toutes les commandes afin de les connaître parfaitement.



RISQUES RELATIFS A UNE MAUVAISE UTILISATION DE L'ÉQUIPEMENT



Toute utilisation inappropriée du matériel peut provoquer des blessures graves, voire mortelles.



- Toujours porter des lunettes et gants de sécurité adaptés, ainsi qu'un masque respiratoire ou un masque lors de l'application de la peinture.
- Ne pas utiliser ou pulvériser à proximité d'enfants. Tenir les enfants à l'écart de cet équipement.
- Ne pas tendre le bras trop loin ou ne pas utiliser de support instable. Garder l'équilibre à tout moment.
- Rester toujours vigilant et surveiller vos gestes.
- Ne pas utiliser l'appareil en cas de fatigue ou sous l'influence de médicaments, de drogue ou d'alcool.
- Ne pas emmêler ni tordre le tuyau.
- Ne pas exposer le flexible à des températures ou des pressions supérieures à celles définies par Graco.
- Ne pas utiliser le tuyau comme levier pour soulever ou tirer l'appareil.
- Ne pas pulvériser avec un tuyau de moins de 762 cm (25 pi).
- Ne pas modifier cet équipement. Toute modification apportée à l'appareil peut invalider les autorisations des agences et entraîner des risques de sécurité.
- Veiller à ce que l'équipement soit adapté et homologué pour son environnement d'utilisation.

AVERTISSEMENT



DANGER DE DÉCHARGE ÉLECTRIQUE

Cet équipement doit être mis à la terre. Une configuration, une mise à la terre ou une utilisation inappropriée du système peut provoquer une décharge électrique.

- Mettre hors tension et débrancher le câble d'alimentation avant de procéder à un entretien du matériel.
- Utiliser uniquement des prises électriques reliées à la terre.
- N'utiliser que des rallonges à 3 conducteurs.
- S'assurer que les fiches de terre des cordons d'alimentation et des rallonges électriques sont intactes.
- Ne pas exposer l'équipement à la pluie. L'entreposer à l'intérieur.
- Attendez cinq minutes après le débranchement du câble d'alimentation avant toute intervention.



RISQUES RELATIFS AUX PIÈCES EN ALUMINIUM SOUS PRESSION

L'utilisation dans l'équipement sous pression de produits non compatibles avec l'aluminium peut déclencher une réaction chimique dangereuse et endommager l'équipement. Le non-respect de cet avertissement peut entraîner la mort, des blessures graves ou des dégâts matériels.

- N'utilisez pas de trichloroéthane-1,1,1, de chlorure de méthylène ou d'autres solvants à base d'hydrocarbures halogénés, ni de fluides contenant de tels solvants.
- Ne pas utiliser de l'eau de javel.
- De nombreux autres produits peuvent contenir des produits chimiques susceptibles de réagir avec l'aluminium. Vérifiez la compatibilité des produits auprès du fournisseur du produit.



RISQUES RELATIFS AUX PIÈCES EN MOUVEMENT

Les pièces mobiles risquent de pincer, couper ou amputer des doigts et d'autres parties du corps.

- Rester à l'écart des pièces en mouvement.
- Ne pas faire fonctionner l'équipement si des écrans de protection ou des couvercles ont été enlevés.
- L'équipement peut démarrer de façon intempestive. Avant de vérifier l'appareil, avant de le déplacer et avant de faire un entretien sur celui-ci, exécuter la procédure de décompression et débrancher toutes les sources d'alimentation électrique.



RISQUES RELATIFS AUX FLUIDES OU VAPEURS TOXIQUES

Les produits ou vapeurs toxiques peuvent causer de graves blessures, voire la mort, en cas de projection dans les yeux ou sur la peau, d'inhalation ou d'ingestion.

- Lire la fiche signalétique (SDS) pour prendre connaissance des risques spécifiques liés aux produits utilisés.
- Conserver les liquides dangereux dans des récipients homologués et les éliminer conformément à la réglementation en vigueur.



RISQUES DE BRÛLURE

Les surfaces de l'équipement et le produit chauffé peuvent devenir brûlants quand l'appareil est en service. Pour éviter de se brûler grièvement :

- Si le produit ou l'équipement est chaud, évitez de les toucher.



ÉQUIPEMENT DE PROTECTION INDIVIDUELLE

Porter un équipement de protection approprié dans la zone de travail pour réduire le risque de blessures graves, notamment aux yeux, aux oreilles (perte auditive) ou par brûlure ou inhalation de vapeurs toxiques. Ces équipements de protection individuelle comprennent notamment :

- Des lunettes de protection et une protection auditive.
- Les masques respiratoires, vêtements et gants de protection recommandés par le fabricant de produits et de solvants.

Identification des composants

Identification des composants

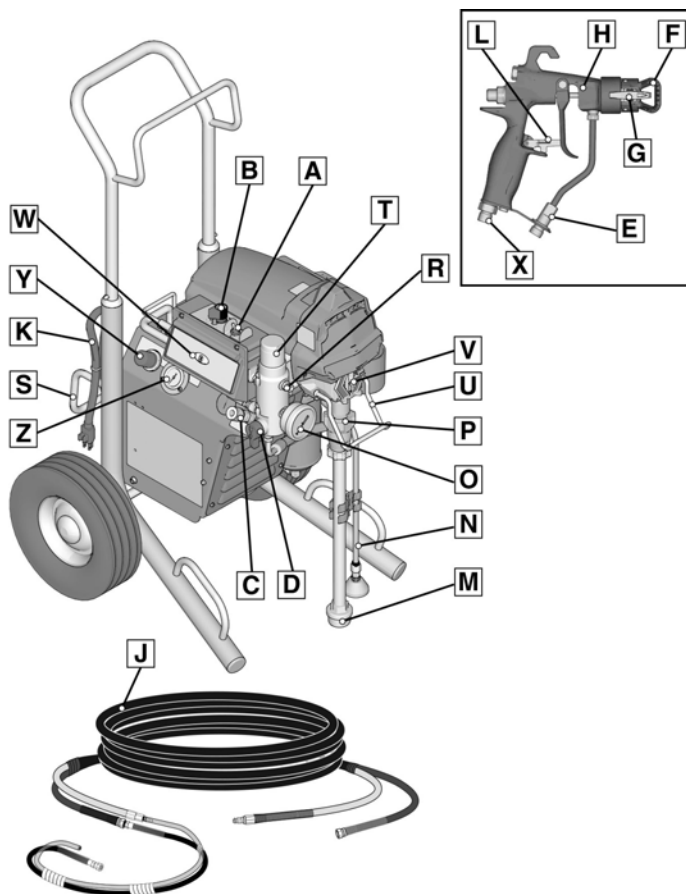





t25404a

A	Sélecteur de puissance/fonction
B	Commande de pression
C	Branchement du flexible d'air
D	Vanne d'amorçage
E	Filtre du pistolet
F	Garde-buse
G	Buse de pulvérisation
H	Pistolet
J	Tuyau sans air
K	Cordon d'alimentation
L	Verrou de la gâchette
M	Arrivée de produit
N	Tuyau de vidange

O	Manomètre
P	Pompe
R	Sortie de produit
S	Crochet de suspension
T	Filtre
U	Crochet pour le seau
V	Protection de doigt/point de remplissage TSL
W	Témoin d'état BlueLink™ ou écran LCD
X	Régulateur d'air du pistolet
Y	Régulateur de pression d'air du pulvérisateur
Z	Manomètre à air
	Modèle/étiquette de série (non illustré, situé sur le fond de l'appareil.)

Mise à la terre

				
<p>L'équipement doit être mis à la terre pour réduire le risque d'étincelle électrostatique et de décharge électrique. Le contact d'une étincelle électrique ou électrostatique avec des vapeurs peut entraîner un incendie ou une explosion. Une mise à la terre inadéquate peut provoquer une décharge électrique. La mise à la terre fournit un fil d'échappement pour le courant électrique.</p>				

Ce pulvérisateur est muni d'un cordon d'alimentation doté d'un fil de terre avec une fiche de terre appropriée.

La prise doit être introduite dans une prise de courant placée et reliée à la terre conformément à la réglementation locale.

Ne pas modifier la prise fournie ; si elle ne rentre pas dans la prise d'alimentation, faire installer une prise conforme par un électricien qualifié.

Spécifications électriques

- Les appareils de 100-120 V fonctionnent en 100-120 V CA, 50/60 Hz, 15 A, monophasé.
- Les appareils de 230 V fonctionnent en 230 V CA, 50/60 HZ, 10A, monophasé.

Rallonges électriques

Utiliser un cordon d'alimentation électrique muni d'un contact de mise à la terre en bon état. Si une rallonge est nécessaire, utiliser un câble à 3 conducteurs de 2,5 mm² (calibre AWG 12) minimum.

REMARQUE : Des rallonges de plus petit calibre ou plus longues peuvent diminuer les performances du pulvérisateur.

Seaux

Solvants et produits à base d'huile : respecter la réglementation locale. N'utilisez que des seaux métalliques conducteurs placés sur une surface mise à la terre, comme du béton.

Ne jamais poser le seau sur une surface non conductrice telle que du papier ou du carton, au risque d'interrompre la continuité de la mise à la terre.

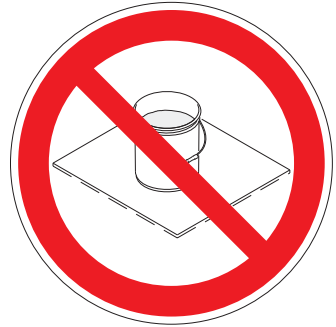

Les seaux métalliques doivent être toujours mis à la terre : raccorder un fil de terre au seau. Serrez une extrémité au seau et l'autre extrémité à une vraie prise de terre telle qu'un conduit d'eau.

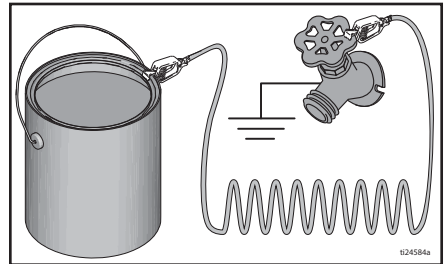

Pour maintenir la continuité de la mise à la terre lors du rinçage du pulvérisateur ou de la décompression : maintenez fermement la partie métallique du pistolet pulvérisateur contre le côté d'un seau métallique relié à la terre, puis actionnez le pistolet.

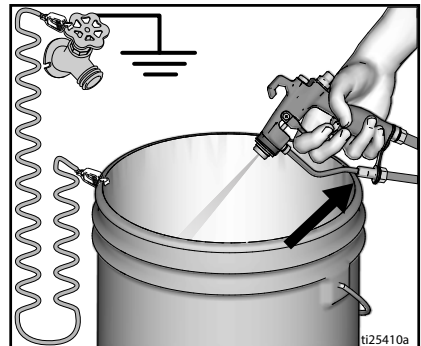

Procédure de décompression

Procédure de décompression



Suivre la procédure de décompression à chaque fois que ce symbole apparaît.

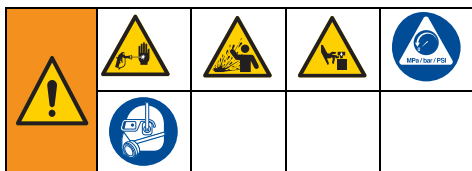

Cet équipement reste sous pression tant que la pression n'a pas été relâchée manuellement. Pour éviter les blessures graves provoquées par du liquide sous pression, comme des injections sous-cutanées, des projections de liquide ou pièces en mouvement, suivez la **Procédure de décompression** chaque fois que le pulvérisateur est arrêté, avant le nettoyage ou la vérification du pulvérisateur et avant tout entretien de l'équipement.

1. Mettez le SÉLECTEUR sur la position **ARRÊT**.



2. Verrouiller la gâchette.

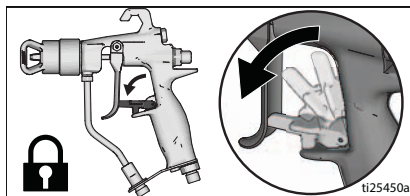

3. Réglez la commande de la pression sur la plus petite valeur. Déverrouiller la gâchette.



4. Bien tenir une partie en métal du pistolet contre un seau en métal relié à la terre. Actionner la gâchette du pistolet pour relâcher la pression.

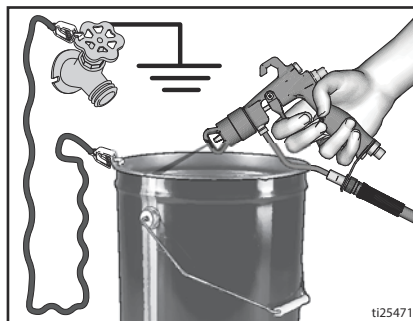

5. Verrouillez la gâchette.

Procédure de décompression

6. Mettez le tuyau de vidange dans un seau. Tournez la vanne d'amorçage vers le bas. Laissez la vanne d'amorçage en position de vidange jusqu'à la reprise de la pulvérisation.

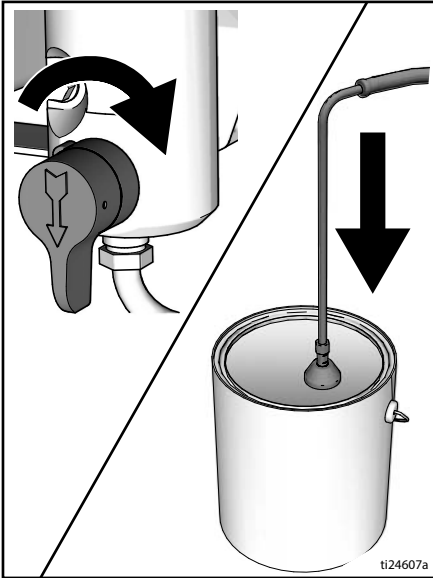

7. Si la buse ou le tuyau de pulvérisation semblent bouchés ou que la pression n'a pas été entièrement relâchée :

- Desserrez TRÈS LENTEMENT l'écrou de retenue du protège-buse ou le raccord de l'extrémité du flexible pour libérer progressivement la pression.
- Desserrer entièrement l'écrou ou le raccord.
- Débouchez la buse ou le tuyau.

Verrou de la gâchette

Verrouillez toujours la gâchette du pistolet à chaque arrêt de la pulvérisation pour empêcher toute pulvérisation intempestive en cas d'appui accidentel sur la gâchette, de chute ou de heurt du pistolet.

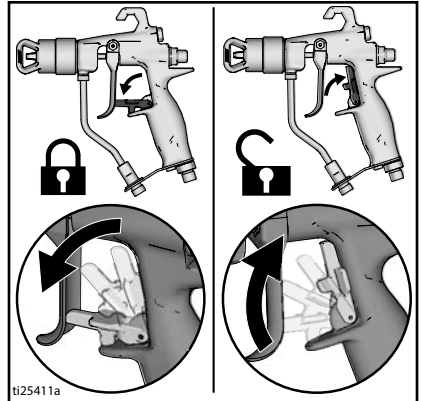

Installation

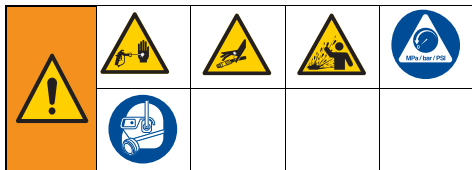

Appliquez la procédure d'installation lors du déballage du pulvérisateur, ou suite à un stockage longue durée. Après la première installation, retirez la fiche de transport de la sortie de produit.

1. Branchez le flexible sans air Graco sur la sortie de produit. Serrez-vous de clés pour le serrer fermement.

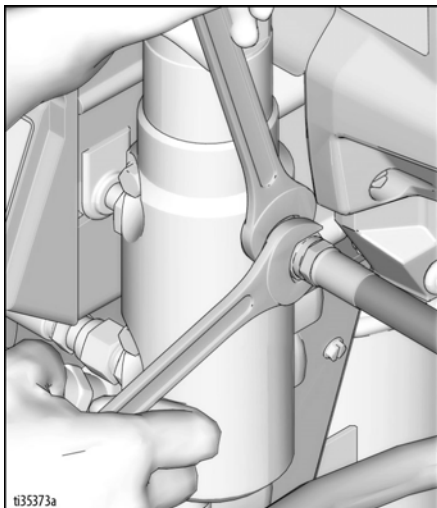

2. Branchez l'autre extrémité du flexible sur le pistolet.

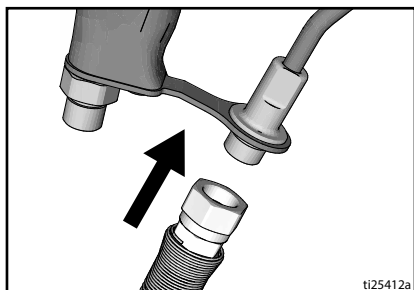

3. Serrez-vous de clés pour le serrer fermement.
4. Verrouillez la gâchette.

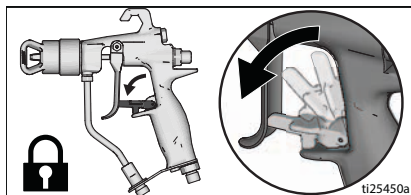

5. Retirez le garde-buse/capuchon d'entrée d'air.

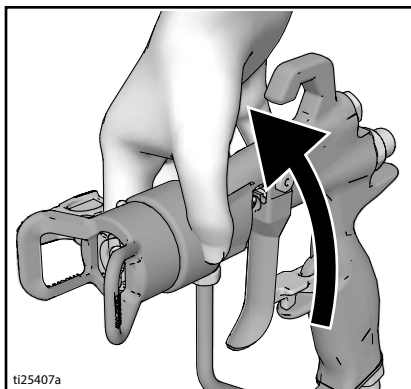

6. Lorsque vous déballez le pulvérisateur pour la première fois, retirez les matériaux d'emballage de la crépine d'entrée. Après un stockage de longue durée, vérifiez que la crépine d'entrée n'est pas obstruée et ne contient pas de débris.

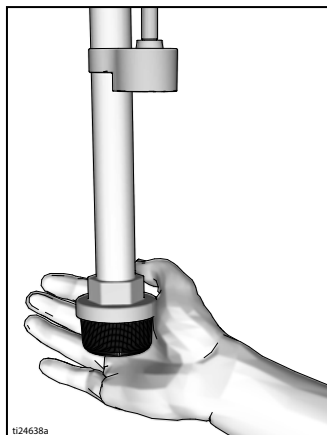

7. Remplir l'écrou du presse-étoupe de liquide TSL™ pour empêcher une usure prématurée. Effectuez cette procédure quotidiennement ou à chaque pulvérisation.
 - a. Placer la buse du flacon de TSL sur l'ouverture centrale de protection à l'avant du pulvérisateur.
 - b. Pressez le flacon de TSL de façon à remplir l'espace entre la tige de pompe et le joint du presse-étoupe.

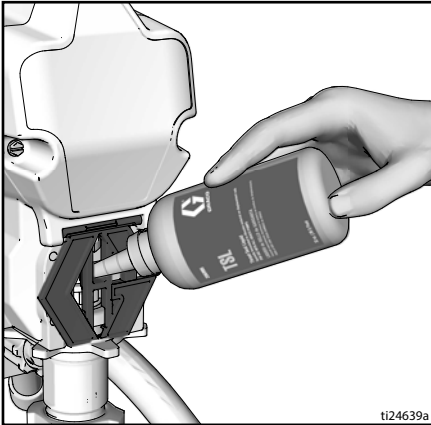

8. Assurez-vous que le SÉLECTEUR est sur **ARRÊT**.



9. Branchez le cordon d'alimentation sur une prise électrique correctement mise à la terre.

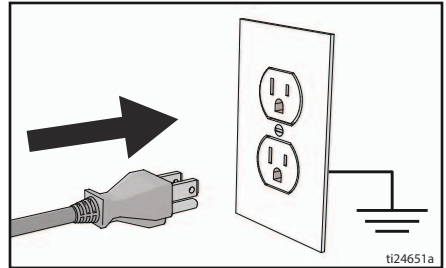

10. Tournez la vanne d'amorçage vers le bas.

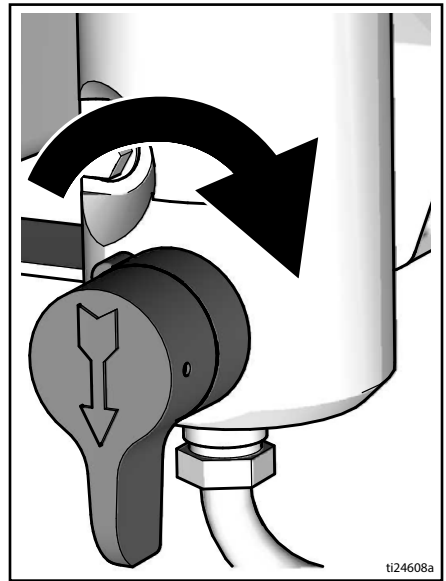

11. Placer l'arrivée de liquide et le tuyau de vidange dans un seau relié à la terre partiellement rempli de liquide de rinçage. Voir **Mise à la terre** page 9.

REMARQUE : Les nouveaux pulvérisateurs sont livrés avec du liquide de stockage qui doit être éliminé avec de l'essence de térébenthine avant d'utiliser le pulvérisateur.

Vérifiez la compatibilité des produits avec le liquide de rinçage à pulvériser. Un deuxième rinçage avec un liquide compatible peut être nécessaire. Utilisez de l'eau pour une peinture à base latex ou du white-spirit pour une peinture à l'huile.

Installation

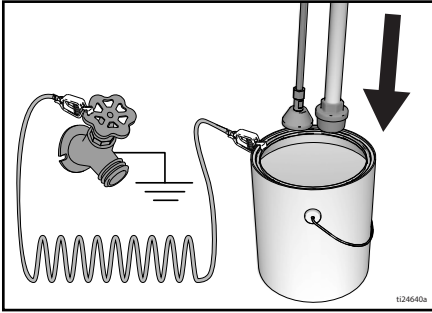

12. Tournez le bouton de réglage de la pression sur **ARRÊT**.
13. Mettez le **SÉLECTEUR** sur **MARCHE**.
14. Placez la vanne d'amorçage en position horizontale. Déverrouillez la gâchette.
15. Tournez la régulation de pression sur Amorçage/Lent.
16. Bien tenir une partie en métal du pistolet contre un seau en métal relié à la terre. Actionnez le pistolet et rincez-le pendant une minute.
17. Mettez le **SÉLECTEUR** sur **ARRÊT**.
18. Verrouillez la gâchette.
19. Après avoir éliminé le liquide de stockage du pulvérisateur, videz le seau. Remettez en place l'arrivée de produit et le tuyau de vidange dans un seau relié à la terre partiellement rempli de liquide de rinçage. Utilisez de l'eau pour rincer les peintures à l'eau et de l'essence de térébenthine pour les peintures à l'huile.
20. Mettez le **SÉLECTEUR** sur **MARCHE**.
21. Placez la vanne d'amorçage en position horizontale. Déverrouillez la gâchette.

22. Tenez fermement une partie en métal du pistolet contre un seau en métal relié à la terre. Actionnez le pistolet et rincez jusqu'à ce que le liquide soit propre.
23. Mettez le **SÉLECTEUR** sur **ARRÊT**.
24. Verrouillez la gâchette.
25. Le pulvérisateur est maintenant prêt pour l'utilisation et la pulvérisation en mode sans air.
26. Fixez le flexible d'air au branchement du flexible d'air du pulvérisateur.

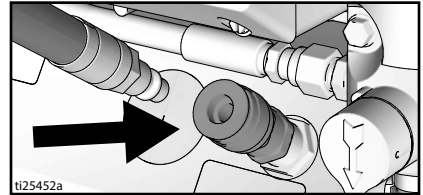

27. Coupez le flexible d'air à la longueur souhaitée et le fixer au raccord d'air du pistolet.

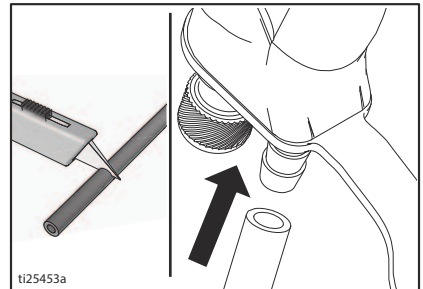

28. Le pulvérisateur est maintenant prêt pour l'utilisation et la pulvérisation en mode à commande pneumatique (AA pour Air-assisted).

Mise en service

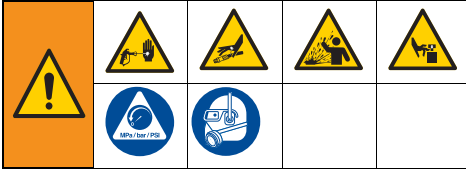

1. Exécuter **Procédure de décompression** page 10.
2. Régler la régulation de pression au niveau le plus bas.



3. Mettez le **SÉLECTEUR** sur la position **SANS AIR**.



4. Mettez l'arrivée de produit dans le seau de peinture. Mettez le tuyau de vidange dans un seau à déchets.
5. Mettez la régulation de pression sur Rinçage rapide pour démarrer le moteur. Faites circuler le produit pendant 15 secondes dans le tuyau de vidange.



6. Mettez la vanne d'amorçage en position horizontale. Déverrouillez la gâchette.

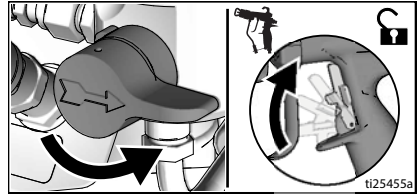

7. Appuyez le pistolet contre un seau de récupération métallique mis à la terre. Actionnez le pistolet jusqu'à ce que la peinture apparaisse.

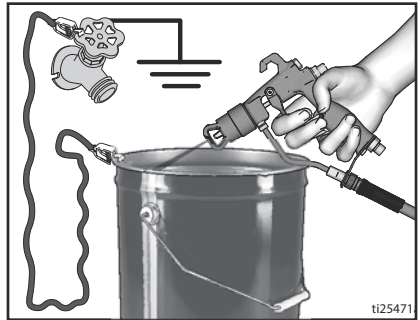

8. Déplacer le pistolet vers le seau de peinture et presser la gâchette pendant 20 secondes. Relâchez la gâchette et laissez le pulvérisateur se pressuriser. Verrouillez la gâchette.

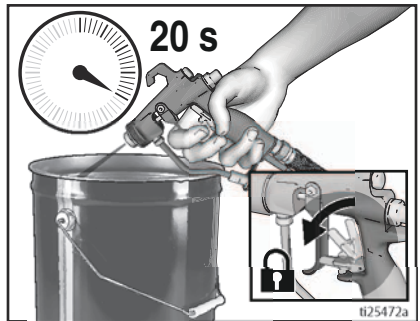

Mise en service



La pulvérisation sous haute pression est susceptible d'injecter des produits toxiques dans le corps et de causer des dommages corporels graves. Ne jamais colmater une fuite avec la main ou un chiffon.

9. Vérifier qu'il n'y a pas de fuites. En cas de fuite, effectuer l'opération **Procédure de décompression** page 10, puis serrer tous les raccords et répéter la procédure de démarrage. S'il n'y a aucune fuite, passer à l'étape suivante.

10. Vissez l'ensemble de buse sur le pistolet et serrez. Voir **Installation de la buse de pulvérisation** page 17. Pour les instructions relatives au montage du pistolet, consulter le manuel du pistolet.

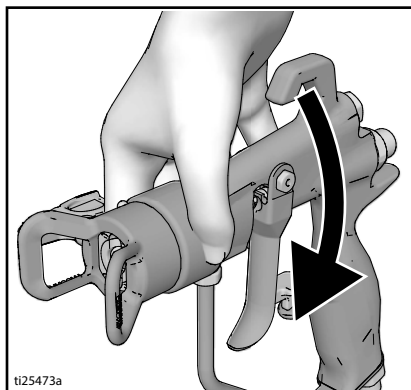

Fonctionnement

Installation de la buse de pulvérisation



Pour éviter les blessures, comme des injections sous-cutanées, ne pas mettre la main devant la buse de pulvérisation lors de l'installation ou du retrait de la buse de pulvérisation et du protège-buse.

1. Exécutez **Procédure de décompression** page 10.
2. Verrouillez la gâchette.

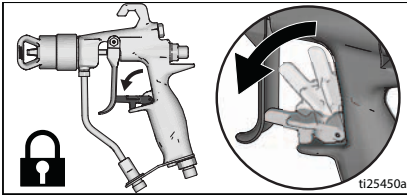

3. Introduisez le siège (33a) dans le corps de siège (35).
4. Introduisez le corps de siège (35) dans le capuchon d'entrée d'air (6).
5. Introduisez le joint d'étanchéité (33b) sur le siège (33a). Utilisez le joint noir pour

les produits aqueux et le joint orange pour les solvants et les produits huileux.

6. Introduisez la buse dans la fente (a) du capuchon d'entrée d'air (6).

AVIS

Si le capuchon d'entrée d'air n'est pas bien monté sur le pistolet, le liquide sous pression risque de pénétrer dans la conduite d'air et endommager le pulvérisateur.

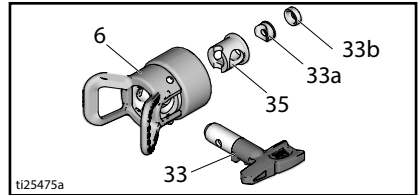

7. Montez le capuchon d'entrée d'air (6) sur l'extrémité du pistolet. Serrez à la main.

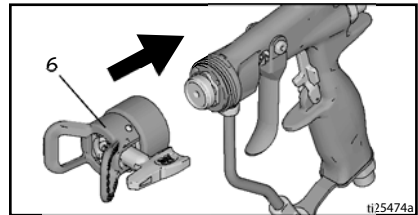

Sélection des buses

Produit	Base huileuse	Matériaux à base aqueuse	Taille de buse	Réglage du liquide	Apport d'air
Teintures/verniss	✓	✓	0,008/0,010	500-700 psi (34-48 bar)	10-15 psi (0,7-1,0 bar)
Laques	✓	✓	0,008/0,010	700-1000 psi (48-69 bar)	10-15 psi (0,7-1,0 bar)
DTM		✓	0,010/0,012	900-1 200 psi (62-83 bar)	15-20 psi (1,0-1,4 bar)
DTM (Alkyd)	✓		0,14/0,16	1800-2400 psi (124-165 bar)	20-25 psi (1,4-1,7 bar)
Laques-émaux	✓	✓	0,14/0,16	1800-2400 psi (124-165 bar)	25-30 psi (1,7-2,1 bar)

Fonctionnement

Pulvérisation

Lorsque vous utilisez une buse de pulvérisation réversible à basse pression au fini raffiné RAC X™ FF LP, vous pouvez diminuer la pression de pulvérisation. Pulvériser à une pression plus faible permet de réduire la pulvérisation excessive et l'usure de la buse de pulvérisation. Réglez la pression de pulvérisation pour minimiser la pulvérisation excessive.

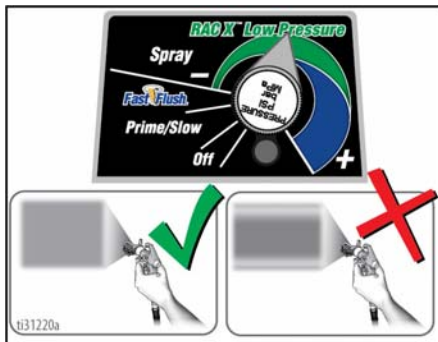

Atomisé, de manière régulière
schéma du ventilateur réparti

Traînée

Pulvérisation à commande pneumatique

REMARQUE : Dans des conditions à taux d'humidité élevé, de l'humidité peut se former dans la conduite d'air. Si tel est le cas, installez un filtre anti-humidité en ligne (24U981 ou 24U982) pour empêcher que l'humidité ne pénètre dans le pistolet.

1. Mettez le SÉLECTEUR sur la position **SANS AIR**.



2. Ouvrez complètement le régulateur d'air du pistolet.

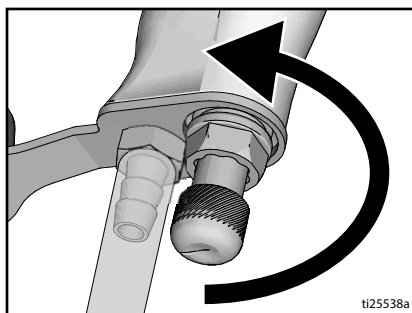

3. Amorcez la pompe, consultez la section **Mise en service** page 15.
4. Réglez la pression produit sur la pression maximale.



5. Réduisez la pression produit jusqu'à l'apparition de traînée dans la forme du jet.
6. Mettez le SÉLECTEUR en position **AA** (à commande pneumatique).



7. Actionnez la gâchette du pistolet. Pendant la pulvérisation, tournez le bouton du régulateur d'air pour augmenter la pression jusqu'à la disparition des traînées.

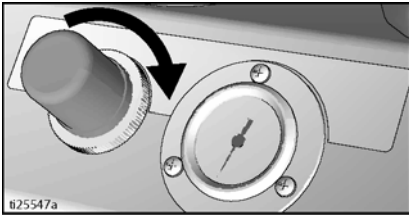

8. Faites un réglage final du jet à l'aide du régulateur d'air du pistolet.

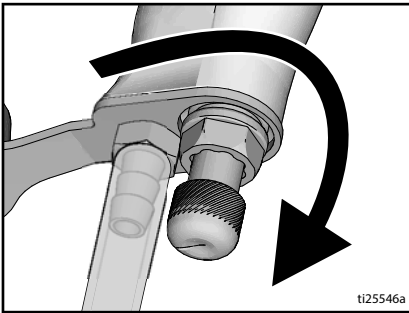

Pulvérisation sans air

1. Mettez le SÉLECTEUR sur la position **SANS AIR**.



2. Amorcez la pompe, consultez la section **Mise en service** page 15.
3. Commencez avec la pression réglée sur le minimum. Pulvériser le jet test. Augmentez progressivement la pression produit jusqu'à l'obtention d'une couche pulvérisée sans bords épais. Utilisez une buse plus petite si le réglage seul de la pression n'élimine pas les bords épais.



- Tenez le pistolet de manière perpendiculaire et à une distance de 25 à 30 cm de la surface. Recouvrez les passes de 50 %.
- Déplacez le pistolet avant d'appuyer sur la gâchette, et relâchez la gâchette avant d'arrêter le mouvement.

Fonctionnement

Débouchage de la buse de pulvérisation



Pour éviter de vous blesser, ne pointez jamais le pistolet vers votre main ou dans un chiffon !

1. Verrouillez la gâchette.

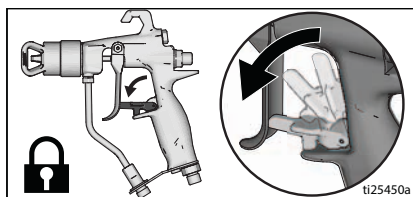

2. Pour une **buse plate**, appliquez la **Procédure de décompression** page 10, retirez et nettoyez le garde-buse et la buse. Pour une **buse RAC**, allez à l'étape suivante.

3. Tournez la buse de 180° en position DÉBOUCHAGE.

REMARQUE : Si la buse de pulvérisation est difficile à pivoter en tournant en position de DÉBOUCHAGE, appliquez la **Procédure de décompression** page 10, puis mettez la vanne d'amorçage/de pulvérisation en position PULVÉRISATION et reprenez la procédure depuis l'étape 1.

4. Déverrouillez la gâchette.
5. Actionnez le pistolet vers une poubelle pour déboucher.
6. Verrouillez la gâchette.
7. Tournez la buse de 180° en position de PULVÉRISATION.
8. Déverrouillez la gâchette et continuez la pulvérisation.

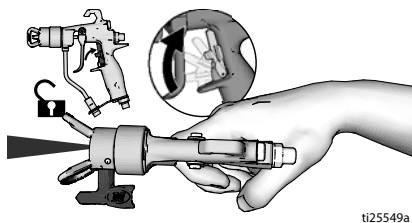
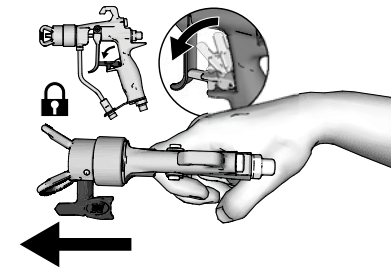
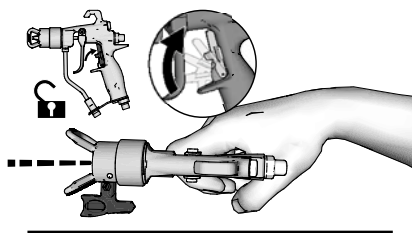
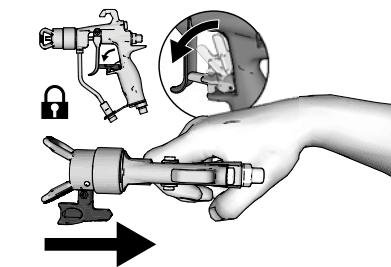

Nettoyage

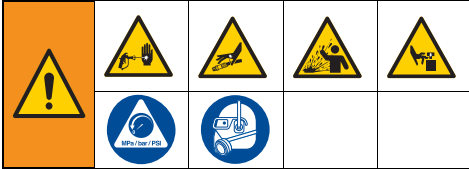

1. Exécuter **Procédure de décompression** page 10.
2. Démontez le garde-buse et la buse. Pour plus d'informations, consultez le manuel du pistolet.

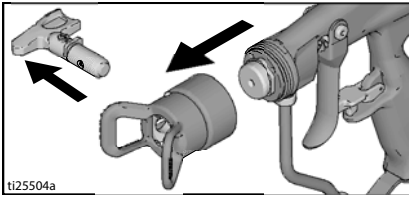

Rinçage rapide du tuyau de vidange

3. Retirez les tuyaux d'arrivée de liquide et de vidange du produit, essuyez le trop-plein de peinture sur l'extérieur.

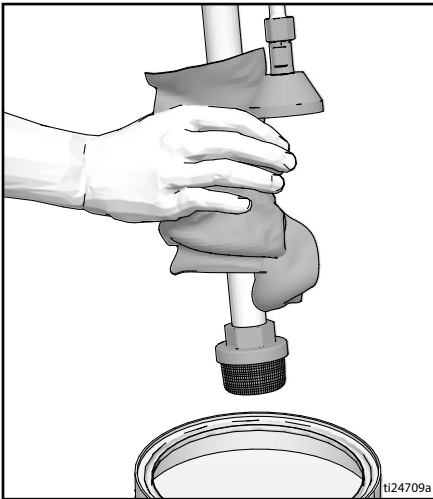

4. Plonger le tuyau d'arrivée de fluide dans le produit de rinçage. Utilisez de l'eau pour rincer les peintures à l'eau et de l'essence de térébenthine pour les peintures à l'huile. Mettez le tuyau de vidange dans un seau de récupération.

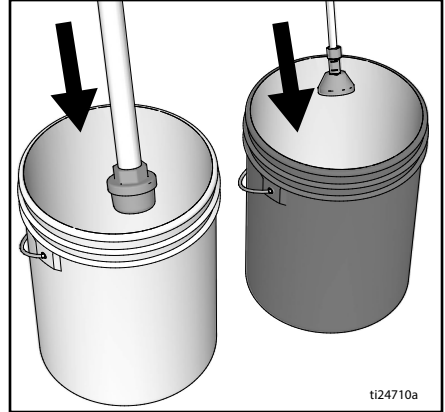

5. Tournez la vanne d'amorçage vers le bas pour rincer le tuyau de vidange et la pompe.

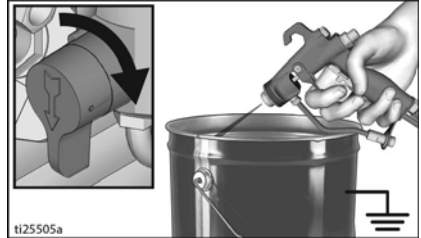

6. Réglez la commande de la pression sur Rinçage rapide. Placez le pistolet contre un seau de récupération métallique mis à la terre. Faites fonctionner jusqu'à ce que la pompe fonctionne de manière régulière et que du liquide de rinçage apparaisse dans le seau de récupération.

Fonctionnement

Rinçage rapide du flexible et du pistolet

7. Pour rincer le tuyau sans air et le pistolet de pulvérisation, mettez la vanne d'amorçage en position horizontale.
8. Placez le pistolet contre un seau de récupération métallique mis à la terre. Déverrouillez la gâchette. Mettez la régulation de pression sur Rinçage rapide, faites fonctionner le pistolet jusqu'à ce que la pompe fonctionne de manière régulière et que du liquide de rinçage apparaisse.



9. Arrêtez d'actionner le pistolet.
10. Relevez le tuyau d'arrivée de fluide au-dessus du produit de rinçage.

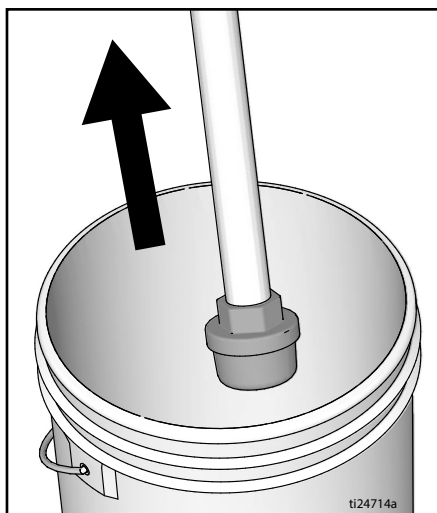

11. Avec la vanne d'amorçage en position horizontale. Actionnez le pistolet au-dessus du seau de rinçage pour purger le liquide du tuyau.

12. Mettez le SÉLECTEUR sur AA (à commande pneumatique).



13. Actionnez le pistolet et augmentez lentement la pression d'air pour souffler le produit hors des conduits du pistolet.
14. Verrouillez la gâchette.

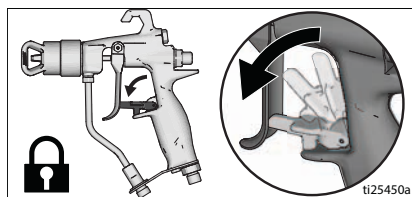

15. Mettez la régulation de pression sur ARRÊT et le SÉLECTEUR sur ARRÊT. Débrancher l'alimentation électrique au pulvérisateur.



16. Retirez les filtres du pistolet et du pulvérisateur, si existants. Nettoyez et inspectez. Remontez le filtre. Consultez le manuel du pistolet pulvérisateur.

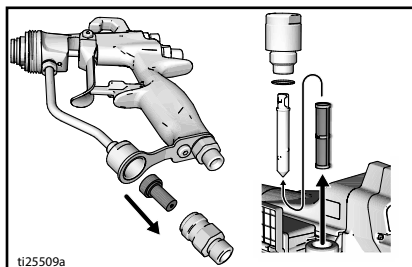

17. En cas de rinçage à l'eau, rincez à nouveau avec du white-spirit ou du liquide Pump Armor pour constituer un revêtement protecteur qui empêchera le gel ou la corrosion.

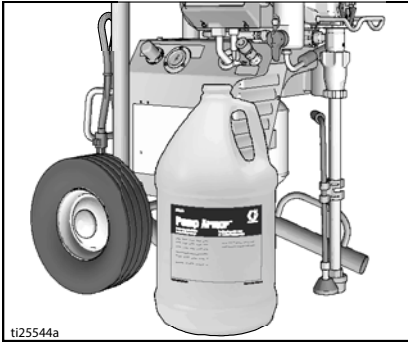

18. Essuyez le pulvérisateur, le tuyau et le pistolet avec un chiffon imbibé d'eau ou de white spirit.

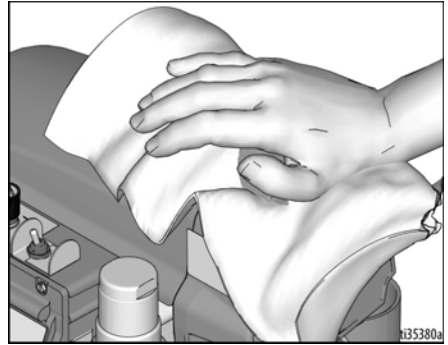

Appli BlueLink™

Télécharger l'application Graco BlueLink depuis l'App Store d'Apple ou Google Play pour profiter d'une liaison Bluetooth® avec le pulvérisateur de peinture.

L'application BlueLink permet d'accéder instantanément aux informations, réglages et statistiques du pulvérisateur, ainsi qu'aux fonctionnalités utiles comme le système WatchDog™, tout en profitant d'un suivi optimisé de la maintenance, de l'utilisation du pulvérisateur et des tâches. Retrouvez l'appli Graco BlueLink sur :

<https://www.graco.com/BlueLink>



L'application contient des instructions détaillées. Les instructions sont également disponibles en ligne à l'adresse suivante :

<https://www.graco.com/BlueLinkSupport>



Activation ou désactivation du système BlueLink



Grâce à l'application Graco BlueLink, les utilisateurs peuvent profiter d'une liaison Bluetooth pour communiquer entre la carte de commande du pulvérisateur et un smartphone. Pour désactiver l'application BlueLink en coupant l'émetteur Bluetooth, appliquer la procédure suivante :

1. Placer l'interrupteur MARCHE/ARRÊT en position **OFF**. Placer le bouton de réglage de la pression en position **OFF** (entièrement tourné en sens antihoraire).
2. Débrancher le pulvérisateur de la prise de courant, et patienter 5 minutes le temps de dissiper la puissance accumulée.
3. Retirer le capot du boîtier de commande.
4. Sur la carte de commande, déconnecter le câble en nappe. Pour activer BlueLink, reconnecter ce câble.



5. Remonter le capot du boîtier de commande.

Entretien

Une maintenance régulière est nécessaire au bon fonctionnement de votre pulvérisateur. La maintenance comprend des actions de routine permettant de garder votre pulvérisateur en bon état et d'éviter d'éventuels problèmes par la suite.



Activité	Fréquence
Inspection/nettoyage du filtre du pulvérisateur, de la crépine d'entrée de produit et du filtre du pistolet.	Chaque jour ou à chaque pulvérisation
Inspection des aérations du capot du moteur en cas de blocage.	Chaque jour ou à chaque pulvérisation
Remplissage de TSL via l'orifice de remplissage.	Chaque jour ou à chaque pulvérisation
Vérification de l'inertie du pulvérisateur. Si le pistolet de pulvérisation n'est PAS actionné, le moteur du pulvérisateur doit être inerte et ne pas redémarrer avant que le pistolet ne soit actionné de nouveau. Si le pulvérisateur redémarre SANS que le pistolet ne soit actionné, vérifiez la présence de fuites internes/externes dans la pompe et de fuites dans la vanne d'amorçage.	Tous les 3 785 litres (1 000 gallons)
Ajustement du joint du presse-étoupe. Lorsque les joints de la pompe commencent à fuir après une utilisation prolongée, serrer l'écrou des joints jusqu'à l'arrêt ou la réduction des fuites. Cette opération permet de pulvériser une réserve de 380 L (100 gallons) avant de devoir remplacer les joints. L'écrou des joints peut être resserré sans qu'il faille enlever le joint torique.	En fonction de l'utilisation

L'application Graco BlueLink permet de planifier et de suivre efficacement les programmes de maintenance.



Recyclage et mise au rebut en fin de vie

Une fois le produit arrivé à la fin de sa durée de vie utile, merci de veiller à le démonter et à le recycler de façon responsable.

Préparation :

- Exécuter la **Procédure de décompression** page 10.
- Vidanger et éliminer tous les fluides, liquides et produits conformément aux réglementations applicables. Consulter la Fiche de données de sécurité du fabricant.

Démontage et recyclage :

- Démontez les moteurs, cartes de circuit imprimé, écrans et autres composants électroniques. Retirez la pile-bouton du compartiment pile de la carte de commande. Recyclez les déchets électroniques conformément aux réglementations applicables.
- Ne pas jeter les composants électroniques avec des déchets ménagers ou commerciaux.
- Confier le reste du matériel à un centre de recyclage autorisé.

Guide de dépannage

Problèmes de débit produit/mécanique



1. Suivre la **Procédure de décompression** page 10, avant tout contrôle ou toute réparation du pistolet.
2. Contrôler toutes les sources de problème et les causes possibles avant de démonter l'appareil.

Problème	A vérifier Si la vérification est OK, passer à la prochaine vérification	Procédure à suivre Si la vérification n'est pas OK, voir cette colonne
Le témoin d'état de la carte de commande clignote ou est éteint, et le pulvérisateur est alimenté.	Défaut existant.	Déterminer la correction à apporter en consultant la section Électrique page 29.
Le débit de la pompe est faible	Buse de pulvérisation usagée.	Suivre la Procédure de décompression page 10, puis remplacer la buse. Se reporter au manuel traitant du pistolet ou de la buse.
	Buse de pulvérisation obstruée.	Relâchez la pression. Contrôlez et nettoyez la buse de pulvérisation.
	Alimentation en peinture.	Remplissez et réarmez la pompe.
	La crépine d'entrée est bouchée.	Retirez-la et nettoyez-la, puis remontez-la.
	Les billes de clapet d'aspiration et de piston ne sont pas en place.	Retirez la vanne d'admission et nettoyez-la. Vérifiez l'absence d'éraflures sur les billes et les sièges et remplacez-les si nécessaire. Consultez le manuel de la pompe. Filtrez la peinture avant utilisation afin d'éliminer les particules susceptibles de boucher la pompe.
	Le filtre produit ou le filtre de buse sont bouchés ou encrassés.	Nettoyez le filtre.
	Fuite de la vanne d'amorçage.	Suivre la Procédure de décompression page 10, puis réparer la vanne d'amorçage.
	S'assurer que la pompe ne continue pas à fonctionner lorsque la gâchette du pistolet est relâchée. (Pas de fuite au niveau de la vanne d'amorçage.)	Effectuez l'entretien de la pompe. Consultez le manuel de la pompe.
Fuites autour de l'écrou du joint du presse-étoupe qui pourraient indiquer que les garnitures d'étanchéité sont usées ou endommagées.	Remplacez les joints. Consultez le manuel de la pompe. Vérifiez également si le siège de vanne de piston présente une peinture séchée ou des éraflures. Remplacez-le, le cas échéant. Resserrez l'écrou/la coupelle du presse-étoupe.	

Problème	À vérifier Si la vérification est OK, passer à la prochaine vérification	Procédure à suivre Si la vérification n'est pas OK, voir cette colonne
Le débit de la pompe est faible	Tige de pompe endommagée.	Réparez la pompe. Consultez le manuel de la pompe.
	Pression d'arrêt basse.	Tournez le bouton de réglage de la pression au maximum dans le sens des aiguilles d'une montre. Assurez-vous que le bouton est correctement monté pour permettre sa rotation au maximum dans le sens des aiguilles d'une montre. Remplacez le capteur de pression si le problème persiste.
	Les joints de piston sont usés ou endommagés.	Remplacez les joints. Consultez le manuel de la pompe.
	Le joint torique de la pompe est usé ou endommagé.	Remplacez le joint torique. Consultez le manuel de la pompe.
	La bille de la vanne d'admission est couverte de produit.	Nettoyez la vanne d'admission. Consultez le manuel de la pompe.
	Le flexible présente une forte chute de pression avec les produits visqueux.	Réduisez la longueur totale du flexible.
	Vérifier que la taille de la rallonge est correcte.	Voir Rallonges électriques page 9.
Le moteur fonctionne mais la pompe ne s'actionne pas	L'ensemble de la bielle est endommagé. Consultez le manuel de la pompe.	Remplacez la bielle. Consultez le manuel de la pompe.
	Engrenages ou carter d'entraînement endommagé(s).	Vérifier l'état du carter d'entraînement et des engrenages, et les remplacer si nécessaire.
Fuite de peinture excessive pénétrant dans l'écrou du presse-étoupe	L'écrou de presse-étoupe est desserré.	Retirez l'entretoise de l'écrou du presse-étoupe. Serrez l'écrou de joint du presse-étoupe juste assez pour arrêter la fuite.
	Les joints de presse-étoupe sont usés ou endommagés.	Remplacez les joints. Consultez le manuel de la pompe.
	La tige de débattement de pompe est usée ou endommagée.	Remplacez la tige. Consultez le manuel de la pompe.
Le pistolet crachote	Il y a de l'air dans la pompe ou le flexible.	Contrôler et serrer tous les raccords produit. Faites fonctionner la pompe le plus lentement possible pendant l'amorçage.
	La buse est partiellement bouchée.	Déboucher la buse. Voir Débouchage de la buse de pulvérisation page 20.
	Le niveau de liquide est trop bas ou le récipient d'alimentation est vide.	Refaire le plein de produit. Amorcez la pompe. Consultez le manuel de la pompe. Vérifier régulièrement l'alimentation en produit pour éviter que la pompe ne tourne à vide.

Guide de dépannage

Problème	A vérifier Si la vérification est OK, passer à la prochaine vérification	Procédure à suivre Si la vérification n'est pas OK, voir cette colonne
La pompe est difficile à amorcer	Il y a de l'air dans la pompe ou le flexible.	Contrôler et serrer tous les raccords produit. Faites fonctionner la pompe le plus lentement possible pendant l'amorçage.
	La vanne d'admission présente une fuite.	Nettoyer la vanne d'admission. S'assurer que le siège de la bille n'est pas entaillé ou usé et que la bille joint bien sur le siège. Remontez la vanne.
	Les joints de la pompe sont usés.	Remplacez les joints de la pompe. Consultez le manuel de la pompe.
	La peinture est trop épaisse.	Diluez la peinture selon les recommandations du fournisseur.
Le pulvérisateur fonctionne pendant 5 à 10 minutes puis s'arrête.	L'écrou de presse-étoupe de pompe est trop serré. Quand l'écrou de presse-étoupe de pompe est trop serré, les joints sur la tige de pompe restreignent l'action de la pompe et surchargent le moteur.	Desserrez l'écrou du presse-étoupe de la pompe. Vérifier si le presse-étoupe présente des fuites. Si nécessaire, remplacez le presse-étoupe de la pompe. Consultez le manuel de la pompe.

Électrique

Symptôme : Le pulvérisateur ne fonctionne pas, cesse de fonctionner ou ne s'arrête pas.



1. Exécuter **Procédure de décompression** page 10.
2. Brancher le pulvérisateur sur une prise fournissant une tension adaptée et raccordée à la terre.
3. Mettez le **SÉLECTEUR** sur **ARRÊT**, attendez 30 secondes, puis mettez de nouveau en **MARCHE** (ceci afin de s'assurer que le pulvérisateur est en mode de fonctionnement normal).
4. Tournez le bouton de réglage de la pression d'un demi-tour en sens horaire.

5. Retirer le couvercle du boîtier de commande pour vérifier le témoin d'état de la carte de commande. Pour déterminer le code de défaillance (ou un autre code en plus de la tension d'alimentation), reportez-vous au témoin d'état de la carte de commande. Mettez le **SÉLECTEUR** sur **ARRÊT**, retirez le capot de la commande, puis remettez sur **MARCHE**. Surveillez le témoin d'état. Le nombre de clignotements de la DEL indique le code de défaillance (exemple : deux clignotements = CODE 02).



Tenez-vous à l'écart des composants électriques ou des pièces mobiles pendant les opérations de dépannage. Pour éviter tout choc électrique une fois les couvercles ôtés pour dépannage, attendez 7 secondes après le débranchement du cordon d'alimentation pour permettre à l'électricité de se dissiper.

Messages de codes d'erreur

CODE	MESSAGE	ACTION
02	HAUTE PRESSION DÉTECTÉE - ÉVACUER LA PRESSION	Vérifier si le système est bouché à certains points. N'utiliser que des tuyaux de pulvérisation Graco, d'une longueur minimale de 15 m/50 pieds
03	CAPTEUR DE PRESSION NON DÉTECTÉ	Contrôler le branchement du capteur.
05	LE MOTEUR NE TOURNE PAS	Vérifier les raccords du moteur et vérifier si le système présente des défaillances mécaniques. Il est possible que le produit soit trop épais : affinez-le.
06	SURCHAUFFE MOTEUR	

Guide de dépannage

Problème	À vérifier	Procédure de vérification
<p>Le pulvérisateur ne fonctionne pas du tout</p> <p>ET</p> <p>Le témoin de la carte de commande ne s'allume pas</p>	<p>Consulter le tableau de débit, page 35.</p>	
<p>Impossible d'arrêter le pulvérisateur</p> <p>ET</p> <p>Le témoin d'état de la carte de commande clignote 2 fois de façon répétée</p>	<p>Carte de commande.</p>	<p>Remplacer la carte de commande.</p>
<p>Le pulvérisateur ne fonctionne pas du tout</p> <p>ET</p> <p>Le témoin d'état de la carte de commande clignote 2 fois de façon répétée</p>	<p>Vérifier le capteur ou les branchements du capteur</p>	<p>S'assurer que le système n'est pas sous pression (consulter la Procédure de décompression page 10). Vérifier que le circuit liquide n'est pas obstrué, notamment le filtre.</p> <p>Utilisez un flexible de pulvérisation de peinture sans air sans tresse métallique. Un petit tuyau ou à tresse métallique peut produire des pics de pression.</p> <p>Mettez le SÉLECTEUR sur ARRÊT et le pulvérisateur hors tension.</p> <p>Vérifiez le capteur et les branchements sur la carte de commande.</p> <p>Débrancher le capteur de la prise de la carte de commande. Vérifier que le capteur et les contacts de la carte de commande sont propres et bien fixés.</p> <p>Rebranchez le capteur à la prise de la carte de commande.</p> <p>Branchez l'alimentation, mettez le SÉLECTEUR sur MARCHE et tournez le bouton de commande de 1/2 tour dans le sens des aiguilles d'une montre. Si le pulvérisateur ne fonctionne pas, mettez le SÉLECTEUR sur ARRÊT et passez à l'étape suivante.</p> <p>Installez un capteur neuf.</p> <p>Branchez l'alimentation, mettez le SÉLECTEUR sur MARCHE et tournez le bouton de commande de 1/2 tour dans le sens des aiguilles d'une montre.</p> <p>Remplacez la carte de commande si le pulvérisateur ne fonctionne pas correctement.</p>

Problème	À vérifier	Procédure de vérification
<p>Le pulvérisateur ne fonctionne pas du tout</p> <p style="text-align: center;">ET</p> <p>Le témoin d'état de la carte de commande clignote 3 fois de façon répétée</p>	<p>Vérifiez le capteur ou les branchements du capteur (la carte de commande ne détecte pas de signal de pression).</p>	<p>Mettez le SÉLECTEUR sur ARRÊT et le pulvérisateur hors tension.</p> <p>Vérifiez le capteur et les branchements sur la carte de commande.</p> <p>Débrancher le capteur de la prise de la carte de commande. Vérifier que le capteur et les contacts de la carte de commande sont propres et bien fixés.</p> <p>Rebranchez le capteur à la prise de la carte de commande.</p> <p>Branchez l'alimentation, mettez le SÉLECTEUR sur MARCHE et tournez le bouton de commande de 1/2 tour dans le sens des aiguilles d'une montre. Si le pulvérisateur ne fonctionne pas, mettez le SÉLECTEUR sur ARRÊT et passez à l'étape suivante.</p> <p>Branchez un capteur fonctionnel sur la prise de la carte de commande.</p> <p>Mettez le SÉLECTEUR sur MARCHE et tournez le bouton de commande de 1/2 tour dans le sens des aiguilles d'une montre. Si le pulvérisateur fonctionne, installez un nouveau capteur.</p> <p>Remplacez la carte de commande si le pulvérisateur ne fonctionne pas.</p> <p>Vérifier la résistance du capteur à l'aide d'un ohmmètre (moins de 9 k Ohms entre les conducteurs rouge et noir et 3-6 k Ohms entre les conducteurs vert et jaune).</p>
<p>Le pulvérisateur ne fonctionne pas du tout</p> <p style="text-align: center;">ET</p> <p>Le témoin d'état de la carte de commande clignote 5 fois de façon répétée</p>	<p>La commande ordonne le fonctionnement du moteur, mais l'axe du moteur ne tourne pas. Rotor verrouillé ; circuit ouvert entre le moteur et la commande ; problème au niveau du moteur ou de la carte de commande ; consommation d'ampères excessive par le moteur.</p>	<ol style="list-style-type: none"> 1. Retirer la pompe et tenter de faire fonctionner le pulvérisateur. Si le moteur tourne, vérifier si la pompe ou la transmission sont bloquées ou gelées. Si le pulvérisateur ne fonctionne pas, passer à l'étape 2. 2. Mettez le SÉLECTEUR sur ARRÊT et le pulvérisateur hors tension. 3. Débranchez le(s) connecteur(s) du moteur de la/des prise(s) de la carte de commande. Assurez-vous que le connecteur du moteur et les contacts de la carte de commande sont propres et bien fixés. Si les contacts sont propres et bien fixés, passer à l'étape 4.

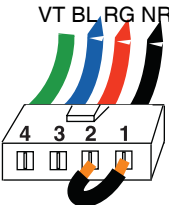
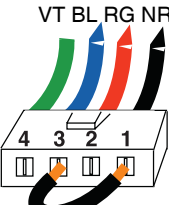
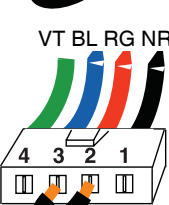
Problème	À vérifier	Procédure de vérification
		<p>4.</p> <p>5. Placer le pulvérisateur en position ARRÊT et faire tourner le ventilateur moteur d'un 1/2 tour. Redémarrer le pulvérisateur. Remplacez la carte de commande si le pulvérisateur fonctionne. Si le pulvérisateur ne fonctionne pas, passer à l'étape 5.</p> <p>6. Réaliser un essai de rotation : Procéder à un test au niveau du connecteur de terrain moteur 4 broches de grande taille. Débrancher la pompe à produit du pulvérisateur. Tester le moteur en plaçant un cavalier entre les broches 1 et 2. Faire tourner le moteur du ventilateur à environ 2 tours/s. Une résistance d'engrenage doit s'appliquer au niveau du ventilateur. Si vous ne sentez aucune résistance, remplacez le moteur. Répéter l'opération pour les ensembles de broches 1 et 3 et 2 et 3. La broche 4 (le fil vert) n'est pas utilisée dans ce test. Si l'essai de rotation a été satisfaisant, passez à l'étape 6.</p> <p>ÉTAPE 1 :</p>  <p>ÉTAPE 2 :</p>  <p>ÉTAPE 3 :</p> 

Problème	À vérifier	Procédure de vérification
		<p>7. Réalisez un test de court-circuit sur le terrain : Procéder à un test au niveau du connecteur de terrain moteur 4 broches de grande taille. Aucune continuité ne doit être relevée au niveau de la broche 4, du câble de terre ou de l'une des 3 broches restantes. Si le test du connecteur de terrain moteur n'est pas satisfaisant, remplacer le moteur.</p> <p>8. Rebrancher le(s) connecteur(s) moteur sur la/les prise(s) de la carte de commande. Branchez l'alimentation, mettez le sélecteur sur MARCHE et tournez le bouton de commande de 1/2 tour dans le sens des aiguilles d'une montre. Remplacez la carte de commande si le moteur ne fonctionne pas.</p>

Problème	À vérifier	Procédure de vérification
<p>Le pulvérisateur ne fonctionne pas du tout</p> <p style="text-align: center;">ET</p> <p>Le témoin d'état de la carte de commande clignote 6 fois de façon répétée</p>	<p>Le moteur est trop chaud ou le disjoncteur thermique du moteur est défectueux.</p>	<p>Laissez le pulvérisateur refroidir. Si le pulvérisateur fonctionne quand il est froid, la cause provenait d'une surchauffe. Installez le pulvérisateur dans un local frais et bien ventilé. Vérifiez que l'admission en air du moteur n'est pas obstruée. Si le pulvérisateur ne fonctionne toujours pas, remplacez le moteur.</p> <p>REMARQUE : le moteur doit être froid pour procéder au test.</p> <ol style="list-style-type: none"> 1. Vérifier le connecteur du dispositif thermique (câbles jaunes) sur la carte de commande. 2. Débranchez le connecteur du dispositif thermique de la prise de la carte de commande. Vérifier que les contacts sont propres et bien fixés. Mesurez la résistance du dispositif thermique. Si la mesure n'est pas correcte, remplacer le moteur. <p>Vérifier l'interrupteur thermique du moteur : Débrancher les conducteurs thermiques. Régler l'appareil de mesure en ohms. L'appareil de mesure doit afficher 100 k Ohms.</p> <ol style="list-style-type: none"> 3. Rebranchez le connecteur du dispositif thermique sur la prise de la carte de commande. Brancher l'alimentation, mettre le pulvérisateur sous tension et tourner le bouton de commande d'1/2 tour en sens horaire. Remplacer la carte de commande si le pulvérisateur ne fonctionne pas.
<p>Problèmes électriques de base</p>	<p>Les fils du moteur sont bien attachés et convenablement raccordés</p> <p>Vérifiez le commutateur de l'armature de moteur pour des traces de brûlures, stries et zones rugueuses.</p>	<p>Remplacez les bornes desserrées ; sertissez-les sur les fils. Assurez-vous que les bornes sont solidement raccordées.</p> <p>Nettoyez les bornes de la plaquette de circuits imprimés. Rebranchez solidement les fils.</p> <p>Démontez le moteur et faites usiner à nouveau le collecteur en atelier, si possible.</p>

Problèmes électriques, suite

Le pulvérisateur ne fonctionne pas

(Voir procédure sur la page suivante)

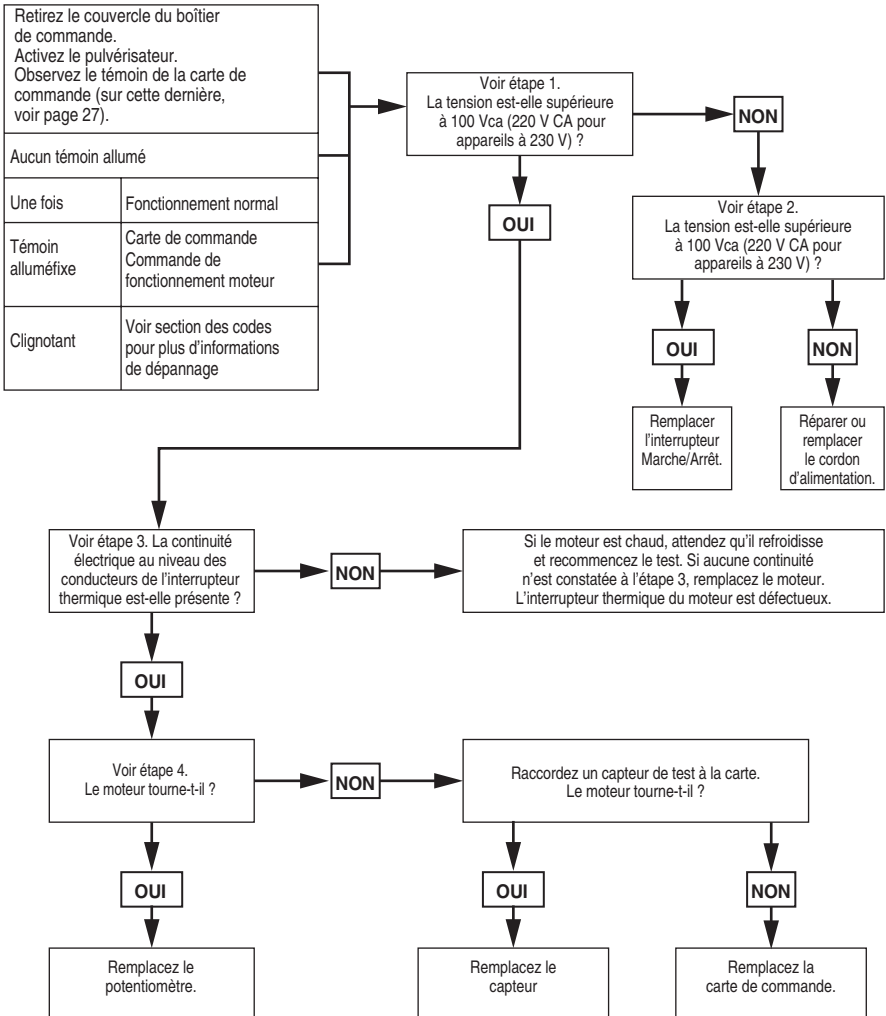

ti24726a

Problèmes électriques

Étape 1 :

Branchez le cordon d'alimentation et mettez l'appareil en marche.
Raccordez les sondes à la carte de commande.
Réglez le multimètre sur la tension CA.

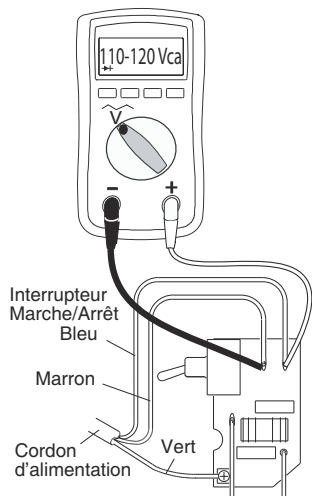

Étape 2 :

Branchez le cordon d'alimentation et mettez l'appareil en marche.
Connecter les sondes à la carte de commande.
Réglez le multimètre sur la tension CA.

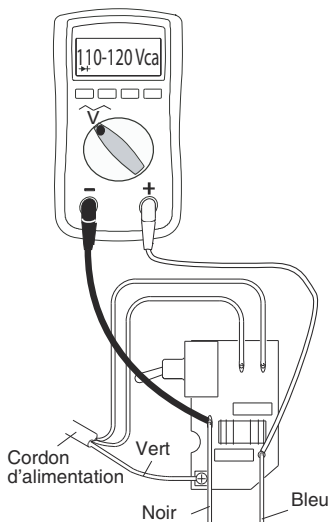

Étape 3 :

Vérifiez l'interrupteur thermique du moteur.
Débranchez les fils jaunes.
Le multimètre doit afficher 100 ohms.
REMARQUE : Procédez aux mesures lorsque le moteur est froid.

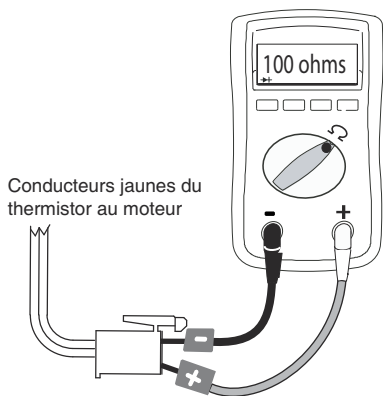

Étape 4 :

Débranchez le potentiomètre.
Branchez le cordon d'alimentation et mettez l'appareil en marche.

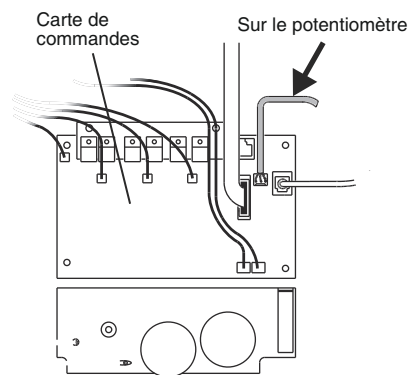

ti24084a

Problèmes électriques, suite

Le pulvérisateur ne s'éteint pas

1. Exécutez **Procédure de décompression** page 10. Laissez la vanne d'amorçage ouverte (position basse) et mettez le SÉLECTEUR sur **ARRÊT**.

2. Retirer le couvercle du boîtier de commande afin que le témoin lumineux de la carte de commande soit visible, le cas échéant.

Procédure de dépannage

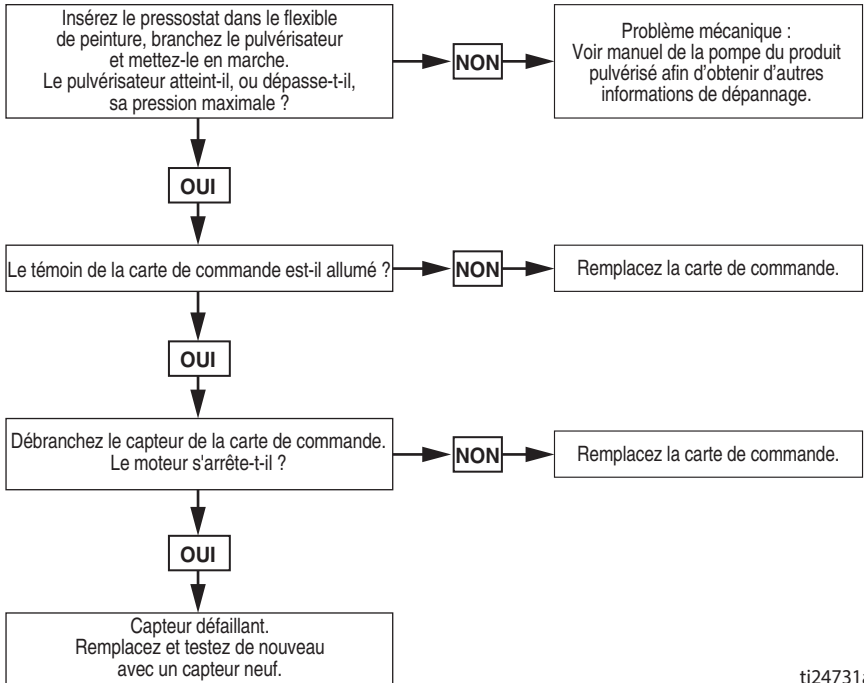

ti24731.

Pulvérisateur

Voir page 44 pour plus d'informations
sur les pièces du compresseur.

Réf.	Couple
①	15,8 - 18,1 N•m (140-160 po-lb)
②	3,4 - 4,0 N•m (30-35 po-lb)

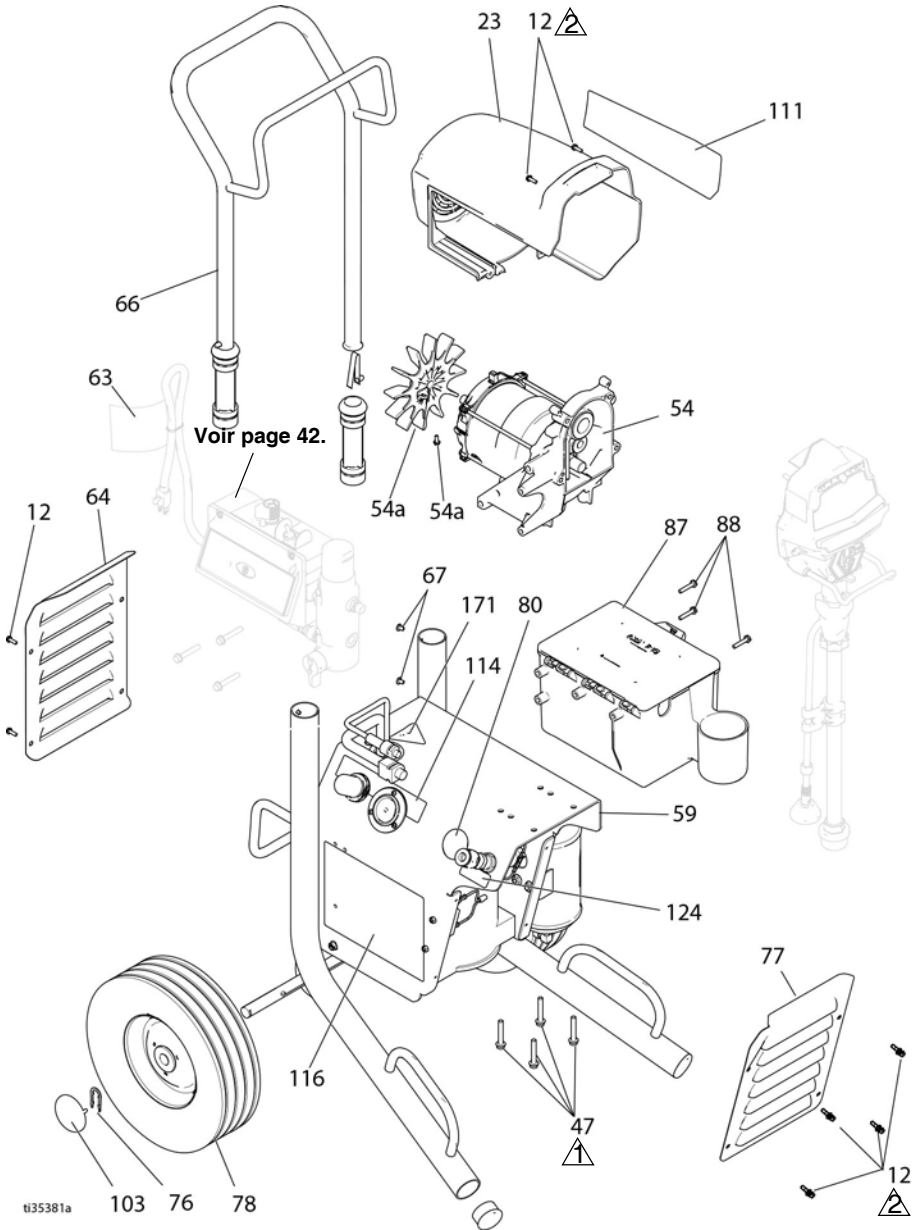

Liste des pièces du pulvérisateur

Élém.	Réf.	Désignation	Qté.	Élém.	Réf.	Désignation	Qté.
12	117501	VIS, usinée, tête hex. fendue à rondelle	12	64	16G596	Modèles 17E912, 17E913	1
14	103413	JOINT, joint torique	1	65▲	15K053	COUVERCLE, arrière, peint	1
22	17C541	COUVERCLE, devant, peint	1		16G596	ÉTIQUETTE, avertissement	
23	287900	BOUCLIER, moteur, peint	1		195793	Modèles 17E912, 17E913	1
25	180131	<i>comprend 12</i> PALIER, butée	1	66	287489	Modèles 17E915, 17E908	1
26	107434	JOINT À SOUFFLET, butée	1			POIGNÉE, ensemble,	
27	116073	RONDELLE, butée	1			chariot surélevé	
28	116074	RONDELLE, butée	1	67	109032	VIS, usinée, tête cylindrique	4
29	116079	JOINT À SOUFFLET, butée	2	70	17C483	CAPOT, tige de pompe	1
39	241920	DÉFLECTEUR, fileté	1	76	15B999	AGRAFE, retenue	2
40	249194	ENGRENAGE, réducteur	1	77	15K052	COUVERCLE, frontal, peint	1
41		POMPE, créneau, PC	1	78	106062	ROUE, semi-pneumatique	2
	17C487	Amérique du Nord		84	115099	RONDELLE, tuyau d'arrosage	1
	17C488	Asie/Australie/Nouvelle-Zéland		87	287253	CAISSE À OUTILS, <i>inclut 88</i>	1
	17C489	de				VIS, à filetage, tête hex.	3
		Europe		88	118852	avec rondelle	
42	24W817	CARTER, entraînement, PC, <i>inclut 12, 70</i>	1	94	15K040	ÉCROU, régulateur, métal	1
43	24W640	TIGE, raccordement, PC	1	97	240794	FLEXIBLE, couplé,	1
44	24X020	KIT, réparation, vilebrequin, <i>inclut 25</i>	1			6 mm (1/4 po) x 15 m (50 pi.)	
45	24W830	KIT, flexible, couplé, PC, <i>inclut 132</i>	1	101		BUSE, pulvérisation,	1
		Jeu de tuyaux de 15,2 m (50 pi., 3300 psi)	1			latex RAC X	
46	24U579	<i>inclut 46a, 46b, 46d, 46e, 46f, 46g</i>			LTX517	Modèles 17E915, 17E908	
46a	278764	FLEXIBLE, couplé,	1		PAA517	Tous les autres modèles	
46b	16X433	6 mm (1/4 po) x 15 m (50 pi.)		102	15E813	CONTRE-ÉCROU	1
46d	15X843	FLEXIBLE, air, 15 m (50 pi.)	1	103	104811	CAPUCHON, moyen	2
46e	278750	MANCHON, nappe, spirale	3	105	17C990	CROCHET, seau	1
46f	278751	FLEXIBLE, Nylon, liquide,	1	107	111040	CONTRE-ÉCROU, insertion,	2
46g	24U577	1,8 m (6 pi.)				nylock, 5/16"	
47	117493	VIS, usinée, tête hex. avec rondelle	8	110	17E952	ÉTIQUETTE, marque,	1
54	287807	MOTEUR, 395 <i>inclut 54a, 54b</i>	1			frontale, FinishPro 595	
54a	15D088	VENTILATEUR, moteur	1	111	17E962	ÉTIQUETTE, marque, côté,	1
54b	115477	VIS, usinée, torx, peinte	1			FinishPro 595	
55	287952	FLEXIBLE, vidange,	1	114	15K468	ÉTIQUETTE, AA,	1
57	246385	Ultra surélevé <i>inclut 39</i>				régulateur/manomètre	
59	24U249	CRÉPINE, 7/8-14 unf	1	116	15K465	ÉTIQUETTE	1
60	17C992	CHÂSSIS, chariot, surélevé, AA	1			(Modèles 17E908, 17E915)	
61		TUBE, aspiration	1	117	15G447	BOUCHON, tuyauterie	1
		<i>inclut 14, 57, 84, 102, 120</i>		120	15B652	RONDELLE, aspiration	1
		PISTOLET, ensemble, AA	1	124▲	290228	ÉTIQUETTE, attention	1
		G40		132	16H137	JOINT, joint torique	1
	262929	Modèles 17E908, 17E915	1	137		KIT, conversion (non illustré)	1
	262932	Modèles 17E912, 17E913	1			Buse RAC à buse plate	
	288420	Modèle 17E908	1		288514	Buse PLATE à buse RAC	
62	276888	AGRAFE, tuyau de vidange	1	139	127914	VIS, usinée, tête hex fendue	1
63▲		ÉTIQUETTE, avertissement, feu/explosion, peau		148	111909	CEILLET	1
	15H085	Modèles 17E915, 17E908	1	171▲	16D646	ÉTIQUETTE, avertissement	1
				200	24U981	KIT, anti-humidité en ligne (lot de 5)	1
						KIT, anti-humidité en ligne (lot de 25)	1
				204	17E961	ÉTIQUETTE, marque, frontale, FinishPro 595	1
				206994	LIQUIDE, TSL, 8 oz		1

▲ Des étiquettes, plaques et fiches d'avertissement de rechange sont mises à disposition gratuitement.

Boîtier de commande

Boîtier de commande

Réf.	Couple
	15,8 - 18,1 N•m (140-160 po-lb)
	3,4 - 4,0 N•m (30-35 po-lb)
	50,2-58,3 N•m (37-43 pi-lb)
	14,7-16,9 N•m (130-150 po-lb)

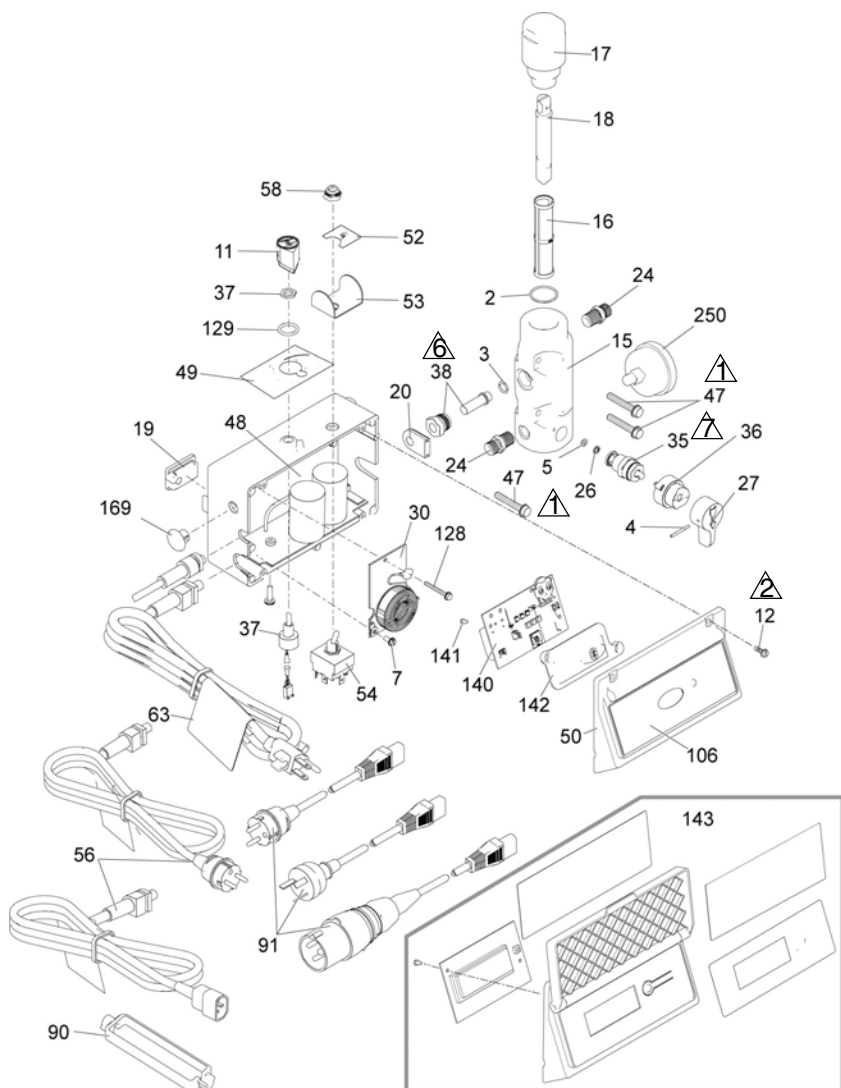

t135383c

Liste des pièces du boîtier de commande

Élém.	Réf.	Désignation	Qté.	Élém.	Réf.	Désignation	Qté.
2	117828	PRESSE-ÉTOUPE, joint torique	1	50	17Y556	CAPOT, commande, BlueLink, <i>inclut 106</i>	1
3	111457	JOINT torique	1	52	16X748	ÉTIQUETTE,	1
4	111600	AXE, cannelé	1	53	16X642	MARCHE/ARRÊT	1
5	277364	JOINT, siège, vanne	1	54	120544	SUPPORT, interrupteur INTERRUPTEUR, à	1
7	115498	VIS, tête hex fendue avec rondelle	1	56		bascule	1
11	116167	BOUTON, potentiomètre	1		15H064	CORDON d'alimentation É.-U., 120 V	1
12	117501	VIS, usinée, tête hex. avec rondelle	4		16X842	AP et Europe Multicord	
15	15T811	COLLECTEUR, produit	1		16X841	CEE 7/7	
16		FILTRE, produit	1	58	195428	TÉTINE, à bascule	1
	246425	30 mailles				DISPOSITIF DE	
	246384	60 mailles, original		90	195551	RETENUE, prise,	
	246382	100 mailles				adaptateur	
	246383	200 mailles				Modèles de multi-cordons	2
17	287902	KIT, réparation, protection du filtre <i>inclut 18</i>	1			Modèles CEE 7/7	1
18	15B071	INSERT, filtre	1	91		LOT DE CORDONS,	1
19	15G562	DOUILLE, boîtier de commande	1		253368	adaptateur	
20	15B120	PASSE-CÂBLES, capteur	1		242001	Royaume-Uni	
24	162453	MAMELON, (1/4 npsm x 1/4 npt)	2		242005	CEE, Asie/Australie/ Nouvelle-Zélande, EU Multi	
26	15E022	SIÈGE, vanne	1		287121	Australie	
27	187625	POIGNÉE, vanne, vidange	1	106	17E921	Italie, Danemark, Suède	1
35	239914	VANNE, vidange, <i>inclut 5,</i> <i>26</i>	1	127	120165	ÉTIQUETTE, commande intelligente	1
36	224807	BASE, vanne	1			VIS, usinée, cruciforme, tête large plate	1
37	256219	POTENTIOMÈTRE, adj, pression avec écrou	1	128	120406	VIS, usinée, tête hex. avec rondelle	1
38	243222	CAPTEUR, contrôle de pression, <i>inclut 3</i>	1	129	158674	JOINT TORIQUE, étanchéité	1
47	117493	VIS, usinée, tête hex. avec rondelle	4	169	16Y457	BOUCHON, moulé	1
48		BOX, tableau de commande	1	140	‡	BOARD, contrôle, BlueLink	1
		Bluetooth, 120V <i>comprend</i>		141	115522	VIS, usinée, tête cyl.	2
‡	17Z256	6, 7, 11, 19, 37, 49, 52, 53, 54, 58, 127, 128, 129		142	17Y405	VERRE, BlueLink	1
		Bluetooth, 230V <i>comprend</i>		143		KIT, affichage, contrôle intelligent	1
‡	17Z257	6, 7, 11, 19, 30, 37, 49, 52, 53, 54, 58, 127, 128, 129			24W892	National	
		Écran, 120V <i>comprend 6,</i> <i>7, 11, 19, 37, 49, 52, 53, 54,</i> <i>58, 127, 128, 129</i>			287904	International	
17D890		Écran, 230V <i>comprend 6,</i> <i>7, 11, 19, 37, 49, 52, 53, 54,</i> <i>58, 127, 128, 129</i>		250	115523	MANOMÈTRE, produit	1
17D891		Écran, 230V <i>comprend 6,</i> <i>7, 11, 19, 30, 37, 49, 52, 53,</i> <i>54, 58, 127, 128, 129</i>					
		ÉTIQUETTE, pression,	1				
49	17P731	réglage, avec rinçage rapide					



* - Utiliser la batterie CR2032

‡- Les cartes de commande (48 et 140) forment une paire appariée. Si elles sont séparées, certaines fonctionnalités BlueLink ne fonctionneront pas. KIT, ProGuard+, modèles 230 V uniquement (pas montrée)

24W090 CEE 7/7
24W755 Multicord, IEC-320

Compresseur

Compresseur

Réf.	Couple
	6,8 - 9,6 N•m (60-85 po-lb)
	10,7 - 11,3 N•m (90-100 po-lb)

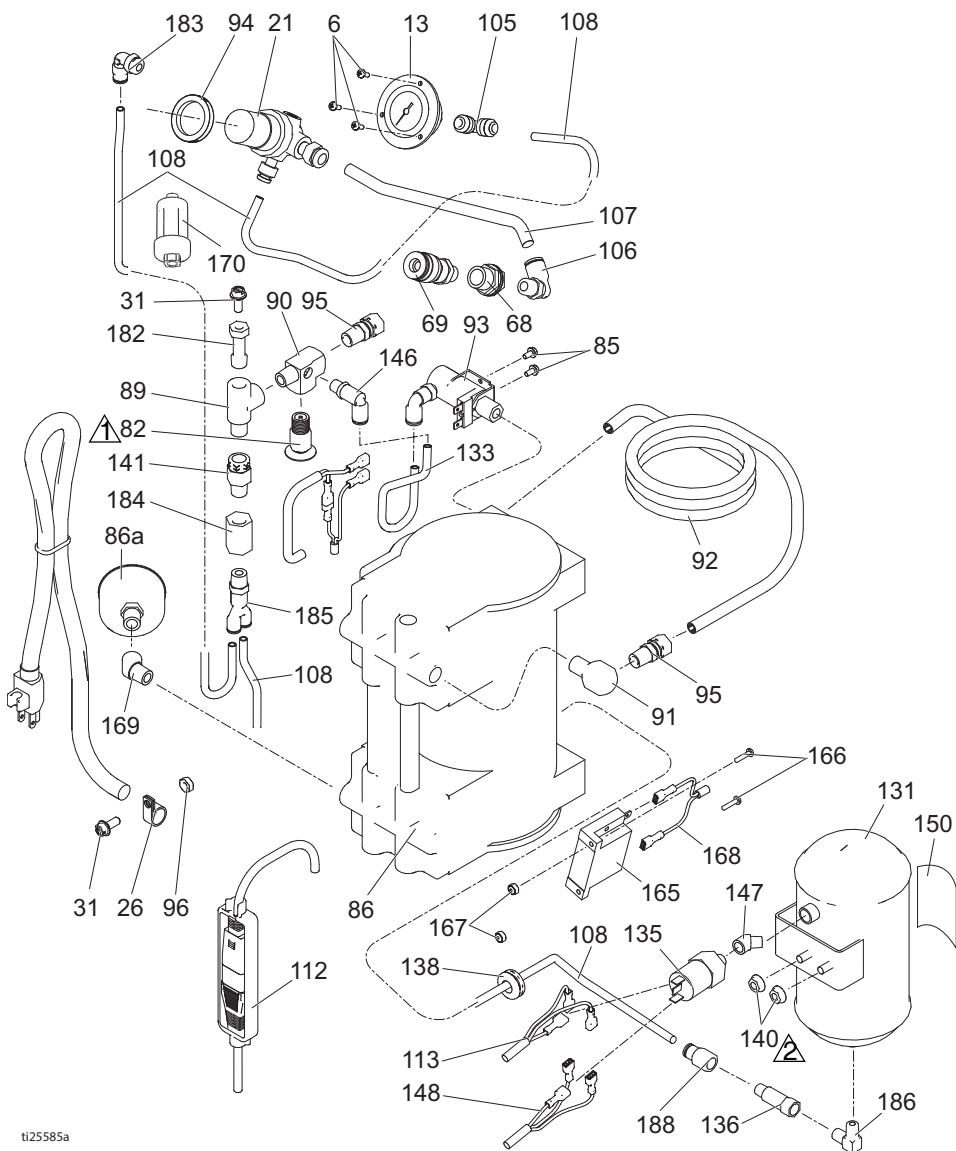

ti25585a

Liste des pièces du compresseur

Élém.	Réf.	Désignation	Qté.	Élém.	Réf.	Désignation	Qté.
6	115494	VIS, usinée, cruciforme	3	106	120753	RACCORD, coude par	1
		MANOMÈTRE, pression,	1			poussée	
13	120643	montage de panneau,		107	15K391	TUYAU, air	1
		3,81 cm (1,5 po.)		108	15B822	TUYAU, air	2
21	127330	RÉGULATEUR, air, 6,3	1			DISPOSITIF DE	1
		mm (1/4 po.), ptn		112	195551	RETENUE, prise,	
26		COLLIER, fil	1			adaptateur	
	113491	Modèle 17E908				CÂBLE, puissance,	1
	120143	Tous les autres modèles		113	16X530	extrémité femelle du	
31	117633	VIS, tête cylindrique	6			comp.	
		fendue avec rondelle		131	16X915	RÉSERVOIR, peint	1
68	104641	RACCORD,	1	133	16X477	Flexible, air	1
		passee-cloison		135	127343	INTERRUPTEUR,	1
69	120963	COUPLE, rapide	1			pression	
		déconnecté		136	127339	CLAPET, anti-retour,	1
82	122703	VANNE, décompression	1			3 mm (1/8 po.) mnpt x fnpt	
85	109575	VIS autotaraudeuse,	2	138	801012	CEILLET	1
		tête hex.		140	115942	ÉCROU, hex, tête à bride	2
86		COMPRESSEUR D'AIR		141	127340	CLAPET, anti-retour,	1
		(inclut 86a)				6 mm (1/4 po.) mnpt x fnpt	
	288720	Modèle 17E908	1	146	597151	RACCORD, coudé	3
	288722	Modèles 17E912,	1	147	113630	COUDE, mâle-femelle	1
		17E913, 17E915				45 degrés 1/8 npt	
86a	288724	KIT, compresseur, filtre	1	148	16X827	CORDON, carte de	1
89	106228	RACCORD, laiton, coudé	1			commande/compresseur	
90	16Y589	RACCORD, en T		150	16X906	ÉTIQUETTE, marque,	1
91	187357	COUDE, mâle-femelle	1			smartcomp	
92	16X397	TUYAU, échangeur	1	165	16Y436	MINUTEUR,	
		thermique, 395/595				semi-conducteurs	
		ÉLECTROVANNE, 2	1	166	125483	VIS, usinée, tête cyl.,	2
93		voies, normalement				sems, cruciforme	
		ouverte		167	C19862	CONTRE-ÉCROU, hex.	2
	16X399	Modèle 17E908	1	168	16Y442	CORDON, du	1
	16X526	Modèles 17E912,	1			compresseur au minuteur	
		17E913, 17E915		169	113444	RACCORD, coudé,	1
94	15K040	ÉCROU, régulateur,	1			mâle-femelle	
		métal		170	127465	FILTRE, en ligne,	1
		RACCORD,	2			anti-humidité	
95	120732	compression, connecteur		182	17B227	RACCORD, écartement	1
		mâle		183	114109	RACCORD, coudé, mâle	1
96	100015	ÉCROU, hex. mscr	1	184	113093	CONNECTEUR, tuyau	1
		RACCORD,	1	185	127716	CONNECTEUR, Y, mâle	1
105	120653	raccordement par		186	110207	COUDE, tuyau	1
		poussée		188	114320	RACCORD, connecteur,	1
						femelle	

Schémas de câblage

Schémas de câblage

120V

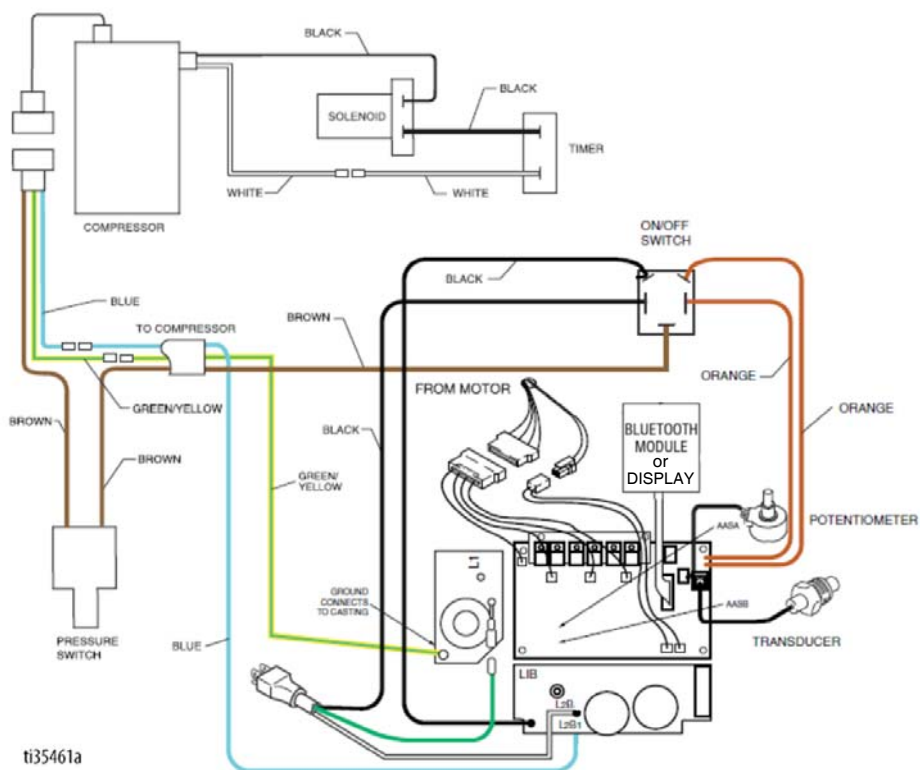

230V

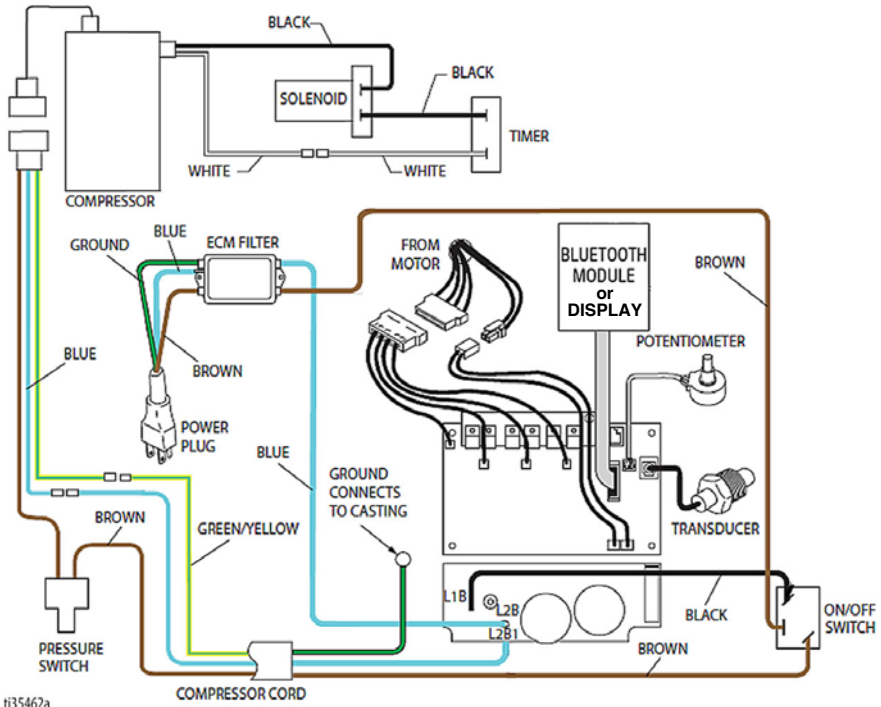

Changement de pile

Changement de pile

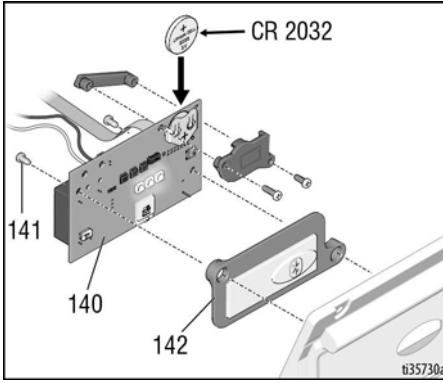

Caractéristiques techniques

FinishPro II 595 PC Pro		
	É.-U.	Métrique
Pulvérisateur		
Alimentation électrique	*100/120 V CA, 50/60 Hz, 15 A, 1Ø	◆ 230 V AC, 50/60 hz, 10 A, 1Ø
Génératrice minimum	4000 W	
Dimension max. de la buse		
É.-U.* / Europe◆ / Asie/Australie◆	0,027	0,027
Débit produit max. lpm (gpm)		
É.-U.* / R.-U.*	0,70 gpm	2,6 lpm
Europe◆ / Asie/Australie◆	0,70 gpm	2,6 lpm
Pression produit maximale - Sans air		
É.-U.*	3300 psi	227 bar
Royaume-Uni*	2800 psi	193 bar
Europe◆ / Asie/Australie◆	3300 psi	227 bar
Pression maximale du matériau - AA		
É.-U.* / R.-U.*	2800 psi	193 bar
Europe◆ / Asie/Australie◆	3300 psi	227 bar
Sortie d'air de pulvérisation		
É.U.* / R.-U.*	3,2 pi ³ /min	3,2 pi ³ /min
Europe/Asie/Australie	2,9 pi ³ /min	2,9 pi ³ /min
Pression d'air	35 psi	2,4 bar
Dimensions		
Longueur	Clé hexagonale 32,5 po	82,5 cm
Largeur	21 po	53,3 cm
Hauteur	Clé hexagonale 40,5 po	102,8 cm
Poids (nu)	112 lb	50,8 kg
Bruit** (dBA) à 4,8 bar (0,48 MPa, 70 psi)		
Pression sonore	79 dBA	
Puissance sonore	96 dBA	
Matériaux de fabrication		
Moteur pompe	1,4 CV sans balais	1,4 CV sans balais
Moteur compresseur	Induction 1 CV CA	Induction 1 CV CA
Flexible produit	6,3 mm x 15,2 m (1/4 po x 50 pi.) (bleu)	6,3 mm (1/4 po) x 15,2 m (bleu)
Flexible d'air	9,5 mm x 15,2 m (3/8 po x 50 pi.) (transparent)	9,5 mm (3/8 po) x 15,2 m (transparent)
Pistolet	G40 avec buse RAC	G40 avec buse RAC
Matériaux en contact avec le produit dans tous les modèles	Acier au carbone galvanisé et nickelé, nylon, acier inoxydable, PTFE, acétal, cuir, UHMWPE, aluminium, carbure de tungstène, polyéthylène, fluoroélastomère, uréthane	
Remarques		
* Les pressions de démarrage et de déplacement par cycle peuvent varier en fonction des conditions de pompage, de la tête de décharge, de la pression de l'air et du type de fluide.		
** Pression sonore mesurée à 1 mètre (3 pi.) de l'équipement.		
Puissance sonore mesurée selon ISO-3741.		
Toutes les marques ou marques déposées sont la propriété de leurs propriétaires respectifs.		

Conformité

Approbations des fréquences radio

Fréquence de l'émetteur (tous les modèles) :
2,4 GHz

REMARQUE : Avis FCC/IC (tous les modèles) :
Contient l'ID FCC : QOQBGM13P

Puissance de l'émetteur (tous les modèles) :
+8 dBm

Marqué IC : 5123A-BGM13P

L'appareil protégé répond à la partie 15 des règles FCC et aux normes RSS sans licence d'Industry Canada. Le fonctionnement est soumis aux conditions suivantes : (1) cet appareil ne peut causer d'interférences nuisibles et (2) il doit accepter toute interférence reçue, notamment celles pouvant entraîner un dysfonctionnement.

Tout changement ou modification qui n'aurait pas reçu l'autorisation expresse de l'organisme chargé de sa conformité pourrait annuler le droit d'utiliser cet équipement.

Cet équipement ne comporte pas de protection contre les interférences nuisibles et ne peut provoquer d'interférence sur des systèmes dûment autorisés.

Cet équipement comporte la carte BGM13P22A avec le code d'homologation ANATEL 01330-19-03402.



Proposition 65 de Californie



MISE EN GARDE : Ce produit peut vous exposer à des produits chimiques connus dans l'État de la Californie comme cause de cancer, malformations de naissance ou de problèmes de fertilité. Pour plus d'informations, rendez-vous sur www.P65Warnings.ca.gov.

Garantie standard de Graco

Graco garantit que tout le matériel mentionné dans le présent document, fabriqué par Graco et portant son nom, est exempt de défaut de matériel et de fabrication à la date de la vente à l'acheteur et utilisateur initial. Sauf garantie spéciale, élargie ou limitée, publiée par Graco, Graco réparera ou remplacera, pendant une période de douze mois à compter de la date de la vente, toute pièce de l'équipement jugée défectueuse par Graco. Cette garantie s'applique uniquement si l'équipement est installé, utilisé et entretenu conformément aux recommandations écrites de Graco.

Cette garantie ne couvre pas et Graco ne sera pas tenu responsable pour l'usure et la détérioration générales ou tout autre dysfonctionnement, des dégâts ou de l'usure causés par une mauvaise installation, une mauvaise application ou utilisation, une abrasion, de la corrosion, un entretien inapproprié ou incorrect, une négligence, un accident, une modification ou une substitution par des pièces ou composants qui ne portent pas la marque Graco. Graco ne sera également pas tenu pour responsable en cas de mauvais fonctionnement, dommage ou usure dus à l'incompatibilité de l'équipement Graco avec des structures, accessoires, équipements ou matériaux non fournis par Graco ou dus à une mauvaise conception, fabrication, installation, utilisation ou un mauvais entretien desdits structures, accessoires, équipements ou matériels non fournis par Graco.

Cette garantie sera appliquée à condition que l'équipement objet de la réclamation soit retourné en port payé à un distributeur agréé de Graco pour une vérification du défaut signalé. Si le défaut est reconnu, Graco réparera ou remplacera gratuitement toutes les pièces défectueuses. L'équipement sera renvoyé à l'acheteur original en port payé. Si l'inspection de l'équipement ne révèle aucun défaut matériel ou de fabrication, les réparations seront effectuées à un coût raisonnable pouvant inclure le coût des pièces, de la main-d'œuvre et du transport.

CETTE GARANTIE EST UNE GARANTIE EXCLUSIVE ET REMPLACE TOUTE AUTRE GARANTIE, EXPRESSE OU IMPLICITE, COMPRENANT, MAIS SANS S'Y LIMITER, UNE GARANTIE MARCHANDE OU UNE GARANTIE DE FINALITÉ PARTICULIÈRE.

La seule obligation de Graco et la seule voie de recours de l'acheteur pour toute violation de la garantie seront telles que définies ci-dessus. L'acheteur convient qu'aucun autre recours (pour, la liste n'ayant aucun caractère exhaustif, dommages indirects ou consécutifs de manque à gagner, perte de marché, dommages corporels ou matériels ou tout autre dommage indirect ou consécutif) ne sera possible. Toute action pour violation de la garantie doit être intentée dans les deux (2) ans à compter de la date de vente.

GRACO NE GARANTIT PAS ET REFUSE TOUTE GARANTIE IMPLICITE DE QUALITÉ MARCHANDE ET D'ADÉQUATION À UN USAGE PARTICULIER EN RAPPORT AVEC LES ACCESSOIRES, ÉQUIPEMENTS, MATÉRIAUX OU COMPOSANTS VENDUS, MAIS NON FABRIQUÉS PAR GRACO. Ces articles vendus, mais non fabriqués par Graco (tels que les moteurs électriques, interrupteurs, tuyau, etc.) sont couverts par la garantie, s'il en existe une, de leur fabricant. Graco fournira à l'acheteur une assistance raisonnable pour toute réclamation faisant appel à ces garanties.

En aucun cas, Graco ne sera tenu pour responsable de dommages indirects, particuliers ou consécutifs résultant de la fourniture par Graco de l'équipement ci-dessous ou de garniture, de la performance, ou utilisation de produits ou d'autres biens vendus au titre des présentes, que ce soit en raison d'une violation contractuelle, violation de la garantie, négligence de Graco, ou autre.

FOR GRACO CANADA CUSTOMERS

The Parties acknowledge that they have required that the present document, as well as all documents, notices and legal proceedings entered into, given or instituted pursuant hereto or relating directly or indirectly hereto, be drawn up in English. Les parties reconnaissent avoir convenu que la rédaction du présente document sera en Anglais, ainsi que tous documents, avis et procédures judiciaires exécutés, donnés ou intentés, à la suite de ou en rapport, directement ou indirectement, avec les procédures concernées.

Informations Graco

Pour en savoir plus sur les derniers produits de Graco, visiter le site www.graco.com.

Pour obtenir des informations sur les brevets, consultez la page www.graco.com/patents.

POUR PASSER UNE COMMANDE, contactez votre distributeur Graco ou appelez le +1 800 690 2894 pour obtenir les coordonnées du distributeur le plus proche.



Tous les textes et illustrations contenus dans ce document reflètent les dernières informations disponibles concernant le produit au moment de la publication. Graco se réserve le droit de faire des changements à tout moment et sans préavis.

Traduction des instructions originales. This manual contains French. MM 3A6564

Graco Headquarters : Minneapolis
Bureaux à l'étranger : Belgique, Chine, Japon, Corée

GRACO INC. AND SUBSIDIARIES • P.O. BOX 1441 • MINNEAPOLIS MN 55440-1441 • USA

Copyright 2019, Graco Inc. Tous les sites de fabrication de Graco sont certifiés ISO 9001.

www.graco.com

Révision D, septembre 2021